

MOVANO / VIVARO

מערכת מידע ובידור



תוכן העניינים

4	מבוא
45	רדיו
53	נגן תקליטורים
57	כניסת AUX
59	שקע USB
62	מוסיקה דרך Bluetooth
67	התקנים חיצוניים
69	ניווט
96	זיהוי קול
99	טלפון
114	אינדקס

מבוא

מידע כללי	4
סקירת רכיבי הבקרה	6
מאפיין מניעת גניבה	29
שימוש	30
סקירת הפעלת מגע	37
הגדרות מרכיבי הצליל ("טון")	38
הגדרות עצמת קול	40
הגדרות מערכת	41

מידע כללי

מערכת המידע והבידור מצטיינת בביצועים מחזית הטכנולוגיה של מערכות מידע ובידור המיועדות לרכב.

הרדיו מצויד בלחצנים המאפשרים לשמור תחנות רדיו בתחומי התדרים AM, FM, וכן DAB (בהתאם לגרסה).

נגן השמע (אודיו) יכול להשמיע תקליטורי שמע, תקליטורי MP3 וכן תקליטורי WMA (בהתאם לגרסה).

ניתן לחבר למערכת המידע והבידור התקנים חיצוניים לשמירת מידע, כמו למשל iPod, נגן MP3 או התקן אחסון USB. ניתן גם לחבר מקורות שמע חיצוניים באמצעות Bluetooth.

מעבד הקול הדיגיטלי מספק לך מספר הגדרות מראש של מצבי אקוולייזר לקבלת איכות קול ("סאונד") מיטבית.

תפקוד תכנון המסלול הדינמי של מערכת הניווט ינחה אותך בצורה אמינה אל היעד שלך, וגם יוכל לסייע לך להימנע ממסלולים שיש בהם פקקי תנועה ובעיות תנועה אחרות.

ניתן להפעיל את מערכת המידע והבידור גם באמצעות אמצעי הבקרה בגלגל ההגה או באמצעות מערכת זיהוי הקול.

כמו כן, ניתן לצייד את מערכת המידע והבידור במערכת דיבורית.

עיצוב אמצעי הבקרה, שהושקעה בו מחשבה רבה, והתצוגות הברורות מאפשרים לך לשלוט במערכת בקלות ובאופן אינטואיטיבי.

הערה

מדריך זה מתאר את כל האופציות והמאפיינים הזמינים במערכות המידע והבידור השונות. תיאורים מסוימים, כולל תיאורי תצוגה ותפריטים, עשויים שלא להיות ישימים לכלי הרכב שלך עקב דגם שונה, מפרטי מדינה, ציוד מיוחד או אביזרים מיוחדים.

מידע חשוב לגבי הפעלת המערכת ובטיחות הנהיגה

⚠ אזהרה

סע תמיד בזהירות ובבטיחות בזמן השימוש במערכת המידע והבידור.

בכל מקרה של ספק, עצור את הרכב לפני הפעלת מערכת המידע והבידור.

סמלים

אזכור עמודים מסומן על-ידי ↗. ↘.
משמעותו "ראה עמוד".

- תוכן העניינים שבתחילת המדריך ובכל פרק מפרט היכן נמצא המידע.
- מפתח העניינים יאפשר לך לערוך חיפוש לאיתור מידע מסוים.
- ייתכן שמסכי המידע ברכב אינם תומכים בשפה שלך.
- הודעות התצוגה והכינויים הפנימיים רשומים באותיות **מודגשות**.
- ההוראות המפורטות במדריך זה מתייחסות לבקרי מערכת המידע והבידור. לפירוט הבקורות המקבילות בעמוד ההגה, ראה סקירת אמצעי הבקרה ↗ 6.

אזהרות והתראות

⚠ אזהרה
טקסט המסומן ב-⚠ אזהרה כולל מידע לגבי הסיכון להתרחשות תאונה או פציעה. התעלמות ממידע זה עלולה להסתיים בפציעה.

זהירות
טקסט המסומן ב זהירות כולל מידע לגבי נזק אפשרי לרכב. התעלמות ממידע זה עלולה להסתיים בנזק לרכב.

קליטת רדיו

עולות להיות הפרעות לקליטת הרדיו כתוצאה מחשמל סטאטי, רעש, עיוות או אבדן הקליטה כתוצאה מ:

- שינויי מרחק מן המשרד
- קליטה רב ערוצית כתוצאה מהחזרת אות
- והצללה

במקרה של קליטת רדיו גרועה, עצמת השמע תופחת באופן אוטומטי כדי להפחית את אפקט ההפרעה.

שימוש במדריך זה

- מדריך זה מתאר תכונות שונות שייתכן שאינן ישימות לרכב שלך, מכיוון שהן אופציונליות ולא נכללו בהזמנה או מכיוון שהן לא נכללות יותר בגלל שינויים שנערכו אחרי הדפסת המדריך. עיין במסמכי הרכישה כדי לוודא כל אחת מהתכונות הנכללות ברכב זה.
- ייתכן שאמצעי בקרה מסוימים ותיאורים שונים, סמלים, תצוגות ותפקודי תפריט לא יהיו ישימים לרכב שלך בגלל שינויי דגם, מפרטי מדינה, ציוד מיוחד או אביזרים.

סקירת רכיבי הבקרה

R15 BT USB

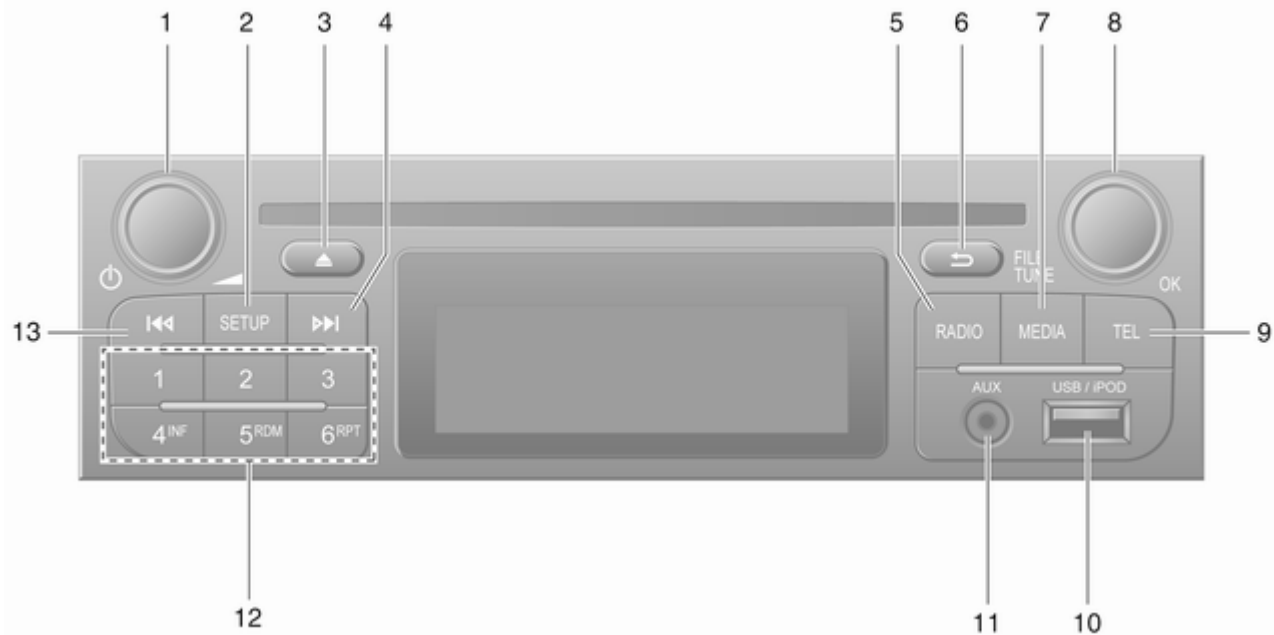

- | | | | | | |
|----|--------------------------|----|---|--------------------------------|----|
| 99 | TEL - תפריט טלפון | 9 | 1 | ⓪ - לחץ: מתג הפעלה/כיבוי | 30 |
| 59 | USB שקע | 10 | | לחץ: השתק/ביטול השתקה | 30 |
| 57 | AUX כניסת | 11 | | סובב: כוונן העוצמה | 30 |
| 47 | לחצני תחנות 1 עד 6 | 12 | | SETUP - לחיצה קצרה: | 2 |
| 47 | לחיצה קצרה: בחר תחנה | 47 | | תפריט הגדרות | 30 |
| 47 | לחיצה ארוכה: שמור תחנה | 47 | | הצג מידע טקסט של הרדיו | 49 |
| 47 | לחיצה ארוכה: שמור תחנה | 13 | | לחיצה ארוכה: אחסון תחנות | 48 |
| 47 | חיפוש תדר רדיו קודם | 47 | | אוטומטי | 30 |
| 47 | לחיצה ארוכה: חיפוש תחנות | 47 | | השתק/ביטול השתקה | 30 |
| 47 | אוטומטי | 47 | | רדיו, לחיצה קצרה: | 4 |
| | | | | חיפוש תדר הרדיו הבא | 47 |
| | | | | לחיצה ארוכה: חיפוש תחנות | |
| | | | | אוטומטי | 47 |
| | | | | RADIO - שינוי מקור שמע, | 5 |
| | | | | תחום תדרים | 45 |
| | | | | ↵ - חזור לתפריט קודם, בטל | 6 |
| | | | | פעולה | 30 |
| | | | | MEDIA - שינוי מקור השמע | 54 |
| | | | | OK כפתור סובב | 30 |
| | | | | לחץ: אישור פעולה | 30 |
| | | | | סובב: גישה אל אפשרויות | |
| | | | | תפריט תצוגה | 30 |
| | | | | סובב: שינוי תדר רדיו | 47 |

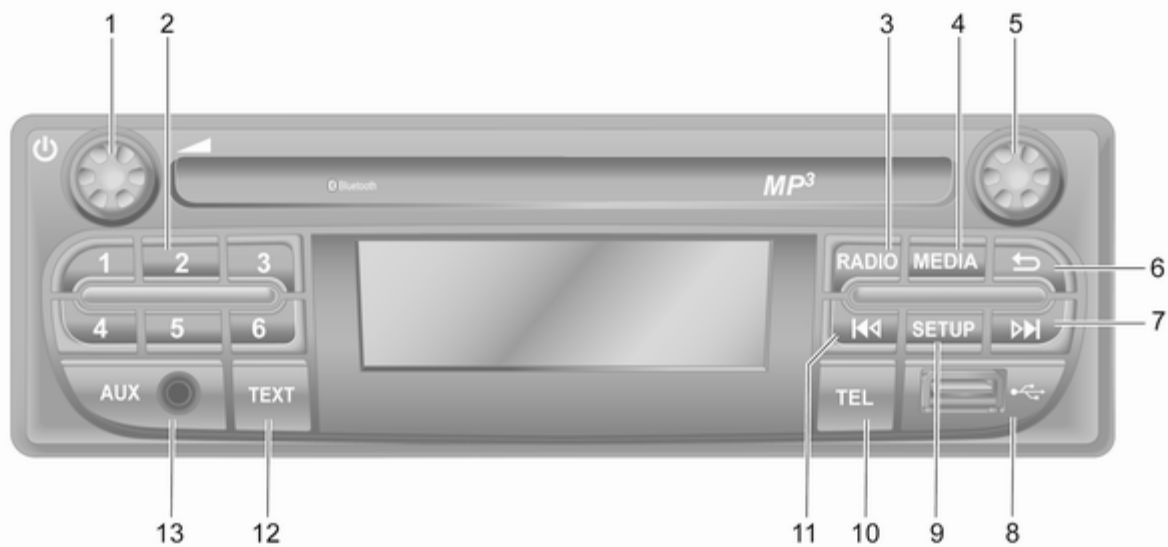

59	8	ψ שקע USB	30	1	⏻ - לחץ: מתג הפעלה/כיבוי
	9	SETUP - לחיצה קצרה:	30		סובב: כוונן העוצמה
30		תפריט הגדרות	47	2	לחצני תחנות 1 עד 6
99	10	TEL - תפריט טלפון	47		לחיצה קצרה: בחר תחנה
	11	⏪ - רדיו, לחיצה קצרה:	47		לחיצה ארוכה: שמור תחנה
47		חיפוש תדר רדיו קודם	45	3	RADIO - שינוי מקור שמע, תחום תדרים
		לחיצה ארוכה: חיפוש תחנות אוטומטי	54	4	MEDIA - שינוי מקור השמע
47	12	TEXT - הצג מידע טקסט של הרדיו	30	5	כפתור סובב
49		הרדיו	30		לחיצה קצרה: אישור פעולה
57	13	כניסת AUX			סובב: גישה אל אפשרויות תפריט תצוגה
			30	6	↩ - חזור לתפריט קודם, בטל פעולה
			30		לחיצה קצרה: רדיו, לחיצה קצרה:
			47	7	⏩ - חיפוש תדר הרדיו הבא
					לחיצה ארוכה: חיפוש תחנות אוטומטי
					תקליטור שמע/WMA/MP3, לחיצה קצרה: דלג על רצועה אחת קדימה
			54		לחיצה ארוכה: הרצה מהירה קדימה
			54		

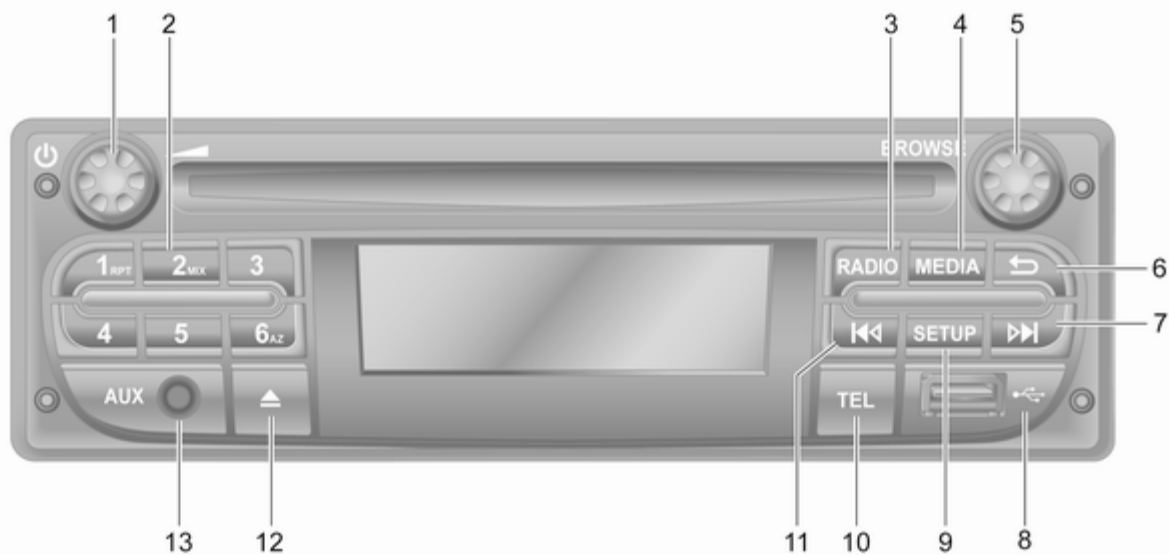

תקליטור שמע/WMA/MP3, לחיצה קצרה: דלג על רצועה אחת קדימה 54	1	⏏ - לחץ: מתג הפעלה/כיבוי 30
לחיצה ארוכה: הרצה מהירה קדימה 54	2	סובב: כוונן העוצמה 30
שקע USB 59	8	לחצני תחנות 1 עד 6 47
SETUP - לחיצה קצרה: תפריט הגדרות 30	9	לחיצה קצרה: בחר תחנה 47
TEL - תפריט טלפון 99	10	לחיצה ארוכה: שמור תחנה 47
⏪ - רדיו, לחיצה קצרה: חיפוש תדר רדיו קודם 47	11	RPT: חזרה על רצועה (קטע מוסיקלי) 54
לחיצה ארוכה: חיפוש תחנות אוטומטי 47	3	MIX: השמעה אקראית 54
תקליטור שמע/WMA/MP3, לחיצה קצרה: דלג על רצועה אחת אחורה 54	4	RADIO - שינוי מקור שמע, תחום תדרים 45
לחיצה ארוכה: הרצה מהירה אחורה 54	4	MEDIA - שינוי מקור השמע 54
שליפת תקליטור 54	5	כפתור סובב 30
כניסת AUX 57	12	לחיצה קצרה: אישור פעולה 30
	13	סובב: גישה אל אפשרויות תפריט תצוגה 30
		⏮ - חזור לתפריט קודם, בטל פעולה 30
		⏭ - רדיו, לחיצה קצרה: חיפוש תדר הרדיו הבא 47
		לחיצה ארוכה: חיפוש תחנות אוטומטי 47



תקליטור שמע/WMA/MP3, לחיצה קצרה: דלג על רצועה אחת קדימה 54	1	⏏ - לחץ: מתג הפעלה/כיבוי 30
לחיצה ארוכה: הרצה מהירה קדימה 54	2	סובב: כוונן העוצמה 30
SETUP - לחיצה קצרה: תפריט הגדרות 30	3	OK כפתור סובב 30
⏪ - רדיו, לחיצה קצרה: חיפוש תדר רדיו קודם 47	4	לחיצה קצרה: אישור פעולה 30
לחיצה ארוכה: חיפוש תחנות אוטומטי 47	5	סובב: גישה אל אפשרויות תפריט תצוגה 30
תקליטור שמע/WMA/MP3, לחיצה קצרה: דלג על רצועה אחת אחורה 54	6	⏮ - חזור לתפריט קודם, בטל פעולה 30
לחיצה ארוכה: הרצה מהירה אחורה 54	7	TEXT - הצג מידע טקסט של הרדיו 49
כניסת AUX 57	8	⏴ - שליפת תקליטור 54
TEL - תפריט טלפון 99	9	⏶ USB שקע 59
MEDIA - שינוי מקור השמע 54	10	לחצני תחנות 1 עד 6 47
RADIO - שינוי מקור שמע, תחום תדרים 45	11	לחיצה קצרה: בחר תחנה 47
	12	לחיצה ארוכה: שמור תחנה 47
	13	RPT: חזרה על רצועה (קטע מוסיקלי) 54
	14	MIX: השמעה אקראית 54
	8	⏩ - רדיו, לחיצה קצרה: חיפוש תדר הרדיו הבא 47
		לחיצה ארוכה: חיפוש תחנות אוטומטי 47

(A סוג) NAVI 50 IntelliLink

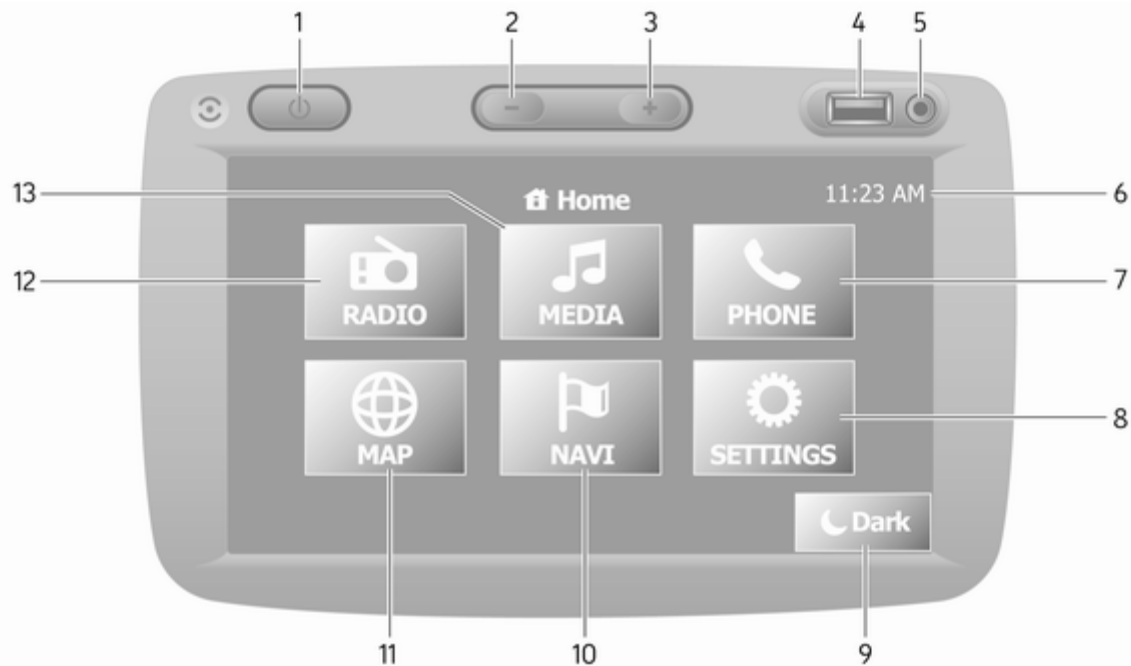

	13 גמדיה: שינוי מקור שמע -	1 ☺ מצב מופעל/מצב מופסק 30
59	iPod ,USB	2 — הנמכת עוצמת הקול 30
62	(Bluetooth) BT	3 + הגברת עוצמת הקול 30
57	AUX	4 ψ שקע USB 59
		5 5 כניסת AUX 57
		6 6 שעון 30
		7 ☺ טלפון: תפריט טלפון 99
		8 ⚙ הגדרות: הגדרות שמע, כגון "הגדרות מרכיבי הצליל ("טון")" 38
		40 "הגדרות עצמת קול"
		30 הגדרות Bluetooth
		30 הגדרות תצוגה
		41 הגדרות המערכת
		9 ☾ חשוך: החשכת הצג (רק השעון ופרטי מערכת השמע יוצגו) 30
		10 ⌚ ניווט: תפריט ניווט 69
		11 ⊕ מפה: הצגת מפה 69
		12 📶 טורדיו: החלפת מקור השמע לרדיו 45

(B סוג) NAVI 50 IntelliLink

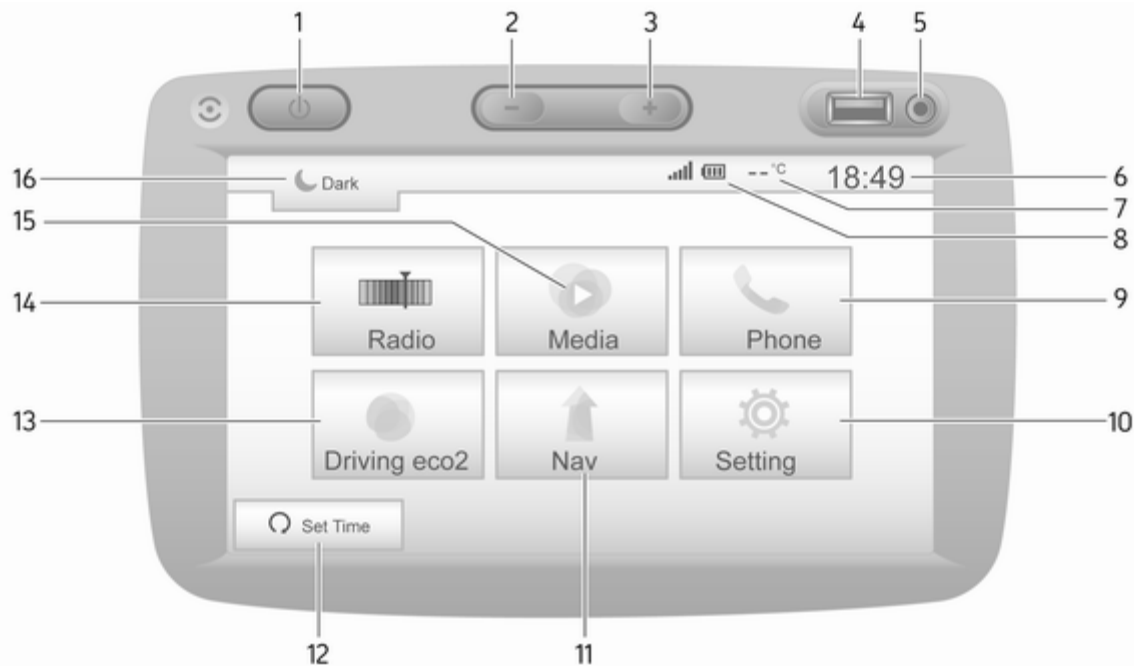

- | | | | |
|----|-------------------------|----|--|
| 14 | מדיה: שינוי מקור שמע - | 1 | ☺ : מצב מופעל/מצב מופסק |
| 59 | iPod ,USB | 2 | — : הנמכת עוצמת הקול |
| 62 | (Bluetooth) BT | 3 | + : הגברת עוצמת הקול |
| 57 | AUX | 4 | ψ שקע USB |
| 15 | ☾ : החשכת הצג (רק השעון | 5 | 57 כניסת AUX |
| 30 | ופרטי מערכת השמע יוצגו) | 6 | שעון |
| | | 7 | טמפרטורה חיצונית (בהתאם לגרסה) |
| | | 8 | 📶 : קליטת טלפון (כשמחובר) ... |
| | | 9 | 📶 : משך הפעולה של סוללת הטלפון (כשמחובר) |
| | | 9 | 📶 טלפון: תפריט טלפון |
| | | 10 | ⚙️ הגדרה: הגדרות שמע, כגון "הגדרות מרכיבי הצליל ("טון")" |
| | | 38 | 40 "הגדרות עוצמת קול" |
| | | 30 | הגדרות Bluetooth |
| | | 30 | הגדרות תצוגה |
| | | 41 | הגדרות המערכת |
| | | 69 | 📶 ניווט: תפריט ניווט |
| | | 69 | 📶 מפה: הצגת מפה |
| | | 13 | 📶 רדיו: החלפת מקור השמע |
| | | 45 | לרדיו |

(A סוג) NAVI 80 IntelliLink

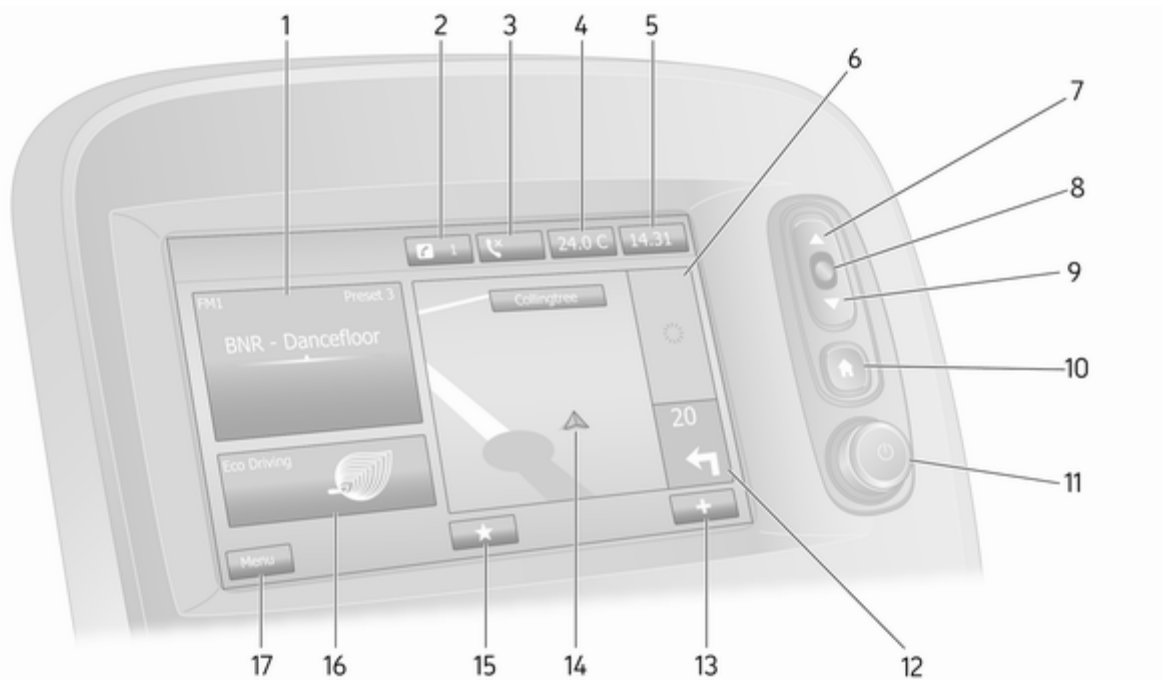

- | | | | | | |
|----------|----|---------------------------------|-----------|----|------------------------------|
| 69 | 14 | תצוגת הניווט | 45 | 1 | מידע על השמע, כגון רדיו |
| 88 | | מפה | 57 | | התקנים חיצוניים |
| 69 .. | 15 | ★ : מועדפים, כגון עבור ניווט ↑ | 59 | | ψ התקני USB |
| 45 | | מדיה ♪ (כגון רדיו) | 62 | | מזיקה דרך Bluetooth |
| 99 | | טלפון ☎ | 30 | 2 | z : הודעות מערכת (אם קיים) |
| 71 | | שירותי רכב 🚗 | 99 | 3 | ☎ : מצב הטלפון |
| | 16 | מד חיסכון בדלק (נהיגה | 106 | | יומן שיחות |
| 30 | | חסכונית) | 30 | 4 | טמפרטורת הסביבה |
| 30 | 17 | תפריט: גישה לתפריט הראשי | 30 | 5 | שעון |
| | | | 88 | 6 | מידע תנועה (אם ישים) |
| | | | 30 | 7 | ▲ : רשימות - גלילה למעלה |
| | | | 88 | | מפה: שינוי קנה מידה |
| | | | | 8 | כניסה לתפריטים, אישור |
| | | | 30 | | פעולות |
| | | | 30 | 9 | ▼ : רשימות - גלילה למטה |
| | | | 88 | | מפה: שינוי קנה מידה |
| | | | 30 | 10 | 🏠 : דף הבית |
| | | | 30 | 11 | ⏻ - לחץ: מתג הפעלה/כיבוי |
| | | | 30 | | סובב: שינוי עוצמת הקול |
| | | | | 12 | ניווט: כיוון ומרחק עד לשינוי |
| | | | 69 | | הכיוון הבא |
| | | | 30 | 13 | + : תפריט מוקפץ |

(B סוג) NAVI 80 IntelliLink

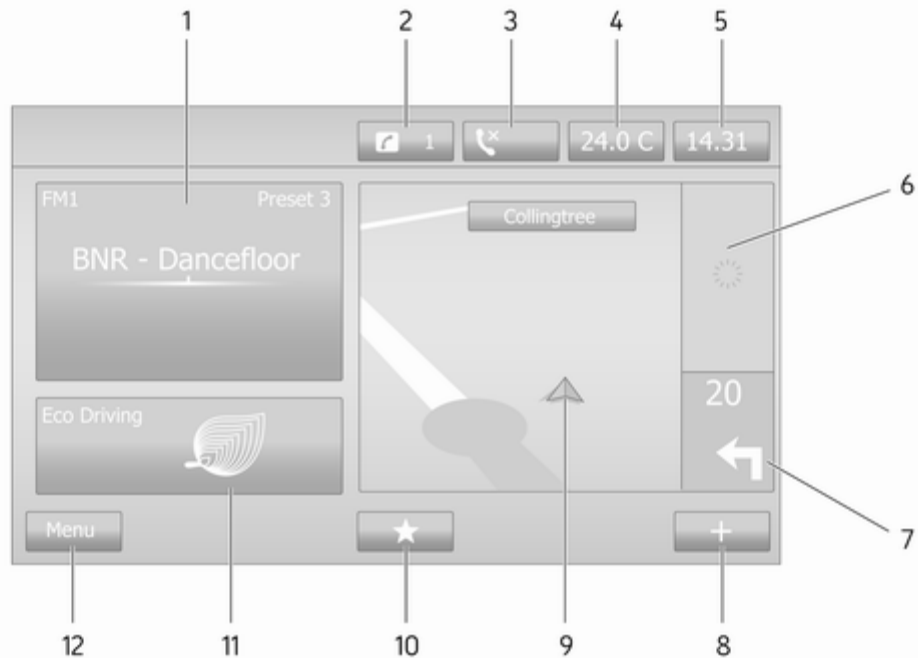

12 תפריט: גישה לתפריט הראשי 30	1 מידע על השמע, כגון רדיו 45
	57 התקנים חיצוניים 57
	59 התקני USB 59
	62 מוזיקה דרך Bluetooth 62
	2 ⌘: הודעות מערכת (אם קיים) 30
	3 ☞: מצב הטלפון 99
	106 יומן שיחות 106
	4 טמפרטורת הסביבה 30
	5 שעון 30
	6 מידע תנועה (אם ישים) 88
	7 ניווט: כיוון ומרחק עד לשינוי הכיוון הבא 69
	8 +: תפריט מוקפץ 30
	9 תצוגת הניווט 69
	88 מפה 88
	10 ★: מועדפים, כגון עבור ניווט ↑ .. 69
	45 מדיה 🎵 (כגון רדיו) 45
	99 טלפון ☎ 99
	71 שירותי רכב 🚗 71
	11 מד חיסכון בדלק (נהיגה חסכונית) 30

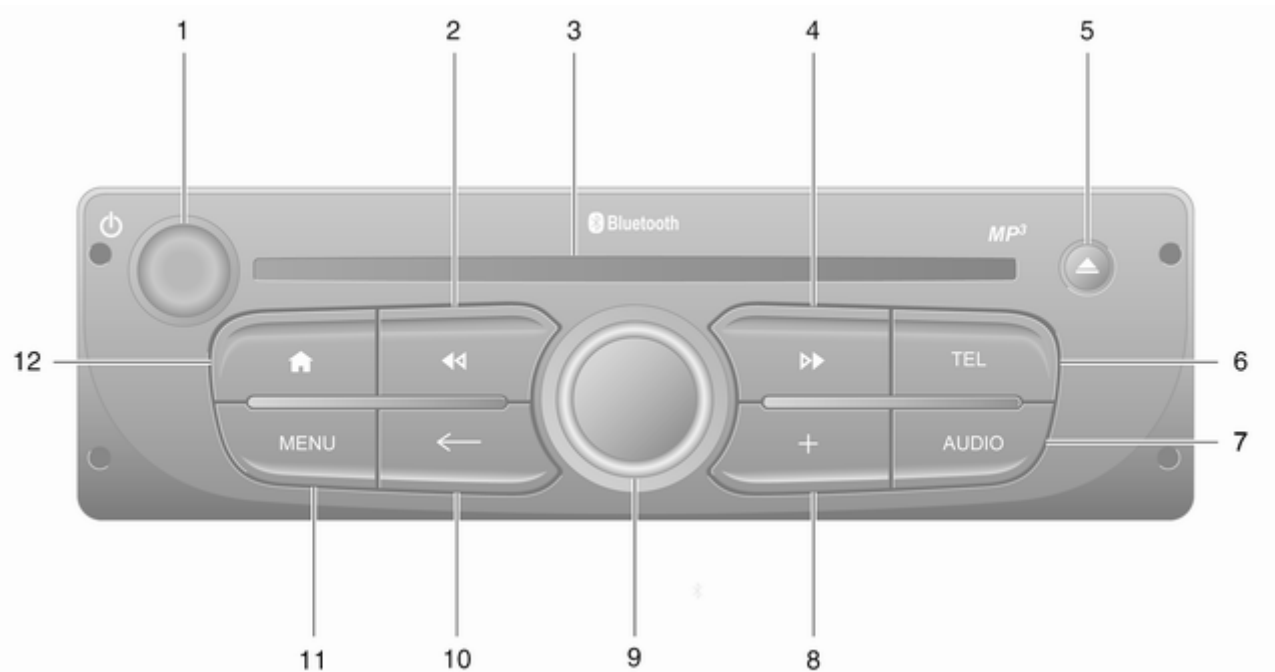

30	8	⊕: תפריט מוקפץ	1	⓪ - לחץ: מתג הפעלה/כיבוי
30	9	הכפתור הסובב המרכזי	2	⏪ - רדיו, לחיצה קצרה: חיפוש תדר רדיו קודם
30		לחץ: אישור פעולה	3	⏩ - רדיו, לחיצה קצרה: חיפוש תדר הרדיו הבא
		סובב: גישה אל אפשרויות תפריט תצוגה	4	⏪ - רדיו, לחיצה קצרה: חיפוש תדר הרדיו הבא
30		סובב: כניסה אל רשימת תחנות הרדיו השמורות		לחיצה ארוכה: חיפוש תחנות אוטומטי
45		סובב: בחר תחנה הבאה/ הקודמת		תקליטור שמע/WMA/MP3, לחיצה קצרה: דלג על רצועה אחת אחורה
47		סובב: החלף רצועה CD/MP3		לחיצה ארוכה: הרצה מהירה אחורה
	10	← - חזור לתפריט קודם, בטל פעולה	3	חריץ תקליטור
30		MENU: גישה לתפריט הראשי ...	4	▶▶ - רדיו, לחיצה קצרה: חיפוש תדר הרדיו הבא
30	11	⏏: עבור לדף הבית		לחיצה ארוכה: חיפוש תחנות אוטומטי
	12			תקליטור שמע/MP3, לחיצה קצרה: דלג על רצועה אחת קדימה
				לחיצה ארוכה: הרצה מהירה קדימה
			5	⏏ - שליפת תקליטור
			6	TEL - תפריט טלפון
			7	AUDIO - שינוי מקור השמע

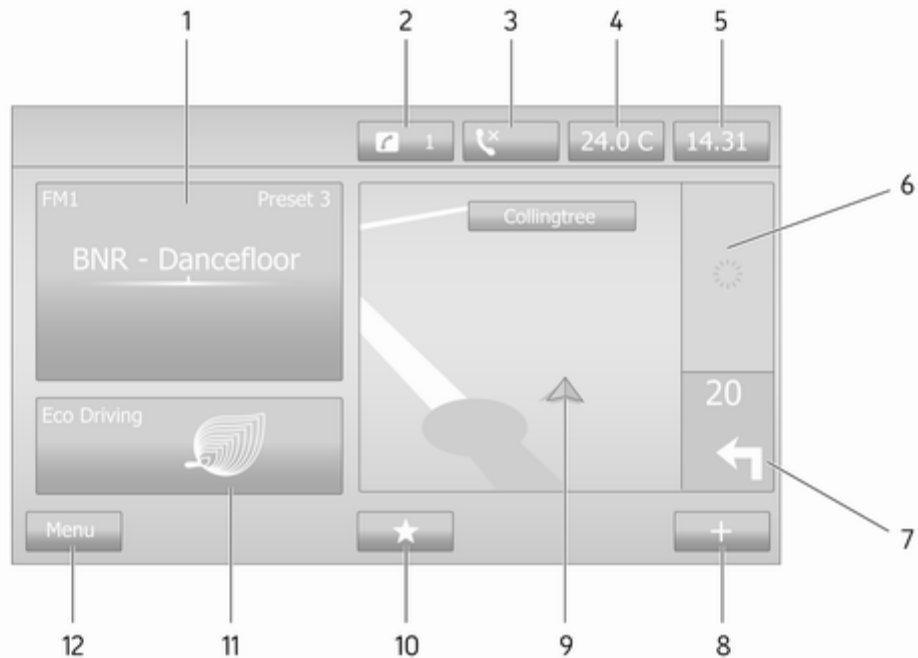

12 תפריט: גישה לתפריט הראשי 30	1 מידע על השמע, כגון רדיו 45
	התקנים חיצוניים 57
	ψ התקני USB 59
	מזיקה דרך Bluetooth 62
	2 ⌘: הודעות מערכת (אם קיים) 30
	3 ☞: מצב הטלפון 99
	יומן שיחות 106
	4 טמפרטורת הסביבה 30
	5 שעון 30
	6 מידע תנועה (אם ישים) 88
	7 ניווט: כיוון ומרחק עד לשינוי הכיוון הבא 69
	8 +: תפריט מוקפץ 30
	9 תצוגת הניווט 69
	מפה 88
	10 ★: מועדפים, כגון עבור ניווט ↑ .. 69
	מדיה ⌂ (כגון רדיו) 45
	טלפון ☎ 99
	שירותי רכב 🚗 71
	11 מד חיסכון בדלק (נהיגה חסכונית) 30

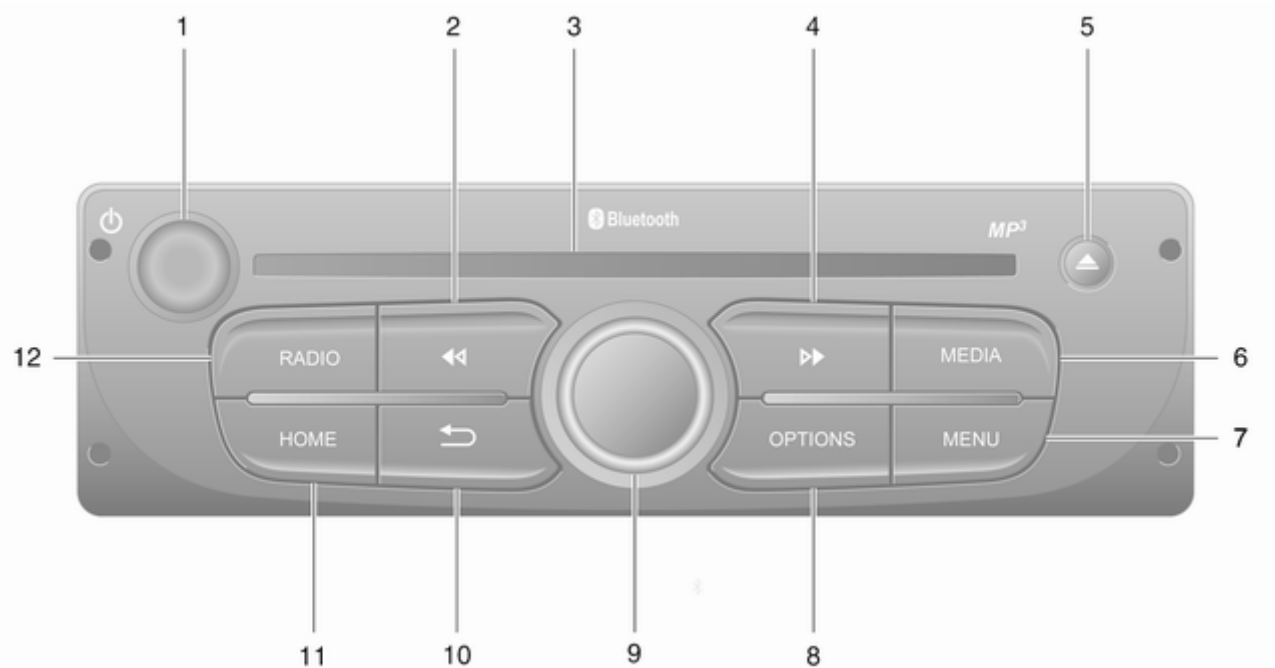

בקות בעמוד ההגה - סוג A

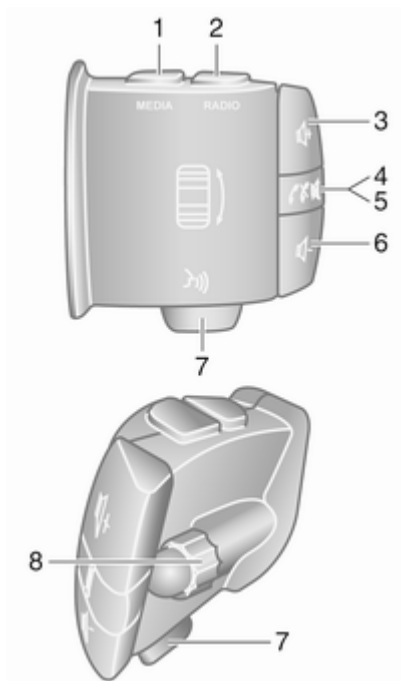

30 **MEDIA** - שינוי מקור השמע

- 8 **OPTIONS**: תפריט מוקפץ 30
- 9 הכפתור הסובב המרכזי 30
- לחץ: אישור פעולה 30
- סובב: גישה אל אפשרויות תפריט תצוגה 30
- סובב: כניסה אל רשימת תחנות הרדיו השמורות 45
- סובב: בחר תחנה הבאה/הקודמת 47
- סובב: החלף רצועה CD/MP3 54
- - חזור לתפריט קודם, בטל פעולה 30
- 11 **HOME**: גישה לתפריט הראשי ... 30
- 12 **RADIO** - שינוי מקור שמע, תחום תדרים 45

- 1 ⏻ - לחץ: מתג הפעלה/כיבוי 30
- 2 ⏪ - רדיו, לחיצה קצרה: סובב: שינוי עוצמת הקול 30
- חיפוש תדר רדיו קודם 47
- לחיצה ארוכה: חיפוש תחנות אוטומטי 47
- תקליטור שמע/WMA/MP3, לחיצה קצרה: דלג על רצועה אחת אחורה 54
- לחיצה ארוכה: הרצה מהירה אחורה 54
- 3 חריץ תקליטור 54
- 4 ⏩ - רדיו, לחיצה קצרה: חיפוש תדר הרדיו הבא 47
- לחיצה ארוכה: חיפוש תחנות אוטומטי 47
- תקליטור שמע/MP3, לחיצה קצרה: דלג על רצועה אחת קדימה 54
- לחיצה ארוכה: הרצה מהירה קדימה 54
- 5 ⏴ - שליפת תקליטור 54
- 6 **MEDIA** - שינוי מקור השמע 54
- 7 **MENU**: גישה לתפריט הראשי ... 30

- 2 RADIO - שינוי תחום תדרי
- 45 רדיו
- 3 - הגברת עצמת השמע
- 30
- 4 - השתק/ביטול השתקה
- 30
- 5 - ענה לשיחת טלפון או
- 106 סיים אותה
- 6 - הקטנת עצמת השמע
- 30
- 7 טובב: זוז למעלה/למטה
- בתפריטי תצוגה, בחר תחנת
- רדיו שמורה בזיכרון/תדר
- רדיו/רצועת שמע הבאה/
- 47 הקודמת
- 45 לחץ: אישור פעולות

בקרות בעמוד ההגה - סוג B

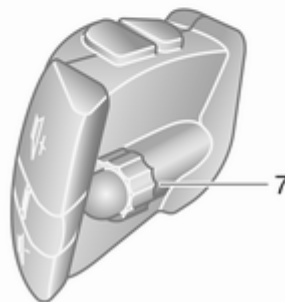
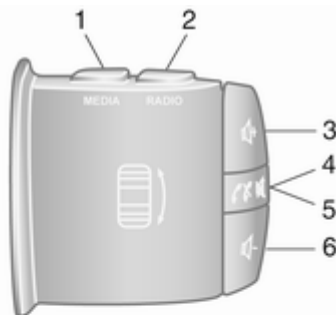

1 MEDIA - שינוי מקור השמע 30

- 2 RADIO - שינוי תחום תדרי
- 45 רדיו
- 3 - הגברת עצמת השמע
- 30
- 4 - השתק/ביטול השתקה
- 30
- 5 - ענה לשיחת טלפון או
- 106 סיים אותה
- 6 - הקטנת עצמת השמע
- 30
- 7 - זיהוי קול
- 98 טובב: זוז למעלה/למטה
- 8 בתפריטי תצוגה, בחר תחנת
- רדיו שמורה בזיכרון/תדר
- רדיו/רצועת שמע הבאה/
- 47 הקודמת
- 45 לחץ: אישור פעולות

הערה

אם מצויד, לחצן זיהוי הקול Ⓜ יכול להיות ממוקם על גלגל ההגה או על הבקרות בעמוד ההגה.

מאפיין מניעת גניבה

בהתאם למערכת המידע והבידור, מערכת ביטחון אלקטרונית נכללת במכשיר למטרת מניעת גניבה. מערכת המידע והבידור פועלת אך ורק כשהיא מותקנת ברכבך ולכן היא חסרת ערך לגנב.

יש להקליד את קוד הביטחון (מסופק באופן נפרד) לפני השימוש הראשון וגם במקרה של ניתוקים ממושכים של הזנת המתח.

הערה

קוד האבטחה אינה נדרש עבור CD18 BT USB ,R16 BT USB.

הכנסת קוד הביטחון

בעת הפעלה ראשונה של מערכת המידע והבידור, תופיע במסך התצוגה בקשה להזין את קוד האבטחה, לדוגמה **Radio code (קוד רדיו)** ולאחר מכן **0000**. בהתאם למערכת המידע והבידור, ההודעה עשויה להופיע לאחר שהיה קצרה.

כדי להכניס את הספרה הראשונה של קוד הביטחון, לחץ על הלחצן שמספרו **1** על היחידה לחיצות עוקבות עד שהמספר

99	Ⓜ	2
	ענה לשיחת טלפון או סיים אותה	
106		
30	Ⓜ - השתק/ביטול השתקה	3
	Ⓜ - הגברת עצמת השמע, השתק/ביטול השתקה	4
30		
	Ⓜ - הקטנת עצמת השמע, השתק/ביטול השתקה	5
30		
	MODE/OK - אישור פעולות, שנה מצב שמע	6
45		
	ענה לשיחת טלפון או סיים אותה	
106		
	סובב: גישה אל אפשרויות תפריט תצוגה, בחר תחנת רדיו שמורה בזיכרון/תדר רדיו/רצועת שמע הבאה/הקודמת	
45		

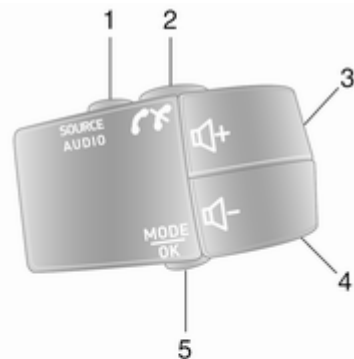
בקרות בעמוד ההגה - סוג C

1	SOURCE/AUDIO - שינוי מקור השמע
30	

הרצוי מוצג. הכנס את המספר השני, השלישי והרביעי באמצעות הלחצנים 2, 3 ו-4 באותו אופן.

כשכל הקוד מוצג, לחץ והחזק את לחצן 6 עד שנשמע אות קולי. נעילת המערכת משתחררת לאחר הכנסת הקוד הנכון.

NAVI 50 IntelliLink,
NAVI 80 IntelliLink: הזן את קוד האבטחה באמצעות לחצני הספרות 0 עד 9 בתצוגת מסך המגע. נעילת המערכת משתחררת לאחר הכנסת הקוד הנכון.

הכנסת קוד לא נכון

בהתאם למערכת המידע והבידור, כאשר קוד האבטחה מוזן באופן שגוי, תופיע הודעה על קוד שגוי, לדוגמה **Error code (קוד שגוייה)** ולאחריו ערך ספירה לאחור, לדוגמה **Wait 100 (המתן 100)**.

המתן עד לסיום משך ההשהיה שנקבע והכנס את הקוד הנכון. בכל פעם שהקוד מוזן באופן שגוי, ערך הספירה לאחור עשוי להיות מוכפל, בהתאם למערכת המידע והבידור.

שינוי האזור הגיאוגרפי

בעת הזנת קוד האבטחה, בהתאם למערכת המידע והבידור, ייתכן שתבקש לבחור אזור גיאוגרפי, לדוגמה:

- אירופה
- אסיה
- מדינות חצי האי ערב
- אמריקה

נתק את מערכת המידע והבידור ולאחר מכן לחץ בו-זמנית על לחצן 1 ולחצן 5 וכן על ☺. לאחר מכן לחץ על ◀ או ▶ עד שהאזור המבוקש מסומן במסך התצוגה וקבע אותו באמצעות לחצן 6.

שימוש

אמצעי בקרת מערכת המידע והבידור

מערכת המידע והבידור מופעלת באמצעות לחצנים, כפתורים סיבוביים ו/או תפריטים על הצג.

הכנסת נתונים/הוראות מתבצעת באמצעות:

- יחידת הבקרה המרכזית בלוח המדים והמחוננים ☺ 6, או
- אמצעי הבקרה על עמוד ההגה ☺ 6

- מערכת זיהוי הקול (אם קיימת) ☺ 96

- מסך המגע (NAVI 50 IntelliLink, NAVI 80 IntelliLink) ☺ 37

הערה

בפרקים הבאים יתוארו רק הדרכים הישירות ביותר להפעלת התפריט. במקרים מסוימים ייתכנו אפשרויות אחרות.

הפעלה והפסקת פעולת מערכת המידע והבידור

לחץ על ☺ כדי להפעיל את מערכת המידע והבידור.

מקור השמע הקודם שהיה בשימוש יפעל.

לחץ (או, בהתאם למערכת בהתאם למערכת המידע והבידור, לחץ והחזק) על ☺ כדי להפסיק את פעולת מערכת המידע והבידור.

הערה

תצוגת השעון ו/או הטמפרטורה החיצונית יכולה להיות מוצגת כשמערכת המידע והבידור מנותקת (בהתאם לגרסה).

NAVI 80 IntelliLink:

כדי להגדיר עוצמות קול נפרדות (כגון של הנחיות ניווט, דיווחי תנועה, שיחות טלפון) מדף הבית, גע ב**תפריט** ואז ב**מערכת** ולאחר מכן ב**צליל**.

עיין בנושא (NAVI 80 IntelliLink)
"הגדרות מערכת" 41.

עצמת שמע שמורה

בעת הפסקת הפעולה של מערכת המידע והבידור, עצמת הקול הנוכחית נשמרת ביזכרון.

עצמת קול עם פיצוי למהירות

כשמופעל מאפיין פיצוי עצמת הקול בהתאם למהירות הרכב (41), עצמת הקול מותאמת אוטומטית כדי לפצות על רעשי הדרך והרוח במהלך הנהיגה.

השתקה

כדי להשתיק את מקור השמע הנוכחי (בהתאם למערכת המידע והבידור), לחץ לחיצה קצרה על \odot או סובב את הכפתור כנגד כיוון השעון עד סוף מהלכו.

לחלופין (בבקורות בעמוד ההגה), לחץ על \otimes או \otimes או לחץ על הלחצנים \otimes ו- \otimes בו-זמנית.

הפסקה אוטומטית של הפעולה

כשמתג ההצתה מנותק, אם מערכת המידע והבידור תופעל באמצעות \odot , היא תפסיק לפעול באופן אוטומטי זמן קצר אחרי הפעולה האחרונה של המשתמש. הפסקת הפעלה אוטומטית תתרחש, בהתאם למערכת המידע והבידור, לאחר כ-5 עד 20 דקות.

לחיצה חוזרת על \odot תאפשר למערכת המידע והבידור להישאר במצב מופעל למשך 5 עד 20 דקות נוספות, תלוי במערכת המידע והבידור.

הגדרת עצמת השמע ("ווליום")

סובב את \odot /הכפתור הסובב של עצמת הקול, או לחץ על $+$ או $-$.

לחלופין (בבקורות בעמוד ההגה), לחץ על \otimes או \otimes .

NAVI 50 IntelliLink:

בהתאם לגרסה, ניתן לקבוע רמות שונות של עוצמות קול בנפרד (כולל נגני שמע, הדעות תנועה, הוראות ניווט, שיחות טלפון וסוגי צלצול).

מדף הבית, גע ב- \otimes **הגדרה(ות)** ואז ב**שמע** ולאחר מכן ב**צליל**.

עיין בנושא (NAVI 50 IntelliLink)
"הגדרות עוצמת קול" 40.

NAVI 50 IntelliLink:

מערכת המידע והבידור תופעל/תופסק באופן אוטומטי בעת העברת מתג ההצתה למצב מופעל/מופסק. במקום זאת, לחץ על \odot , אם נדרש.

NAVI 80 IntelliLink:

מערכת המידע והבידור מתחילה לפעול באופן אוטומטי כשמעבירים את מתג ההצתה למצב מחובר (בהתאם לגרסה). במקום זאת, לחץ על \odot , אם נדרש.

ניתן להציג את האופציות הבאות (בהתאם לגרסה):

- **שנה הגדרות** (כדי לאפשר או לדחות שיתוף נתונים)

הערה

כאשר אפשרות שיתוף הנתונים מופסקת, תפקודים מסוימים עשויים שלא לפעול באופן תקין.

- **שפה** (כדי לשנות את שפת המערכת)
- **סיום** (מעבר לדף הבית)

מערכת המידע והבידור תפסיק לפעול באופן אוטומטי כאשר מתג ההצתה מועבר למצב מנותק ודלת הנהג נפתחת. במקום זאת, לחץ על \odot , אם נדרש.

כאשר דף הבית 🏠 מוצג, ניתן להסתיר תפריטים אלה כך שלא יוצגו (ייתכן שיוצגו רק השעון ופרטי מערכת השמע) בנגיעה ב-🌙. גע במקום כלשהו על הצג כדי להציג שוב תפריטים אלה.

NAVI 80 IntelliLink - פעולות במסך התצוגה

השתמש בצג המגע עבור התפריטים הבאים כמוסבר בכל חלק.

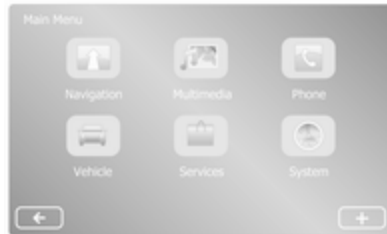

NAVI 50 IntelliLink - פעולות במסך התצוגה

השתמש בצג המגע עבור התפריטים הבאים כמוסבר בכל חלק:

- 📶 / 📶 רדיו: ראה החלק "רדיו" ⇨ 45.
- 🎵 / 🎵 מדיה: ראה החלק "שקע USB" ⇨ 59.
- 📞 טלפון: ראה החלק "טלפון" ⇨ 99.
- 📶 / 📶 מפה: ראה החלק "ניווט" ⇨ 69.
- 📶 / 📶 NAVI: ראה החלק "ניווט" ⇨ 69.
- ⚙️ הגדרות: עיין בנושא (NAVI 50 IntelliLink) "מאפייני השמע" ⇨ 38, "הגדרות עוצמת קול" ⇨ 40 ו"הגדרות מערכת" ⇨ 41.

הערה

בהתאם לגרסת התכנה, התפריטים הזמינים על מסך התצוגה יכולים להיות שונים מאלה הרשומים לעיל.

ביטול השתקה

כדי לבטל את ההשתקה (בהתאם למערכת המידע והבידור), לחץ שוב לחיצה קצרה על 📞 או סובב בכיוון השעון.

לחלופין (באמצעות הבקרות בעמוד ההגה): לחץ פעם נוספת על 📞 או לחץ פעם נוספת בו זמנית על 📞 ועל 📞.

הערה

כאשר משודר דיווח תנועה, השתקת הקול של המערכת תבוטל אוטומטית.

לקבלת מידע נוסף ראה "מערכת נתוני רדיו" ⇨ 49.

פעולות במסך התצוגה

R16 BT USB, R15 BT USB
- CD18 BT USB, CD16 BT USB

פעולות הצג

- כדי לנוע למעלה/למטה בתצוגה: סובב את OK.
- לאישור פעולות: לחץ OK.
- לביטול פעולות, (ולחזור אל התפריט הקודם): לחץ על ➡.

- □/←: מעבר לדף הקודם
- →/: מעבר לדף הבא
- ↑: רשימות; גלילה למעלה
- ↓: רשימות; גלילה למטה
- +: פתיחת תפריט מוקפץ
- ←: חזרה לתפריט הקודם

ניתן לתפעל את הצג גם באמצעות אמצעי הבקרה בלוח הבקרה של מערכת המידע והבידור.

הערה

בהתאם לגרסה, חלק מהבקורות הזמינות על לוח הבקרה של מערכת המידע והבידור אינן מפעילות את התפקודים על מסך התצוגה.

הערה

בדגמי רכב מסוימים לא ניתן לבצע פעולות באמצעות הצג במהלך הנסיעה.



מצבי פעולה

רדיו

כדי לשנות את מקור השמע לרדיו: בהתאם למערכת המידע והבידור, לחץ על **RADIO**, **RADIO/CD** או **AUDIO/SOURCE**.

NAVI 50 IntelliLink:

כדי לגשת לתפריט הרדיו בכל עת, גע ב-  ולאחר מכן ב- / / . **רדיו**.

- **וידאו:** עיין בנושא "הצגת סרטים" בנושא "התקנים חיצוניים"  67.
- **הגדרות:** עיין בנושא "הגדרות מולטימדיה" שב- (NAVI 80 IntelliLink) בפרק "הגדרות מערכת"  41

טלפון

עיין בנושא "טלפון"  99.

רכב

גע כדי לפתוח את תפריטי נהיגה חסכונית, מחשב מובנה והגדרות.

עיין בנושא (NAVI 80 IntelliLink) "מצבי הפעלה" להלן.

שירותי רכב

גע כדי לפתוח את תפריטי שירותי ניווט והגדרות.

עיין בנושא (NAVI 80 IntelliLink) "מצבי הפעלה" להלן.

מערכת

עיין בנושא (NAVI 80 IntelliLink) "הגדרות מערכת"  41.

הערה

בהתאם לגרסת התכנה, התפריטים על מסך התצוגה יכולים להיות שונים מהאיוורים המוצגים.

בדף הבית, גע בתפריט כדי להיכנס אל התפריט הראשי. התפריטים ואמצעי הבקרה הבאים יוצגו:

• ניווט

עיין בנושא "ניווט"  69.

• מולטימדיה:

• **רדיו:** עיין בנושא "רדיו"  45.

• **מדיה:**

• **CD** (זמין רק עם סוג C ו-B): עיין בנושא "נגן תקליטורים"  54.

• **USB:** עיין בנושא "שקע USB"  59.

• **SD:** ההפעלה דומה לזו של נגן תקליטורים  54.

• **Auxiliary:** ראה "כניסת AUX"  57.

• **Bluetooth:** עיין בנושא "מוסיקה דרך Bluetooth"  62.

• **תמונות:** עיין בנושא "הצגת תמונות" בנושא "התקנים חיצוניים"  67.

- תפקודי יציאת USB ↵ 59
- השמעת מוזיקה דרך Bluetooth ↵ 62

ניווט, מפה (NAVI 50 IntelliLink, NAVI 80 IntelliLink)
תיאור מפורט של מערכת הניווט ↵ 69,
עיון במפה ↵ 88.

טלפון

השתמש באפשרויות התצוגה שבתפריטים הבאים כדי לחבר טלפונים ניידים, לערוך שיחות טלפון, ליצור רשימות אנשי קשר וכדי לכוונן הגדרות שונות.
תיאור מפורט של תפקודי מערכת דיבורית ↵ 99.

R16 BT USB ,R15 BT USB
CD18 BT USB ,CD16 BT USB - טלפון
כדי לגשת אל תפריט **Phone (טלפון)**: לחץ על ☰ או TEL.

כדי לגשת אל תפריט הגדרות הטלפון: לחץ על **TEL** ובחר **Phone settings (הגדרות הטלפון)**.

NAVI 50 IntelliLink - טלפון
כדי לגשת לתפריט הטלפון בכל עת: גע ב-☰ ואחר כך ב-טלפון.

R16 BT USB ,R15 BT USB
תיאורים מפורטים של:

- תפקודי שקע AUX ↵ 57
- תפקודי יציאת USB ↵ 59
- השמעת מוזיקה דרך Bluetooth ↵ 62

CD18 BT USB ,CD16 BT USB
תיאורים מפורטים של:

- תפקודי נגן התקליטורים ↵ 54
- תפקודי שקע AUX ↵ 57
- תפקודי יציאת USB ↵ 59
- השמעת מוזיקה דרך Bluetooth ↵ 62

NAVI 50 IntelliLink
תיאורים מפורטים של:

- תפקודי שקע AUX ↵ 57
- תפקודי שקע USB (כולל iPod) ↵ 59
- השמעת מוזיקה דרך Bluetooth ↵ 62

NAVI 80 IntelliLink
תיאורים מפורטים של:

- תפקודי תקליטור (סוג B ו-C בלבד) ↵ 54
- תפקודי שקע AUX ↵ 57

NAVI 80 IntelliLink:

כדי לגשת לתפריט הרדיו מדף הבית, גע **בתפריט**, אז **במולטימדיה** ולאחר מכן ברדיו.

תיאור מפורט של תפקודי הרדיו ↵ 45.

נגני אודיו

כדי לשנות את מקור השמע ל-**USB ,CD ,AUX ,Bluetooth** או iPod (אם קיים): גע, בהתאם למערכת המידע והבידור, ב-**RADIO/CD ,MEDIA** או **AUDIO/SOURCE**.

NAVI 50 IntelliLink: כדי לגשת לתפריט **BT ,iPod ,USB** (Bluetooth) או **AUX** בכל עת, גע ב-☰ ואחר כך ב-☻/מדיה. גע ב-▼ בפינה השמאלית העליונה ובחר את מקור העזר.

NAVI 80 IntelliLink: כדי לגשת לתפריט התקני העזר (כמו למשל תקליטור שמע, **USB**, כרטיס **SD**, כניסת **AUX**, **Bluetooth**) מדף הבית, גע **בתפריט**, אז **במולטימדיה** ולאחר מכן **במדיה**. בחר התקן עזר מהרשימה המוצגת.

מחשב מובנה

מציג את המידע הבא מאז האיפוס האחרון:

- תאריך תחילת החישוב
- מרחק כולל
- מהירות ממוצעת
- צריכת דלק ממוצעת
- צריכת דלק כוללת

כדי לאפס את הפרטים מהמחשב המובנה ברכב וממחשב הדרך שבלוח המדים והמחווניים גע באיפוס ואז בכך כדי לאשר. לקבלת מידע נוסף ראה "מחשב דרך" בספר הנהג.

הגדרות

ניתן לשנות את ההגדרות הבאות:

- **סעיין חניה**
 - בהתאם לרכב, גע בסייען חניה קדמי או בסייען חניה אחורי כדי להפעיל/להפסיק את הפעולה (תיבת סימון מסומנת/לא מסומנת). גע בסימון אישור כדי לשמור את השינויים.
- **עוצמת קול:**
 - גע ב-**+** או - לצד פס עוצמת הקול כדי לשנות את עוצמת הקול של סייען החניה העל-קולי.

כדי לשמור נתוני נסיעה: גע ב-'שמירה' ואז בחר את סוג הנסיעה מהרשימה הבאה:

בית/עבודה, חג/נופש, סוף שבוע, טיול/סיום, אישי.

כדי לאפס את נתוני הנסיעה: גע ב-'איפוס'. אשר או בטל באמצעות 'כן' או 'לא'.

גע ב-**+** כדי לפתוח תפריט קופץ שבו ניתן להשוות דוחות נסיעה או כדי להציג/להסתיר דוחות אחרי השלמת הנסיעה.

הנסיעות המועדפות שלי

מציג שינויים בסגנון הנהיגה שלך (אם נתוני הנסיעה נשמרו).

הכרטיסייה "תקציר" עבור כל סוג של נסיעה (כמו למשל בית/עבודה) מציגה את המידע שלהלן: מרחק כולל של המסלול, מרחק שעברת, תאריך עדכון המידע, וכן הדירוג הממוצע של החיסכון בנסיעה מתוך 100.

הכרטיסייה 'דוח מפורט'/פרטים' מציגה מידע שמור על הנסיעה.

אימון בנהיגה חסכונית

מציג עצות לצמצום צריכת הדלק. עיין בדפים השונים ולמד את העצות.

NAVI 80 IntelliLink - טלפון

כדי לגשת לתפריט "טלפון" מדף הבית, גע בתפריט ולאחר מכן בטלפון.

מידע על הרכב (NAVI 80 IntelliLink)

כדי להיכנס אל תפריט רכב מדף הבית, גע בתפריט ולאחר מכן ברכב.

בהתאם לרכב, התפריטים הבאים יוצגו:

- **נהיגה חסכונית**
- **מחשב מובנה**
- **הגדרות**

נהיגה חסכונית

התכונות הבאות יהיו זמינות:

דוח נסיעה

מציג את הנתונים הבאים מהנסיעה האחרונה:

צריכת דלק ממוצעת, מהירות ממוצעת, צריכת דלק כוללת, מרחק כולל.

בדוח הנסיעה, ניקוד נהיגה חסכונית מספק ניקוד כולל מתוך 100 לנהיגה חסכונית. ערכים גבוהים יותר מציינים נסיעה חסכונית יותר. ציונים ניתנים גם עבור ממוצע ביצועי נסיעה מתוך התחשבות בסביבה (האצה), יעילות החלפת הילוכים (תיבת הילוכים) ובקרת בלימה (חיוז).

לקבלת מידע נוסף ראה "סייען חניה" בספר הנהג.

• **הגדרות תצוגת המצלמה האחורית** (הזמינות תלויה בגרסה):

בחר כדי להפעיל/להפסיק את תצוגת המצלמה האחורית, לשנות קווים מנחים (קבועים/דינמיים) ולכוונן את הגדרות התמונה (לדוגמה בהירות, רוויה וניגודיות).

גע **בסיום** כדי לשמור את השינויים. לקבלת מידע נוסף ראה "מצלמת מבט אחורי" בספר הנהג.

• **+ (תפריט מוקפץ):**

גע ב-**+** בתפריט **סייען חניה** או בתפריטי המשנה, ולאחר מכן באפס לערכי ברירת מחדל, כדי לשחזר את הגדרות ברירת המחדל מהמפעל עבור כל אפשרויות סייען החניה הנוכחיות.

• **הגדרות תמונה** (הזמינות תלויה בגרסה)

כוונן של לדוגמה בהירות, רוויה, ניגודיות.

• ניתן לכוונן את האפשרויות הבאות (בהתאם לרכב):

• קיפול פנימה אוטומטי של מראות הצד בעת נעילת הרכב (מצב מופעל/מצב מופסק).

• נעילת דלת בזמן נסיעה (מתג מופעל/מופסק).

• הפעלת מגב השמש האחורית כשמשלבים להילוך אחורי (מצב מופעל/מצב מופסק).

• פנסי נסיעה ביום (מצב מופעל/מצב מופסק).

• שחרור נעילת דלת הנהג רק כאשר פותחים את הדלת (מצב מופעל/מצב מופסק).

• גישה קלה (מצב מופעל/מצב מופסק).

• מחוון סגנון נהיגה (מד חיסכון דלק) (מצב מופעל/מצב מופסק).

• ניקוד החיסכון (מצב מופעל/מצב מופסק).

• הצג דוח אחרי נסיעה (מצב מופעל/מצב מופסק).

לאחר שינוי ההגדרות גע **בסיום** כדי לאשר.

שירותים (NAVI 80 IntelliLink)

כדי לגשת לתפריט שירותים מדף הבית, גע בתפריט ולאחר מכן **בשירותים**.

התפריטים הבאים יוצגו:

• **שירותי ניווט**

• **הגדרות**

• **שירותי ניווט**

בנוסף לשירותי הניווט (כגון מידע על מצב התנועה, מצלמות מהירות קבועות), תוכל להירשם לשירותי LIVE כדי להוסיף מאפיינים נוספים.

עיין בנושא (NAVI 80 IntelliLink) "שירותי LIVE" בפרק "ניווט" ♣ 71.

הגדרות

התפריטים הבאים יוצגו:

• **מנהל אפליקציות**

בחר כדי לנהל התקני עזר Bluetooth.

• **שירותי ניווט**

בחר כדי לגשת למאפיינים הקשורים לניווט, כגון תנועה, מצלמות מהירות, חיפוש מקומי, My TomTom LIVE, מזג אוויר.

עיין בנושא (NAVI 80 IntelliLink) "שירותי LIVE" בפרק "ניווט" ♣ 71.

מאפיינים נוספים (NAVI 50 IntelliLink)
בהתאם לגירסה, זמינות הגדרות של תצוגת מצלמת מבט אחורי.

הגדרות התצוגה של המצלמה האחורית
כאשר התצוגה של מצלמת המבט האחורי מוצגת, גע ב-  **הגדרה(ות)** כדי לפתוח את תפריט ההגדרות.

ניתן לעדכן את ההגדרות הבאות:

- העבר את תצוגת מצלמת המבט האחורי אל **מצב מופסק/מצב מופעל**.
 - צבעים
 - גע ב- **+/-** כדי לכוונן את הרמה.
 - בהירות
 - גע ב- **+/-** כדי לכוונן את הרמה.
 - ניגודיות
 - גע ב- **+/-** כדי לכוונן את הרמה.
- לקבלת מידע נוסף, ראה "מצלמת מבט אחורי" בספר הנהג.

סקירת הפעלת מגע

מסך מערכת המידע והבידור (NAVI 50), (NAVI 80 IntelliLink) כולל משטח רגיש למגע המאפשר אינטראקציה ישירה עם ממעעי בקרת התפריט המוצגים.

לקבלת מידע נוסף, עיין בנושא (NAVI 80 IntelliLink) "הזנת יעד" בפרק "ניווט"  83.

מועדפים של המולטימדיה
בחר מקום פנוי בצג או גע ב- **+** (כדי לפתוח תפריט מוקפץ), ואז **הוסף מועדף**.

בחר מהרשימה המוצגת כדי להוסיף תחת FM שמורה למועדפים.

מועדפים של הטלפון
בחר מקום פנוי בצג או גע ב- **+** (כדי לפתוח תפריט מוקפץ), ואז **הוסף מועדף**.

בחר מהרשימה המוצגת כדי להוסיף איש קשר טלפוני למועדפים.

לקבלת מידע נוסף, עיין בנושא (NAVI 80 IntelliLink) "ספר טלפונים" בפרק "טלפון"  106.

מועדפים של השירותים
בחר מקום פנוי בצג או גע ב- **+** (כדי לפתוח תפריט מוקפץ), ואז **הוסף מועדף**.

בחר מהרשימה המוצגת כדי להוסיף פריט שירות למועדפים.

מחיקת מועדפים
גע ב- **+** ובחר **הסר את כל המועדפים** או **הסר מועדף**.









לאחר מכן בחר מועדף מהרשימה המוצגת. מוצגת הודעת אישור. גע **במחק** ואשר אם תתבקש.

הערה
חובה להכניס כרטיס SD תואם כדי להיכנס לשירותי LIVE.

- **עדכון אפליקציות**
בחר לעדכון היישומים הנוכחיים.
- **הגדרות שיתוף נתונים**
בחר כדי להעביר למצב מופעל/מופסק את שיתוף הנתונים.

הערה
כאשר אפשרות שיתוף הנתונים מופסקת, תפקודים מסוימים עשויים שלא לפעול באופן תקין.

מועדפים (NAVI 80 IntelliLink)
כאשר דף הבית מוצג גע ב- **★** כדי להציג, להוסיף או למחוק מועדפים עבור המאפיינים הבאים:

-  **ניווט**  69.
-  **מולטימדיה** - ראה "רדיו"  45.
-  **טלפון**  99.
-  **שירותי רכב**  71.

מועדפים של הניווט
בחר מקום פנוי בצג או גע ב- **+** (כדי לפתוח תפריט מוקפץ), ואז בחר **הוסף מועדף**.
בחר מהרשימה המוצגת כדי להוסיף יעד שמור למועדפים.

הגדרות מרכיבי הצליל ("טון")

,R16 BT USB ,R15 BT USB
- CD18 BT USB ,CD16 BT USB
הגדרות מרכיבי הצליל ("טון")

בתפריט הגדרות השמע ניתן לקבוע את מאפייני מרכיבי הצליל.

לחץ על **SETUP** כדי לגשת אל תפריט ההגדרות.

בחר את **Audio settings (הגדרות השמע)**,
ואז את **Sound (קול)** וסובב את **OK** עד
שנבחרת ההגדרה הרצויה מבין:

- Bass (באס)
 - Treble (טרבל)
 - Fader (מדערך) (איזון קדימה/אחורה)
 - Balance (איזון ימין/שמאל)
- התצוגה מראה את סוג ההגדרה ואחריו את הערך המכוון.

קבע את הערך הרצוי על-ידי סיבוב **OK**
ולחיצה על הכפתור כדי לאשר את
הבחירות.

כדי לצאת מתפריט הגדרות השמע, לחץ
על **↵**.

הערה

אם לא קיימת פעילות, המערכת תצא
מתפריט הגדרות השמע באופן אוטומטי.

כדי לגלול דרך רשימת פריטי התפריט, גע
ב-**▼** או **▲** בחלק העליון ובחלק התחתון
של פס הגלילה.

גע נגיעה ארוכה ב-**▼** או **▲** כדי לגלול
במהירות דרך רשימה.

הערה

בפרקים הבאים הפעולות הדרושות
לצורך גלילה לפריט רשימה מסוים
באמצעות מסך המגע יתוארו באופן הבא:
"...גלול אל <שם הפריט>".

גלילה בתוך המפה

גע במקום כלשהו על המפה. הסמן מציין
את המקום הנוכחי. כדי לגלול בתוך המפה,
גרור את המפה לכיוון המבוקש.

הערה

יש להפעיל לחץ קבוע ולהניע את האצבע
במהירות קבועה.

תפריטים קופצים

לפתיחת תפריטים קופצים עם אופציות
נוספות, גע ב-**+**.

כדי לצאת מהתפריט הקופץ ללא גישה
לאופציות כלשהן או ביצוע שינוי כלשהו,
גע בחלק כלשהו של המסך מחוץ לתפריט
הקופץ.

זהירות

אסור להשתמש בחפצים קשים או בעלי
חוד, כגון עטים כדוריים, עפרונות או
פריטים דומים, להפעלת מסך המגע.

בחירה או הפעלה של לחצן מסך או פריט תפריט

גע בלחצן מסך או בפריט תפריט.

- נגיעה קצרה מפעילה את הפריט
שנבחר.
- גע נגיעה ארוכה כדי לשמור את
הפריט שנבחר.

יופעל התפקוד של המערכת המתאימה, או
תוצג הודעה, או יוצג תפריט משנה המכיל
אפשרויות נוספות.

הערה

בפרקים הבאים הפעולות הדרושות
לצורך בחירה והפעלה של לחצן מסך או
פריט תפריט באמצעות מסך המגע יתוארו
באופן הבא: "... בחר <שם לחצן/> <שם
פריט>".

גלילת רשימות

אם ישנם פריטים זמינים נוספים לאלו
המוצגים במסך, יש לגלול את הרשימה.

- **איזון/מדוך**
בהתאם לגרסה, גע ב-▶ כדי לפתוח את תפריט המשנה של איזון עוצמת הקול (באלאנס) והגדרות הצליל.
בצד שמאל של התצוגה, כוונן איזון ימין/שמאל בעזרת ▶/◀ ואיזון קדימה/אחורה בעזרת ▲/▼ (אם קיים).
בצד הימני של הצג כוונן את **הבאסים**, **בינוניים** ו**גבוהים** (בין הערכים -5 ל-+5) באמצעות ▶/◀.
גע באישור כדי לאשר את השינויים.
- **צליל**
בהתאם לגרסה, גע ב-▶ כדי לפתוח את תפריט המשנה של איזון עוצמת הקול (באלאנס) והגדרות הצליל.
בצד שמאל של התצוגה, כוונן איזון ימין/שמאל בעזרת ▶/◀ ואיזון קדימה/אחורה בעזרת ▲/▼ (אם קיים).
בצד הימני של הצג כוונן את **הבאסים**, **בינוניים** ו**גבוהים** (בין הערכים -5 ל-+5) באמצעות ▶/◀.
גע באישור כדי לאשר את השינויים.
לגרסאות אחרות של תפריט המשנה של הגדרות השמע (כאשר ניתן לקבוע עוצמות קול בנפרד לרשימה של סוגי

תפריטי המשנה להגדרות הבאות מוצגים בתחתית המסך:

- **שמע**
ראה "הגדרות שמע" להלן.
- **תצוגה**
עיין בנושא (NAVI 50 IntelliLink) "הגדרות מערכת" ◀ 41.
- **Bluetooth**
עיין בנושא (NAVI 50 IntelliLink) "הגדרות מערכת" ◀ 41.
- **מערכת**
עיין בנושא (NAVI 50 IntelliLink) "הגדרות מערכת" ◀ 41.
- **הגדרות שמע**
בחר **שמע** כדי להציג את האפשרויות הבאות:
 - **עוצמת קול/מהירות** (מופסק/1/2/3/4/5)
בקרת עוצמת קול בהתאם למהירות הרכב - עיין בנושא (NAVI 50 IntelliLink) "הגדרות עוצמת קול" ◀ 40.
 - **חזק** (מופעל/מופסק)
הפעל את הדגשת הצלילים כדי להגביר את הרמות של הצלילים הנמוכים ושל הצלילים הגבוהים.

- **הגדרת הבאס והטרבל**
בחר **Bass** (באס) או **Treble** (טרבל).
קבע את הערך הרצוי על-ידי סיבוב OK ולחיצה על הכפתור כדי לאשר את ההגדרה.
בהתאם לגרסה, גם הגדרת **הגברת בסיס** זמינה.
- **הגדרת עוצמת השמע בין הצד הימני והצד השמאלי של הרכב**
בחר **Balance** (באלאנס).
קבע את הערך הרצוי על-ידי סיבוב OK ולחיצה על הכפתור כדי לאשר את ההגדרה.
- **הגדרת עוצמת השמע בין החלק הקדמי לחלק האחורי של הרכב**
הזמינות תלויה בגרסה. בחר **Fader** (פיידר).
קבע את הערך הרצוי על-ידי סיבוב OK ולחיצה על הכפתור כדי לאשר את ההגדרה.
- **NAVI 50 IntelliLink - מאפייני השמע**
כדי להגיע אל תפריט ההגדרות בכל עת, גע ב-⌘ ולאחר מכן **הגדרה(ות)**.

השמע), עיין בנושא
"הגדרות (NAVI 50 IntelliLink)
עוצמת קול" ↵ 40.

NAVI 80 IntelliLink - מאפייני השמע

עיין בנושא (NAVI 80 IntelliLink)
"הגדרות מערכת" ↵ 41.

הגדרות עצמת קול

**,R16 BT USB ,R15 BT USB
- CD18 BT USB ,CD16 BT USB
הגדרות עוצמת קול**

לחץ על **SETUP** כדי לגשת אל תפריט
ההגדרות.

בחר את **Audio settings (הגדרות השמע)**,
ואז את **Speed vol. (התאמת עוצמת הקול
למהירות)** וסובב את **OK** עד שנבחרת
ההגדרה הרצויה.

NAVI 50 IntelliLink - הגדרות עוצמת קול

כדי להגיע אל תפריט ההגדרות בכל עת, גע
ב- **🔊** ולאחר מכן **⚙️ (הגדרות)**.

תפריטי המשנה הבאים של ההגדרות יוצגו:

- **שמע**

ראה "הגדרות שמע" להלן.

- **תצוגה**

עיין בנושא (NAVI 50 IntelliLink)
"הגדרות מערכת" ↵ 41.

- **Bluetooth**

עיין בנושא (NAVI 50 IntelliLink)
"הגדרות מערכת" ↵ 41.

- **מערכת**

עיין בנושא (NAVI 50 IntelliLink)
"הגדרות מערכת" ↵ 41.

- **הגדרות שמע**

בחר **שמע** כדי להציג את האפשרויות
הבאות:

- **עוצמת קול/מהירות (מופסק/
1/2/3/4/5)**

עצמת הקול עולה ככל שמהירות
הרכב עולה, כדי לפצות על רעשי רוח
ודרך.

ניתן להפסיק את מאפיין עצמת קול
עם פיצוי מהירות הנסיעה או לקבוע
את הרמה של התאמת עצמת הקול.

- **חוק (מופעל/מופסק)**

הפעל את הדגשת הצלילים כדי
להגביר את הרמות של הצלילים
הנמוכים ושל הצלילים הגבוהים.

- **איזון/מדעך**

עיין בנושא (NAVI 50 IntelliLink)
"מאפייני השמע" ↵ 38.

- **צליל**

גע ב- **▶** כדי לפתוח את תפריט
המשנה של העדפות השמע.

בהתאם לגרסה, ניתן לקבוע בנפרד
את עוצמת הקול של מקורות השמע
השונים, לדוגמה שמע, הודעות
תנועה (TA), הוראות ניווט, ועוצמת
הקול של מערכת הדיבורית וסוגי
הצלצול. גע ב- **+/-** כדי לקבוע את
עוצמת הקול של כל סוג שמע.

אם נדרש, גע **באפס לברירת מחדל** כדי
להחזיר את כל עוצמות הקול להגדרות
שנקבעו במפעל.

לגרסאות אחרות של תפריט המשנה
של השמע, עיין בנושא
(NAVI 50 IntelliLink) "מאפייני
השמע" ↵ 38.

תצוגה

בחר **תצוגה** כדי להציג את האפשרויות הבאות:

- **בהירות** (נמוכה/בינונית/גבוהה)
- **מצב מפה** (אוטומטי/יום/לילה)
- **אוטו**: החלפה אוטומטית בין מצב יום למצב לילה.
- **יום**: מסך המפה יוצג תמיד בצבעים בהירים.
- **לילה**: מסך המפה יוצג תמיד בצבעים כהים.
- **רקע** (כהה/בהיר)
- הזמינות תלויה בגרסה. מעבר בין מצב תצוגה כהה או בהיר (הזמינות תלויה ברכב).

Bluetooth

בחר **Bluetooth** כדי להציג את האפשרויות הבאות:

- **הצגת רשימת התקני Bluetooth**
- **חיפוש התקן Bluetooth**
- **אישור התקן חיצוני**
- **שנה ססמה** (עבור צימוד התקני Bluetooth למערכת המידע והבידור)
- **טלפון חכם**
- הזמינות תלויה בגרסה.

שחזור הגדרות ברירת המחדל של המערכת
 כדי לשחזר את הגדרות המערכת לערכי ברירת המחדל שלהן, בחר את **Default settings** (הגדרות ברירת מחדל) על-ידי סיבוב ולחיצה של **OK**. כשתתבקש לעשות זאת, אשר את השינוי בלחיצה חוזרת על **OK**.

NAVI 50 IntelliLink - הגדרות מערכת

כדי להגיע אל תפריט ההגדרות בכל עת, גע ב- **☰** ולאחר מכן **⚙️ הגדרה(ות)**.

תפריטי המשנה להגדרות הבאות מוצגים בתחתית המסך:

- **שמע**:
 עיין בנושא (NAVI 50 IntelliLink) "מאפייני השמע" **↩** 38 ו"הגדרות עוצמת קול" **↩** 40.
- **תצוגה**: ראה להלן.
- **Bluetooth**: ראה להלן.
- **מערכת**: ראה להלן.

NAVI 80 IntelliLink - הגדרות עוצמת קול

עיין בנושא (NAVI 80 IntelliLink) "הגדרות מערכת" **↩** 41.

הגדרות מערכת

**,R16 BT USB ,R15 BT USB
 - CD18 BT USB ,CD16 BT USB**
הגדרות מערכת

לחץ על **SETUP** ופתח את תפריט ההגדרות על-ידי סיבוב ולחיצה של **OK**.

לאחר ביצוע כוונוני הגדרות המערכת, לחץ על **SETUP** כדי לצאת מהתפריט ולשמור על השינויים. המערכת גם שומרת ויוצאת באופן אוטומטי לאחר השהיה.

הגדרת השעון

כדי להגדיר את שעון המערכת ותבנית הצגת השעה, בחר **Clock (שעון)**. בחר את ההגדרה הדרושה על-ידי סיבוב ולחיצה על **OK**.

שינוי שפת המערכת

שנה את שפת התצוגה על-ידי כניסה לתפריט **Language (שפה)**. בחר שפה מהרשימה על-ידי סיבוב ולחיצה של **OK**.

לקבלת עזרה על הפעלה ותפעול של ההפעלה הקולית - ראה "זיהוי קולי" 96 ↵.

לקבלת מידע נוסף על הגדרות Bluetooth, עיין בנושא (NAVI 50 IntelliLink) "מוסיקה דרך Bluetooth" 62 ↵ ו"חיבור Bluetooth" בפרק "טלפון" 102 ↵.

מערכת

בחר **מערכת** כדי להציג את האפשרויות הבאות:

• שפה

שינוי שפת התצוגה ושפת ההנחיות הקוליות במערכת הניווט. לחץ על **אישור** כדי לאשר את הבחירה.

• שעות/יחידות

ניתן לשנות את ההגדרות הבאות:

- **תבנית שעה** (12/24 שעות)
- **יחידות/יחידות ניווט** (ק"מ/מייל)
- **הגדרות זמן**

לחץ על ► כדי לפתוח את תפריט המשנה **הגדרות שעה**, המכיל את האפשרויות הבאות:

אוט'ידיני

אם נבחרה הגדרת כוונון שעה אוטומטי, השעה תיקבע באופן אוטומטי לפי ה-GPS.

אם נבחרה הגדרה ידנית, כוונון בהתאם.

הערה

חובה להתקין מפות ניווט של המדינה הנוכחית במערכת כדי להבטיח שהשעה המקומית נכונה.

• הגדרות מפעל

ניתן לאפס את ההגדרות הבאות בחזרה לברירת המחדל של היצרן:

- **כולם**
- **טלפון**
- **ניווט**
- **מערכת-שמע-מדיה-רדיו**

• **ניווט** (מצב מופעל/מופסק)

• **גרסת מערכת** (מציג את מספר גרסת התוכנה של מערכת המידע והבידור)

לאחר ביצוע כוונונים במערכת גע ב-⌘ (ובחר תפריט אחר על הצג) כדי לצאת מתפריט ההגדרות ולשמור את השינויים. המערכת גם שומרת ויוצאת באופן אוטומטי לאחר השהיה.

NAVI 80 IntelliLink - הגדרות מערכת

כדי להגיע אל תפריט ההגדרות של המערכת מדף הבית, גע ב**תפריט** ואחריו ב**מערכת**.

תפריטי המשנה הבאים של ההגדרות יוצגו:

- **שפה**
- **תצוגה**
- **צליל**
- **שעון**
- **אזהרות בטיחות**
- **מסך הבית**
- **מקלדות**
- **קביעת יחידות**
- **מצב ומידע**
- **הוצאת כרטיס SD**
- **שחזור הגדרות מפעל**

לאחר שינוי הגדרות המערכת גע ב**סיום** כדי לאשר.

שפה

כדי לשנות את שפת מערכת המידע והבידור ואז את סוג הקול (בהתאם לגרסה).

תצוגה

ההגדרות הבאות יוצגו:

- **בהירות יום**: שינוי בהירות הצג בהתאם לרמות האור החיצוני (אור יום).

מקלדות

שינוי של סוג האלפבית (כמו למשל לטינית, יונית) ואז של סוג המקלדת (לדוגמה QWERTY, ABCD).

קביעת יחידות

כדי לשנות את יחידות המידה, כמו מרחק (ק"מ/מייל) קואורדינטות (מעלות, דקות, שניות), טמפרטורה ($^{\circ}\text{C}$, $^{\circ}\text{F}$) ויחידות ברומטריות (אם קיימות).

מצב ומידע

הצגת פרטי המערכת, כגון גרסה, מצב GPS, מצב רשת, רישיונות ומידע על זכויות יוצרים.

הוצאת כרטיס SD

לשליפה בטוחה של כרטיס SD.

שחזור הגדרות מפעל

מחיקת כל המידע במערכת המידע והבידור. פעל בהתאם להנחיות שעל הצג.

הערה

לאחר מכן מערכת המידע והבידור תופעל מחדש באנגלית כברירת מחדל. במקרה הצורך בחר **שפה** בתפריט **מערכת** כדי לשנות את השפה.

הגדרות מולטימדיה

כדי לגשת לתפריט הגדרות מולטימדיה מדף הבית, גע בתפריט, אז במולטימדיה ולאחר מכן בהגדרות.

● **עצמת קול עם פיצוי למהירות:** הגדרת שינוי עוצמת הקול בהתאם למהירות הרכב.

● **הגדרות פלט קולי:** כוונן את סוגי המידע שיינתן על-ידי הקול של מערכת המידע והבידור (כמו לדוגמה "הקרא בקול הוראות הנוגעות לנתיבים בכביש").

● **קול:** שינוי הקול של מערכת המידע והבידור (אם קיים).

שעון

הגדרת שעון המערכת ותבנית הצגת השעה.

מומלץ לשמור על הגדרת כוונן הזמן האוטומטית במצב מופעל.

אזהרות בטיחות

כדי להפעיל/להפסיק התראות שונות המתקבלות ממערכת המידע והבידור (כמו למשל "זהר כשנוסעים במהירות העולה על המותר"). סמן את תיבת הסימון המתאימה כדי להעביר למצב מופעל.

מסך הבית

שינוי תצורת דף הבית.

בחר מרשימת האפשרויות כדי לראות תצוגה מקדימה של עיצובי עמודי הבית השונים.

כאשר רמות האור החיצוני נמוכות קל יותר לראות את המידע כאשר הצג אינו בהיר מדי.

● **בהירות בשעות הלילה/בהירות לילה:** שינוי בהירות הצג בהתאם לרמות האור החיצוניות (אור לילה).

כאשר רמות האור החיצוני נמוכות קל יותר לראות את המידע כאשר הצג אינו בהיר מדי.

● **מצב יום/לילה אוטומטי/מעבר למצב לילה בשעות החשיכה:** הפעלה של מעבר אוטומטי בין בהירות יום/לילה.

מצב לילה יופעל כאשר רמות האור החיצוני נמוכות וכאשר פנסי החזית מופעלים.

● **אכיפת מצב לילה/השתמש במצב לילה:** הפעלת מצב לילה.

צליל

תפריטי המשנה הבאים של ההגדרות יוצגו:

● **רמות צליל:** כדי לשנות את עוצמת הקול ואת הצלילים עבור עוצמת השמע הראשית, מערכת הדיבורית של הטלפון, צלצול הטלפון, הוראות ניווט, קול מערכת/מחשב, מידע תעבורה וסיוע בחנייה (בהתאם לגרסה).

● **התראות:** כוונן עוצמת הקול והפעלה/הפסקה של התראות כאשר הצג במצב מופסק.

תפריטי המשנה הבאים של ההגדרות יוצגו:

- צליל
- רדיו
- מדיה
- תמונות
- וידאו

לאחר שינוי הגדרות גע בסיום כדי לאשר.

צליל

ניתן לעדכן את הגדרות הצליל הבאות:

- 'איזון':
- קביעת פיזור הצליל ברכב.
- 'צלילים נמוכים וצלילים גבוהים':
- קובעים את אפשרות הקול, לדוגמה 'נייטרלי' או 'פופ-רוק', 'קלסית', 'ג'אז' (אם זמינה). בחר את Manual (ידיני) כדי לקבוע ידנית את רמות הצלילים הגבוהים והנמוכים.
- לחץ על **שמירה** כדי לאשר את השינויים.
- Demo arkamys (ניסוי של arkamys) (אם קיים):
- בחר כדי לנסות את מצב Arkamys.
- הגברת באסים של Arkamys:
- הפעלה/הפסקה של הגברת הבאסים.

רדיו

ניתן לעדכן את הגדרות הרדיו הבאות:

- העברת חיפוש תדרים חלופיים (AF) למצב מופעל/מופסק
- הפעלה/הפסקה של i-traffic (תכנית מידע תעבורה)
- הפעלה/הפסקה של סוג תוכנית (PTY)
- הפעלה/הפסקה של Simulcast
- הצג מידע i-announcement (כמו למשל מידע מזג אוויר אזורי, מידע אירועים)
- עדכון רשימת תחנות שמורות
- לקבלת מידע נוסף, עיין בנושא NAVI 80 IntelliLink ("רדיו") 67.

מדיה

ניתן לעדכן את הגדרות המדיה הבאות:

- הפעלה/הפסקה של השמעה חוזרת (מקטע מוזיקלי)
- הפעלה/הפסקה של השמעה אקראית
- הפעלה/הפסקה של הצגת מעטפת האלבום
- הגדרת ניהול התקני Bluetooth
- לקבלת מידע נוסף, עיין בנושא NAVI 80 IntelliLink ("רדיו") 62.

תמונות

ניתן לעדכן את הגדרות הטלפון הבאות:

- קבע את זמן התצוגה של תמונות במהלך מצגת (Slide show delay (השהיית מצגת))
- החלפה בין תצוגה רגילה למסך מלא (Default view (תצוגת ברירת המחדל))
- לקבלת מידע נוסף ראה "הצגת תמונות" 67.

וידאו

ניתן לעדכן את הגדרות הווידאו הבאות:

- קבע את סוג התצוגה לסרטונים (אם קיים)
- החלפה בין תצוגה רגילה למסך מלא
- לקבלת מידע נוסף ראה "הפעלת סרטים" 67.

הפעלת הרדיו

לחץ על **RADIO** כדי לשנות את מקור השמע לרדיו.

תתחיל ההשמעה של התחנה הקודמת שנבחרה.

בחירת תחום התדרים

לחץ על **RADIO** לחיצות עוקבות כדי להחליף בין תחומי התדרים האפשריים (כמו למשל FM1, FM2, AM).

תתחיל ההשמעה של התחנה האחרונה שנבחרה בתחום תדרים זה.

NAVI 50 IntelliLink - בקרות

השתמש בצג המגע כדי לתפעל את הרדיו. אמצעי הבקרה המרכזיים הם:

- **FM/AM/DAB** (בהתאם לגרסה): מעבר בין תחומי התדרים FM ו-AM.
- **◀/▶**: התחל חיפוש אוטומטי של תחנת הרדיו הבאה/הקודמת.
- **◀/▶**: החלף לתדר הבא/הקודם בצעדים של 0.5.
- **▲/▼**: גלילה דרך רשימה של תחנות.

הפעלת הרדיו

להפעלת הרדיו בכל עת, גע ב-**⏻** ולאחר מכן ב-**⏻/⏻**. תתחיל ההשמעה של התחנה הקודמת שנבחרה.

שימוש**קליטת רדיו**

עלויות להיות הפרעות לקליטת הרדיו כתוצאה מחשמל סטאטי, רעש, עיוות או אבדן הקליטה כתוצאה מ:

- שינויי מרחק מן המשדר
- קליטה רב ערוצית כתוצאה מהחזרת אות
- והצללה

**,R16 BT USB ,R15 BT USB
- CD18 BT USB ,CD16 BT USB**

אמצעי בקרה

הלחצנים החשובים ביותר לבקרת הרדיו הם:

- **RADIO**: מפעיל את הרדיו, משנה את תחום התדרים
- **⏪ ⏩**: חיפוש תחנות
- **OK**: שינוי תדר
- לחצני תחנות 1 עד 6: לחצני אחסון תחנות בזיכרון
- **SETUP**: הגדרות המערכת, אחסון תחנות אוטומטי
- **TEXT**: הצג מידע טקסט של הרדיו

רדיו

- שימוש 45
- חיפוש תחנות 47
- רשימות של תחנות המאוחסנות אוטומטית 48
- מערכת נתונים ברדיו (RDS) 49
- שידור שמע דיגיטלי 51

תפריטי המשנה להגדרות הבאות מוצגים בתחתית המסך:

- **ראשי:** תחנת הרדיו/תדר יוצגו.
- **רשימה:** מציג רשימה אלפביתית של תחנות הרדיו הזמינות (עד 50 תחנות).

הערה

תחנות רדיו ללא RDS: רק התדר יוצג. תחנות אלה מופיעות בסוף הרשימה.

- **שמורות:** מציג את תחנות הרדיו המועדפות השמורות.

אפשרויות:

ניתן לשנות את ההגדרות הבאות, בהתאם לתחום התדרים הנבחר:

- **RDS** (מצב מופעל/מופסק)
- **דיווחי תנועה** (מצב מופעל/מופסק)
- **אזור** (מצב מופעל/מופסק)
- **חדשות** (מצב מופעל/מופסק)
- **AM** (מצב מופעל/מופסק)
- **עדכן רשימה** (התחל)

למידע נוסף, עיין בנושא (NAVI 50 IntelliLink) "מערכת נתונים ברדיו (RDS)" ❧ 49.

בחירת תחום התדרים

גע ב-▼ ליד **FM/AM/DAB** (אם זמין) בפינה השמאלית העליונה של הצג ובחר את תחום התדרים FM, AM או DAB. תחיל ההשמעה של התחנה האחרונה שנבחרה בתחום תדרים זה.

הערה

ניתן לכבות את תחום התדרים AM דרך תפריט **אפשרויות**.

ראה "שידור שמע דיגיטלי" ❧ 51.

NAVI 80 IntelliLink - בקרות

השתמש בצג המגע כדי לתפעל את הרדיו. אמצעי הבקרה המרכזיים הם:

- **FM/AM/DR:** מעבר בין תחומי התדרים FM, AM ו-DR (רדיו דיגיטלי).
- **⟨/⟩:** התחל חיפוש אוטומטי של תחנת הרדיו הבאה/הקודמת.
- **</>:** החלף לתדר הבא/הקודם בצעדים.
- **f/↓:** גלילה דרך רשימה של תחנות.

הפעלת הרדיו

כדי לגשת אל הרדיו מדף הבית, גע ב-**תפריט**, אז ב-**מולטימדיה** ולאחר מכן ב-**רדיו**.

המצבים הבאים יהיו זמינים:

● שמורים:

מציג את תחנות הרדיו המועדפות השמורות.

● רשימה:

מציג רשימה אלפביתית של תחנות הרדיו הזמינות (עד 50 תחנות).

הערה

תחנות רדיו ללא RDS: רק התדר יוצג. תחנות אלה מופיעות בסוף הרשימה.

● תדר:

בצע חיפוש ידני או אוטומטי על ידי סריקה של טווחי תדרים מוגדרים.

בחירת תחום התדרים

גע בלשונית **FM/AM/DR** בפינה השמאלית העליונה של הצג כדי להחליף בין תחומי התדרים.

תחיל ההשמעה של התחנה האחרונה שנבחרה בתחום תדרים זה.

אחזור תחנה שמורה

כדי לאחזור תחנה, בחר את תחום התדרים הרצוי ולחץ לחיצה קצרה על אחד מלחצני התחנות 1 עד 6.

חפש שם תחנת רדיו (FM בלבד)

בחר את תחום התדרים FM ולאחר מכן סמן את שם התחנה בתצוגה באמצעות ◀ או ▶. לחץ על $\frac{1}{2}$ או $\frac{2}{3}$ לחיצות עוקבות כדי לחפש באופן ידני את שם התחנה הדרושה. אם שם התחנה אינו זמין, ייתכן שהתדר יוצג במקומו.

הרשימה המסודרת לפי סדר האלף-בית מכילה עד 60 תחנות רדיו FM בעלות הקליטה הטובה ביותר. ניתן לעדכן את הרשימה בכל עת. רשימות של תחנות המאוחסנות אוטומטית 48.

NAVI 50 IntelliLink - חיפוש תחנות ידני

בחר את תחום התדרים המבוקש, ואז גע ב-▶ או ב-◀ כדי לעבור לתדר הבא/הקודם בצעדים של 0.5.

חיפוש תחנות שמורות בזיכרון

תפקוד זה מאפשר לך לאחזר תחנות רדיו ששמרת קודם.

כדי לשמור תחנה, בחר את תחום התדרים המבוקש ואת התחנה המבוקשת, ואז גע ב**שמורים** כדי להציג את התחנות המועדפות השמורות.

אם לא נמצאה כל תחנה, החיפוש האוטומטי יימשך עד שנוגעים פעם נוספת ב-◀ או ▶.

חיפוש תחנות ידני

R16 BT USB, R15 BT USB
CD18 BT USB, CD16 BT USB - חיפוש תחנות ידני

בחר בתחום התדרים הרצוי ולאחר מכן לחץ והחזק את ◀ או ▶ כדי לסרוק את תחום התדרים שנבחר.

הרפה מהלחצן בקרבת התדר הדרוש. כעת יבוצע חיפוש אוטומטי של התחנה הבאה שניתן לקלוט והיא תושמע באופן אוטומטי. סובב את **OK** כדי לשנות את התדר בצעדים.

חיפוש תחנות שמורות בזיכרון

תפקוד זה מאפשר לך לאחזר תחנות רדיו ששמרת קודם.

כדי לאחסן תחנה, בחר בתחום התדרים הרצוי ולאחר מכן לחץ על לחצן תחנה, בין 1 לבין 6 עד שנושמע אות קולי, המאשר שהתחנה נשמרה ללחצן התחנה המתאים. אפשר לשמור שש תחנות בכל תחום תדרים.

חיפוש תחנות**חיפוש תחנות אוטומטי**

R16 BT USB, R15 BT USB
CD18 BT USB, CD16 BT USB - חיפוש תחנות אוטומטי

לחץ לחיצה קצרה על ◀ או ▶ כדי לחפש את התחנה הבאה שניתן לקלוט בתחום התדרים הנוכחי.

אם לא נמצאה כל תחנה, החיפוש האוטומטי יימשך עד שלוחצים פעם נוספת על ◀ או ▶.

NAVI 50 IntelliLink - חיפוש תחנות אוטומטי

גע ב-◀ או ב-▶ כדי לחפש את התחנה הבאה שניתן לקלוט בתחום התדרים הנוכחי.

אם לא נמצאה כל תחנה, החיפוש האוטומטי יימשך עד שנוגעים פעם נוספת ב-◀ או ▶.

NAVI 80 IntelliLink - חיפוש תחנות אוטומטי

גע ב-◀ או ▶ כדי לחפש את התחנה הבאה שניתן לקלוט בתחום התדרים הנוכחי.

גע נגיעה ארוכה במיקום המבוקש. התדר או השם של תחנת הרדיו יוצגו במיקום המועדף, כאישור לכך שהתחנה נשמרה (Ⓜ) מציין את התחנה הנקלטת (כעת).

הערה

אפשר לשמור 12 תחנות בכל תחום תדרים.

אחזור תחנה שמורה

כדי לאחזר תחנה, בחר את תחום התדרים המבוקש ולאחר מכן גע ב**שמורים** כדי להציג את התחנות המועדפות השמורות, ואז בחר את תחנת הרדיו המועדפת הרצויה.

גע ב- **◀▶** כדי לעבור לדף הקודם/הבא של המועדפים.

חפש שם תחנת רדיו (FM ו-DAB בלבד)

בחר את תחום התדרים FM או DAB (אם זמין) וגע ב-**רשימה** כדי להציג רשימה אלפביתית של תחנות הרדיו הזמינות.

גע ב- **▼** או **▲** כדי לחפש באופן ידני את שם התחנה הדרושה. אם שם התחנה אינו זמין, ייתכן שהתדר יוצג במקומו. בחר פריט רשימה כדי לקלוט את התחנה הנבחרת (Ⓜ) מציין את התחנה הנקלטת (כעת).

הרשימה האלפביתית מכילה עד 50 תחנות רדיו FM הנקלטות בעוצמה הגבוהה ביותר. ניתן לעדכן את הרשימה הזמן בכל עת, ראה "רשימות של תחנות המאוחסנות אוטומטית" Ⓜ 48.

NAVI 80 IntelliLink - חיפוש תחנות ידני

בחר את תחום התדרים המבוקש, ואז גע ב- **<** או **>** כדי לעבור לתדר הבא/הקודם בצעדים.

חיפוש תחנות שמורות בזיכרון

תפקוד זה מאפשר לך לאחזר תחנות רדיו ששמרת קודם.

כדי לשמור תחנה בחר את תחום התדרים המבוקש או את התחנה המבוקשת, ואז גע ב-**שמורים** כדי להציג את התחנות המועדפות השמורות.

גע נגיעה ארוכה במיקום המבוקש עד שתשמש צפצוף. התדר או השם של תחנת הרדיו יוצגו במיקום שהתחנה שמורה, כאישור לכך שהתחנה נשמרה. ניתן לשמור עד 6 תחנות לכל תחום תדרים.

לחלופין, בחר את תחום התדרים המבוקש ואת התחנה המבוקשת, ואז בחר **תדר** או **רשימה**. גע ב- **+** כדי לפתוח תפריט מוקפץ, ואז בחר **שמור תחנה**. גע נגיעה ארוכה במיקום המבוקש עד שתשמש צפצוף.

אחזור תחנה שמורה

כדי לאחזר תחנה, בחר את תחום התדרים המבוקש ולאחר מכן גע ב-**שמורים** כדי להציג את התחנות המועדפות השמורות, ואז בחר את תחנת הרדיו המועדפת הרצויה.

חפש שם תחנת רדיו (FM בלבד)

בחר את תחום התדרים FM, ואז גע ב-**רשימה** כדי להציג רשימה אלפביתית של תחנות הרדיו הזמינות.

גע ב- **↑** או **↓** כדי לחפש באופן ידני את שם התחנה הדרושה. אם שם התחנה אינו זמין, ייתכן שהתדר יוצג במקומו.

הרשימה האלפביתית מכילה עד 50 תחנות רדיו FM הנקלטות בעוצמה הגבוהה ביותר. ניתן לעדכן את הרשימה הזמן בכל עת, ראה "רשימות של תחנות המאוחסנות אוטומטית" Ⓜ 48.

רשימות של תחנות המאוחסנות אוטומטית

ניתן לחפש את התחנות שניתן לקלוט באיכות הטובה ביותר בתחום התדרים ולאחסן אותן באופן אוטומטי באמצעות תפקוד ה-Autostore.

NAVI 80 IntelliLink - עדכון ידני של רשימות התחנות

מדף הבית, גע בתפריט, אז במולטימדיה ולאחר מכן בהגדרות. בחר רדיו וגלול כלפי מטה אל עדכן רשימת רדיו.

לחילופין, (לפי הגרסה) בחר מולטימדיה ולאחר מכן רדיו, ובחר אחד מהמצבים הבאים:

- שמורות
- רשימה
- תדר

לאחר מכן גע ב-+ כדי לפתוח תפריט קופץ, ובחר עדכן רשימת רדיו.

מערכת נתונים ברדיו (RDS)

RDS הוא שירות תחנות FM המסייע למציאת התחנה הרצויה ומבטיח קליטה טובה, חסרת תקלות.

שנבחרה. לחץ לחיצה קצרה על אחד מלחצני התחנות 1 עד 6 כדי לאחזר תחנה אחרת המאוחסנת ברשימת התחנות המאוחסנות אוטומטית.

עדכון ידני של רשימות התחנות

ניתן גם לאחסן תחנות ידנית ברשימות של תחנות המאוחסנות אוטומטית.

הערה

זמין רק עם NAVI 50 IntelliLink, NAVI 80 IntelliLink.

כדי לעדכן את רשימת התחנות וכדי להשיג את העדכניות ביותר, הפעל את עדכון המערכת באופן ידני. בהתאם למערכת המידע והבידור, ייתכן שהצליל יושתק במהלך עדכון ידני.

NAVI 50 IntelliLink - עדכון ידני של רשימות התחנות

גע באפשרויות, גלול אל עדכן רשימה ובחר את התחל; מעדכן... מופיעה בתצוגה עד להשלמת העדכון.

הערה

אם DAB זמין, מומלץ לעדכן את רשימת תחנות DAB באופן ידני כאשר המערכת מופעלת.

אחסון תחנות אוטומטי

R16 BT USB, R15 BT USB
- CD18 BT USB, CD16 BT USB

שמירת תחנות אוטומטית

לתחום תדרי FM יש רשימה של תחנות המאוחסנות אוטומטית (AST), ובה ניתן לשמור שש תחנות.

בזמן האזנה לרדיו, לחץ והחזק את RADIO: שש התחנות בעלות עוצמת הקליטה החזקה ביותר יישמרו על AST באופן אוטומטי.

הערה

במקרה של בעיות בחזקת אות הקליטה, ייתכן שיישמרו פחות משש תחנות.

אחזור תחנה

R16 BT USB, R15 BT USB
- CD18 BT USB, CD16 BT USB

השמעת תחנה שמורה

בחר בתחום התדרים הרצוי ולאחר מכן לחץ לחיצה קצרה על אחד מלחצני התחנות 1 עד 6 כדי לאחזר תחנה המאוחסנת בזיכרון.

כדי לאחזר תחנה המאוחסנת ברשימת התחנות המאוחסנות אוטומטית (AST), בזמן האזנה לרדיו לחץ לחיצה קצרה על SETUP כדי להפעיל את מצב AST. תתחיל ההשמעה של התחנה הקודמת

יתרונות RDS

- שם התכנית של התחנה הנבחרת מופיע על מסך התצוגה במקום תדר השידור שלה.
- בחיפוש תחנות אוטומטי, מערכת המידע והבידור מאתרת רק תחנות RDS.
- מערכת המידע והבידור מאתרת תמיד את התחנה בעלת אות השידור הנקלט ברמה האיכותית ביותר באזור גיאוגרפי מסוים באמצעות המאפיין AF (תדר חלופי).

**R16 BT USB ,R15 BT USB
- CD18 BT USB ,CD16 BT USB
תפקודי RDS**

הגדרת ה-RDS

לחץ על **SETUP** וסובב את **OK** כדי לגשת לתפריט **RDS**. לחץ על הכפתור כדי לבחור.

סובב את הכפתור הסובב כדי לבחור **RDS SETUP**.

הפעלה והפסקה פעולת ה-RDS

לחץ על **אפשרויות** על הצג. ניתן לשנות את ההגדרות הבאות:

הפעל/הפסק את פעולת **RDS-AF** על-ידי לחיצה על **AF .OK** מוצג במסך התצוגה כשה-RDS פעיל.

מידע טקסט (טקסט מערכת ה-RDS)

תחנות רדיו FM מסוימות שולחות מידע טקסט המתייחס לתכנית המשודרת (כמו למשל שם השיר).

לחץ על **SETUP** וסובב את **OK** כדי לגשת לתפריט **מידע טקסט של הרדיו**.

סובב את הכפתור הסובב כדי לבחור **Radio** ולחץ על הכפתור כדי לראות את המידע הזה.

NAVI 50 IntelliLink - תפקודי RDS

הגדרת ה-RDS

בחר **אפשרויות**. ניתן לשנות את ההגדרות הבאות:

- **RDS** (מצב מופעל/מופסק)

הפסק פעולה אם אין עוד צורך.

- **דיווחי תנועה** (מצב מופעל/מופסק)
ראה להלן.

- **אזור/AF** (מצב מופעל/מצב מופסק)
ראה להלן.

- **חדשות** (מצב מופעל/מופסק)
ראה להלן.

- **AM** (מצב מופעל/מופסק)

הפסק פעולה אם אין עוד צורך.

- **עדכן רשימה** (התחל)

עיין בנושא (NAVI 50 IntelliLink) "רשימות של תחנות המאוחסנות אוטומטית" 48 ↵.

TA (דיווחי תנועה)

אם אפשרות **TA** במצב מופעל:

- הודעות תנועה מתחנות FM מסוימות (ותחנות DAB, אם זמינות) משודרות באופן אוטומטי.

- השמעת תחנת רדיו וכן השמעה של מקור שמע חיצוני יופסקו למשך הודעת התנועה.

הערה

השידור האוטומטי של הודעות התנועה יהיה במצב מושבת אם תחום התדרים מוגדר אל **AM**.

אזור/AF

אם תפקוד RDS הופעל ו**אזור/AF** במצב מופעל:

התדר של תחנות רדיו FM מסוימות עשוי להשתנות בהתאם למיקום הגאוגרפי.

קליטה לא טובה עשויה לגרום לעתים לשינויים והפרעות בתדרים. הפסק את **אזור/AF** במקרה הצורך.

עדכון רשימת רדיו

עייך בנושא (NAVI 80 IntelliLink)
"רשימות של תחנות המאוחסנות
אוטומטית" 48 ↵.

Simulcast (שידור סימולטני)

הפעל את תפקוד Simulcast (שידור
סימולטני) כדי לעבור באופן אוטומטי
מתחנת DR (רדיו דיגיטלי) לאותה תחנה
המשדרת בערוץ FM במקרה של איבוד
הקליטה.

i-announcement

בחר להצגת מידע כדוגמת מזג האוויר או
אירועים בסביבה.

מידע טקסט (טקסט מערכת ה-RDS)

תחנות רדיו FM מסוימות שולחות מידע
טקסט המתייחס לתכנית המשודרת (כמו
למשל שם השיר).

כדי לבדוק מידע טקסטואלי, מכל מצב
רדיו (כגון **שמורות**, **רשימה**, **תדר**) גע ב-**+**
כדי לפתוח את התפריט הקופץ, והיכנס
לאפשרות המידע הטקסטואלי על-ידי
בחירה כדוגמת 'הצג טקסט רדיו'.

שידור שמע דיגיטלי

שידור שמע דיגיטלי (DAB) הוא מערכת
שידור אוניברסלית חדשנית.

- הפעלה/הפסקה של סוג תוכנית
(PTY)

- הפעלה/הפסקה של Simulcast
- הצג מידע i-announcement (כמו
למשל מידע מזג אוויר אזורי, מידע
אירועים)

- עדכון רשימת תחנות שמורות

תדר חלופי (AF)

העברת תפקוד RDS-AF למצב שבו הוא
יחפש תמיד את התדר הטוב ביותר הנקלט
של תחנת הרדיו הנוכחית

קליטה לא טובה עשויה לגרום לעתים
לשינויים והפרעות בתדרים. העבר את
התפקוד RDS-AF למצב מופסק במקרה
הצורך.

I-Traffic (תכנית מידע תעבורה)

תחנות המשדרות הודעות תנועה הן תחנות
RDS FM המשדרות חדשות בנושאי
תנועה.

העבר את I-Traffic למצב מופעל, כך
שדיווחי התנועה ייקלטו תמיד מיד עם
שידורם.

חיפוש סוג תכנית (PTY)

הפעל את PTY כדי להציג את סוג
התוכנית (כגון חדשות, ספורט) המשודרת
קעת

חדשות

אם אפשרות **חדשות** במצב מופעל:

- הודעות חדשות מתחנות FM
מסוימות (ותחנות DAB, אם זמינות)
משודרות באופן אוטומטי.
- השמעת תחנת רדיו וכן השמעה של
מקור שמע חיצוני יופסקו למשך
הודעת התנועה.

מידע טקסט (טקסט מערכת ה-RDS)

תחנות רדיו FM מסוימות (ותחנות DAB,
אם זמינות) שולחות מידע טקסט המתייחס
לתכנית המשודרת (כמו למשל שם השיר).

NAVI 80 IntelliLink - תפקודי RDS**הגדרת ה-RDS**

כדי לגשת לתפריט הגדרות הרדיו מדף
הבית, בחר **תפריט**, לאחר מכן **מולטימדיה**,
לאחר מכן **הגדרות** ואז **רדיו**.

בהתאם לגרסה, גע ב-**+** כדי לפתוח תפריט
קופץ והיכנס לאפשרות 'הגדרות רדיו'.

ניתן לעדכן את הגדרות הרדיו הבאות:

- העברת חיפוש תדרים חלופיים (AF)
למצב מופעל/מופסק
- הפעלה/הפסקה של i-traffic (תכנית
מידע תעבורה)

מידע כללי

- תחנות DAB מזוהות באמצעות שם התוכנית במקום תדר השידור.
- מערכת DAB מאפשרת לשדר מספר תוכניות רדיו (שירותים) בתדר יחיד (מכלול).
- מלבד שירותי שמע דיגיטליים באיכות גבוהה, מערכת שידורי DAB מסוגלת לשדר גם נתונים הקשורים לתוכנית ומגוון שירותי נתונים אחרים הכוללים מידע אודות נסיעות ותנועה.
- כל עוד מקלט DAB מסוים יכול לקלוט את אות השידור המשודר על-ידי תחנה (אפילו כאשר האות חלש מאד), מובטחת איכות השמע.
- אין איבוד אות (החלשת קול) הטיפוסי לשידורי AM או FM. אות DAB מופק בעצמת קול קבועה.
- הפרעות הנגרמות על-ידי תחנות המשדרות בתדרים קרובים לתחנה המושמעת (תופעה טיפוסית בקליטת ערוצי AM ו-FM), לא קיימות כשמדובר ב-DAB.
- אם אות DAB חלש מדי ואינו נקלט כהלכה על-ידי המקלט, המערכת עוברת לאותה תוכנית על DAB אחר או תחנת FM אחרת.
- אם אות שידור DAB מוחזר על-ידי מכשולים טבעיים או בניינים, איכות הקליטה של שידור ה-DAB משתפרת בעוד קליטת שידורי AM ו-FM נפגמת משמעותית במצבים כאלה.
- כאשר קליטת DAB מאפשרת, טיונר ה-FM של מערכת המידע והבידור ממשיך לפעול ברקע ומחפש באופן רציף את תחנות ה-FM בעלות הקליטה הטובה ביותר.

- תקליטורים צרובים מסוג CD-R או מסוג CD-RW וכן קובצי WMA עם הגנת זכויות יוצרים (DRM) הנרכשים מחנויות מקוונות של מוזיקה עשויים לפעול באופן שגוי או לא לפעול כלל.
- בתקליטורי CD במצב מעורב (שילובים של שמע ונתונים לדוגמה, MP3), יזוהו ויופעלו רק רצועות השמע.
- תקליטורים צרובים CD-R ו-CD-RW רגישים לטיפול לא נכון יותר מתקליטורים מוקלטים מסחריים. יש להבטיח טיפול נכון, במיוחד בתקליטורי CD-R ו-CD-RW צרובים. ראה להלן.
- אל תשאיר טביעות אצבע על הצד המבריק של התקליטורים.
- החזר את התקליטורים לאריזתם לאחר שליפתם מנגן השמע, כדי להגן עליהם מזנק ואבק.
- לכלוך ונוזלים על תקליטורים עלולים לזהם את העדשה שבתוך נגן התקליטורים ולגרום לתקלות.
- הגן על התקליטורים מחום ומקרני שמש ישירות.
- ההגבלות הבאות ישימות לתקליטורי MP3/WMA:

מידע כללי

נגן התקליטורים של מערכת המידע והבידור יכול להפעיל תקליטורי שמע, תקליטורי MP3 ותקליטורי WMA (בהתאם בגרסה).

CD18 BT, CD16 BT :ניתן להפעיל גם תבניות AAC ו-WAV.

מידע חשוב לגבי תקליטורי שמע ותקליטורי MP3/WMA

זהירות
<p>אסור בהחלט להכניס תקליטורי DVD, תקליטורים בקוטר 8 ס"מ או תקליטורים שאינם עגולים לנגן התקליטורים.</p> <p>אסור להדביק מדבקות על-גבי תקליטורים. תקליטורים אלה יכולים להיתקע בתוך נגן התקליטורים ולגרום לזנק בלתי הפיך. במקרה זה יהיה צורך להחליף את המכשיר, דבר הכרוך בעלות גבוהה.</p>

- תקליטורי שמע מוגנים, שאינם תואמים את תקן תקליטורי השמע, עשויים להתנגן באופן הלא נכון או לא להתנגן כלל.

נגן תקליטורים

מידע כללי	53
שימוש	54

ניתן לקרוא רק קובצי MP3 וקובצי WMA.

עומק מבנה ספריות מרבי: 11 רמות. המספר המרבי של קובצי MP3 ו/או WMA שניתן לשמור: 1000 קבצים.

סיומות ישימות לקובצי רשימות השמעה: .pls, .m3u.

הערכים ברשימת ההשמעה צריכים להופיע במבנה של נתיבים יחסיים.

- ההפעלה של קובצי MP3 וקובצי WMA היא זהה. כאשר תכניס תקליטור המכיל קובצי WMA, יוצגו התפריטים הקשורים אל MP3.

שימוש

נגן תקליטורים CD18 BT USB, CD16 BT USB

התחלת השמעת תקליטור

הפעל את מערכת המידע והבידור (על-ידי לחיצה על ψ) ודחוף את התקליטור כשהצד המודפס שלו כלפי מעלה אל חריץ התקליטור עד שהוא נמשך פנימה: השמעת התקליטור מתחילה באופן אוטומטי.

אם קיים כבר תקליטור במכשיר, לחץ על **MEDIA** לחיצות עוקבות כדי לבחור את מקור השמע הרצוי: השמעת התקליטור מתחילה.

הערה

על-פי הנתונים השמורים בתקליטור השמע או בתקליטור MP3, יוצגו בתצוגה פרטי מידע שונים על אודות התקליטור ורצועת המוזיקה המושמעת.

בחירת אלבום או רצועה

סובב את **BROWSE** כדי לבחור באלבום או ברצועה מהרשימה. לחץ על הכפתור כדי לבחור.

דילוג לרצועה הבאה או הקודמת

לחץ לחיצה קצרה על \ll או \gg פעם אחת או מספר פעמים.

הרצה מהירה קדימה או אחורה

לחץ והחזק את \ll או \gg כדי להריץ את הרצועה הנוכחית קדימה או אחורה במהירות.

חזור

במהלך השמעת תקליטור, לחץ והחזק את הלחצן הממוספר **1** (מבין לחצני תחנות 1 עד 6) כדי להשמיע שוב את הרצועה הנוכחית.

RPT מופיע בתצוגה כשהשמעה חוזרת של שירים פעילה.

לחץ והחזק שוב את הלחצן שמספרו **1** כדי לבטל את הפעולה.

RPT נעלם מן התצוגה.

השמעה אקראית

במהלך השמעת תקליטור, לחץ והחזק את הלחצן הממוספר **2** (מבין לחצני תחנות 1 עד 6) כדי להפעיל השמעה אקראית.

MIX מופיע על התצוגה כשהשמעת שירים בסדר אקראי פעילה.

הערה

בתקליטור MP3, תפקוד ההשמעה האקראית ישים רק לאלבום הנוכחי.

לחץ והחזק שוב את הלחצן שמספרו **2** כדי לבטל את הפעולה.

MIX נעלם מן התצוגה.

ניתן גם לבטל את ההשמעה האקראית על-ידי שליפת התקליטור.

הערה

ההשמעה האקראית אינה מתבטלת כשמנתקים את מערכת השמע או כשמשינים את המקור.

6. רשימת השמעה נוכחית: גישה לרשימת ההשמעה הנוכחית.
7. בחירה חדשה: בחירת רצועה אחרת ממקור השמע המחובר.
8. ←: חזרה למסך הקודם.

התחלת השמעת תקליטור

הפעל את מערכת המידע והבידור (על-ידי לחיצה על \odot) ודחוף את התקליטור כשהצד המודפס שלו כלפי מעלה אל חריץ התקליטור עד שהוא נמשך פנימה: השמעת התקליטור מתחילה באופן אוטומטי.

אם כבר קיים תקליטור בתוך היחידה, גע ב- ∇ בפינה השמאלית העליונה ובחר **CD**, או לחץ על **MEDIA** או **AUDIO** פעם אחר פעם כדי לבחור את מקור השמע הרצוי: השמעת התקליטור מתחילה.

הערה

על-פי הנתונים השמורים בתקליטור השמע או בתקליטור MP3, יוצגו בתצוגה פרטי מידע שונים על אודות התקליטור ורצועת המוזיקה המושמעת.

בחירת אלבום או רצועה

גע ב- **New selection** או **Current playlist**, או סובב את הכפתור הסובב המרכזי כדי לבחור באלבום או רצועה מהרשימה.

שימוש בנגן התקליטורים NAVI 80 IntelliLink (סוגים B ו-C) -

כאשר נבחר נגן CD (תקליטורים), על הצג יופיעו האפשרויות הבאות:

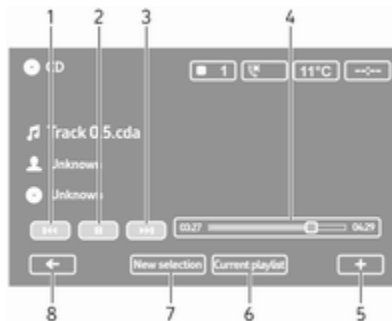

1. \lll : מעבר לרצועה הקודמת.
2. \parallel : השהיית רצועה.
3. \ggg : מעבר לרצועה הבאה.
4. פס גלילה עבור הזמן שעבר: גלילה בין הרצועות.
5. \oplus : פתיחת תפריט מוקפץ; שינוי מקור השמע או גישה להגדרות הרצועות (כגון הפעלה/הפסקה של השמעה אקראית או השמעה חוזרת, הצגת פרטי רצועה נוכחית וגישה להגדרות צליל).

השהיה

לחץ לחיצה קצרה על \odot , או לחץ בו-זמנית על \odot ועל \lll כדי להפסיק את השמעת התקליטור/תקליטור MP3. לחץ פעם נוספת כדי לחזור להשמעה.

פעולת ההשהיה מופסקת באופן אוטומטי כשמכווננים את עצמת השמע, משנים את מקור השמע או כשנקלטות הודעות מידע אוטומטיות.

הצגת מידע טקסט נוסף (טקסט של תקליטור או סמן ID3)

אחרי בחירת רצועה או אלבום, לחץ לחיצה קצרה על **TEXT** כדי להיכנס למידע הטקסט הזמין על התקליטור (כמו למשל שם האמן, שם האלבום או שם השיר).

כדי להציג בבת אחת את כל מידע הטקסט, לחץ והחזק את **TEXT**.

כדי לצאת מהתצוגה, לחץ על \rightarrow .

הוצאת תקליטור CD

לחץ על \triangle : התקליטור יוצא מהנגן.

אם התקליטור אינו מוסר מן המגש לאחר הוצאתו מן הנגן, הנגן יחזור וימשוך אותו אוטומטית פנימה לאחר המתנה של מספר שניות.

דילוג לרצועה הבאה או הקודמת

גע נגיעה קצרה ב-⏮ או ⏭ פעם אחת או מספר פעמים.

הרצה מהירה קדימה או אחורה

גע נגיעה ארוכה ב-⏮ או ⏭ כדי להריץ את הרצועה הנוכחית קדימה או אחורה במהירות.

חזור

גע ב-⏮ או לחץ על **Options** ביחידת הבקרה המרכזית כדי להיכנס אל תפריט ההגדרות, ולאחר מכן בחר את **Repeat** כדי להפעיל.

השמעה אקראית

גע ב-⏮ או לחץ על **Options** ביחידת הבקרה המרכזית כדי להיכנס אל תפריט ההגדרות, ולאחר מכן בחר את **Shuffle** כדי להפעיל.

הערה

בתקליטור MP3/WMA, פעולת ההשמעה האקראית ישימה עבור האלבום הנוכחי, ולאחר מכן היא עוברת אל האלבום הבא.

השהיה

גע נגיעה קצרה ב-II, או לחץ על הכפתור הסובב של עוצמת הקול, ⏸ או גע בו-זמנית ב-⏮ וב-⏭ כדי להפסיק את השמעת התקליטור/תקליטור MP3. לחץ פעם נוספת כדי לחזור להשמעה.

פעולת ההשהיה מופסקת באופן אוטומטי כשמכוונים את עוצמת השמע, משנים את מקור השמע או כשנקלטות הודעות מידע אוטומטיות.

הצגת מידע טקסט נוסף (טקסט של תקליטור או סמן ID3)

גע ב-⏮ ולאחר מכן בחר **Track details** כדי להיכנס אל המידע הטקסטואלי הזמין על התקליטור (כמו למשל שם האומן, שם האלבום או שם השיר).

הוצאת תקליטור CD

גע ב-⏮ ולאחר מכן בחר **Eject**, או לחץ על: התקליטור יוצא מהנגן.

אם התקליטור אינו מוסר מן המגש לאחר הוצאתו מן הנגן, הנגן יחזור וימשוך אותו אוטומטית פנימה לאחר המתנה של מספר שניות.

אמצעי הבקרה של מערכת המידע והבידור. בחר ברצועת השמע המבוקשת ישירות במקור השמע רק כשהרכב ניח.

זהירות

לפני חיבור או ניתוק של התקן עזר חיצוני, כמו למשל נגן תקליטורים נייד, הפסק את פעולת הנגן ומערכת המידע והבידור כדי למנוע בעיות באיכות השמע ופגיעה אפשרית בציוד.

לאחר חיבור באמצעות התקע, המערכת מגלה את מקור השמע באופן אוטומטי. כתלות בעצמת ההקלטה, תיתכן השהיה לפני שניתן יהיה לשמוע את מקור השמע. שם האמן ושם הרצועה לא מוצגים על מסך התצוגה.

הערה

ודא שהתקן העזר מאוחסן בבטחה במהלך הנסיעה. נוסעי הרכב עלולים להיפצע מחפצים שיוטלו בחלל הרכב בעקבות בלימה חזקה, שינוי כיוון פתאומי או תאונה.

מידע כללי



בהתאם לגרסה, ביחידת המידע והבידור (או על לוח המדים והמחוננים) קיים שקע AUX לחיבור מקורות שמע חיצוניים.

הערה

השקע חייב תמיד להיות נקי ויבש.

ניתן לדוגמה לחבר לכניסת AUX נגן תקליטורים נייד עם תקע 3.5 מ"מ.

שימוש

ניתן להפעיל מקור אות שמע המחובר אל כניסת AUX רק באמצעות אמצעי הבקרה של מקור השמע, כלומר, לא באמצעות

כניסת AUX

מידע כללי 57

שימוש 57

גע ב-+ כדי לפתוח תפריט קופץ (בהתאם לגרסה). יעמדו לרשותך הפקודות הבאות:

- **שקע התקני עזר:** שנה את מקור השמע למצב AUX, ואז הפעל את התקן העזר.
- **USB:** עיין בנושא "USB" (NAVI 80 IntelliLink) שקע 59 ↵
- **חיבור Bluetooth:** עיין בנושא "Bluetooth" (NAVI 80 IntelliLink) 62 ↵
- **נגן תקליטורים:** עיין בנושא "שימוש בנגן תקליטורים" (NAVI 80 IntelliLink) 54 ↵
- **כרטיס SD:** הפעלה דומה לזו של נגן תקליטורים 54 ↵

כדי לעבור בין מקורות חיצוניים גע ב-▼ בפינה השמאלית העליונה. יעמדו לרשותך הפקודות הבאות:

- **USB:** עיין בנושא "USB" (NAVI 50 IntelliLink) 59 ↵
- **iPod:** עיין בנושא "USB" (NAVI 50 IntelliLink) 59 ↵
- **BT:** עיין בנושא "Bluetooth" (NAVI 50 IntelliLink) 62 ↵
- **AUX:** בחר כדי לשנות את מקור השמע למצב AUX, ואז הפעל את התקן העזר.

NAVI 80 IntelliLink - שימוש בכניסת AUX

שנה את מקור השמע למצב AUX כדי להשמיע תוכן מהתקן העזר המחובר.

כדי לגשת לתפריט מדיה מדף הבית, גע בתפריט, אז במולטימדיה ולאחר מכן במדיה.

R16 BT USB, R15 BT USB - CD18 BT USB, CD16 BT USB שימוש בכניסת AUX

לחץ על **MEDIA** או **AUDIO/SOURCE** כדי לשנות את מצב מקור השמע למצב AUX, ולאחר מכן הפעל את התקן השמע החיצוני. הסימון AUX יופיע במסך התצוגה.

AUX הגדרות

לחץ על **SETUP** כדי לגשת אל תפריט ההגדרות.

בחר את AUX IN וסובב את **OK** עד שנבחרת ההגדרה הרצויה מבין:

- HI (300 mV)
- MID (600 mV)
- LO (1200 mV)

NAVI 50 IntelliLink - שימוש בכניסת AUX

כדי להגיע אל תפריט מדיה בכל עת, גע ב-⏏ ולאחר מכן  מדיה.

מידע חשוב

נגני MP3 וכוני USB

- יש לחבר למכשיר רק נגני MP3 וכוני USB התואמים למפרט USB MSC.
- המערכת תומכת רק בנגני MP3 וכוני USB בהם גודל המקטעים הוא 512 Bytes וגודל האשכול הוא 32 kBytes ומטה, במערכת קבצים FAT32.
- אין תמיכה בדיסקים קשיחים.
- המגבלות הבאות חלות על נתונים המאוחסנים בנגני MP3 או בכוני USB:
 - המערכת יכולה לקרוא רק קובצי MP3, WMA ו-ACC (בהתאם למערכת המידע והבידור). המערכת אינה יכולה להפעיל קובצי WAV ואת כל שאר סוגי הקבצים הדחוסים.
 - עומק מבנה ספריות מרבי: 11 רמות.
 - המספר המרבי של קבצים שניתן לשמור: 1000 קבצים.
- IntelliLink 50 NAVI:** קיבולת אחסון מומלצת מינימלית של כונן USB היא 4 GB. קיבולת האחסון המומלצת המקסימלית היא 32 GB.
- קובצי WMA עם הגנת זכויות יוצרים (DRM) הנרכשים מחנויות מקוונות

מידע כללי



בהתאם לגרסה, ביחידת המידע והבידור (או על לוח המדים והמחוננים) קיים שקע USB † לחיבור מקורות שמע חיצוניים.

הערה

השקע חייב תמיד להיות נקי ויבש.

ניתן לחבר לשקע USB נגני MP3, התקני USB, מכשירי iPod או טלפונים חכמים. התקנים אלה מופעלים באמצעות אמצעי הבקרה והתפריטים של מערכת המידע והבידור.

שקע USB

- מידע כללי 59
- הפעלת קובצי שמע שמורים 60

של מוזיקה עשויים לפעול באופן שגוי או לא לפעול כלל.

סיומות ישימות לקובצי רשימות השמעה: .pls, .m3u.

הערכים ברשימת ההשמעה צריכים להופיע במבנה של נתיבים יחסיים.

הפעלת קובצי שמע שמורים

לאחר החיבור יתאפשר להפעיל את התקן השמע רק באמצעות אמצעי הבקרה והתפריטים של מערכת המידע והבידור.

**,R16 BT USB ,R15 BT USB
- CD18 BT USB ,CD16 BT USB
השמעת מוסיקה דרך שקע USB**

נגן MP3 / iPod / כונני USB

המערכת מזהה את התקן השמע כאשר התקן USB מחובר והרצועה הנוכחית מוצגת באופן אוטומטי.

כשהתקן שמע חדש מחובר, הרצועה הראשונה של התיקייה הראשונה תושג באופן אוטומטי. כשמחברים שוב את ההתקן, תתחדש ההשמעה של הרצועה הקודמת.

בהתאם להתקן השמע המחובר, בחר תיקייה (נגן MP3, התקן אחסון USB נייד) או רשימת השמעה (נגן מוזיקה דיגיטלי נייד).

ההפעלה של מקורות נתונים המחוברים באמצעות USB זהה לזו של תקליטור שמע/WMA/MP3 ♣ 54.

בחירת רצועה

כדי לבחור רצועות באופן ישיר (וכדי לשנות תיקיות), ראשית יש להיכנס למבנה התפריט של התקן השמע על-ידי לחיצה על הסובב OK במהלך ההשמעה. בחר ברצועות והחלף תיקיות על-ידי סיבוב הכפתור ולחיצה עליו.

NAVI 50 IntelliLink - השמעת מוסיקה דרך שקע USB

נגני MP3 / כונני USB / iPod

המערכת מזהה את התקן השמע כאשר התקן USB מחובר והרצועה הנוכחית מוצגת באופן אוטומטי. גם סוג ההתקן (נגן MP3 / כונני USB / iPod) מזהה ומצב מקור השמע המתאים (USB או iPod) ייבחר באופן אוטומטי.

כאשר תפריט  / **מדיה פעיל**, תפריטי המשנה הבאים יהיו זמינים:

- **ראשי/נגן**
- **רשימה**
- **אפשרויות**

כדי לעבור בין מקורות שמע גע ב- ▼ בפינה השמאלית העליונה. יעמדו לרשותך הפקודות הבאות:

- **USB**: בחר כדי לשנות את מקור השמע ל-USB.

הערה

במהלך השימוש, הסוללה של התקן USB המחובר תיטען או המתח בה יישמר.

- **iPod**: בחר כדי לשנות את מקור השמע ל-iPod.
- **BT**: עיין בנושא "השמעת (NAVI 50 IntelliLink) מוסיקה דרך Bluetooth" - ♣ 62.
- **AUX**: עיין בנושא "שימוש בשקע (NAVI 50 IntelliLink) "Aux" ♣ 57.

- פס גלילה עבור הזמן שעבר: גלילה בין הרצועות.
- **בחירה חדשה:** בחירת רצועה אחרת ממקור השמע המחובר.
- **רשימת השמעה נוכחית:** גישה לרשימת ההשמעה הנוכחית.
- **←:** חזרה למסך הקודם.
- **+** פתיחת תפריט מוקפץ; שינוי מקור השמע או גישה להגדרות הרצועות (כגון הפעלה/הפסקה של השמעה אקראית או השמעה חוזרת, הצגת פרטי רצועה נוכחית וגישה להגדרות צליל).

ניתוק משקע USB

ברגע ששולפים את התקן השמע משקע ה-USB, השמעת המוסיקה נפסקת מיד.

מוסיקה דרך שקע USB - NAVI 80 IntelliLink השמעת

נגני MP3 / כונני USB

שנה את מקור השמע למצב USB כדי להשמיע קבצים מהתקן USB מחובר.

כדי לגשת לתפריט מדיה מדף הבית, בחר **תפריט**, אז ב**מולטימדיה** ולאחר מכן **במדיה**.

גע ב-**+** כדי לפתוח תפריט קופץ (בהתאם לגרסה). יעמדו לרשותך הפקודות הבאות:

- **USB:** שינוי מקור השמע ל-USB.
- **שקע התקני עזר:** עיין בנושא "NAVI 80 IntelliLink" (הזנת "AUX" 57 ↵).
- **חיבור Bluetooth:** עיין בנושא "NAVI 80 IntelliLink" (השמעת מוסיקה דרך "Bluetooth" 62 ↵).
- **כרטיס SD**
- **נגן תקליטורים:** עיין בנושא "NAVI 80 IntelliLink" (שימוש בנגן תקליטורים" 54 ↵).
- כאשר מצב USB נבחר, על הצג יופיעו האפשרויות הבאות:
- **⏪** או **⏩:** מעבר לרצועה הקודמת/הבאה.
- **||:** השהיית רצועה.

ראשי/נגן

בחר כדי להציג את הרצועה הנוכחית. במסך זה האפשרויות הבאות זמינות:

- **⏪** (דלג לרצועה הקודמת, לחץ והחזק כדי לבצע הרצה מהירה לאחור)
- **||/▶** (השהייה/השמעה)
- **▶▶** (דלג לרצועה הבאה, לחץ והחזק כדי לבצע הרצה מהירה קדימה)

רשימה

מציג רשימה של הרצועות באלבום/תיקייה הנוכחיים. בחר רצועה מסוימת כדי להשמיע אותה ישירות.

הערה

כברירת מחדל, אלבומים מוצגים בסדר אלפביתי.

אם מחובר כונן USB, כל התיקיות יהיו באותה הרמה כמו בעץ התיקיות.

כדי לחזור לרמה הקודמת בעץ התיקיות, גע ב-**⏪**.

אפשרויות

בחר כדי להציג את האפשרויות הבאות:

- **השמעה חוזרת** (מופסק/רצועה/תיקייה/הכל)
- **המשעה אקראית** (מצב מופעל/מופסק)

מוסיקה דרך Bluetooth

מידע כללי	62
הפעלה	62

מידע כללי

ניתן לחבר למערכת המידע והבידור מקורות שמע מאופשרי-Bluetooth (לדוגמה, טלפונים ניידים מאופשרי-מוסיקה, נגני MP3 המצוידים ב-Bluetooth, וכולי), התומכים בפרוטוקול A2DP של מוסיקה דרך Bluetooth.

מידע חשוב

- ניתן לחבר את מערכת המידע והבידור אך ורק להתקני Bluetooth התומכים ב-A2DP (פרופיל הפצת שמע מתקדם). גרסאות מוקדמות עלולות לגרום לבעיות חיבור.
- התקן Bluetooth חייב לתמוך גם בפרופיל AVRCP (פרופיל שליטה מרחוק לשמע ווידיאו) מגרסה 1.0 ומעלה. אם ההתקן אינו תומך ב-AVRCP, ניתן יהיה לבקר רק את עצמת הקול באמצעות מערכת המידע והבידור.
- לפני חיבור התקן Bluetooth למערכת המידע והבידור, עיין במדריך למשתמש של ההתקן, בחלקים העוסקים בתפקודי Bluetooth.

הפעלה

דרישות מקדמיות

הדרישות המקדמיות הבאות חייבות להתקיים כדי לבקר התקן שמע מאופשר Bluetooth באמצעות מערכת המידע והבידור:

- תפקוד Bluetooth של מערכת המידע והבידור חייב להיות מופעל.
ראה "חיבור Bluetooth" בחלק "טלפון" > 102.
- תפקוד Bluetooth של מקור השמע החיצוני המאופשר להפעלת Bluetooth חייב להיות מופעל (עיין בהוראות ההפעלה של התקן השמע).
- בהתאם למקור השמע, ייתכן שיהיה צורך להגדיר את ההתקן במצב "גלוי" (עיין בהוראות ההפעלה של התקן השמע).
- מקור השמע חייב להיות מצומד ומחובר למערכת המידע והבידור.

הערה

כשחיבור Bluetooth פעיל, השליטה בהתקן השמע באמצעות מערכת המידע והבידור תגרום לפריקה מהירה יותר של סוללת התקן השמע.

חיבור התקן שמע

התקני שמע מתחברים באופן אוטומטי אל מערכת המידע והבידור לאחר השלמת נוהל הצימוד.

כדי לחבר התקן שמע כלשהו שצומד, או כדי להתחבר אל התקן שמע אחר שצומד במקום ההתקן הנוכחי, לחץ על **TEL** ובחר את תפריט **בחר התקן**. רשימת ההתקנים מציגה את התקני השמע שכבר צומדו.

בחר את ההתקן הרצוי מהרשימה ואשר בלחיצה על **OK**. הודעה מוצגת כדי לאשר את החיבור.

ניתוק התקן שמע

כדי לנתק התקן שמע ממערכת המידע והבידור, לחץ על **TEL** (או על **SETUP**) ובחר את **Bluetooth connection (קישור Bluetooth)**. בחר את ההתקן הרצוי מרשימת ההתקנים ולאחר מכן בחר את **Disconnect the device (נתק את ההתקן)** על-ידי סיבוב ולחיצה של **OK**. הודעה מוצגת כדי לאשר את הניתוק.

לאחר מכן, בהתקן השמע, חפש ציוד Bluetooth בקרבת ההתקן.

בחר את **My Radio** (כמו למשל את שם המערכת) מתוך הרשימה שבהתקן השמע ולאחר מכן, אם ישים, הקלד בלוח המקשים של התקן השמע את קוד הצימוד המוצג במסך התצוגה של מערכת המידע והבידור.

הערה

אם התקן השמע אינו מצויד במסך, הכנס את קוד ברירת המחדל לצימוד על ההתקן, ולאחר מכן על מערכת המידע והבידור.

עיין בהוראות ההפעלה לקבלת קוד ברירת המחדל לביצוע צימוד התקן השמע, בדרך-כלל **0000**. בהתאם להתקן, ייתכן שיהיה צורך להפוך את סדר הכנסת קוד הצימוד, כלומר, להכניס אותו קודם במערכת המידע והבידור.

אם הצימוד נכשל, המערכת חוזרת אל התפריט הקודם ומוצגת הודעה מתאימה. חזור על הנוהל לפי הצורך.

לאחר השלמת פעולת הצימוד, הודעת אישור ואחריה השם של התקן השמע שצומד יוצגו על מסך התצוגה של מערכת המידע והבידור.

**,R16 BT USB ,R15 BT USB
- CD18 BT USB ,CD16 BT USB
השמעת מוסיקה דרך Bluetooth**

חיבור Bluetooth

יש להגדיר חיבור בין התקן השמע לבין מערכת המידע והבידור באמצעות Bluetooth, כלומר, התקן השמע חייב להיות מצומד אל הרכב לפני השימוש בו. ראה "חיבור Bluetooth" בחלק "טלפון" 102.

- ניתן לצמד למערכת ולשמור ברשימת ההתקנים עד לחמישה שירותי שמע, אבל רק אחד יכול להיות מחובר בכל רגע נתון.
- אם ההתקן מצויד גם בתפקודי נגן שמע וגם בתפקודי טלפון, יש לבצע צימוד לשני התפקודים. צימוד טלפון נידד 101.
- תפקודי הטלפון יישארו פעילים במהלך פעולת נגן השמע ואילו פעולת הנגן תושהה במהלך השימוש בטלפון.

צימוד התקן שמע חיצוני אל מערכת המידע והבידור

כדי לצמד התקן שמע, לחץ על **TEL** ובחר את **צמד התקן** על-ידי סיבוב ולחיצה של **OK**. יוצג מסך מוכן לצימוד.

הפסקת פעולת התקן השמע או הפסקת פעולת תפקוד ה-Bluetooth על התקן השמע מנתקים גם הם את ההתקן ממערכת המידע והבידור.

ניתוק הצימוד של התקן שמע חיצוני ממערכת המידע והבידור

אם רשימת התקני השמע המצומדים מלאה, ניתן לצמד התקן חדש רק אחרי ניתוק הצימוד של אחד מההתקנים הקיימים.

לביטול צימוד, כלומר כדי למחוק התקן שמע מזיכרון המערכת, לחץ על **TEL** ובחר את **מחיקת התקן**. בחר את ההתקן הרצוי מהרשימה וכשתתבקש לעשות זאת, לחץ על **OK** כדי לאשר את המחיקה.

הפעלה באמצעות מערכת המידע והבידור

לאחר ביצוע צימוד וחיבור אלחוטי, ההשמעה מתחילה באופן אוטומטי.

לאחר מכן ניתן להפעיל את התקן השמע באמצעות לחצני ההפעלה, הכפתורים הסובבים ותפריטי התצוגה של מערכת המידע והבידור.

מגוון התפקודים שניתן להפעיל באמצעות מערכת המידע והבידור תלוי בסוג נגן השמע.

ההפעלה של התקן השמע כשהוא מחובר באופן אלחוטי דומה להפעלת נגן התקליטורים 54.



NAVI 50 IntelliLink - השמעת מוסיקה באמצעות Bluetooth

חיבור Bluetooth

יש להגדיר חיבור בין התקן השמע לבין מערכת המידע והבידור באמצעות Bluetooth, כלומר, התקן השמע חייב להיות מצומד אל הרכב לפני השימוש בו. עיין בנושא (NAVI 50 IntelliLink) "חיבור Bluetooth" בפרק "טלפון" 102.

- ניתן לצמד ולשמור עד לחמישה התקני שמע ברשימת ההתקנים, אך רק התקן אחד יכול להיות מחובר בזמן כלשהו (בהתאם לגרסה, ייתכן שיהיה ניתן לצמד עד שמונה התקני שמע).
- אם ההתקן מצויד גם בתפקודי נגן שמע וגם בתפקודי טלפון, יש לבצע צימוד לשני התפקודים. צימוד טלפון נייד 101.
- תפקודי הטלפון יישארו פעילים במהלך פעולת נגן השמע ואילו פעולת הנגן תושהה במהלך השימוש בטלפון.

צימוד התקן שמע חיצוני אל מערכת המידע והבידור

כדי לצמד התקן שמע, גע ב-  ואחר כך ב-  (הגדרה ות).

בחר **Bluetooth** ואז או **כפש התקן Bluetooth** או **אישור התקן חיצוני**.

בהתקן השמע כפש ציוד Bluetooth בקרבת ההתקן.

בחר את שם מערכת המידע והבידור (לדוגמה **MEDIA-NAV**) מתוך הרשימה שבהתקן השמע ולאחר מכן (אם נדרש), הקלד בלוח המקשים של התקן השמע את קוד הצימוד המוצג במסך התצוגה של מערכת המידע והבידור.

קוד הצימוד המשמש ברירת מחדל הוא **0000**. כדי לשנות את קוד הצימוד לפני התחלת הליך הצימוד, בחר **שנה ססמה**.

הערה

אם התקן השמע אינו מצויד במסך, הכנס את קוד ברירת המחדל לצימוד על ההתקן, ולאחר מכן על מערכת המידע והבידור. עיין בהוראות ההפעלה לקבלת קוד ברירת המחדל לביצוע צימוד התקן השמע, בדרך-כלל **0000**. בהתאם להתקן, ייתכן שיהיה צורך להפוך את סדר הכנסת קוד הצימוד, כלומר, להכניס אותו קודם במערכת המידע והבידור.

אם הצימוד נכשל חזור על התהליך לפי הצורך.

הערה

כשחיבור Bluetooth פעיל, השליטה בהתקן השמע באמצעות מערכת המידע והבידור תגרום לפריקה מהירה יותר של סוללת התקן השמע.

- ניתן לצמד למערכת ולשמור ברשימת ההתקנים כמה התקני שמע, אבל רק התקן יחיד יהיה מחובר בכל רגע נתון.
- אם ההתקן מצויד גם בתפקודי נגן שמע וגם בתפקודי טלפון, יש לבצע צימוד לשני התפקודים. צימוד טלפון נייד ☞ 101.
- תפקודי הטלפון יישארו פעילים במהלך פעולת נגן השמע ואילו פעולת הנגן תושהה במהלך השימוש בטלפון.

צימוד התקן שמע חיצוני אל מערכת המידע והבידור

מדף הבית, גע בתפריט, אז במולטימדיה ולאחר מכן בהגדרות.

בחר **מדיה** כדי לגשת לתפריט הגדרות המדיה, ואז בחר את האפשרות "ניהול התקני Bluetooth" / "הגדר חיבור Bluetooth".

הליך הצימוד דומה להליך הצימוד של טלפון נייד. עיין בנושא (NAVI 80 IntelliLink) "חיבור Bluetooth" בפרק "טלפון" ☞ 102.

חיבור התקן שמע

התקני שמע מתחברים באופן אוטומטי אל מערכת המידע והבידור לאחר השלמת נוהל הצימוד.

בחר את התקן השמע המבוקש מרשימת ההתקנים ואז גע ב-  כדי למחוק התקן זה. אם תרצה, תוכל למחוק את כל ההתקנים שברשימה על-ידי בחירה באפשרויות ולאחר מכן במחק הכל. אשר באמצעות **אישור**.

הפעלה באמצעות מערכת המידע והבידור לאחר ביצוע צימוד וחיבור אלחוטי, ההשמעה מתחילה באופן אוטומטי.

אז ניתן לתפעל את התקן השמע גם דרך מערכת המידע והבידור.

מגוון התפקודים שניתן להפעיל באמצעות מערכת המידע והבידור תלוי בסוג נגן השמע.

הפעלת התקן שמע בחיבור אלחוטי דומה להפעלת קובצי שמע שמורים דרך שקע USB. עיין בנושא (NAVI 50 IntelliLink) "השמעת מוסיקה דרך שקע USB" בפרק "שקע USB" ☞ 60.

NAVI 80 IntelliLink - השמעת מוסיקה באמצעות Bluetooth

חיבור Bluetooth

יש להגדיר חיבור בין התקן השמע לבין מערכת המידע והבידור באמצעות Bluetooth, כלומר, התקן השמע חייב להיות מצומד אל הרכב לפני השימוש בו.

חיבור התקן שמע

התקני שמע מתחברים באופן אוטומטי אל מערכת המידע והבידור לאחר השלמת נוהל הצימוד.

כדי לשנות את התקן השמע המחובר, גע ב-  ואחר כך ב-  **הגדרה(ות)**.

כעת בחר Bluetooth ולאחר מכן **הצג רשימת התקני Bluetooth**. רשימת ההתקנים מציגה את התקני השמע שכבר צומדו.



בחר את התקן השמע הרצוי מהרשימה ואשר בניגעה באישור.

ניתוק התקן שמע

תפסקת פעולת התקן השמע או השבתת הפקודות Bluetooth- בהתקן השמע יגרמו גם לניתוק ההתקן ממערכת המידע והבידור.

ניתוק הצימוד של התקן שמע חיצוני ממערכת המידע והבידור

אם רשימת התקני השמע המצומדים מלאה, ניתן לצמד התקן חדש רק אחרי ניתוק הצימוד של אחד מההתקנים הקיימים.

לביטול צימוד, כלומר כדי למחוק התקן שמע מזיכרון המערכת, גע ב-  ואז ב-  **הגדרה(ות)**.

בחר Bluetooth ואז **הצג רשימת התקני Bluetooth**.

בכל עת תוכל לשנות את מקור השמע למצב Bluetooth כדי להשמיע קבצים מהתקן ה-Bluetooth המחובר.

מדף הבית, בחר **תפריט**, אז **במולטימדיה** ולאחר מכן **במדיה**.

בהתאם לגרסה, גע ב-**+** (לפתיחת תפריט קופץ). בחר **Bluetooth/חיבור Bluetooth** כדי לשנות את מקור אות השמע אל Bluetooth.

ניתוק התקן שמע

הפסקת פעולת התקן השמע או השבתת תפקוד ה-Bluetooth בהתקן השמע יגרמו גם לניתוק ההתקן ממערכת המידע והבידור.

ניתוק הצימוד של התקן שמע חיצוני ממערכת המידע והבידור

כדי לנתק צימוד, כלומר למחוק התקן מזיכרון המערכת:

מדף הבית, גע ב**תפריט**, אז **במולטימדיה** ולאחר מכן **בהגדרות**.

בחר **מדיה** כדי לגשת לתפריט הגדרות המדיה, ואז בחר את האפשרות "ניהול התקני Bluetooth"/"הגדר חיבור Bluetooth".

לחץ על **+** כדי לפתוח תפריט מוקפץ. יעמדו לרשותך הפקודות הבאות:

- **השבת Bluetooth**: בחר להפסיק את פעולת Bluetooth במערכת המידע והבידור.

- **הגדר TomTom למצב גלוי**: בחר כדי להגדיר שמערכת המידע והבידור תהיה במצב גלוי להתקני Bluetooth אחרים ולאפשר את הצימוד שלהם אל המערכת.

- **נתק את כל ההתקנים**: בחר לנתק את כל ההתקנים המחוברים כרגע ממערכת המידע והבידור ללא מחיקה/ביטול צימוד שלהם.

- **מחק התקן/ים**: בחר לבטל את הצימוד של התקן ממערכת המידע והבידור.

הליך ביטול הצימוד דומה להליך ביטול הצימוד של טלפון נייד. עיין בנושא "NAVI 80 IntelliLink" (חיבור Bluetooth) בפרק "טלפון" ⇨ 102.

הפעלה באמצעות מערכת המידע והבידור

לאחר ביצוע צימוד וחיבור אלחוטי, ההשמעה עשויה להתחיל באופן אוטומטי.

אז ניתן לתפעל את התקן השמע גם דרך מערכת המידע והבידור.

מגוון התפקודים שניתן להפעיל באמצעות מערכת המידע והבידור תלוי בסוג נגן השמע.

הפעלת התקן שמע בחיבור אלחוטי דומה להפעלת קובצי שמע שמורים דרך שקע USB. עיין בנושא (NAVI 80 IntelliLink) "השמעת מוסיקה דרך שקע USB" בפרק "שקע USB" ⇨ 60.

הגדרות תמונה - עיין בנושא
"הגדרות מערכת" (NAVI 80 IntelliLink)
41 ↩

הפעלת סרטים

NAVI 80 IntelliLink - הפעלת סרטים

כדי לגשת לתפריט הגדרות הטלפון מדף
הבית, גע **בתפריט**, ואז **במולטימדיה** ולאחר
מכן **בידיאו**.

הערה

ההפעלה אפשרית רק כשהרכב נייח.

בחר את התקן המקור המחובר (כגון כרטיס
USB, SD) כדי לגשת לסרטונים בודדים או
לכל הסרטונים התואמים בהתקן.

התצוגה כוללת את האפשרויות הבאות:

- **⏮** או **⏭**: מעבר לסרטון הבא/
הקודם.
- **||**: **השהיית וידאו**.
- פס גלילה עבור הזמן שעבר: גלילה
בסרטים.
- **בחירה חדשה**: בחירת תמונה אחרת
מהתקן המקור המחובר.
- **מסך מלא**: מעבר לתצוגת מסך מלא.

הצגת תמונות

NAVI 80 IntelliLink - הצגת תמונות

כדי לגשת לתפריט "תמונות" מדף הבית, גע
בתפריט, ואז **במולטימדיה** ולאחר מכן
בתמונות.

הערה

ההפעלה אפשרית רק כשהרכב נייח.

בחר את התקן המקור המחובר (כגון כרטיס
USB, SD) כדי לגשת לתמונות בודדות או
להציג מצגת שקופיות של כל התמונות
התואמות בהתקן.

התצוגה כוללת את האפשרויות הבאות:

- < או > (: מעבר לתמונה הקודמת/הבאה).
- **תמונות ממוזערות**: החלפה בין מסך
מלא לתצוגה מוקטנת.
- **בחירה חדשה**: בחירת תמונה אחרת
מהתקן המקור המחובר.
- **+** פתיחת תפריט מוקפץ; כדי לשנות
את התקן המקור או לגשת להגדרות
התמונות.
- בעת צפייה בתמונות/מצגת שקופיות
התפריט המוקפץ מאפשר גם לקבוע
את רמת הזום ולהציג את כל התמונות
כתמונות ממוזערות.

התקנים חיצוניים

- הצגת תמונות 67
- הפעלת סרטים 67
- שימוש ביישומי טלפון חכם 68

- ←: חזרה למסך הקודם.
 - +: פתיחת תפריט מוקפץ; כדי לשנות את התקן המקור או לגשת להגדרות הווידאו.
- במהלך הפעלת וידאו התפריט המוקפץ מאפשר לך גם לחזור לרשימת הסרטים.
- הגדרות וידאו - עיין בנושא "NAVI 80 IntelliLink" (הגדרות מערכת) 41 ↵.

שימוש ביישומי טלפון חכם

NAVI 80 IntelliLink - הקרנת טלפון

יישום הקרנת הטלפון Android Auto™ מציג יישומים נבחרים מהטלפון החכם שלך על מסך התצוגה, ומאפשר לתפעל אותם ישירות באמצעות אמצעי הבקרה של מערכת המידע והבידור.

ברר עם יצרן ההתקן אם תפקוד זה זמין עבור הטלפון שלך ואם היישום זמין במדינה שבה אתה גר.

הכנת הטלפון החכם

הורד את אפליקציית של Android Auto לטלפון החכם שלך מ-Google Play™.store

הפעלת הקרנת הטלפון

1. חבר את הטלפון החכם לשקע ה-USB 59 ↵.
 2. אשר את הבקשה במסך התצוגה.
 3. גע ב-A במסך התצוגה ואשר את סעיפי הסודיות. כמשתמש בפעם הראשונה, המתן לבקשות מערכת בהתקן הנייד שלך כדי להמשיך.
 4. גע שוב ב-A.
- כעת ניתן להשתמש בהקרנת הטלפון.

שימוש בהקרנת הטלפון

- גע ב-A במסך התצוגה כדי לגשת לתפריט Android Auto של הטלפון החכם המחובר.
- לחץ והחזק במצב לחוץ את 3/4 בגלגל ההגה או בבקרות בעמוד ההגה כדי לגשת לבקרות הקוליות.

הערה

בעת שימוש ביישומי הניווט והמזיקה באמצעות Android Auto, יוחלפו יישומים דומים המשולבים ב-NAVI 80 IntelliLink.

חזרה למסך מערכת המידע והבידור

לחץ על 4/5.

תפקוד מערכת הניווט

מיקום הרכב ותנועתו מאותרים על ידי מערכת הניווט באמצעות חיישנים.

המרחק שהרכב גמא נקבע על פי קריאת מד המהירות, ושינויי כיוון בפניות נקבעים על ידי חיישן ג'ירוסקופי. המיקום נקבע על פי לווייני מערכת האיכון הגלובלית (GPS).

באמצעות השוואה בין אותות החיישנים לבין המפות הדיגיטליות במערכת הניווט, ניתן לקבוע את מיקום הרכב באופן מדויק.

כשמתמשים ברכב בפעם הראשונה, או אחרי נסיעה במעבורת וכו', המערכת תבצע פעולת כיוול עצמי. לכן, במהלך הכיול המערכת לא תספק נתוני מיקום מדויקים עד שהרכב נסע ועבר מרחק מסוים.

לאחר הזנת כתובת היעד או נקודת העניין (תחנת הדלק הקרובה ביותר, המלון, וכו'), יחושב המסלול מהמיקום הנוכחי ועד ליעד שנבחר.

הנחיות מסלול ניתנות על-ידי הוראות קוליות ובאמצעות מסך התצוגה.

אזהרה

אזורים כגון כבישים חד-סטריים ואזורים המותרים להולכי רגל בלבד אינם מסומנים על מפת מערכת הניווט.

מידע כללי

אזהרה

מערכת הניווט נועדה לסייע לכישורי הניווט שלך ולא להחליף אותם. סע בזהירות ובתשומת הלב הראויות ואמץ גישה של זהירות ועמידה על המשמר. אם הוראה של מערכת הניווט מנוגדת לתקנות התעבורה, יש להתעלם ממנה - תקנות התעבורה תמיד עדיפות!

מערכת הניווט תנחה אותך באופן אמין אל היעד הנבחר שקבעת ללא צורך במפות דרכים מודפסות.

אם שירות **Traffic info (מידע תנועה)** זמין בארץ או באזור בו אתה נמצא, המערכת מתחשבת גם בתנאי התנועה הנוכחיים לצורך תכנון המסלול. המערכת מקבלת הודעות תנועה באזור הקליטה הנוכחי.

כדי לקבל את המידע העדכני ביותר, בזמן אמת, על מצב התנועה, הירשם לשירותי LIVE.

הערה

זמין רק עם NAVI 80 IntelliLink.

ניווט

מידע כללי	69
שימוש	71
הזנת יעד	83
הנחיה	88
סקירת סמלים	95

באזורים אלה, ייתכן שהמערכת תציג התראה שחובה לקבל אותה. לכן, שים לב במיוחד לכבישים חד-סטריים וכבישים אחרים או כניסות שאסור לנסוע ולהיכנס אליהם.

הערה

בהתאם למערכת המידע והבידור, ייתכן שיהיו הפרעות לקליטת הרדיו במהלך הנחיה קולית ולפני שינוי כיוון.

זיכרון USB נייד (NAVI 50 IntelliLink)

מערכת הניווט זקוקה לזיכרון USB נייד, לדוגמה לשם אחסון מפה דיגיטלית של הערים והדרכים במדינתך.

הערה

השתמש בהתקן זיכרון USB, המאוחתל ב-FAT32, עם קיבולת אחסון בין 4 GB לבין 32 GB.

לאחר נהיגה של 100 הקילומטרים הראשונים, ניתן לבדוק קיום עדכוני מפות דיגיטליות ללא תשלום בתוך תקופה של 90 יום.

הערה

כדי למנוע תקלות טכניות, השתמש רק בזיכרון USB נייד תואם לצורך תפעול ועדכון מערכת הניווט. אל תכניס את

זיכרון ה-USB הנייד להתקן אחר (כגון מצלמה דיגיטלית, טלפון נייד וכן הלאה) או לרכב אחר.

התקנת תוכנה

כדי לעדכן את המפות הדיגיטליות וליהנות משירותים בלעדיים להורדה, יש ליצור חשבון באתר האינטרנט opel.naviextras.com ולהתקין את התכנה בחינם.

יצירת חשבון

עליך ליצור את חשבון האינטרנט שלך באמצעות אתר האינטרנט opel.naviextras.com. בחר לדוגמה את האפשרות "הרשמה" בדף האינטרנט והזן את הפרטים המתאימים.

התקנת התכנה

התקן את התוכנה במחשב על-ידי הורדה מאתר האינטרנט opel.naviextras.com.

פעל בהתאם להנחיות שעל המסך כדי להתקין את התכנה ולהפעיל את האפליקציה המקוונת.

רישום מערכת הניווט

עליך לרשום את מערכת הניווט שלך בחשבון האינטרנט שלך.

הכנס זיכרון USB נייד ריק לשקע ה-USB של מערכת הניווט. גע ב- ובחר את **NAVI[®] / ניווט**, ואז באפשרויות ואז את **עדכון מפה**.

כדי להבטיח שכל התוכן יישמר בזיכרון מערכת הניווט בחר באפשרויות ואז **עדכון**. המתן להשלמת העדכון לפני שתנתק את זיכרון ה-USB הנייד.

אחרי כן, הכנס את זיכרון ה-USB הנייד לשקע ה-USB במחשב שלך בזמן שהוא מחובר לאינטרנט. כשהיישום המקוון נפתח וזיכרון ה-USB מזוהה, שם המערכת (או התוכנה) יוצג בחלון היישום. מערכת הניווט תירשם בפרופיל המשתמש שלך.

לאחר ההתקנה הראשונית זיכרון ה-USB הנייד יזוהה באופן אוטומטי על ידי מערכת הניווט ועל ידי היישום המקוון.

עדכון זיכרון ה-USB הנייד ומערכת הניווט
העדכונים מפורסמים באופן סדיר, כמו למשל עבור עדכוני מפות ומיקומי מצלמות בטיחות.

הערה

במדינות מסוימות החוק אוסר על הורדת נתוני המיקום של מצלמות התנועה, והפעלת אופציית ההתראה עלולה להיות סיבה להעמדה לדין.

עדכונים אלה זמינים רק דרך קטלוג היישום המקוון, שאליו ניתן לגשת דרך זיכרון ה-USB הנייד.

שימוש

זיכרון USB נייד

NAVI 50 IntelliLink

הכנסת זיכרון USB נייד

הפסק את פעולת מערכת הניווט והכנס את זיכרון ה-USB הנייד לחזית מערכת המידע והבידור. זיכרון ה-USB הנייד הוא שבייר; נהג בו בזהירות.

הסרת זיכרון USB נייד

הפסק את פעולת מערכת הניווט והוצא את זיכרון ה-USB הנייד מחזית מערכת המידע והבידור.

לחלופין, גע ב- ואחרי ב-NAVI / **ניווט**, **אפשרויות** ו**בעדכון מפה**. לאחר מכן בחר **אפשרויות** ואחרי כן את **עדכון כדי** להתקין את העדכונים במערכת הניווט. המתן להשלמת העדכון לפני ביצוע פעולה כלשהי אחרת או לפני שתנתק את זיכרון ה-USB הנייד.

כרטיס (NAVI 80 IntelliLink) SD

כרטיס זיכרון מסוג SD מסופק עם מערכת הניווט והוא מכיל, בין שאר הדברים, מפה דיגיטלית של הערים והכבישים בארץ. התייעץ עם מוסך מורשה כדי לרכוש כרטיס SD חדש עם מפה דיגיטלית מעודכנת.

הערה

כדי למנוע תקלות טכניות, השתמש רק בכרטיס SD תואם לצורך תפעול מערכת הניווט. אל תכניס את כרטיס SD להתקן אחר (כגון מצלמה דיגיטלית, טלפון נייד וכן הלאה) או לרכב אחר.

שימוש ביישום המקוון מאפשר:

- לעדכן את מערכת הניווט (מפות, מצלמות בטיחות וכו')
 - לעדכן לתוכן POI (נקודות עניין) פרימיום
 - להוסיף או למחוק נתונים
 - לבצע התאמה אישית של המערכת
- תפריטי היישום המקוון מנחים אותך כיצד לבצע פעולות אלה.

עדכון המערכת

כדי להפיק את המרב ממערכת הניווט, עדכן אותה לעתים קרובות.

הכנס את זיכרון ה-USB הנייד לשקע ה-USB של מערכת הניווט. מערכת הניווט תזהה עדכונים זמינים בזיכרון ה-USB הנייד, והמסך 'עדכון' יוצג באופן אוטומטי. בחר את **עדכון** כדי להתחיל בהתקנת העדכונים במערכת הניווט.

הערה

מערכת הניווט עלולה לעבור הפעלה מחדש באופן אוטומטי במהלך תהליך העדכון.

הערה

גע ב- כדי לחזור למסך הקודם.

כרטיס SD

NAVI 80 IntelliLink הכנסת כרטיס SD



נתק את מערכת המידע והבידור והכנס את כרטיס הזיכרון SD לחריץ שלו הממוקם על לוח המדים והמחוננים. כרטיס SD הוא עדין ושבריר; אל תכופף אותו.

ודא שכרטיס ה-SD מוכנס בצורה נכונה. הכיוון עשוי להשתנות לפי מיקום חריץ כרטיס ה-SD ברכב.

הסרת כרטיס SD

כדי להוציא את כרטיס SD ממערכת המידע והבידור, גע בדף הבית בתפריט ואז במערכת ולאחר מכן בהסר כרטיס SD;

עכשיו אפשר להוציא את כרטיס הזיכרון SD מהחריץ שלו הממוקם על לוח המדים והמחוננים.

כדי להסיר את כרטיס הזיכרון SD מהחריץ שלו, לחץ על הכרטיס ולאחר מכן הרפה ממנו. הכרטיס משתחרר מעט כדי לאפשר לשלוף אותו.

הערה

כדי למנוע תקלות טכניות, השתמש רק בכרטיס SD תואם לצורך תפעול ועדכון מערכת הניווט. אל תכניס את כרטיס SD להתקן אחר (כגון מצלמה דיגיטלית, טלפון נייד וכן הלאה) או לרכב אחר.

הפעלת מערכת הניווט

הדלקה (הפעלה)

מערכת הניווט מתחילה לפעול באופן אוטומטי כשמעבירים את מתג ההצתה למצב מחובר. במקרים אחרים, לחץ \odot .

כשמתג ההצתה במצב מופסק, ניתן להשתמש במערכת הניווט למשך עד 20 דקות. לחץ על \odot כדי להפעיל שוב את מערכת הניווט. המערכת תתנתק באופן אוטומטי עד 20 דקות לאחר הפעולה האחרונה של המשתמש.

הפסקת פעולה

כשמתג ההצתה מנותק, מערכת הניווט מתנתקת באופן אוטומטי כשפותחים את דלת הנהג.

כשמתג ההצתה במצב מופעל, לחץ על \odot כדי להפסיק את פעולת מערכת הניווט.

מעבר בין תפריטי מערכת הניווט לבין

תפריטי מערכת המידע והבידור

NAVI 50 IntelliLink

כשמערכת הניווט פועלת, גע ב- \updownarrow או גע נגיעה ארוכה ב- \leftarrow/\rightarrow כדי לחזור אל דף הבית של מערכת המידע והבידור.

NAVI 80 IntelliLink

כשמערכת הניווט פועלת, גע ב- \leftarrow (פעם אחת או יותר) כדי לחזור אל דף הבית של מערכת המידע והבידור.

מידע בתצוגה

NAVI 50 IntelliLink (סוג A) - מידע

בתצוגה

מסך תפריט

כדי לגשת למסך תפריט הניווט, גע ב- \updownarrow ואחריו ב- \odot ניווט.

מסך מפה

כדי לגשת אל מסך המפה ללא הנחיות מסלול, גע ב-ב-🏠 ולאחר מכן ב-📍 **מפה**. עיין בנושא (NAVI 50 IntelliLink) "עיין במפה" בפרק "הנחיה" ⇨ 88.

גע במקום כלשהו על המפה. הסמן מציין את המקום הנוכחי שנבחר. כדי לגלול בתוך המפה, גרור את הסמן לכיוון המבוקש.

כדי לגשת למסך המפה עם הנחיית מסלול, גע ב-ב-🏠 ואחריו ב-NAVI [®] והזן יעד. עיין בנושא (NAVI 50 IntelliLink) "הזנת יעד" ⇨ 83.

מסך המפה (עם או ללא הנחיית מסלול) כולל את אמצעי הבקרה והמידע הבאים:

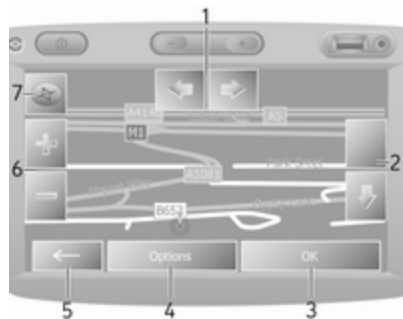

1. ⇨⇩: סיבוב המפה שמאלה/ימינה
2. ⇧⇩: נקודת מבט (מבט גבוה/נמוך)

- מצא במפה
- קואורדינטה

מסלול

עיין בנושא (NAVI 50 IntelliLink) "מידע על המסלול" ו"עריכת תוכנית מסלול" בפרק "הנחיה" ⇨ 88.

- יצירת מסלול/עריכת מסלול
- הימנעויות
- סקירה
- בטל מסלול
- מסלולים חלופיים
- תוכנית מסלול
- אפשרויות

עיין בנושא (NAVI 50 IntelliLink) "הגדרת מערכת הניווט" להלן.

- אזהרות
- הגדרות מסלול
- הגדרות מפה
- הגדרות קול
- תבנית קואורדינטות
- GPS
- עדכון מפה



מסך תפריט הניווט כולל את התפריטים ותפריטי המשנה הבאים:

- יעד
- עיין בנושא (NAVI 50 IntelliLink) "הזנת יעד" ⇨ 83.
- כתובת
- נקודות עניין
- היסטוריה
- מועדפים

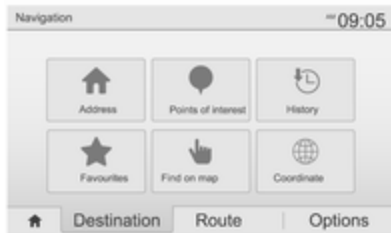

מסך תפריט הניווט כולל את התפריטים ותפריטי המשנה הבאים:

יעד

עיין בנושא (NAVI 50 IntelliLink) "הזנת יעד" 83.

- כתובת
- נקודות עניין
- היסטוריה
- מועדפים

- 13. A: המיקום הנוכחי
- 14. המסלול המחושב ופניות
- 15. דף בית
- 16. הפעלה/הפסקה של ההנחיה הקולית
- 17. הגבלת מהירות

תצוגת צמתים

במהלך הנחיית מסלול, לפני כל פנייה יוצג תקריב של הצומת באופן אוטומטי. לאחר שעברת את הצומת התצוגה תחזור באופן אוטומטי למצב הרגיל.

תצוגת כבישים מהירים

במהלך הנחיית מסלול, לפני כל מחלף בכביש מהיר תוצג תצוגה תלת-ממדית של המחלף באופן אוטומטי. לאחר שעברת את המחלף התצוגה תחזור באופן אוטומטי למצב הרגיל.

הערה

עבור צמתים מסוימים בכבישים מהירים ייתכן שיוצג רק חץ פנייה קטן על המפה.

NAVI 50 IntelliLink (סוג B) - מידע בתצוגה

מסך תפריט

כדי לגשת למסך תפריט הניווט, גע ב-**ה** לאחריו ב-**ניווט**.

- 3. **אישור** (עם מונה ספירה לאחור): אישור פעולות
- 4. תפריט **אפשרויות**
- 5. חזרה למסך הקודם
- 6. **+/-**: שינוי קנה מידה (זום הגדלה/הקטנה)
- 7. מצפן (גע כדי להחליף בין מצבי המפה דו-ממד/תלת-ממד)

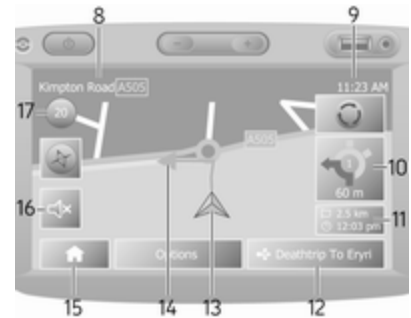

- 8. שם הדרך הראשית הקרובה או מידע שילוט, אם יש
- 9. שעה נוכחית
- 10. כיוון ומרחק עד לשינוי הכיוון הבא
- 11. מידע נסיעה, כמו למשל זמן הגעה משוער, מרחק שנותר עד היעד
- 12. מידע מערכת שמע

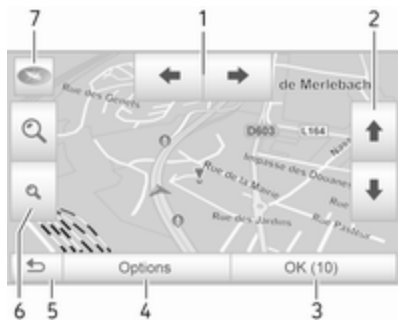

1. \leftarrow/\rightarrow : סיבוב המפה שמאלה/ימינה
2. \uparrow/\downarrow : נקודת מבט (מבט גבוה/נמוך)
3. **אישור** (עם מונה ספירה לאחור): אישור פעולות
4. תפריט **אפשרויות** (להגדרות מסלול ומפה)
5. \rightarrow : חזרה למסך הקודם
6. \mathcal{Q}/\mathcal{Q} : שינוי קנה מידה (זום הגדלה/הקטנה)
7. \mathcal{C} : מצפן (גע כדי להחליף בין מצבי מפה '2D', '3D' ו-'2D צפון')

מסך מפה

כדי לגשת למסך המפה ללא הנחיית מסלול, גע ב- \mathcal{H} ואחריו ב- \mathcal{M} **מפה** במסך התצוגה (אם זמין). עיין בנושא "עיון במפה" בפרק "הנחיה" \hookleftarrow 88.

גע במקום כלשהו על המפה. הסמן מציין את המקום הנוכחי. כדי לגלול בתוך המפה, גרור את המפה לכיוון המבוקש. כדי להחזיר את הסמן למיקום הנוכחי של הרכב בכל עת, גע ב- \blacktriangle .

כדי לגשת למסך המפה עם הנחיית מסלול, גע ב- \mathcal{H} ואחריו ב- \mathcal{N} **ניווט** והזן יעד. עיין בנושא (NAVI 50 IntelliLink) "הזנת יעד" \hookleftarrow 83.

גע במקום כלשהו על המפה. הסמן מציין את המקום הנוכחי. כדי לגלול בתוך המפה, גרור את המפה לכיוון המבוקש.

מסך המפה (עם או ללא הנחיית מסלול) כולל את אמצעי הבקרה והמידע הבאים:

- מצא במפה
- קואורדינטה

מסלול

עיין בנושא (NAVI 50 IntelliLink) "מידע על המסלול" ו"עריכת תוכנית מסלול" בפרק "הנחיה" \hookleftarrow 88.

יצירת מסלול/עריכת מסלול

- הימנעויות
- סקירה

בטל מסלול

- מסלולים חלופיים
- מסלול

אפשרויות

עיין בנושא (NAVI 50 IntelliLink) "הגדרת מערכת הניווט" להלן.

- אזהרות
- הגדרות מסלול
- הגדרות מפה
- הגדרות קול
- תבנית קואורדינטות
- GPS
- עדכון מפה
- תנועה

תצוגת כבישים מהירים

במהלך הנחיית מסלול, לפני כל מחלף בכביש מהיר תוצג תצוגה תלת-ממדית של המחלף באופן אוטומטי. לאחר שעברת את המחלף התצוגה תחזור באופן אוטומטי למצב הרגיל.

הערה

עבור צמתים מסוימים בכבישים מהירים ייתכן שיוצג רק חץ פנייה קטן על המפה.

NAVI 80 IntelliLink - מידע בתצוגה מסך תפריט

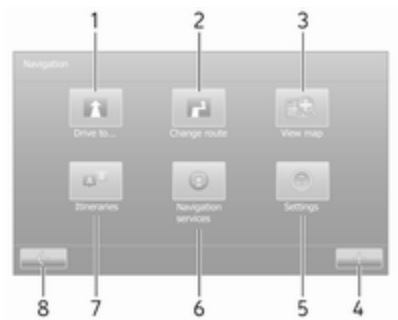

על דף הבית, גע בתפריט ואחריו בניווט כדי להגיע אל תפריט הניווט.

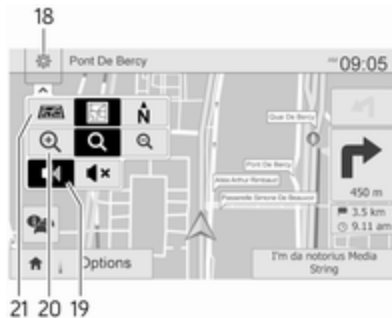

- 18. ☉: תפריט קופץ של הגדרות (ראה פריטים להלן)
- 19. 🔊/🔇: הפעלה/הפסקה של ההנחיה הקולית
- 20. 📍/📍/📍: שינוי קנה מידה (זום הגדלה/הקטנה)
- 21. N: מעבר בין המצבים '2D', '3D' ו-'2D צפון'

תצוגת צמתים

במהלך הנחיית מסלול, לפני כל פנייה יוצג תקריב של הצומת באופן אוטומטי. לאחר שעברת את הצומת התצוגה תחזור באופן אוטומטי למצב הרגיל.

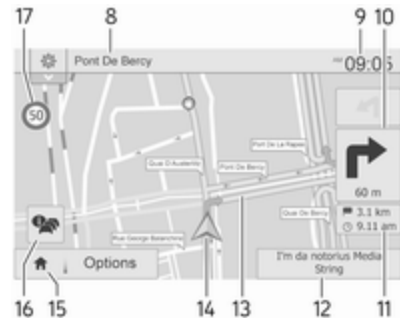

- 8. שם הדרך הראשית הקרובה או מידע שילוט, אם יש
- 9. שעה נוכחית
- 10. כיוון ומרחק עד לשינוי הכיוון הבא
- 11. מידע נסיעה, כמו למשל זמן הגעה משוער, מרחק שנותר עד היעד
- 12. מידע מערכת שמע (גע כדי לגשת למקור השמע)
- 13. המסלול המחושב ופניות
- 14. A: המיקום הנוכחי
- 15. דף בית
- 16. 📶: מידע תנועה (TMC - ערוץ הודעות תנועה)
- 17. הגבלת מהירות

6. שירותי ניווט

עיין בנושא (NAVI 80 IntelliLink)
"שירותי LIVE" להלן.

- תנועה
- מצלמות מהירות
- חיפוש מקומי/מיקומי TomTom
- My TomTom LIVE
- מזג אוויר

7. תוכנית מסלול

עיין בנושא (NAVI 80 IntelliLink)
"עריכת תכנית מסלול" בפרק "הנחיה"
88 ↵

8. ←: חזרה למסך הקודם

מסך מפה

כדי לגשת למסך המפה ללא ניווט, גע
בתפריט במסך הבית, ואז בניווט ולאחר
מכן בהצג מפה.

גע במקום כלשהו על המפה. הסמן מציין
את המקום הנוכחי שנבחר. כדי לגלול בתוך
המפה, גרור את הסמן לכיוון המבוקש.

כדי לגשת למסך המפה עם ניווט, במסך
הבית גע בתפריט ולאחר מכן בניווט והזן
יעד. עיין בנושא (NAVI 80 IntelliLink)
"הזנת יעד" 83 ↵.

מסך המפה (עם או ללא הנחיית מסלול)
כולל את אמצעי הבקרה והמידע הבאים:

3. הצג מפה

עיין בנושא (NAVI 80 IntelliLink)
"עיון במפה" בפרק "הנחיה" 88 ↵.

- השתמש במיקום זה כדי...
- חיפוש
- שנה את פרטי המפה
- הוסף למקומות שמורים

4. †: תפריט מוקפץ

5. הגדרות

עיין בנושא (NAVI 80 IntelliLink)
"הגדרת מערכת הניווט" להלן.

- הפסקת הנחיה קולית
- חישוב מסלול
- הצגת נקודת עניין במפה
- ניהול נקודות עניין
- קול
- הגדרות מיקום הבית
- ניהול מקומות שמורים
- החלפת מפה
- שינוי צבעי המפה
- סמל הרכב
- הגדרות מתקדמות

מסך תפריט הניווט כולל את התפריטים,
תפריטי המשנה ואמצעי הבקרה הבאים:

1. סע אל...

עיין בנושא (NAVI 80 IntelliLink)
"הזנת יעד" 83 ↵.

- בית
- מקומות שמורים
- כתובת
- יעדים אחרונים
- חיפוש מקומי/מיקומי TomTom
- נקודת עניין
- נקודה במפה
- קו רוחב קו אורך

2. שינוי מסלול

עיין בנושא (NAVI 80 IntelliLink)
"עריכת תכנית מסלול" בפרק "הנחיה"
88 ↵.

- חשב חלופה
- בטל מסלול
- סע דרך
- הימנע ממחסומי דרכים
- הימנע מחלק מסוים במסלול
- מזער עיכובים

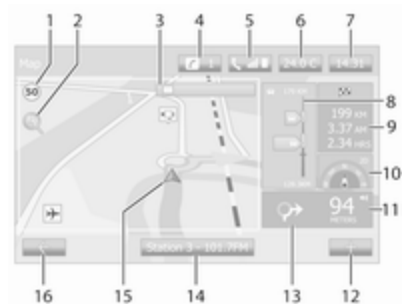

1. הגבלת מהירות (מודגש באדום ומהבהב במקרה של חריגת מהירות)
2. ρ: שינוי קנה מידה (זום הגדלה/ הקטנה)
3. שם הדרך הראשית הקרובה או מידע שילוט, אם ישם
4. z: הודעות מערכת (אם קיים)
5. ☎: מידע על הטלפון
6. טמפרטורת הסיביבה
7. שעון
8. שירותי Live: מידע תנועה (אם ישם) למשל אירועים במסלול הנסיעה, מחוון קליטה, מפת התנועה, מיקומי מצלמות אכיפת מהירות (אם המידע זמין) ותנאי מזג האוויר באזור היעד.

9. מידע על הנסיעה, כגון זמן הגעה משוער, מרחק כולל נותר, מצב הנסיעה (דגל/ירוק/דגל אדום) פרטי מסלול
 10. מצפן (גע כדי להחליף בין מצבי המפה (2D/3D)
 11. שינוי עוצמת הקול של הנחיות הניווט
 12. +: תפריט מוקפץ
 13. כיוון ומרחק עד לשינוי הכיוון הבא
 14. מידע מערכת שמע
 15. A: מיקום נוכחי (סמן)
 16. ←: חזרה למסך הקודם
- תמונות נתיב**
- במהלך הנחיית מסלול, לפני כל החלפת כביש חשובה תוצג באופן אוטומטי תצוגה תלת-ממדית של ההצטלבות (עם חץ פנייה ותמרוזים). לאחר שעברת את המחלף התצוגה תחזור באופן אוטומטי למצב הרגיל.
- כדי להחליף בין תצוגות המסלול השונות, עיין בנושא (NAVI 80 IntelliLink) "הגדרות מתקדמות" ב"הגדרת מערכת הניווט" להלן.

- זום אוטומטי**
- במהלך הנחיית מסלול, לפני כל פנייה יוצג תקריב של הצומת באופן אוטומטי. לאחר שעברת את המחלף התצוגה תחזור באופן אוטומטי למצב הרגיל.
- כדי להפסיק את פעולת הזום האוטומטי, עיין בנושא (NAVI 80 IntelliLink) "הגדרות מתקדמות" ב"הגדרת מערכת הניווט" להלן.
- הפעלת לוחות מקשים בתצוגה**
- NAVI 50 IntelliLink - הפעלת לוחות מקשים בתצוגה**
- כדי לעבור בין תווים ולהזין תווים בלוח מקשי הספרות ובמקלדת האותיות, בחר את התו המתאים בנגיעה בצג.
- בחר **אפשרויות** כדי לשנות את סוג המקלדת (כגון QWERTY, ABC).
 - בחר **u** כדי לעבור למספרים וסמלים.
 - לחץ על סמל התפריט הנפתח כדי להציג רשימה של תוצאות עבור הפעולה הנוכחית (כגון הזנת יעד).

מצלמות מהירות ומקומות מועדים לתאונות דרכים.

הפסק את פעולת התפקוד דרך תפריט מצלמות מהירות בשירות LIVE, במקרה הצורך.

דיווח על מיקום מצלמות מהירות, קבועות או ניידות.

הערה

במדינות מסוימות החוק אוסר על הורדת נתוני המיקום של מצלמות התנועה, והפעלת אופציית ההתראה עלולה להיות סיבה להעמדה לדין.

• חיפוש מקומי/מיקומי TomTom

שירות זה מאפשר לך להשתמש במילת מפתח כדי למצוא במהירות כל נקודת עניין (POI) ולקבוע אותה כיעד.

• My TomTom LIVE

מציג את תאריך התפוגה של השירותים שאליהם אתה מנוי.

• מזג אוויר

שירות תחזית מזג האוויר מספק תחזיות מזג אוויר לעד חמישה ימים בהתאם למיקום הנוכחי וליעד הנסיעה שנבחר על-ידך.

שירותי Live

LIVE - NAVI 80 IntelliLink שירותי

בנוסף לשירותי הניווט (כגון מידע על מצב התנועה, מצלמות מהירות קבועות), תוכל להירשם לשירותי LIVE כדי להוסיף מאפיינים נוספים.

שירותי LIVE (שירותים חיים) כולל מידע עדכני על מצב התנועה עם "HD Traffic™", עדכונים ומיקום של מכמונות מהירות ומצלמות מהירות קבועות, חיפוש מקומי, תחזית מזג אוויר ומצב מינוי "My TomTom LIVE".

הערה

שירותי LIVE אינם זמינים בכל המדינות.

מדף הבית, גע בתפריט, אז בניווט ולאחר מכן בשירותי ניווט.

התפריטים הבאים יוצגו:

• Traffic/HD Traffic

בחר כדי לקבל מידע עדכני בזמן אמת על מצב התנועה.

הערה

השירות HD Traffic ייקרא Traffic אם המינוי לא הופעל.

• מצלמות מהירות

מציג התראות ואת המיקום של מכמונות המהירות בזמן אמת, מיקום

• אפשר לתקן רשומות בזמן הקלדתן באמצעות מקש  בלוח המקשים.

• גע ב- ← כדי להפסיק את השימוש בלוח המקשים ולחזור אל המסך הקודם.

הערה

כאשר מזינים רשומה, אותיות וספרות מסוימות לא יהיה זמינות לבחירה (באפור) - בהתאם למידע המאוחסן במערכת הניווט.

למידע נוסף, ראה נושא "פעולת מסך מגע" [37](#).

NAVI 80 IntelliLink - הפעלת לוחות

מקשים בתצוגה

כדי לעבור בין תווים ולהזין תווים בלוח מקשי הספרות ובמקלדת האותיות, בחר את התו המתאים בנגיעה בצג.

• אפשר לתקן רשומות בזמן הקלדתן באמצעות מקש  בלוח המקשים.

• גע ב- ← כדי להפסיק את השימוש בלוח המקשים ולחזור אל המסך הקודם.

למידע נוסף, ראה נושא "פעולת מסך מגע" [37](#).

הגדרת מערכת הניווט

NAVI 50 IntelliLink - הגדרת מערכת

הניווט

גע ב- ואחריי ב- / **NAVI** / **ניווט** ואחרי כן **אפשרויות**. מסך התפריט מאפשר לך לבדוק ולעדכן את הגדרות המפה והניווט הבאות:

- **אזהרות**
- **הגדרות מסלול**
- **הגדרות מפה**
- **הגדרות קול**
- **תבנית קואורדינטות**
- **GPS**
- **עדכון מפה**
- **תנועה** (בהתאם לגרסה)

אזהרות

בחר את **אזהרות** כדי לגשת להגדרות הבאות (העבר למצב מופסק אם אין צורך):

- **אזהרה בחריגת מהירות** (מצב מופעל/מופסק)
- **הגבלת מהירות גלויה תמיד** (מצב מופעל/מופסק)

- **אזהרות סף התראה** (מצב מופעל/מופסק)
 - **מרחק אזהרה מקדימה** (0 מ' / 200 מ' / 500 מ')
- הזמינות תלויה בגרסה.

אזהרה בחריגת מהירות: המפה הדיגיטלית מכילה הגבלות מהירות לדרכים מסוימות. המערכת תפיק התראות קוליות ו/או חזותיות כאשר הרכב חורג מהמהירות המותרת.

הגבלת מהירות גלויה תמיד: הגבלת המהירות בדרכים מסוימות תוצג תמיד על הצג.

אזהרות סף התראה: כשהרכב עובר נקודת התראה (קבועה או זמנית) - כמו למשל בזמן כניסה לאזור מסוכן של דרך המחייב משנה זהירות, או כשמתקרבים למיקום של מצלמת מהירות (בהתאם למדינה) - ניתנות התראות חזותיות וקוליות.

מרחק אזהרה מקדימה: בחר את המרחק בו יש להציג התראות של אזהרות של נקודות התראה.

הערה

ייתכן שהאזהרות לא יהיו זמינות בדרכים ובאזורים מסוימים.

הגדרות מסלול

בחר **הגדרות מסלול** כדי לעדכן את ההגדרות הבאות של חישוב המסלול:

- **שיטת חישוב מסלול** (מהיר/קצר/חסכוני)
- **כבישים מהירים** (מצב מופעל/מופסק)
- **חיוב תקופתי** (מצב מופעל/מופסק)
- **חיוב לפי שימוש** (מצב מופעל/מופסק)
- **מעבורות** (מצב מופעל/מופסק)
- **נסיעה משותפת/רכב מרובה נוסעים** (מצב מופעל/מופסק)
- **דרכים לא סלולות** (מצב מופעל/מופסק)
- **הרשאות נדרשות** (מצב מופסק/מצב מופעל) (בהתאם לגרסה)

במקרה הצורך גע **באפשרויות** ואז **באפס** **לברירת מחדל** כדי לאפס כל אחת מאפשרויות אלה בחזרה להגדרות המפעל.

לחלופין, כאשר המפה מוצגת (אין הנחיית מסלול פעילה) ניתן לגשת אל תפריט **הגדרות מסלול** בנגיעה **באפשרויות**.

עיין בנושא (NAVI 50 IntelliLink) "מידע על הצג", "מסך המפה", לעיל, לקבלת מידע נוסף.

מצב תצוגה: בחר את **מצב תצוגה** כדי לשנות את ברירת המחדל של מצב המפה בין תצוגת 2D מעלה-מטה, תצוגת פרספקטיבה 3D ותצוגת 2D כאשר הצפון מוצג תמיד למעלה.

לחלופין, גע במצפן במפה כדי לעבור בין מצבי התצוגה של המפה.

נקודות מבט: בחר **נקודת מבט** כדי להגביה או להנמיך את תצוגת המפה.

לחלופין, כאשר המפה מוצגת (אין הנחיית מסלול פעילה), גע ב- \updownarrow כדי להגביה או להנמיך את תצוגת המפה. הם מוצגים באפור לאחר הגעה למיקום המרבי.

תצוגת כבישים מהירים: בחר **תצוגת כבישים מהירים** כדי להעביר למצב מופעל/מופסק את תצוגת המחלפים בהנחיית המסלול.

עייין בנושא (NAVI 50 IntelliLink) "מידע על הצג", "מסך המפה", לעיל, לקבלת מידע נוסף.

סמני נקודות עניין: בחר ► לצד **סמני נקודות עניין** כדי להציג רשימה של סוגי נקודות עניין (POI).

השתמש במסך זה כדי להעביר למצב מופעל/מופסק (להציג או להסתיר במפה) סמנים של סוגי נקודות עניין מסוימים, כגון מקומות לינה, נמל תעופה, בית קפה או בר.

מעבורות: הכללה או ביטול הכלל של מעבורות, ספינות או רכבות.

נסיעה משותפת/רכבים מרובי נוסעים: הכללה או ביטול הכללה של מסלולים לרכבים מרובי נוסעים.

דרכים לא סלולות: הכללה או ביטול הכלל של דרכים לא סלולות, כגון דרכי עפר, דרכי חץ.

הגדרות מפה

בחר את **הגדרות מפה** כדי לגשת אל הבאים:

- **מצב תצוגה** (2D/2D/3D צפון) הזמינות של '2D צפון' תלויה בגרסה.
- **נקודת מבט** (נמוכה/רגילה/גבוהה)
- **תצוגת כבישים מהירים** (מצב מופעל/מופסק)
- **סמני נקודות עניין**

לחלופין, כאשר המפה מוצגת (אין הנחיית מסלול פעילה) ניתן לגשת אל תפריט **הגדרות מפה** בנגיעה באפשרויות.

עייין בנושא (NAVI 50 IntelliLink) "מידע על הצג", "מסך המפה", לעיל, לקבלת מידע נוסף.

שיטת חישוב מסלול: בחר **מהיר** כדי לבחור את המסלול המהיר ביותר ליעד שהזנת. שיטה זו לוקחת בחשבון שהרכב נוסע במהירות המרבית המותרת או קרוב למהירות זו.

בחר **קצר** כדי לבחור את המסלול הקצר ביותר ולקצר את המרחק הכולל לנסיעה עד ליעד שהזנת.

בחר **חסכוני** כדי לבחור בפשרה בין המסלול המהיר למסלול הקצר ביותר. המסלול שהמערכת מספקת עשוי להיות קצר יותר מהמסלול המהיר, אולם לא אטי באופן משמעותי.

כבישים מהירים: הכללה או ביטול הכללה של כבישים מהירים בתוכנית המסלול.

בטל הכלל לדוגמה בעת גרירת רכב או כאשר אסורה הנסיעה בכבישים מהירים.

הערה

פעל לפי הוראות החוק והתקנות התקפות בארץ בה אתה נוהג.

חיוב תקופתי: הכללה או ביטול הכללה של דרכים הדורשות רכישה של מינוי לתקופות מסוימות.

חיוב לפי שימוש: הכללה או ביטול הכלל של דרכים שבהן יש לשלם אגרה חד פעמית על השימוש בדרך.

בחר סוג נקודות עניין כדי לפתוח רשימה של קטגוריות משנה ולהעביר למצב מופעל/ מופסק (להציג או להסתיר) קטגוריות משנה מסוימות.

הערה

נקודות עניין ייראו על המפה רק ברמת הזום המתאימה.

הגדרות קול

בחר **הגדרות קול** כדי לשנות את השפה של ההנחיה הקולית.

גלול ברשימת השפות בנגיעה ב-▲/▼, בחר שפה וגע ב**אישור** כדי לאשר את הבחירה.

תבנית קואורדינטות

בחר **תבנית קואורדינטות** כדי לשנות את תבנית ההזנה של הקואורדינטות לאחת מהאפשרויות הבאות:

- DD.DDDDD
- DD MM.MMM
- DD MM SS.S

GPS

בחר **GPS** כדי להציג מידע GPS, לדוגמה לוויינים זמינים, המיקום שלהם ועצמת האות.

עדכון מפה

בחר **עדכון מפה** כדי להציג את תוכן המפה הדיגיטלי הבא ומידע העדכון האחרון:

- **נקודות התראה**
- **תצוגת צמתים**
- **מפות**
- **מקומות**
- **שירות תנועה**
- **נקודות כתובת**

ניתן לעדכן תוכן ספציפי או את כל תוכן המפה. בחר ראשית אחת מהאפשרויות או גע ב**אפשרויות** ואז ב**עדכון**. המתן להשלמת העדכון.

עיין בנושא "זיכרון USB נייד" (NAVI 50 IntelliLink), "עדכון זיכרון USB נייד ומערכת הניווט" בפרק "מידע כללי" 69.

תנועה

בחר **תנועה** כדי לשנות את הגדרות מידע התנועה הבאות:

- **מידע תנועה** (מצב מופעל/מצב מופסק)
- **מעקף**
- **סוגי אירועים**

מידע תנועה: מוצגות אזהרות על אירועים המתרחשים לאורך המסלול.

מעקף: חסוך זמן באמצעות מסלול חלופי כאשר מתרחש פקק תנועה או אירוע אחר לאורך המסלול הנוכחי. בחר 'מצב מופעל'/'מצב מופסק' לצד 'האם לאשר מסלול מוצע?' לפי הצורך.

במידת הצורך, עדכן את ערך הזמן של האפשרות "הצע מעקף אם המסלול המחושב חוסך יותר מ:" (לדוגמה חמש דקות) בנגיעה ב-▶/◀.

סוגי אירועים: בחר את סוגי האירועים שיוצגו במהלך הנחיית מסלול, לדוגמה כל האירועים, אירועי זרימת תנועה, כבישים סגורים וחסיומות, תאונות.

NAVI 80 IntelliLink - הגדרת מערכת הניווט

כדי לגשת לתפריט הגדרות ניווט מדף הבית, גע ב**תפריט**, אז ב**ניווט** ולאחר מכן ב**הגדרות**. תפריטי המשנה הבאים של ההגדרות יוצגו:

- **הפסקת הנחיה קולית:** העברת ההנחיה הקולית למצב מופעל/מופסק במהלך הניווט.
- **חישוב מסלול:** הגדרות לסוג הכביש, כבישי אגרה, מעבורות, תקציר מסלול, נתיבי תחבורה ציבורית ושיתופית ודרכים לא סלולות.

- **פּרטי מפה:**
הצגה/הסתרה של המידע המוצג על המפה, כגון מספר הבית לפני שם הרחוב, שמות רחובות/שם הרחוב הנוכחי, שם הרחוב לאחר הרחוב הנוכחי.
- **תפקוד המפה:**
שינוי אופן הפעולה של המפה לפי האפשרויות הבאות:

הצגת תמונות מסלול (לדוגמה במחלפים), סיבוב המפה לפי כיוון הרכב (מצב דו-ממד בלבד), מעבר אוטומטי למצב תלת-ממד במהלך הנחיה, זום אוטומטי (מצב דו-ממד, מצב תלת-ממד).

- **מקור התנועה:**
בחירת מקור מידע על מצב התנועה מבין רשימת המקורות הזמינים.

הזנת יעד

NAVI 50 IntelliLink - הזנת יעד

- **בחר יעד**
גע ב- 🏠 ואחריו ב- NAVI / 📍 ניווט ואחרי כן יעד.

- **ניהול מקומות שמורים:**
מחיקה או שינוי שם של כתובות של יעדים שמורים.
כדי לשנות שם, בחר כתובת מהרשימה המוצגת, בחר **שנה שם** ואז הן שם חדש. גע ב**סיום** כדי לאשר.
כדי למחוק כתובת שנבחרה, גע ב**מחק** ואשר כשתתבקש.
- **החלפת מפה:**
אם מותקנת יותר ממפה אחת על כרטיס ה-SD, השתמש באפשרות זה כדי להחליף בין המפות השמורות. בחר "שנה מפה", ואז בחר את המפה המבוקשת מבין המפות הזמינות.
- **שינוי צבעי המפה:**
שינוי צבעי יום ולילה במפת הניווט עבור צבעים חדשים שהורדו: בחר צבע חדש, בחר תבנית צבע נוספת ואז בחר את הצבע המבוקש מבין האפשרויות הזמינות.
- **סמל הרכב:**
שינוי סמל הרכב המשמש במפת הניווט התלת-ממדית.
- **אפשרויות מתקדמות:**
בחירה מהאפשרויות המתקדמות הבאות:

בחירת אופן חישוב המסלול; מומלץ לבחור "מהיר ביותר". המסלול החסכוני מיועד לחסוך בדלק.

קעת העבר את "iQ routes™" למצב מופעל/מופסק כנדרש. iQ routes™ מאפשר חישוב של מסלולים בהתאם לעומסי התנועה הממוצעים ביום ובשעה מסוימים, וכן לחשב את המסלול הטוב ביותר למהירויות התנועה הנוכחיות.

- **הצגת נקודת עניין במפה:**
הצגה או הסתרה של סמני נקודות עניין במפה.
- **ניהול נקודות עניין:**
הוספה, שינוי או מחיקה של נקודות עניין או קטגוריות של נקודות עניין.
- **קול (בהתאם לגרסה):**
בחירת קול מסוננת או קול גבר או אישה (לצורך ההנחיות הקוליות) מהרשימה הזמינה.
- קולות אנושיים מספקים הנחיות מפושטות יותר, והן אינן זמינות כאשר משתמשים בתפקוד של זיהוי הקול ⁹⁶.
- **הגדרות מיקום הבית:**
שינוי כתובת הבית או הכתובת שבשימוש התכוף ביותר.

אפשרויות התפריט הבאות משמשות להזנת יעד:

- **כתובת**
הזנת כתובת יעד באמצעות המקלדת.
 - **נקודות עניין**
בחירת נקודות עניין (POI) כגון תחנת דלק, מסעדה, חניון.
 - **היסטוריה**
בחירה מרשימה של יעדים קודמים.
 - **מועדפים**
בחירה מרשימה של יעדים מועדפים שמורים.
 - **מצא במפה**
בחר יעד באמצעות המפה הדיגיטלית.
 - **קואורדינטה**
הזנת קואורדינטות של היעד.
- לאחר הזנת היעד, המתן לסיום ספירה לאחר של עשר שניות או גע באישור כדי להתחיל מיד בהנחיית המסלול.
- הזן כתובת**
בחר את **כתובת** והזן חלק מהכתובת או את כולה, לדוגמה:
- **מדינה**
 - **עיר או מיקוד**
 - **רחוב**

- **מספר**
- **רחוב חוצה**

הערה
ניתן להזין כתובת מלאה רק אם מערכת הניווט מזהה אותה.

כאשר אתה מזין כתובת בפעם הראשונה גע **במדינה**, ואז השתמש במקלדת כדי להקליד את שם המדינה המבוקשת. לחלופין, לחץ על סמל התפריט הנפתח  ובחר מרשימת המדינות בתפריט.

הערה
כאשר מזינים כתובת, אותיות וספרות מסוימות לא יהיה זמינות לבחירה (באפור) - בהתאם לכתובת שמערכת הניווט מזהה.

המשך באותו האופן כדי להזין פרטים עבור **עיר או מיקוד**, **רחוב**, **מספר** ו**רחוב חוצה**.

הערה
כשמזינים **מיקוד**, יש להוסיף רווח אחרי החלק הראשון של המיקוד.

הכתובת תישמר באופן אוטומטי בזיכרון, כך שתוכל לבחור אותה שוב בעתיד.

לקבלת מידע על תפעול המקלדת, עיין בנושא (NAVI 50 IntelliLink) "הפעלת לוחות מקשים בתצוגה" בפרק "שימוש"  71.

הערה
מספר ו**רחוב חוצה** זמינים רק לאחר הזנת רחוב.

בהזנת רחוב אין צורך לציין את סוג הדרך (כביש, שדרה וכן הלאה).

בחירת נקודות עניין (POI)
ניתן לבחור נקודות עניין כיעד באמצעות אפשרויות החיפוש הבאות:

- רשימת נקודות עניין שמורות
- קטגוריות של נקודות עניין
- חיפוש מהיר של נקודות עניין במפה

רשימת נקודות עניין שמורות
בחר את **נקודות עניין** כדי לבחור מרשימת קטגוריות של מועדפים תדירים (לדוגמה, תחנות דלק, חניונים, מסעדות).

קטגוריות של נקודות עניין
בחר את **נקודות עניין** ואחרי כן את **חיפוש מותאם** כדי לבחור מרשימת קטגוריות וקטגוריות משנה.

החיפוש אחר נקודות עניין משתנה בהתאם למצב הנוכחי:

- אם הנחיית המסלול פעילה, המערכת תחפש את נקודות העניין **תחנת דלק** ו**מסעדה** לאורך המסלול, ואילו את נקודות העניין **חניה** היא תחפש סביב יעד הנסיעה.

כדי למיין את הרשימה, גע באפשרויות, והאפשרויות הבאות יוצגו:

- מיין לפי שם
- מיין לפי מרחק
- מחק הכל

לחלופין, גע בחיפוש, והשתמש במקלדת כדי לחפש יעד לפי שמו.

בחירה מרשימת המועדפים

בחר מועדפים כדי לגשת לרשימה של יעדים מועדפים שמורים.

לאחר הצגת רשימת המועדפים ניתן למיין אותה או להציג אותה על המפה. גע באפשרויות כדי להציג את האפשרויות הבאות:

- מיין לפי שם
- מיין לפי מרחק
- הצג הכל במפה
- מחק הכל

לחלופין, גע בחיפוש, והשתמש במקלדת כדי לחפש מועדף לפי שמו.

בחירת יעד באמצעות המפה

בחר את מצא במפה כדי להתחיל בחיפוש יעד על-ידי גלילה במפה.

גע במקום כלשהו על המפה. הסמן מציין את המקום הנוכחי שנבחר. כדי לגלול בתוך המפה, גרור את הסמן לכיוון המבוקש.

לאחר הצגת רשימת נקודות העניין ניתן למיין אותה או להציג אותה על המפה. גע באפשרויות כדי להציג את האפשרויות הבאות:

- מיין לפי שם
- מיין לפי מרחק
- מיין לפי עיקוף (אם הנחיית מסלול פעילה)
- הצג הכל במפה

חיפוש מהיר של נקודות עניין

גע במקום כלשהו על המפה. הסמן מציין את המקום הנוכחי שנבחר. כדי לגלול בתוך המפה, גרור את הסמן לכיוון המבוקש.

גע באפשרויות ולאחר מכן בנקודות עניין סביב הסמן כדי להציג את שמות נקודות העניין והמרחק שלהן מהמיקום שנבחר על המפה.

לחלופין, גע בחיפוש, והשתמש במקלדת כדי לחפש יעד לפי שמו.

בחירה מרשימת יעדים קודמים

בחר היסטוריה כדי לגשת לרשימה של יעדים שהוזנו בעבר.

- אם הנחיית המסלול אינה פעילה כרגע, המערכת תחפש את נקודות העניין סביב המיקום הנוכחי.
- אם המיקום הנוכחי אינו זמין (כלומר אין אות GPS), המערכת תחפש את נקודות העניין סביב המיקום הידוע האחרון.

יעמדו לרשותך הפקודות הבאות:

• בעיר

חיפוש נקודת עניין בעיר שנבחרה (רשימת התוצאות תסודר לפי המרחק ממרכז העיר).

• לאורך המסלול

חיפוש נקודת עניין לאורך המסלול הנוכחי (רשימת התוצאות תסודר לפי אורך העיקוף הדרוש).

• סביב המיקום שלי

חיפוש נקודת עניין באזור המיקום הנוכחי (רשימת התוצאות תסודר לפי המרחק מהמיקום הנוכחי).

• סביב היעד

חיפוש נקודת עניין באזור יעד המסלול הנוכחי (רשימת התוצאות תסודר לפי המרחק מהיעד).

גע באישור כדי לבחור מיקום מסוים כיעד.

הזנת קואורדינטות של היעד

בחר את **קואורדינטה** כדי להתחיל בחיפוש יעד על-ידי הזנת הקואורדינטות.

כדי לשנות את תבנית הקואורדינטות גע באפשרויות ובחר מבין האפשרויות הבאות:

- **קו רחב/קו אורך**

ניתן להזין ערכים בכל אחת מהתבניות הבאות:

- מעלות עשרוניות
- מעלות ודקות עשרוניות
- מעלות, דקות ושניות עשרוניות
- **UTM** (Universal Transverse Mercator)

אשר את היעד

לאחר שבחרת יעד, המסלול יוצג במפה. גע באישור וקבע **כמסלול חדש**.

אם ישנה הנחיית מסלול פעילה, ניתן להגדיר את היעד **כנקודת ציון** לאורך המסלול.

הוסף ושמור מקום מועדף

לאחר בחירת יעד גע באפשרויות כדי להציג את:

- **הוספה למועדפים**: שמירת היעד ברשימת המועדפים.
- **תנועה נוכחית**: מספקת מידע על אירועי התנועה הנוכחית (בהתאם לגרסה).

עיין בנושא (NAVI 50 IntelliLink) "מידע תנועה" בפרק "הנחיה" 88 ↵.

- **מידע/חדשות**: מציגה מידע (לדוגמה, כתובת) של נקודת העניין הנבחרת.

הצגת המקום (כתובת) של המיקום שנבחר, מספק קואורדינטות GPS (רוחב/אורך) וכן, אם רלוונטי, מציג את מספר הטלפון של נקודת העניין שנבחרה.

- **חזרה לרכב**: חזרה למיקום הנוכחי של הרכב.

לפני שמירת מועדף ניתן לשנות את שם המועדף באמצעות המקלדת.

לקבלת מידע על תפעול המקלדת, עיין בנושא (NAVI 50 IntelliLink) "הפעלת לוחות מקשים בתצוגה" בפרק "שימוש" 71 ↵.

מחק מועדף

כאשר נבחר מועדף, גע באפשרויות לפני תחילת הנחיית המסלול ולאחר מכן **במחק מועדף** ואשר את המחיקה.

כדי למחוק את כל היעדים המועדפים, בחר את תפריט **יעד** ואת **מועדפים** ואחרי כן את **אפשרויות** ואת **מחק הכל** ואשר את המחיקה.

NAVI 80 IntelliLink - הזנת יעד

בחר יעד

מדף הבית, גע בתפריט, אז בניווט ולאחר מכן **בסע אל**...

בחר יעד מבין האפשרויות הבאות המוצגות:

- **בית**
- **מקומות שמורים**
- **כתובת**
- **יעדים אחרונים**
- **חיפוש מקומי/מיקומי TomTom**
- **נקודת עניין**
- **נקודה במפה**
- **קו רחב קו אורך**

בית

מנחה אותך אל כתובת הבית שלך.

חיפוש מקומי/מיקומי TomTom

הזן מילות מפתח באמצעות המקלדת כדי לבחור נקודת עניין קרובה (POI).

הערה

מאפיין זה יהיה זמין רק לאחר הרשמה לשירותי LIVE.

לקבלת מידע נוסף, עיין בנושא "שירותי LIVE" (NAVI 80 IntelliLink) בפרק "שימוש" ♣ 71.

נקודת עניין

ניתן לבחור נקודות עניין כיעד באמצעות אפשרויות החיפוש הבאות:

- קטגוריות של נקודות עניין:
בחר קטגוריה של נקודת עניין (לדוגמה תחנת דלק, מסעדה, חניון), ובחר אזור לחיפוש (כגון **נקודת עניין בקרבת מקום, נקודת עניין ביישוב, נקודת עניין בבית**).
הזן את שם העיר/ישוב וגע ב**סיום** כדי לאשר את הבחירה.
- שמות נקודות עניין:
הזן שם של נקודת עניין והתחל בחיפוש.

נקודה במפה

בחר יעד באמצעות המפה הדיגיטלית.

בפעם הראשונה שתזין כתובת, תידרש לבחור מדינה. השתמש במקלדת כדי להזין את שם המדינה.

ייתכן שיוצגו הצעת תוך כדי הקלדה. גע כדי לבחור את היעד המוצג על הצג, או גע ב**רשימה** כדי לגשת לרשימה מלאה עבור הכתובת החלקית הנוכחית.

הערה

כאשר מזינים כתובת, אותיות וספרות מסוימות לא יהיה זמינות לבחירה (באפור) - בהתאם לכתובת שמערכת הניווט מזהה.

המשך באופן האופן כדי להזין **מיקוד** או הזן פרטים עבור **עיר/ישוב, רחוב ומספר**.

הערה

כשמזינים **מיקוד**, יש להוסיף רווח אחרי החלק הראשון של המיקוד.

הכתובת תישמר באופן אוטומטי בזיכרון, כך שתוכל לבחור אותה שוב בעתיד.

לקבלת מידע על תפעול המקלדת, עיין בנושא (NAVI 80 IntelliLink) "הפעלת לוחות מקשים בתצוגה" בפרק "שימוש" ♣ 71.

יעדים אחרונים

בחר מרשימה של יעדים קודמים שנשמרו באופן אוטומטי.

כדי לשמור כתובת שתשמש כתובת הבית, מדף הבית גע ב**תפריט** ואז ב**ניווט**, ואחריהם **בהגדרות**.

בחר **קבע את מיקום הבית** והזן כתובת. עיין בנושא (NAVI 80 IntelliLink) "הגדרת מערכת הניווט" בפרק "שימוש" ♣ 71.

מקומות שמורים

בחר מרשימה של יעדים שמורים קודמים. כדי למחוק יעדים שמורים או לשנות את שם, מדף הבית גע ב**תפריט** ואז ב**ניווט**, ולאחר מכן ב**בהגדרות**.

כעת בחר **ניהול מקומות שמורים** ועדכן את היעד שנבחר לפי רצונך.

עיין בנושא (NAVI 80 IntelliLink) "הגדרת מערכת הניווט" בפרק "שימוש" ♣ 71.

כתובת

הזן כתובת מלאה או חלקית באמצעות המקלדת, לדוגמה:

- **מדינה**
- **מיקוד**
- **עיר/ישוב**
- **רחוב**
- **מספר בית**

הערה

ניתן להזין כתובת מלאה רק אם מערכת הניווט מזהה אותה.

כדי לגלול בתוך המפה גרור את הסמן בכיוון המבוקש, ואז אשר את המיקום כיעד.

קו רוחב קו אורך
הזנת קואורדינטות של היעד.

אשר את היעד

לאחר בחירת היעד, המסלול יופיע על המפה, ופירוט המסלול יוצג בלשונית .

בחר את הלשונית LIVE כדי להציג מידע על התנועה בזמן אמת. לקבלת מידע נוסף, עיין בנושא (NAVI 80 IntelliLink) "שירותי LIVE" בפרק "שימוש"  71.

גע בסיום כדי לאשר את המסלול.

הוסף ושמור מקום מועדף
הוסף למקומות שמורים

מדף הבית, גע בתפריט, אז בניווט ולאחר מכן בסע אל....

בחר יעדים אחרונים, ובחר יעד מהרשימה המוצגת.

גע ב-+ (תפריט מוקפץ ייפתח) ואז בהוסף למקומות השמורים, תן שם ליעד באמצעות המקלדת, וגע בהבא.

כעת תוצג הודעה השואלת אותך אם הכתובת השמורה צריכה לשמש כתובת הבית. בחר כן או לא. כעת תוצג הודעה המאשרת את השמירה.

הוספת מועדף

בדף הבית גע ב-★ כדי לפתוח את תפריט המועדפים, ובחר ניווט.

כדי להגדיר יעד שמור כמועדף, גע ב-+ (תפריט מוקפץ ייפתח) ואז בהוסף מועדף.

בחר מהרשימה המוצגת כדי להוסיף יעד שמור למועדפים.

לקבלת מידע נוסף, עיין בנושא (NAVI 80 IntelliLink) "מועדפים" בפרק "הקדמה"  30.

מחק מועדף



בדף הבית גע ב-★ כדי לפתוח את תפריט המועדפים, ובחר ניווט.

גע ב-+ ואז בחר מחק את כל המועדפים או בחר מועדף מהרשימה המוצגת ואז בחרמחק מועדף. מוצגת הודעת אישור. גע במחק כדי לאשר.

לקבלת מידע נוסף, עיין בנושא (NAVI 80 IntelliLink) "מועדפים" בפרק "הקדמה"  30.

הנחיה

מידע על מסלול הנסיעה

NAVI 50 IntelliLink - מידע על המסלול
כדי לצפות במסלול הנסיעה לפני התחלת ההנחיות, גע ב- ואחריו ב-NAVI /  ניווט ואחריו כן במסלול לאחר הזנת היעד.

לקבלת מידע על שיטות הזנת היעד השונות, עיין בנושא

(NAVI 50 IntelliLink) "הזנת יעד"  83.

יעמדו לרשותך הפקודות הבאות:

- **יצירת מסלול/עריכת מסלול**

עיין בנושא (NAVI 50 IntelliLink) "עריכת תוכנית מסלול" להלן.

- **הימנעויות**

עיין בנושא (NAVI 50 IntelliLink) "עריכת תוכנית מסלול" להלן.

- **סקירה**

ראה להלן.

- **בטל מסלול**

עיין בנושא (NAVI 50 IntelliLink) "השבתת ההנחיה" להלן.

יעמדו לרשותך הפקודות הבאות:

▶/|| : הפעלה או השהיה של

הדמיית המסלול

Ⓚ : מעבר לתמרון הקודם

Ⓛ : מעבר לתמרון הבא

1x / 4x / 8x : הגברת המהירות של

הדמיית המסלול

↵ / ← : חזרה למסך הקודם

NAVI 80 IntelliLink - מידע על המסלול

כדי להציג את המסלול לפני התחלת ההנחיה, גע ב-+ (כדי לפתוח תפריט מוקפץ), ואז בחר **פרטי מסלול** לאחר הזנת היעד.

יעמדו לרשותך הפקודות הבאות:

• הצג הנחיות:

מציג את תוכנית המסלול.

הפרטים הבאים יוצגו:

• חצי שינוי כיוון

• סוגי כבישים

• שמות רחובות

• מרחק לפני התפצלות של

הכביש (ק"מ/מייל)

• הצג מפת מסלול:

מציג מפה של המסלול.

כשמסך **סקירה מוצג**, גע באפשרויות כדי לגשת לתפריטי המשנה הבאים:

• מסלולים חלופיים

עיין בנושא (NAVI 50 IntelliLink) "עריכת תוכנית מסלול" להלן.

• תוכנית מסלול

עיין בנושא (NAVI 50 IntelliLink) "עריכת תוכנית מסלול" להלן.

• הגדרות מסלול

עיין בנושא (NAVI 50 IntelliLink) "הגדרת מערכת הניווט" 71.

• הדמיית ניווט

ראה להלן.

הערה

ניתן לגשת לאפשרויות אלה גם במהלך הנחיית מסלול בנגיעה על האזור בצג של 'פרטי המסלול' (כמו למשל זמן הגעה משוער, מרחק נותר).

עיין בנושא (NAVI 50 IntelliLink) "מידע על הצג" בפרק "שימוש" 71.

הדמיית ניווט

תפקוד זה מאפשר לך לצפות במבט מהיר על המסלול המוצע.

• מסלולים חלופיים

עיין בנושא (NAVI 50 IntelliLink) "עריכת תוכנית מסלול" להלן.

• תוכנית מסלול

עיין בנושא (NAVI 50 IntelliLink) "עריכת תוכנית מסלול" להלן.

סקירה

כאשר מסך **מסלול מוצג**, גע ב**סקירה** כדי לקבל תוכנית מפורטת של המסלול המתוכנן ומבט ממעוף הציפור של המסלול על המפה.

אפשרות תפריט זו כוללת את המידע הבא:

• שם ו/או כתובת של היעד

• זמן כולל של המסלול

• מרחק כולל של המסלול

• נקודות וחלקים מיוחדים במסלול (כגון כבישי אגרה, כבישים מהירים וכו')

• מסלולים חלופיים (כגון קצר, מהיר, חסכוני)

- **הצג הדמיית מסלול:**

מציג הדמיה של המסלול.

- **פרטי מסלול:**

חזרה למסך הקודם.

הצגת פרטים על המסלול: זמן, מרחק

וסוג המסלול. עיין בנושא

(NAVI 80 IntelliLink)

"IQ routes™" בפרק "הזנת יעד"

↵ 83.

- **הצג יעד:**

שינוי כיוון יוצגו כתמונות.

- **הצגת תנועה במסלול:**

מציג סקירה של עומסי התנועה

המשפיעים על המסלול הנוכחי, עם

מידע מפורט על כל מקרה עומס.

לאחר הרשמה לשירותי LIVE,

לשונית "Live" תספק מידע מפורט

יותר על המסלול (כגון הפרעות

לתנועה, מצלמות מהירות ומכמונות

מהירות).

לקבלת מידע נוסף, עיין בנושא

(NAVI 80 IntelliLink) "שירותי

LIVE" בפרק "שימוש" ↵ 71.

ערוך תוכנית מסלול

NAVI 50 IntelliLink - עריכת מסלול

נסיעה

תפקוד זה מאפשר לצפות בתוכנית המסלול

ליעד שהזנת ולשנות אותה.

כדי לגשת בכל עת, גע ב-  ואחרי

ב- **NAVI** / **ניווט** ואז ב- **מסלול**. בחר

תכנית מסלול.

המידע הבא יוצג:

- חצי שינוי כיוון

- מספר כביש

- המרחק עד לפנייה הבאה

גע באפשרויות כדי לשנות ולמיין את פרטי

המסלול.

יעמדו לרשותך הפקודות הבאות:

- **תקציר**

מציג כל נקודת ציון ואת היעד, כולל

המרחק לנקודת הציון, הזמן הנותר

לנקודת הציון הבאה וזמן ההגעה.

- **רגיל**

מציג כל תמרון, עם שם הרחוב או

המקום, יעד ומספר חלק המסלול.

אפשרות זו מציגה גם תמרורים,

איסורי כניסה או איסורי פנייה,

אזהרות ומידע על העדפות המערכת.

- **רשימת דרכים**

מציג רק את הצמתים המרכזיים

במסלול באמצעות שמות/מספרי

כבישים.

אפשרות זו מציגה גם את אורכו של כל

קטע, הזמן הנותר לקטע הבא, זמן

ההגעה והכיוון הממוצע.

לחלופין, ניתן לשנות את אפשרות תוכנית

מסלול/מסלול אלה בנגיעה בלשונית "כיוון

ומרחק עד לפנייה הבאה" במסך התצוגה

במהלך הנחיית מסלול. בחר **אפשרויות** כדי

לשנות ולמיין את פרטי המסלול.

עיין בנושא (NAVI 50 IntelliLink) "מידע

על הצג", "מסך המפה" בפרק "שימוש"

↵ 71.

ערוך מסלול

כדי לערוך מסלול על ידי שינוי רשימת

נקודות הציון, גע ב-  ואחרי ב- **NAVI** /

ניווט, **מסלול** ולאחר מכן **בערוך מסלול**

במסך התצוגה.

יעמדו לרשותך הפקודות הבאות:

- **חשב חלופה**
- **בטל מסלול**
- **סע דרך**
- **הימנע ממחסומי דרכים**
- **הימנע מחלק מסוים במסלול**
- **מזער עיכובים**

חשב חלופה

בחר כדי לחשב מסלול חלופי ליעד.

בטל מסלול

בחר כדי לעצור את הנחיית המסלול הנוכחית.

כדי להתחיל את ההנחיה מחדש, גע בסע אל... ולאחר מכן ביעדים אחרונים ובחר שוב את המסלול.

סע דרך (נקודות ציון)

בחר כדי לשנות את המסלול המחושב ליעדך, כך שהוא יכלול מקום מסוים (נקודת ציון).

את המקום שיש לכלול במסלול תוכל להזין באותו אופן שבו אתה מזין את היעד.

בחר את אותה רשימה של אפשרויות, כגון כתובת, מקומות שמורים, נקודות עניין, נקודות על המפה.

עיין בנושא (NAVI 80 IntelliLink) "הזנת יעד" 83.

האפשרויות הבאות זמינות, כאשר כל אחת כוללת את המרחק והזמן המשוער:

- מהיר
- קצר
- חסכוני

בחר אחת מהאפשרויות ואשר את המסלול החדש בנגיעה ב- ←.

לקבלת מידע נוסף, עיין בנושא (NAVI 50 IntelliLink) "הגדרת מערכת הניווט" בפרק "שימוש" 71.

NAVI 80 IntelliLink - עריכת מסלול נסיעה

ניתן לתכנן נסיעות מראש על ידי בחירת נקודת המוצא והיעד.

מדף הבית, גע בתפריט, אז בניווט ולאחר מכן בתכניות מסלול.

בחר נקודת מוצא באותו האופן של הזנת היעד. עיין בנושא (NAVI 80 IntelliLink) "הזנת יעד" 83. כעת בחר יעד, בחר את סוג המסלול ואשר.

המערכת תתכנן מסלול ותאפשר לך לצפות בפרטים.

שינוי מסלול

כדי לשנות מסלול במהלך הנחיית מסלול פעילה, גע במסך הבית ב-תפריט ואז ב-ניווט, ולאחר מכן ב-שנה מסלול.

יעמדו לרשותך הפקודות הבאות:

- + עליון : הוסף נקודת ציון
- + תחתון : הוספת יעד חדש
- ☰ : מחיקת יעד
- ☒ : שינוי כתובת היציאה של המסלול (הזמינות תלויה בגרסה)

כדי לשנות את סדר נקודות הציון ברשימה, גע באפשרויות ולאחר מכן בסדר מחדש, ואז העבר את נקודות הציון למעלה או למטה.

לקבלת מידע על שיטות הזנת היעד השונות, עיין בנושא

(NAVI 50 IntelliLink) "הזנת יעד" 83.

הימנעויות

כדי לערוך את המסלול על-ידי הימנעות ממקטעים מסוימים, גע ב-☒ ולאחר מכן ב-NAVI / ☒, ניווט, מסלול ואז ב-הימנעויות.

בחר את קטע הדרך ברשימה שעל הצג שממנו תרצה להימנע. הקטע שממנו בחרת להימנע יודגש באדום.

אשר את המסלול החדש בנגיעה באישור.

מסלולים חלופיים

כדי לשנות את שיטת תכנון המסלול, גע ב-☒ ולאחר מכן ב-NAVI / ☒, ניווט, מסלול ולאחר מכן במסלולים חלופיים.

הימנע ממחסומי דרכים

בחר אפשרות זה במקרה ששירות המידע על מצב התנועה אינו מציין מחסום דרכים. עיין בנושא (NAVI 80 IntelliLink) "מידע תנועה" להלן.

בחר את המרחק (במטרים) של המסלול שלפניך שממנו תרצה להימנע כגון 100 מ', 500 מ', 2000 מ', 5000 מ'.

המסלול יחושב מחדש באופן שיימנע מהכללת קטע המסלול שבחרת לפסול.

הימנע מחלק מסוים במסלול

בחר כדי להימנע מחלק מסוים במסלול. בחר את הכביש שממנו יש להימנע מתוך רשימת הכבישים שבמסלול הנסיעה.

מזער עיכובים

בחר כדי לתכנן את מסלול הנסיעה לפי המידע העדכני ביותר על מצב התנועה.

ביטול ההנחיה**NAVI 50 IntelliLink - ביטול הפעלת****ההנחיה**

כדי להפסיק הנחיית מסלול שמתבצעת, גע ב- ואחריו ב- /  ניווט, מסלול ואז בביטול מסלול.

NAVI 80 IntelliLink - ביטול הפעלת**ההנחיה**

כדי להפסיק הנחיית מסלול שמתבצעת, גע ב- ולאחר מכן במחיקת מסלול.

עיין במפה**NAVI 50 IntelliLink - עיון במפה**

כדי להגיע אל מסך המפה בכל עת, גע ב- ולאחר מכן ב- מפה.

גע במקום כלשהו על המפה. הסמן מציין את המקום הנוכחי שנבחר. כדי לגלול בתוך המפה, גרור את הסמן לכיוון המבוקש.

למידע על פעולות בקרה נוספות, עיין בנושא (NAVI 50 IntelliLink) "מסך המפה" בפרק "שימוש"  71.

תפריט אפשרויות

כשמסך המפה מוצג, גע באפשרויות כדי להציג את הפרטים שלהלן:

• הגדרות מסלול:

עיין בנושא (NAVI 50 IntelliLink) "הגדרת מערכת הניווט" בפרק "שימוש"  71.

• הגדרות מפה:

עיין בנושא (NAVI 50 IntelliLink) "הגדרת מערכת הניווט" בפרק "שימוש"  71.

• היכן אני?:

עיין בנושא (NAVI 50 IntelliLink) "עזרה!" להלן.

NAVI 80 IntelliLink - עיון במפה

כדי לגשת למסך המפה ללא ניווט, גע ב-תפריט במסך הבית, ואז ב-ניווט ולאחר מכן ב-הצג מפה.

גע במקום כלשהו על המפה. הסמן מציין את המקום הנוכחי שנבחר. כדי לגלול בתוך המפה, גרור את הסמן לכיוון המבוקש.

כאשר מסך המפה מוצג, גע ב- כדי לפתוח תפריט מוקפץ המכיל את האפשרויות הבאות:

• השתמש במיקום זה כדי...**• חיפוש**

Where am I? (היכן אני?)

אפשרות תפריט זו כוללת את המידע הבא:

- מיקום נוכחי (כתובת)
- קו רוחב
- קו אורך
- רום
- מצב GPS

גע באפשרויות כדי להציג את האפשרויות הבאות:

- **הוספה למועדפים**

לקבלת מידע נוסף, עיין בנושא
"הזנת יעד", (NAVI 50 IntelliLink)
"הוספה ושמירה של מועדף" 83 ↵.

- **מידע על המדינה:** ראה "מידע על המדינה" להלן.

- **מידע על המדינה**

תפקוד זה מאפשר לך לבדוק מידע על המדינה ואת החקיקה הנוכחית למדינה זו.

כשמוצג מסך **Where am I? (היכן אני?)**, גע באפשרויות ואחריו במידע על המדינה.

אפשרות תפריט זו כוללת את המידע הבא:

- מגבלות מהירות
- קידומת טלפון בין-לאומית (קוד חיוג בינלאומי כגון +49)

שנה את פרטי המפה

בחר אפשרות זו כדי להעביר למצב מופעל/ מופסק את הגדרות המפה הבאות:

- תנועה
- שמות
- נקודות עניין (POI)
- רקע מפה תמונת לוויין
- קואורדינטות GPS

הוסף למקומות שמורים

בחר באפשרות זו כדי להוסיף את המיקום הנוכחי על המפה כיעד שמור. השתמש במקלדת כדי להזין שם או לאשר שם שהוצע.

לקבלת מידע על תפעול המקלדת, עיין בנושא (NAVI 80 IntelliLink) "הפעלת לחות מקשים בתצוגה" בפרק "שימוש" 71 ↵.

עזרה!**NAVI 50 IntelliLink - עזרה!**

כאשר מסך המפה מוצג, גע באפשרויות ולאחר מכן ב- **Where am I? (היכן אני?)** כדי לבדוק מידע שימושי על המיקום הנוכחי ולחפש נקודות עניין (POI) בקרבת מקום.

כדי להגיע אל מסך המפה בכל עת, גע ב-  ולאחר מכן ב-  מפה.

- שנה את פרטי המפה
- הוסף למקומות שמורים

השתמש במיקום זה כדי...

בחר אפשרות זו כדי לבצע אחת מהפעולות הבאות:

- למרכז את המפה על מיקום הרכב
- לנווט לנקודה מסוימת על המפה
- לחפש נקודה מסוימת על המפה
- להוסיף נקודה מסוימת במפה לרשימת המועדפים
- להוסיף נקודה מסוימת במפה לרשימת נקודות העניין (POI)
- לתקן את מיקום הרכב שלך

חיפוש

בחר אפשרות זו כדי למרכז את המפה על:

- על הבית שלך
- כתובת שמורה
- על כתובת מסוימת
- על יעד שנקבע לאחרונה
- חיפוש מקומי
- על נקודת עניין
- מיקום נוכחי של הרכב
- קואורדינטה (אורך/רוחב)

- מספר חירום (כגון 112)
 - דרישות החוק, כגון:
 - ציוד דרוש לרכב, כגון משולש
 - אזהרה, ערכת עזרה ראשונה,
 - מטף כיבוי אש, נורות חלופיות,
 - אפוד זוהר וכו'
 - חקיקה בנוגע לפנסי החזית
 - רמת אלכוהול מרבית בדם
 - חקיקה בנוגע לשרשראות שלג
 - חקיקה בנוגע לצמיגי חורף
- עזרה בקרבת מקום**
- תפקוד זה עוזר לך לחפש עזרה בקרבת המיקום הנוכחי שלך.
- כשמסך **Where am I? (היכן אני?)** מוצג, גע **בעזרה בקרבת מקום**.
- אפשרות תפריט זו כוללת את המידע הבא:
- **תיקון רכב בקרבת מקום** (מוסכים בקרבת מקום)
 - **שירותי בריאות בקרבת מקום** (שירותי רפואיים ושירותי חירום)
 - **משטרה בקרבת מקום** (תחנות משטרה)
 - **תחנת דלק בקרבת מקום**
- בחר את האפשרות המתאימה כדי לגשת לרשימת נקודות העניין (POI).

לקבלת מידע על נקודות עניין (POI), עיין בנושא (NAVI 50 IntelliLink) "הזנת יעד" 83 ↵.

מידע על מצב התנועה

NAVI 50 IntelliLink - מידע תנועה

ניתן לקלוט מידע תנועה עדכני, הזמין בתלות בגרסה, ממקורות מקומיים. המידע מסופק עבור המסלול הנוכחי או עבור מיקום הרכב הנוכחי.

במהלך הנחיית מסלול, גע **באפשרויות** ובחר את **תנועה נוכחית**, או גע בסמל התנועה 🚧 במסך המפה. יוצגו אירועי תנועה לאורך המסלול וזמני עיכוב משוערים.

יעמדו לרשותך הפקודות הבאות:

- **רשימת אירועים**: בחר כדי לשנות את הגדרות הצגת האירועים.
 - **הצע מעקף**: צור מסלול חלופי ליעד הנבחר.
 - **אפשרויות**: גישה לאפשרויות תנועה.
- כדי לגשת לאפשרויות תנועה אלה בכל עת, גע ב-🏠 ואחריו ב-NAVI / 📍 **ניווט** ואז ב-**אפשרויות**. אחרי כן בחר **תנועה**.
- גע ב-🏠 כדי לחזור להנחיית המסלול.

NAVI 80 IntelliLink - מידע תנועה

מאפשרת לקבל מידע מעודכן על אודות עומס התנועה ממקורות מקומיים.

מדף הבית, גע **בתפריט**, אז **בניווט** ולאחר מכן **בשירותי ניווט**. לאחר מכן בחר **תנועה/HD Traffic**.

מערכת הניווט מדווחת על הפרעות תנועה באמצעות הודעות קוליות, פס מצב התנועה וגם באמצעות סמלים על המפה. ראה "סקירת הסמלים" 95 ↵.

המערכת מקבלת עדכונים כל 15 דקות בערך, והפרעות בתנועה מוצגות רק בנוגע לכבישים מרכזיים.

שירות **תנועה** ייקרא **HD Traffic** אם הופעל מינוי לשירותי LIVE. עם **HD Traffic**, העדכונים מתקבלים כל שלוש דקות בקירוב, וההפרעות לתנועה מוצגות גם עבור דרכים משניות.

לקבלת מידע נוסף, עיין בנושא (NAVI 80 IntelliLink) "שירותי LIVE" בפרק "שימוש" 71 ↵.

סרגל מצב התנועה עשוי לכלול גם את המידע הבא - בהתאם למצב התנועה הנוכחי:

- עיכובים ארוכים במסלול (נתון בדקות)
- מצב לא ידוע או לא מוגדר (אפור)

הגדרות שירות התנועה

בחר **הגדרות תנועה** וסמן את תיבת הסימון ליד ההעדפות המבוקשות (כגון מזעור אוטומטי של עיכובים לאחר כל עדכון תנועה) ובחר **סיום** כדי לאשר.

סקירת סמלים

 : תאונה

 : פקק תנועה

 : נתיב אחד או יותר סגורים

 : דרך סגורה

 : אירוע תנועה

 : עבודות בכביש

 : גשם כבד

 : שלג

 : רוח חזקה, סערה

 : ערפל

 : קרח

- תנועה אטית (כתום)
- פקק תנועה (אדום)
- תנועה עומדת או דרך חסומה (אדום כהה)
- מרחק עד לאירוע הבא (בק"מ/מייל)

כדי לנהל את שירות המידע על מצב התנועה, בחר מבין האפשרויות הבאות:

• מזער עיכובים

שינוי המסלול על בסיס המידע העדכני על מצב התנועה.

• הצג את עומס התנועה במסלול הנסיעה

מציג סקירה של כל ההפרעות לתנועה במסלול הנוכחי. גע בסמלים של ההפרעות כדי לקבל מידע נוסף.

• הצג מפה

בחר כדי לעיין במפה ולהתעדכן באופן רציף במצב התנועה באזור.

המפה תציג את המקום האחרון שחיפשת. גע בסמלים של ההפרעות כדי לקבל מידע נוסף.

• הקרא מידע תנועה בקול

מפעיל דיווחים קוליים על מצב התנועה.

זיהוי קול

96 מידע כללי
97 בקרת ניווט
98 בקרת טלפון

מידע כללי

תפקוד זיהוי הקול מאפשר לך להפעיל תפקודים מסוימים באמצעות דיבור.

כדי להבטיח ששיחות המתנהלות בתוך הרכב לא יגרמו בשוגג להתקשרות לאחד מאנשי הקשר השמורים במערכת, יש להפעיל את התפקוד של זיהוי הקול רק באמצעות **3** בבקרות עמוד/גלגל ההגה. סקירת רכיבי הבקרה **6**.

NAVI 50 IntelliLink

תפקוד הזיהוי הקולי, הזמין בהתאם לגרסה, של מערכת הדיבורית בטלפון מאפשר לך להפעיל תפקודים מסוימים של טלפון חכם תואם דרך קלט קולי.

ראה "בקרת טלפון" בחלק זה **98**.

כדי לאשר שהטלפון החכם המצומד והמחובר תואם לתפקוד הזיהוי הקולי, גע ב- **4** ולאחר מכן ב- **5** **הגדרה(ות)**.

כעת בחר ב**Bluetooth** ולאחר מכן **הצג רשימת התקני Bluetooth**. הרשימה מציגה את ההתקנים המצומדים ו- **3** מופיע לצד שם הטלפון החכם כדי לציין את התאימות.

הערה

אם קיימת תמיכה, מערכת המידע והבידור תשתמש בשפה המוגדרת בטלפון החכם שלך באופן אוטומטי לצורך הזיהוי הקולי.

ניתן להפעיל את מערכת הניווט גם באמצעות הפעלה קולית. ראה "בקרת ניווט" בחלק זה **97**.

דרישות מקדמיות

הדרישות המקדמיות הבאות חייבות להתמלא:

- תפקוד Bluetooth של מערכת המידע והבידור חייב להיות מופעל.
ראה "חיבור Bluetooth" בחלק "טלפון" **102**.
- תפקוד Bluetooth של טלפון חכם מאופשר חייב להיות מופעל ולטלפון החכם חייב להיות חיבור 3G, 4G או wi-fi (עיין בהוראות הפעלה של הטלפון החכם).
- בהתאם לדגם הטלפון החכם, ייתכן שיהיה צורך להגדיר את המכשיר במצב "גלוי" (עיין בהוראות הפעלה של הטלפון החכם).
- הטלפון החכם חייב להיות מצומד ומחובר אל מערכת המידע והבידור.

הערה

במהלך השימוש בתפקוד הזיהוי הקולי, תהיה הפרעה להשמעה של מקור השמע.

למדריך על השימוש בפקודות הקוליות, עיין בנושא (NAVI 50 IntelliLink) "עזרה" בפרק "מידע כללי" 96.

NAVI 80 IntelliLink**הפעלת זיהוי הקול**

כדי להפעיל את תפקוד זיהוי הקול:

לחץ על ☰ בבקרות עמוד/גלגל ההגה כדי לפתוח את התפריט הראשי **הפעלה קולית**.

לאחר הצליל אמור "יעד" כדי להזין כתובת חדשה. אמור "כתובת", ואז אמור כתובת יעד חדשה מלאה (מספר בית, שם רחוב, עיר/ישוב היעד).

הכתובת שהמערכת מזהה תוצג. אשר את היעד לפי דרישת המערכת, כדי להתחיל בהנחיה.

לחלופין, לאחר הצליל אמור "יעדים אחרונים" כדי לגשת לרשימה של היעדים האחרונים שהוזנו ולבחור את היעד המבוקש.

לחץ על ☰ בבקרות עמוד/גלגל ההגה כדי לפתוח את התפריט הראשי **הפעלה קולית**. אחרי הצליל, אמור את שם התפריט אליו אתה רוצה להיכנס.

לאחר ההפעלה התפריט הראשי **הפעלה קולית** יוצג, וחיווי זיהוי הקול בפניה הימנית עליונה יציג את מצב המערכת ואת רמות האיכות:

ירוק : זיהוי קול מיטבי
 כתום : זיהוי קול טוב
 אדום : זיהוי קול ממוצע

מיקרופון ☰ : המערכת מוכנה לקבל פקודה קולית
 מקולים ☰ : המערכת משמיעה כעת הנחיות קוליות
 סמל טעינה : נתונים נטענים כרגע

בקרת ניווט**NAVI 50 IntelliLink****הפעלת זיהוי הקול**

כדי להפעיל את תפקוד זיהוי הקול במהלך הניווט:

לחץ על ☰ בבקרות עמוד ההגה; יוצג ☰ , יחד עם מידע מערכת השמע, בפניה הימנית התחתונה של התצוגה.

עזרה

לקבלת מידע וסיוע בהפעלת בקרת פקודות קוליות, גע ב- ☰ ולאחר מכן ב- ☰ **הגדרה(ות)** ואז ב-Bluetooth.

בחר מהרשימה את **טלפון חכם** (השתמש ב- $\blacktriangle/\blacktriangledown$ כדי לחפש ברשימה), ואז בחר \blacktriangleright כדי לגשת לעזרה.

יוצגו מספר מסכים המסבירים כיצד להשתמש בתפקוד הזיהוי הקולי ומידע על הבאים:

- הפעלה/הפסקה באמצעות הבקרות עמוד/גלגל ההגה
- טלפונים תואמים
- שיטות תפעול
- תפקודים זמינים ותיאורים
- תנאי שימוש

NAVI 80 IntelliLink

תפקוד זיהוי הקול מאפשר לך להפעיל תפקודים מסוימים באמצעות דיבור, כולל:

- **ניווט**
 ראה "בקרת ניווט" בחלק זה 97.
- **טלפון**
 ראה "בקרת טלפון" בחלק זה 98.

הערה

חובה להכניס כרטיס זיכרון מסוג SD תואם כדי שמערכת זיהוי הקול תפעיל את מערכת הניווט.

לקבלת מידע נוסף, עיין בנושא (NAVI 80 IntelliLink) "הזנת יעד" בפרק "ניווט" 83.

בקרת טלפון**NAVI 50 IntelliLink****הפעלת זיהוי הקול**

כדי להפעיל את תפקוד זיהוי הקול:

לחץ על 34 בבקרות עמוד/גלגל ההגה כדי לפתוח את התפריט **טלפון חכם**; יושמע צפצוף ו-34 יופיע בתצוגה, כדי לציין הפעלה.

כדי להשתמש בזיהוי קולי, גע ב-34 בתצוגה (או לחץ על 34).

הערה

במהלך הפעולה של תפקוד הזיהוי הקולי, התפקודים **רדיו** ו-**מדיה** לא יהיו זמינים לשימוש.

כדי להשבית, גע והחזק את 34 בתצוגה (או לחץ על 34).

למדריך על השימוש בפקודות הקוליות, עיין בנושא (NAVI 50 IntelliLink) "עזרה" בפרק "מידע כללי" 96.

NAVI 80 IntelliLink**הפעלת זיהוי הקול**

כדי להפעיל את תפקוד זיהוי הקול:

לחץ על 34 בבקרות עמוד/גלגל ההגה כדי לפתוח את התפריט הראשי **הפעלה קולית**.

לאחר הישמע הצליל אמור "טלפון" כדי לגשת לתפריט הטלפון. אמור את שם איש הקשר השמור או את מספר הטלפון. איש הקשר המבוקש יופיע על הצג אם הוא רשום במערכת.

אמור "התקשר" כדי להתחיל בחיוג.

אמור "מחק" כדי לבטל ולנסות מחדש.

לחלופין, כדי להתקשר ישירות דרך

התפריט הראשי **הפעלה קולית**, גע ב-34 ואמור את שם איש הקשר השמור או את מספר הטלפון.

פעל לפי הוראות החוק והתקנות התקפות בארץ בה אתה נוהג. כמו-כן, הקפד לנהוג לפי התקנות הישימות באזורים שונים וכן הקפד תמיד לכבות את הטלפון הנייד במקומות בהם השימוש בטלפונים ניידים אסור בגלל הפרעות הנגרמות על-ידי הטלפון הנייד או אם הדבר עלול לגרום למצבים מסוכנים.

⚠ אזהרה

טלפונים ניידים משפיעים על הסביבה שלך. מסיבה זו, תקנות בטיחות פורסמו בנושא זה ועליך ללמוד ולהכיר אותן לפני השימוש בטלפון.

Bluetooth

פורטל הטלפון מאושר על-ידי קבוצת עניין מיוחד (SIG) של Bluetooth.

ניתן למצוא מידע נוסף על המפרט באינטרנט, בכתובת

<http://www.bluetooth.com>

מידע כללי

מערכת הדיבורית מאפשרת לקיים שיחות בטלפון הנייד באמצעות המיקרופון ומערכת הרמקולים של הרכב כמו גם להפעיל את התפקודים החשובים ביותר של הטלפון הנייד באמצעות מערכת המידע והבידור ברכב.

כדי להשתמש במערכת הדיבורית, הטלפון הנייד צריך להיות מחובר באמצעות

Bluetooth

לא כל תפקודי מערכת הדיבורית ברכב נתמכים על-ידי כל דגמי הטלפונים הניידים. מבחר התפקודים הניתן להפעלה תלוי בטלפון הנייד עצמו ובספקי השירות (הרשת). עיין בהוראות ההפעלה של הטלפון הנייד שלך או התייעץ עם ספק הרשת שלך.

מידע חשוב לגבי הפעלת המערכת ובטיחות הנהיגה

⚠ אזהרה







שימוש במערכת הדיבורית במהלך הנסיעה עלול להיות מסוכן מכיוון שתשומת הלב לנהיגה פוחתת במהלך שיחת טלפון. החנה את הרכב לפני השימוש במערכת הדיבורית.

טלפון

מידע כללי	99
חיבור	101
חיבור Bluetooth	102
שיחת חירום	105
הפעלה	106
טלפונים ניידים וציד קשר רדיו	112

אמצעי הבקרה של הטלפון

אמצעי הבקרה על מערכת המידע והבידור או על עמוד ההגה:

- **TEL** 
 - או -
- **TEL**
 - או -
- **טלפון** ב-  במסך דף הבית (NAVI 50 IntelliLink)
 - או -
- **טלפון** במסך התפריט הראשי (NAVI 80 IntelliLink)
 - בחר את **Phone (טלפון)** כדי לפתוח את תפריט.
- אמצעי הבקרה על עמוד ההגה:
- , : ענה לשיחת טלפון, סיים/דחה שיחה.
 - או -
- **MODE/OK**: ענה לשיחת טלפון, סיים/דחה שיחה, אשר פעולה.
- : הפעלה/השבתה של זיהוי קול.
- בהתאם למערכת המידע והבידור, ניתן להפעיל תכונות אחדות של מערכת הדיבורית גם באמצעות זיהוי קול  98.

פעולות במסך התצוגה

**,R16 BT USB ,R15 BT USB
- CD18 BT USB ,CD16 BT USB**

פעולות הצג

- כדי לנוע למעלה/למטה בתצוגה: סובב את **OK**.
- לאישור פעולות: לחץ **OK**.
- לביטול פעולות, (ולחזור אל התפריט הקודם): לחץ על .

NAVI 50 IntelliLink - פעולות במסך





התצוגה

- כדי להגיע אל מסך תפריט הטלפון, בחר .
- ולאחר מכן **טלפון**.
- תפריטי המשנה הבאים יהיו זמינים:

ספר טלפונים

רשימות שיחות

חייג

- כדי לעבור בין תפריטי משנה, גע ב- .
- כדי לנוע למעלה/למטה בתצוגה: גע ב-  או ב- .
- לאישור פעולות: בחר את **OK**.
- לביטול פעולות (וכדי לחזור אל התפריט הקודם/דף הבית): גע ב-  / .

למידע נוסף, ראה נושא "פעולות מסך מגע"  37.

NAVI 80 IntelliLink - פעולות במסך התצוגה

כדי להיכנס אל תפריט "טלפון" מדף הבית, בחר בתפריט ולאחר מכן ב- **טלפון**.

תפריטי המשנה הבאים יהיו זמינים:



ספר טלפונים

יומני שיחות

חיוג מספר

תא קולי

הגדרות

- כדי לנוע למעלה/למטה בתצוגה: גע ב-  או ב- .

- לביטול פעולות (ו/או כדי לחזור אל התפריט הקודם): גע ב- .

- כדי לפתוח תפריט מוקפץ (כגון כדי להוסיף אנשי קשר לרשימת מועדפים): גע ב- .

הערה

ניתן לגשת למועדף בכל עת בלחיצה על  בדף הבית.

למידע נוסף, ראה נושא "פעולות מסך מגע"  37.

הערה

בהתאם למערכת המידע והבידור, כשמתחברים מחדש אל טלפון שעבר תהליך צימוד, או כאשר שני טלפונים מצומדים נמצאים בטווח מערכת הדיבורית של הרכב, הטלפון בעדיפות (אם הוגדר) או הטלפון שחובר אחרון יתחברו באופן אוטומטי, גם אם הטלפון הזה נמצא מחוץ לרכב, אבל עדיין בטווח של מערכת הדיבורית.

במהלך חיבור אוטומטי, אם כבר מתקיימת שיחה, היא תעבור באופן אוטומטי אל מערכת המיקרופון והרמקולים של הרכב. אם החיבור נכשל:

- בדוק שהטלפון מופעל
- בדוק שסוללת הטלפון אינה פרוקה
- בדוק אם הטלפון כבר צומד

יש להפעיל את תפקוד Bluetooth בטלפון הנייד ובמערכת הדיבורית, והטלפון הנייד חייב להיות מוגדר לקבלת בקשת ההתחברות של המערכת.

חיבור

טלפון נייד חייב להיות מחובר אל מערכת הדיבורית כדי שהתפקודים שלו יבוקרו באמצעות מערכת המידע והבידור.

לא ניתן לחבר למערכת טלפון שלא עבר ראשית תהליך של צימוד. עיין בנושא **חיבור Bluetooth** פרק (102 ⇐) כדי לצמד טלפון נייד אל מערכת הדיבורית באמצעות Bluetooth.

כשמעבירים את מתג ההצתה למצב מחובר, מערכת הדיבורית מחפשת טלפונים שעברו צימוד הנמצאים בסביבה. תפקוד **Bluetooth** חייב להיות מופעל בטלפון הנייד כדי שהטלפון יזוהה על-ידי מערכת הדיבורית. החיפוש יימשך עד למציאת טלפון מצומד. הודעת תצוגה מציינת שהטלפון מחובר.

הערה

כשחיבור Bluetooth פעיל, השימוש במערכת הדיבורית יגרום לפריקה מהירה יותר של סוללת הטלפון הנייד.

חיבור אוטומטי

כדי שהטלפון שלך יתחבר באופן אוטומטי בעקבות הפעלת המערכת, ייתכן שיהיה צורך להפעיל את תפקוד חיבור **Bluetooth** האוטומטי בטלפון הנייד שלך; עיין בהוראות ההפעלה של הטלפון הנייד.

הפעלת לוחות מקשים בתצוגה

R16 BT USB, R15 BT USB
CD18 BT USB, CD16 BT USB
תפעול מקלדות על הצג

כדי לנוע ולהקליד תווים בלוח מקשי הספרות המוצג על מסך התצוגה: סובב ולחץ את **OK**.

אפשר לתקן רשומות בזמן הקלדתן באמצעות מקש ← בלוח המקשים.

לחץ על → כדי להפסיק את השימוש בלוח המקשים ולחזור אל המסך הקודם.

NAVI 50 IntelliLink
NAVI 80 IntelliLink
הפעלת לוחות מקשים בתצוגה

כדי לעבור בין תווים ולהזין תווים בלוח מקשי הספרות, בחר את התו המתאים בניגוע בצג.

אפשר לתקן רשומות בזמן הקלדתן באמצעות מקש ✕ בלוח המקשים.

גב ב- ← כדי להפסיק את השימוש בלוח המקשים ולחזור אל המסך הקודם.

למידע נוסף, ראה נושא "פעולת מסך מגע" ⇐ 37.

חיבור דיני

R16 BT USB ,R15 BT USB
CD18 BT USB ,CD16 BT USB
חיבור - דיני

כדי לשנות את הטלפון המחובר אל מערכת הדיבורית, לחץ על **TEL** ובחר את תפריט **בחר התקן**. רשימת ההתקנים מציגה את הטלפונים שכבר צומדו.

בחר את הטלפון הרצוי מהרשימה ואשר בלחיצה על **OK**. הודעה מוצגת כדי לאשר את חיבור הטלפון.

NAVI 50 IntelliLink - חיבור דיני

כדי לשנות את הטלפון המחובר אל מערכת הדיבורית, גע ב- **☰** ואחריו ב- **☛ הגדרה(ות)** ואז ב- **Bluetooth** (או בחר **טלפון** מדף הבית).

אחרי כן בחר **הצג רשימת התקני Bluetooth**. רשימת ההתקנים מציגה את הטלפונים שכבר צומדו.

בחר את הטלפון הרצוי מהרשימה ואשר בנגיעה ב**אישור**. בהתאם לגרסה, מופיע לצד הטלפון הנבחר, כדי לציין חיבור.

NAVI 80 IntelliLink - חיבור דיני

כדי לשנות את הטלפון המחובר למערכת הדיבורית, גע בדף הבית ב**תפריט** ואז ב- **טלפון** ולאחר מכן בהגדרות.

כעת בחר **ניהול התקנים**. רשימת ההתקנים מציגה את הטלפונים שכבר צומדו. בחר בטלפון הרצוי מתוך רשימת ההתקנים.

ניתוק טלפון

אם טלפון נייד מכובה, הטלפון מתנתק באופן אוטומטי ממערכת הדיבורית.

במהלך הניתוק, אם כבר מתקיימת שיחה, היא תעבור באופן אוטומטי אל הטלפון הנייד.

R16 BT USB ,R15 BT USB
CD18 BT USB ,CD16 BT USB
טלפון - ניתוק

כדי לנתק טלפון ממערכת המידע והבידור, לחץ על **TEL** (או על **SETUP**) ובחר את **Bluetooth connection (קישור Bluetooth)**. בחר את ההתקן הרצוי מרשימת ההתקנים ולאחר מכן בחר את **Disconnect the device (נתק את ההתקן)** על-ידי סיבוב ולחיצה של **OK**. הודעה מוצגת כדי לאשר את ניתוק הטלפון.

NAVI 50 IntelliLink - ניתוק טלפון

בהתאם לגרסה, כדי לנתק את הטלפון ממערכת המידע והבידור, גע ב- **☰** ואחריו ב- **☛ הגדרה(ות)** ואז ב- **Bluetooth** (או בחר **טלפון** מדף הבית).

אחרי כן בחר **הצג רשימת התקני Bluetooth**. בחר את הטלפון המחובר המוצג ברשימה המוצגת לניתוק; מופיע ליד הטלפון, כדי לציין ניתוק.

NAVI 80 IntelliLink - ניתוק טלפון

כדי לנתק טלפון ממערכת המידע והבידור, גע בדף הבית ב**תפריט** ואז ב- **טלפון** ולאחר מכן בהגדרות.

כעת בחר **ניהול התקנים**. בחר את הטלפון המחובר מהרשימה המוצגת כדי לנתקו.

הגדרת הטלפון העדיף

R16 BT USB ,R15 BT USB
CD18 BT USB ,CD16 BT USB
טלפון בעדיפות

הטלפון העדיף הוא הטלפון האחרון שחובר.

כשמעבירים את מתג ההצתה למצב מחובר, מערכת הדיבורית מחפשת קודם את הטלפון המצומד העדיף. החיפוש יימשך עד למציאת טלפון מצומד.

חיבור Bluetooth

Bluetooth הוא תקן לחיבור אלחוטי בין התקנים, כגון חיבור טלפון עם התקנים אחרים.

- שינוי סממה
- טלפון חכם

הזמינות תלויה בגרסה. לקבלת עזרה על הפעלה ותפעול של ההפעלה הקולית - ראה "זיהוי קולי" ❖ 96.

כאשר מסך **Bluetooth** מוצג ניתן לצמד התקנים תומכי Bluetooth למערכת המידע והבידור.

Bluetooth NAVI 80 IntelliLink - הפעלת

כדי לגשת לתפריט הגדרות הטלפון מדף הבית, גע בתפריט, ואז ב- **טלפון** ולאחר מכן בהגדרות.

יעמדו לרשותך הפקודות הבאות:

- ניהול התקנים
- רמות צליל
- תא קולי
- הפעל Bluetooth

• הורדה אוטומטית של נתוני הטלפון (מצב מופעל/מופסק)

בחר הפעל Bluetooth כדי לסמן את תיבת הסימון ☑ ליד. כעת תוכל לצמד למערכת המידע והבידור התקנים תומכי Bluetooth.

לקבלת מידע נוסף, עיין בנושא (NAVI 80 IntelliLink) "הגדרות הטלפון" בפרק "הפעלה" ❖ 106.

הפעלת תפקוד Bluetooth של מערכת המידע והבידור

**R16 BT USB ,R15 BT USB
- CD18 BT USB ,CD16 BT USB**
הפעלת Bluetooth

כדי לאפשר למערכת המידע והבידור לזהות ולהפעיל מכשיר טלפון הנייד מאופשר Bluetooth, יש ראשית להפעיל את תפקוד Bluetooth. בטל את התפקוד אם אין בו צורך.

לחץ על **TEL** ובחר את **Bluetooth** בסיבוב ולחיצה של **OK**.

בחר את **ON** או את **OFF** ואשר על ידי לחיצה על הכפתור.

Bluetooth NAVI 50 IntelliLink - הפעלת

גע ב-  ולאחר מכן ב-  (הגדרה(ות)).

בחר **Bluetooth** כדי להציג את האפשרויות הבאות:

- הצגת רשימת התקני Bluetooth
- חיפוש התקן Bluetooth
- אישור התקן חיצוני

ניתן להעביר מידע מסוגים שונים מהטלפון הנייד, כגון רשימת אנשי קשר ורשימות שיחות. התפקודיות עשויה להיות מוגבלת, בהתאם לדגם הטלפון.

דרישות מקדמיות

הדרישות המקדמיות הבאות חייבות להתקיים כדי לאפשר בקרה של טלפון נייד מאופשר Bluetooth באמצעות מערכת המידע והבידור:

- תפקוד Bluetooth של מערכת המידע והבידור חייב להיות מופעל.
- תפקוד Bluetooth של הטלפון הנייד המאופשר להפעלת Bluetooth חייב להיות מופעל (עיין בהוראות ההפעלה של הטלפון הנייד).
- בהתאם לדגם הטלפון הנייד, ייתכן שיהיה צורך להגדיר את המכשיר במצב "גלוי" (עיין בהוראות ההפעלה של הטלפון הנייד).
- הטלפון הנייד חייב להיות מצומד ומחובר אל מערכת המידע והבידור.

צימוד טלפון נייד אל מערכת הדיבורית

כדי להשתמש במערכת הדיבורית, יש להגדיר חיבור בין הטלפון הנייד לבין המערכת באמצעות **Bluetooth**, כלומר, הטלפון הנייד חייב להיות מצומד אל הרכב לפני השימוש בו. למטרה זו, הטלפון הנייד חייב לתמוך ב-Bluetooth. עיין בהוראות ההפעלה של הטלפון הנייד שלך.

כדי להגדיר חיבור Bluetooth, מערכת הדיבורית חייבת להיות מופעלת ושירות Bluetooth חייב להיות מופעל בטלפון הנייד.

הערה

אם טלפון אחר מתחבר באופן אוטומטי בזמן ביצוע נוהל צימוד חדש, הוא ינותק באופן אוטומטי כדי לאפשר לנוהל הצימוד החדש להמשיך.

הצימוד מאפשר למערכת הדיבורית לזהות ולשמור את הטלפון הנייד ברשימת ההתקנים. ניתן לצמד למערכת ולשמור ברשימת ההתקנים עד ל-5 טלפונים ניידים, אבל רק טלפון נייד יחיד יהיה מחובר בכל רגע נתון.

הערה

בהתאם לגרסה של NAVI 50 IntelliLink, ניתן לצמד עד שמונה טלפונים ניידים.

לאחר השלמת פעולת הצימוד, הודעה עם שם הטלפון המצומד תוצג על מסך התצוגה של מערכת המידע והבידור, והטלפון יתחבר באופן אוטומטי אל מערכת הדיבורית. לאחר מכן ניתן להפעיל את הטלפון הנייד באמצעות אמצעי בקרת מערכת המידע והבידור.

הערה

כשחיבור Bluetooth פעיל, השימוש במערכת הדיבורית יגרום לפריקה מהירה יותר של סוללת הטלפון הנייד.

R16 BT USB ,R15 BT USB CD18 BT USB ,CD16 BT USB - צימוד טלפון נייד

כדי לצמד טלפון אל מערכת הדיבורית, לחץ על **TEL** ובחר את **צמד התקן** על-ידי סיבוב ולחיצה על **OK**. יוצג מסך **מוכן לצימוד**.

בטלפון הנייד, חפש ציוד Bluetooth בקרבת ההתקן.

בחר את **My Radio** (כמו למשל את שם מערכת הדיבורית) מתוך הרשימה שבטלפון הנייד ולאחר מכן, הקלד בלוח המקשים של הטלפון הנייד את קוד הצימוד המוצג במסך התצוגה של מערכת המידע והבידור.

אם הצימוד נכשל, המערכת חוזרת אל התפריט הקודם ומוצגת הודעה מתאימה. חזור על הנוהל לפי הצורך.

NAVI 50 IntelliLink - צימוד טלפון נייד
גע ב-☛ ולאחר מכן ב-☛ (הגדרה(ות).

בחר **Bluetooth** ואז או **חפש התקן Bluetooth** או **אישור התקן חיצוני**.

לחלופין, כשאתה נמצא במסך תפריט **טלפון**, גע ב-☛.

בטלפון הנייד, חפש ציוד Bluetooth בקרבת ההתקן.

בחר את שם מערכת הדיבורית (לדוגמה **MEDIA-NAV**) מתוך הרשימה שבטלפון הנייד ולאחר מכן (אם נדרש), הקלד בלוח המקשים של הטלפון הנייד את קוד הצימוד המוצג במסך התצוגה של מערכת המידע והבידור.

הערה

ייתכן שקוד הצימוד יוצג בתצוגת מערכת המידע והבידור רק למשך זמן קצר.

קוד הצימוד המשמש ברירת מחדל הוא **0000**. כדי לשנות את קוד הצימוד לפני התחלת הליך הצימוד, בחר **שנה ססמה**. אם הצימוד נכשל חזור על התהליך לפי הצורך.

NAVI 80 IntelliLink - צימוד טלפון נייד

כדי לגשת לתפריט הגדרות הטלפון מדף הבית, גע ב**תפריט**, ואז ב-☛ **טלפון** ולאחר מכן ב**הגדרות**.

NAVI 80 IntelliLink - ביטול צימוד של טלפון נייד

כדי לנתק צימוד, כלומר כדי למחוק טלפון מהזיכרון של מערכת הדיבורית, גש למסך **ניהול התקנים**.

מדף הבית, גע ב**תפריט**, אז ב-**טלפון** ולאחר מכן בהגדרות.

בחר **ניהול התקנים**, ואז גע ב-**+** כדי לפתוח תפריט מוקפץ, בחר את **מחק** והסר את ההתקן שנבחר מהרשימה.

שיחת חירום

אזהרה

לא ניתן להבטיח שניתן יהיה לבצע התחברות בכל המצבים. מסיבה זו, אסור להסתמך רק על טלפון נייד במקרים בהם מדובר בתקשורת חיונית (כמו למשל מצב חירום רפואי). ברשתות תקשורת מסוימות ייתכן שיהיה צורך להכניס לטלפון הנייד כרטיס SIM תקף.

הערה

ניתוק הצימוד של טלפון מוחק את כל אנשי הקשר שהורדו ואת היסטוריית השיחות מספר הטלפונים של מערכת הדיבורית.

R16 BT USB ,R15 BT USB CD18 BT USB ,CD16 BT USB - ביטול

צימוד טלפון נייד

לביטול צימוד, כלומר כדי למחוק טלפון מזיכרון מערכת הדיבורית, לחץ על **TEL** ובחר את **מחיקת התקן**.

בחר את הטלפון הרצוי מרשימת ההתקנים וכשתתבקש לעשות זאת, לחץ על **OK** כדי לאשר את המחיקה.

NAVI 50 IntelliLink - ביטול צימוד של טלפון נייד

לביטול צימוד, כלומר כדי למחוק טלפון מזיכרון מערכת הדיבורית, גע ב-**☰** ואז ב-**⚙** (הגדרה) (ות).

בחר **Bluetooth** ואז **הצג רשימת התקני Bluetooth**.

בחר את הטלפון המבוקש מרשימת ההתקנים ואז גע ב-**☰** כדי למחוק התקן זה. אם תרצה, תוכל למחוק את כל ההתקנים שברשימה על-ידי בחירה ב-**אפשרויות** ולאחר מכן ב-**מחק הכל**. אשר בנגיעה **באישור**.

בחר **ניהול התקנים** מרשימת האפשרויות. על הצג תופיע שאלה האם תרצה לבצע חיבור Bluetooth בין ההתקן שלך למערכת המידע והבידור. בחר **כן** כדי להמשיך. מערכת המידע והבידור תתחיל לחפש מכשירי Bluetooth בקרבת המערכת, ואז תציג את כל ההתקנים.

בחר את ההתקן שלך מהרשימה המוצגת. בהתאם לדגם הטלפון, אשר את בקשת הצימוד או הזן את קוד הצימוד בעזרת לוח המקשים של הטלפון הנייד, כדי לצמד אותו למערכת המידע והבידור.

כדי לצמד התקנים נוספים, גע במסך **ניהול התקנים** ב-**+** לפתיחת תפריט מוקפץ, ובחר **הוסף** כדי לצמד התקנים נוספים באותו האופן.

אם הצימוד נכשל חזור על התהליך לפי הצורך.

ניתוק הצימוד של טלפון נייד ממערכת הדיבורית

אם רשימת הטלפונים המצומדים מלאה, ניתן לצמד טלפון חדש רק אחרי ניתוק הצימוד של אחד מהטלפונים הקיימים.

אזהרה

זכור שתוכל להתקשר או לקבל שיחות באמצעות הטלפון הנייד רק במקומות בהם קיים אות בעצמה מספקת.

בתנאים מסוימים, לא ניתן לבצע שיחות חירום בכל הרשתות של הטלפונים הניידים; כמו-כן ייתכן שלא יתאפשר ביצוע של שיחות חירום כאשר שירותי רשת מסוימים ו/או תפקודי טלפון מסוימים פעילים. לקבלת מידע נוסף, התייעץ עם ספק הרשת שלך.

מספר שיחת החירום משתנה על-פי המדינה או האזור. עליך לברר מראש את מספר שיחת החירום הנכון עבור המדינה או האזור בהם אתה נמצא.

חייג את מספר שיחת החירום (ראה "הפעלה" ☎ 106); המערכת תתקשר למרכז החירום.

השב כאשר תתבקש לדווח על מצב החירום.

אזהרה

אל תסיים את השיחה אלא לאחר שנתבקשת לעשות כך ממוקד החירום אליו התקשרת.

NAVI 50 IntelliLink

כדי להציג את מספר שיחת החירום של המיקום הנוכחי, גע ב-☎ ואחריו ב-☎**מפה** (הזמינות תלויה בגרסה).

בחר **אפשרויות** ואז **Where am I? (היכן אני?)**.

כשמוצג מסך **Where am I? (היכן אני?)**, גע ב**אפשרויות** ואחריו ב**מידע על המדינה**: מספר חירום (לדוגמה 112) מוצג על הצג.

הפעלה

מבוא

מיד לאחר שהתבצע חיבור Bluetooth בין הטלפון הנייד שלך לבין מערכת הדיבורית תוכל להפעיל תפקודים מסוימים של הטלפון הנייד שלך באמצעות אמצעי הבקרה או הצג של מערכת המידע והבידור. לאחר מכן אפשר, למשל, לייבא את השמות ומספרי הטלפון השמורים בטלפון הנייד שלך אל מערכת הדיבורית שברכב.

הערה

הזיכרון של מערכת המידע והבידור מוגבל וייתכן שלא תתבצע הורדה של חלק מאנשי הקשר מהטלפון הנייד שלך.

אנשי הקשר שנשמרו על כרטיס ה-SIM בטלפון הנייד שלך אינם נראים. ניתן לראות רק אנשי קשר שנשמרו על הטלפון.

לאחר חיבור, הנתונים מהטלפון הנייד שלך מועברים אל מערכת הדיבורית של הרכב. פעולה זו עשויה להימשך זמן מה, בהתאם לדגם הטלפון שברשותך. במהלך פרק זמן זה, תפעול הטלפון הנייד באמצעות מערכת המידע והבידור אפשרי רק במידה מוגבלת.

הערה

לא כל טלפון נייד תומך בתפקודים של מערכת הדיבורית. לכן, ייתכנו סטיות מסוימות מכלל התפקודים המתוארים.

תפריט טלפון

כדי להציג את תפריט **Phone (טלפון)**:

• לחץ **TEL**

- או -

• לחץ **TEL**

- או -

• גע ב-☎ ולאחר מכן ב-**Phone (טלפון)** (NAVI 50 IntelliLink)

מתוך דף הבית, גע ב**תפריט** ולאחר מכן ב**טלפון** (NAVI 80 IntelliLink)

NAVI 80 IntelliLink - הזנה דינית של מספר

מדף הבית, בחר **תפריט ואז טלפון** ולאחר מכן **חייג מספר**.

הקלד את המספר הרצוי באמצעות לוח מקשי הספרות וגע **בהתקשר** כדי להתחיל את החיוג.

אפשר לתקן רשומות בזמן הקלדתן באמצעות מקש **X** בלוח המקשים.

ספר טלפונים

ספר הטלפונים מכיל רשימות של אנשי קשר, הזמינות רק למשתמש הנוכחי ברכב. מסיבות של סודיות, בכל אחת מרשימות אנשי הקשר שהורדו לרכב ניתן לצפות רק כשהטלפון המתאים לרשימה מחובר.

R16 BT USB, R15 BT USB CD18 BT USB, CD16 BT USB - ספר טלפונים

לאחר צימוד הטלפון הנייד אל מערכת המידע והבידור מתבצעת הורדה של רשימת אנשי הקשר שבטלפון הנייד אל מערכת הדיבורית.

כדי לחייג מספר מספר הטלפונים, כשתפריט **Phone (טלפון)** מוצג בחר **ספר טלפונים**, ובחר את איש הקשר המבוקש מהרשימה האלפביתית. לחץ על **OK** להתחלת תהליך החיוג.

הקלדה דינית של המספר

R16 BT USB, R15 BT USB CD18 BT USB, CD16 BT USB - הזנה דינית של מספר

באמצעות תצוגת התפריט **Phone (טלפון)**, בחר את **חיוג** מתוך הרשימה.

הקלד את המספר הרצוי באמצעות לוח מקשי הספרות (99) ובחר את **✓** כדי להתחיל את החיוג.

כדי לחייג שוב למספר האחרון, לחץ והחזק את **TEL**.

NAVI 50 IntelliLink - הזנה דינית של מספר

כשתפריט **Phone (טלפון)** מוצג, גע ב-**▼** בפניה השמאלית העליונה ובחר **חיוג** מהרשימה.

הקלד את המספר הרצוי באמצעות לוח מקשי הספרות ולחץ על **✓** כדי להתחיל בחיוג.

עיין בנושא (NAVI 50 IntelliLink) "הפעלת לוחות מקשים בתצוגה" בפרק "מידע כללי" 99.

אפשר לתקן רשומות בזמן הקלדתן באמצעות מקש **X** בלוח המקשים. גע גיעה ארוכה ב-**X** כדי למחוק את כל המספרים בבת אחת.

בקרת עצמת השמע

CD16 BT, R16 BT USB, R15 BT, CD18 BT USB - בקרת עצמת קול
בזמן ביצוע שיחה, סובב את **⊖** או לחץ על **⊖** או **⊕** (בבקרות בעמוד ההגה) כדי לשנות את עצמת השמע של השיחה.

NAVI 50 IntelliLink - בקרת עצמת קול
במהלך שיחה, לחץ על **-** או **+** ביחידת המידע והבידור כדי לשנות את עצמת הקול של השיחה.
לחלופין (בבקרות בעמוד ההגה), לחץ על **⊖** או **⊕**.

NAVI 80 IntelliLink - בקרת עצמת קול
במהלך שיחה, לחץ על **⊖** ביחידת המידע והבידור כדי לשנות את עצמת הקול של השיחה.
לחלופין (בבקרות בעמוד ההגה), לחץ על **⊖** או **⊕**.

חיוג מספר טלפון

ישנן כמה אפשרויות לחיוג מספרי טלפון, כולל חיוג לאיש קשר מתוך ספר הטלפונים או מיומן השיחות. ניתן גם לחייג את המספרים באופן ידני.

NAVI 50 IntelliLink - ספר טלפונים
לאחר צימוד הטלפון הנייד אל מערכת המידע והבידור מתבצעת הורדה של רשימת אנשי הקשר שבטלפון הנייד אל מערכת הדיבורית.

כשתפריט **Phone (טלפון)** מוצג, גע ב-**▼** בפניה השמאלית העליונה ובחר **ספר טלפונים** מהרשימה.

כדי לחייג מספר מספר הטלפונים, בחר את איש הקשר המבוקש מהרשימה.

לחלופין, בחר **חפש לפי שם** ואז הזן את השם של איש הקשר באמצעות המקלדת.

עייין בנושא (NAVI 50 IntelliLink) "הפעלת לוחות מקשים בתצוגה" בפרק "מידע כללי" ☞ 99.

NAVI 80 IntelliLink - ספר טלפונים
לאחר צימוד הטלפון הנייד אל מערכת המידע והבידור מתבצעת הורדה של רשימת אנשי הקשר שבטלפון הנייד אל מערכת הדיבורית.

הערה

שיתוף הנתונים חייב להיות פעיל בטלפון שלך. ראה הוראות ההפעלה של הטלפון הנייד שלך או פנה לספק הסלולרי שלך.

המאפיין "הורדה אוטומטית של נתוני הטלפון" צריך להיות במצב מופעל בתפריט הגדרות הטלפון של מערכת

המידע והבידור. עייין בנושא (NAVI 80 IntelliLink) "הגדרות טלפון" להלן.

מדף הבית, גע בתפריט, אז ב-**טלפון** ולאחר מכן בספר טלפונים.

כדי לחייג מספר מספר הטלפונים, בחר את איש הקשר המבוקש מהרשימה. אם לאיש קשר מסוים שמור יותר ממספר טלפון אחד, בחר את המספר המתאים כשהמערכת דורשת. השיחה תתחיל באופן אוטומטי אחרי בחירת מספר איש הקשר.

לחלופין, בחר **חפש** ואז הזן את השם של איש הקשר באמצעות המקלדת.

לאחר הצימוד הראשוני של הטלפון למערכת המידע והבידור, ניתן לעדכן את המערכת באנשי הקשר העדכניים ביותר מהטלפון הנייד שלך. גע ב-**+** כדי לפתוח תפריט קופץ, ובחר **עדכן נתוני טלפון**. במקרה הצורך בחר **עזרה** מהתפריט המוקפץ, כדי לקבל סיוע.

כדי להוסיף איש קשר לרשימת המועדפים שלך לחץ על **+** ובחר **הוסף איש קשר לדף המועדפים**.

הערה

ניתן לגשת למועדף בכל עת בלחיצה על ★ בדף הבית.

לקבלת מידע נוסף, עייין בנושא (NAVI 80 IntelliLink) "מועדפים" בפרק "הקדמה" ☞ 30.

רשימות שיחות

R16 BT USB, R15 BT USB
- CD18 BT USB, CD16 BT USB
רשימות שיחות

כדי לחייג מספר מרשימות יומן השיחות (כמו למשל מספרים שחויגו, שיחות שהתקבלו, שיחות שלא נענו), בחר את האפשרות המתאימה, כמו למשל **מספרים שחויגו** מתוך תפריט **רשימת שיחות**. בחר את איש הקשר הרצוי ולחץ על **OK** כדי להתחיל בתהליך החיוג.

NAVI 50 IntelliLink - רשימות שיחות
לאחר חיבור הטלפון הנייד למערכת המידע והבידור, רשימת המספרים שחויגו, השיחות שהתקבלו והשיחות שלא נענו מהטלפון הנייד תועבר באופן אוטומטי של מערכת הדיבורית.

כשתפריט **Phone (טלפון)** מוצג, גע ב-**▼** בפניה השמאלית העליונה ובחר **רשימת שיחות** מהרשימה.

תא קולי

R16 BT USB, R15 BT USB
CD18 BT USB, CD16 BT USB
דואר קולי

כדי להאזין להודעות מהתא הקולי של הטלפון הנייד באמצעות מערכת המידע והבידור בזמן שהטלפון מחובר, בחר את תפריט **Voicemail box (תא קולי)**.

NAVI 80 IntelliLink - תא קולי

כדי להאזין להודעות מהתא הקולי של הטלפון הנייד באמצעות מערכת המידע והבידור בזמן שהטלפון מחובר, בדף הבית בחר **תפריט** ואז ב- **טלפון** ואחריו **בתא קולי**. המערכת תתקשר אל התא הקולי שהוגדר.

אם עדיין לא הוגדר תא קולי, מסך הגדרת התא הקולי יוצג. הזן מספר באמצעות לוח מקשי הספרות ואשר.

המאפיין "הורדה אוטומטית של נתוני הטלפון" צריך להיות במצב מופעל בתפריט הגדרות הטלפון של מערכת המידע והבידור. עיין בנושא "NAVI 80 IntelliLink" (הגדרות טלפון" להלן.

מדף הבית, גע **בתפריט**, אז ב- **טלפון** ולאחר מכן **ביומני שיחות**.

כדי לחייג מספר מרשימות היסטוריית השיחות, בחר מבין האפשרויות הבאות על הצג:

- **הכול:** מציג רשימה של כל השיחות ברשימות להלן.
- ☺: שיחות שהתקבלו.
- ☹: שיחות שלא נענו.
- ☺: מספרים שחויגו.

השיחות האחרונות יוצגו למעלה. לחלופין, גע ב- ↑ או ב- ↓ כדי להתקדם למעלה או למטה במסך.

בחר את אישר הקשר המבוקש מרשימת השיחות שנבחרה, כדי להתחיל בחיג.

הערה

במקרה הצורך גע ב- **+** (כדי לפתוח תפריט מוקפץ) ובחר **עדכון נתוני טלפון** כדי לעדכן את רשימות השיחות.

כדי לחייג מספר מרשימות היסטוריית השיחות, בחר מבין האפשרויות הבאות על הצג:

- ☺ **הכול:** מציג רשימה של כל השיחות ברשימות להלן.
- ☺: מספרים שחויגו.
- ☺: שיחות שהתקבלו.
- ☺: שיחות שלא נענו.

הערה

מספר השיחות שלא נענו יוצג יחד עם הסמל.

השיחות האחרונות יוצגו למעלה. בחר את איש הקשר המבוקש מרשימה שנבחרה, כדי להתחיל בחיג.

NAVI 80 IntelliLink - רשימות שיחות

לאחר חיבור הטלפון הנייד למערכת המידע והבידור, רשימת המספרים שחויגו, השיחות שהתקבלו והשיחות שלא נענו מהטלפון הנייד תועבר באופן אוטומטי של מערכת הדיבורית.

הערה

שיתוף הנתונים חייב להיות פעיל בטלפון שלך. ראה הוראות ההפעלה של הטלפון הנייד שלך או פנה לספק הסלולרי שלך.

קבלת שיחות

R16 BT USB, R15 BT USB
 CD18 BT USB, CD16 BT USB
 קבלת שיחות

כדי לקבל שיחה, בהתאם לתצורת הרכב:

- לחץ לחיצה קצרה על (בבקרות בעמוד ההגה).
 - בחר בסמל שבתצוגה (על-ידי סיבוב ולחיצה של OK).
- כדי לדחות שיחה, בהתאם לתצורת הרכב:
- לחץ והחזק את (בבקרות בעמוד ההגה).
 - בחר בסמל שבתצוגה (על-ידי סיבוב ולחיצה של OK).

בזמן קבלת שיחה, ייתכן שמספר הטלפון של המתקשר יוצג על מסך התצוגה של מערכת המידע והבידור. אם המספר שמור בזיכרון המערכת, יוצג שם המתקשר במקומו. אם לא ניתן להציג את המספר, מוצגת ההודעה **Private number (מספר פרטי)**.

NAVI 50 IntelliLink - קבלת שיחות

כדי לקבל את השיחה:

- גע באישור/מסכים.
- לחץ לחיצה קצרה על (בבקרות בעמוד ההגה).

כדי לדחות את השיחה:

- גע בלא מאשר/דוחה.
 - לחץ והחזק את (בבקרות בעמוד ההגה).
- בזמן קבלת שיחה, ייתכן שמספר הטלפון של המתקשר יוצג על מסך התצוגה של מערכת המידע והבידור. אם המספר שמור בזיכרון המערכת, יוצג שם המתקשר במקומו. אם לא ניתן להציג את המספר, מוצגת ההודעה **לא ידוע/מספר לא ידוע**.

NAVI 80 IntelliLink - קבלת שיחות

כדי לקבל את השיחה:

- גע במענה.
- לחץ לחיצה קצרה על (בבקרות בעמוד ההגה).

כדי לדחות את השיחה:

- גע בדחייה.
- לחץ והחזק את (בבקרות בעמוד ההגה).

בזמן קבלת שיחה, ייתכן שמספר הטלפון של המתקשר יוצג על מסך התצוגה של מערכת המידע והבידור. אם המספר שמור בזיכרון המערכת, יוצג שם המתקשר במקומו. אם לא ניתן להציג את המספר, מוצגת ההודעה **מספר חסוי**.

התפקודים הזמינים במהלך שיחת טלפון

R16 BT USB, R15 BT USB
 CD18 BT USB, CD16 BT USB
 תפקודים במהלך שיחת טלפון

נוסף לבקרת עצמת השמע, במהלך שיחה עומדים לרשותך תפקודים שונים נוספים, כולל:

- העברת השיחה אל הטלפון הנייד.
- גישה אל לוח המקשים.
- סיום השיחה.

סובב ולחץ את **OK** כדי לבחור ולאשר.

העבר את השיחה ממערכת הדיבורית אל הטלפון הנייד על-ידי בחירת פריט התצוגה של הטלפון הנייד. טלפונים ניידים מסוימים עלולים להתנתק ממערכת הדיבורית כשעוברים למצב זה.

אפשר גם להקליד מספר באמצעות לוח מקשי הספרות (99) כמו למשל לצורך בקרת שרת קולי כדוגמת תא קולי. בחר את פריט התצוגה **#123** כדי לגשת אל לוח מקשי הספרות. למידע נוסף ראה **"Voicemail box (תא קולי)"**.

הצגת גרסת התכנה

כדי להגיע אל תפריט ההגדרות בכל עת, גע ב-  ולאחר מכן ב-  (הגדרה(ות)).

בחר **מערכת** ולאחר מכן **גרסת מערכת**, כדי להציג את גרסת המערכת.

NAVI 80 IntelliLink - הגדרות טלפון

מדף הבית, גע ב**תפריט**, אז ב-  טלפון ולאחר מכן בהגדרות.

בחר מבין האפשרויות הבאות:

- **ניהול התקנים:**

עיין בנושא (NAVI 80 IntelliLink) "צימוד טלפון נייד" בפרק "חיבור  102 Bluetooth".

- **רמות צליל:**

הגדרת עוצמת הקול והנעימות של מערכת דיבורית.

- **תא קולי:**

עיין בנושא (NAVI 80 IntelliLink) "תא קולי" לעיל.



- **הפעל בלוטות:**

עיין בנושא (NAVI 80 IntelliLink) "הפעלת Bluetooth" בפרק "חיבור  102 Bluetooth".

- **הורדה אוטומטית של נתוני הטלפון:**

NAVI 80 IntelliLink - התפקודים הזמינים במהלך שיחת טלפון

נוסף לבקרת עצמת השמע, במהלך שיחה עומדים לרשותך תפקודים שונים נוספים, כולל:

- העברת השיחה להמתנה: גע ב-  (תפריט מוקפץ ייפתח), ואז בחר **המתנה**. גע ב**המשך** כדי לחדש את השיחה.
- העברת השיחה לטלפון הנייד: גע ב-  (תפריט מוקפץ ייפתח), ואז בחר **שפופרת הטלפון**. לעתים קורה שהטלפון מתנתק ממערכת המידע והבידור במהלך העבר השיחה.
- סיום השיחה: גע ב**סיום שיחה**.
- חזרה לתפריט הקודם: גע ב- .

הגדרות טלפון



NAVI 50 IntelliLink - הגדרות טלפון

שחזור הגדרות ברירת המחדל של הטלפון

כדי להגיע אל תפריט ההגדרות בכל עת, גע ב-  ולאחר מכן ב-  (הגדרה(ות)).







בחר **מערכת** ולאחר מכן **הגדרות מפעל** ואז **טלפון**, כדי לשחזר את הגדרות הטלפון להגדרות ברירת המחדל. אשר בנגיעה **באישור**.

כדי לסיים שיחה, בהתאם לתצורת הרכב:

- לחץ לחיצה קצרה על .
- לחץ **TEL**.
- בחר את סמל  שבתצוגה.

NAVI 50 IntelliLink - התפקודים הזמינים במהלך שיחת טלפון

נוסף לבקרת עצמת השמע, במהלך שיחה עומדים לרשותך תפקודים שונים נוספים, כולל:

- : סיום שיחה.
- : הפסקת פעולת המיקרופון של הרכב.
- : הפעלת המיקרופון של הרכב.
- : העברת שיחה לטלפון נייד.
- : העברת השיחה למיקרופון ולרמקולים של הרכב.
- : חזרה למסך הקודם (לדוגמה, ניווט או דף הבית).

אזהרה
<p>מותר להפעיל ציוד רדיו וטלפונים ניידים שאינם עומדים בתקני הטלפונים הניידים הנזכרים לעיל רק באמצעות שימוש באנטנה הממוקמת מחוץ לרכב.</p>
זהירות
<p>טלפונים ניידים וציוד רדיו עלולים לגרום לתקלות במערכות האלקטרוניות של הרכב כשהם מופעלים בתוך הרכב ללא אנטנה חיצונית, אלא אם מולאו הדרישות הכלולות בתקנות הנזכרות לעיל.</p>

המלצות לתפעול נעדר תקלות:

- אנטנה חיצונית שתותקן באופן מקצועי כדי להשיג את הטווח המרבי האפשרי
- הספק שידור מרבי עשרה ואת
- התקן את הטלפון במקום מתאים, ועיין בהערה המתאימה בספר הנהג, בחלק **מערכת כריות האוויר**.

קבל ייעוץ לגבי נקודות התקנה שנקבעו מראש עבור אנטנה חיצונית או דיבוריות ולגבי אופן השימוש בהתקנים בעלי הספק שידור העולה על עשרה ואת.

השימוש במערכת דיבורית ללא אנטנה חיצונית התואמת לתקני טלפונים ניידים 900/1800/1900 GSM ו-UMTS מותר רק כאשר הספק השידור המרבי של הטלפון הנייד הוא שני ואת עבור 900 GSM או ואת אחד עבור הדגמים האחרים.

משיקולי בטיחות, אל תשתמש בטלפון נייד במהלך הנהיגה. אפילו השימוש בדיבורית עשוי לגרום להפרעה בריכוז במהלך הנהיגה.

בחר באפשרות זו כדי לסמן את תיבת הסימון לידה.

כאשר אתה מצמד ו/או מחבר את הטלפון הנייד למערכת המידע והבידור, תוכל להוריד את רשימת אנשי הקשר ורשימות השיחות מהטלפון הנייד למערכת הדיבורית. שיתוף הנתונים צריך להיות מופעל בטלפון שלך. עיין בהוראות ההפעלה של הטלפון הנייד שלך או התייעץ עם ספק הרשת שלך.

טלפונים ניידים וציוד קשר רדיו הוראות התקנה והנחיות שימוש

בעת התקנת והפעלת טלפון נייד יש לציית להוראות ההתקנה היחודיות לרכב ולקווים המנחים להפעלתם של טלפונים ניידים דיבוריות. אי מילוי הנחיה זו עלולה לבטל את אישור סיווג הרכב (תקנת EU מס' 95/54/EC).

אמצעי בקרת מערכת המידע והבידור.. 30
אמצעי הבקרה של הטלפון..... 99

ב

באס..... 38
בחירת רצועה..... 54
בחירת תחום התדרים..... 45
בחירת תחום תדרים..... 45
בחר יעד..... 83
בטיחות תנועה..... 4, 99
ביטול ההנחיה..... 88
בקה אוטומטית של האותות (AGC).. 38
בקות בעמוד ההגה..... 6
בקרי לוח המכשירים..... 6
בקות טלפון..... 98
בקות ניווט..... 97
בקות עצמת השמע..... 106

ג

גישה קלה ונוחה..... 30
גרסת התכנה..... 106

ד

דוח נסיעה..... 30

ה

הגדרות..... 30
הגדרות התצוגה של המצלמה האחורית 30
הגדרות טלפון..... 106
הגדרות מולטימדיה..... 41
הגדרות מסלול..... 71

AF (תדר חלופי)..... 49
AST (רשימות של תחנות המאוחסנות אוטומטית)..... 48
Bluetooth..... 99
CD text..... 54
DAB..... 51
HD Traffic..... 71
i-Announcement..... 49
iPod..... 59, 60
MIX (נגן באקראיות)..... 54
My TomTom LIVE..... 71
PTY (סוג התכנית)..... 49
RDS..... 49
Simulcast (שידור סימולטני)..... 49

א

אווירה מוזיקלית..... 38
אופטימיזציית הצליל..... 38
אזהרות ניווט..... 71
אזור..... 49
אחזור תחנה..... 48
אחזור תחנה שמורה..... 47
אחסון תחנות..... 48
אחסון תחנות אוטומטי..... 48
אחסון תחנות ידני..... 48
איזון..... 38
אימון בנהיגה חסכונית..... 30
אישור התקן חיצוני..... 102
אמצעי בקרה של הרדיו..... 45

- חיבור Bluetooth 62, 102
 חיבור אוטומטי של הטלפון 101
 חיבור התקן שמע 62
 חיבור טלפון 101
 חיבור ידני של הטלפון 101
 חיגוג מספר טלפון 106
 חיפוש אלבום 54
 חיפוש התקן Bluetooth 102
 חיפוש מקומי 83
 חיפוש שמות של תחנות רדיו 47
 חיפוש שם תחנת רדיו 47
 חיפוש תחנות 47
 חיפוש תחנות אוטומטי 47
 חיפוש תחנות ידני 47
- ט**
- טלפון 99
 טלפון חכם
 הקרנת טלפון 68
 טלפונים ניידים וצידוד קשר רדיו 112
 טקסט מערכת ה-RDS 49
 טרבל 38
- י**
- יעד 71
 יעדים אחרונים 83
 יעדים מועדפים 83
 יציאת USB 59
- הפעלה קולית 97
 הפעלת זיהוי הקול 97
 הפעלת מערכת הניווט 71
 הפעלת נגן התקליטורים 54
 הפעלת סרטים 67
 הפעלת קובצי שמע שמורים 60
 הפעלת תכונת Bluetooth 102
 הצגת תמונות 71, 67
 הקלדה ידנית של המספר 106
 הקרנת טלפון 68
 הרצה מהירה אחורה 54
 הרצה מהירה קדימה 54
 השבתת תכונת Bluetooth 102
 השהיה 54
 השמעה אקראית 54
 השמעת מוסיקה באמצעות Bluetooth 62
 השמעת תקליטור 54
 השתקה 54, 30
 התאמת עצמת שמע קמ"ש 40
 התפקודים הזמינים במהלך שיחת
 טלפון 106
 התראות בטיחות 71
- ז**
- זום אוטומטי 71
 זיהוי קול 98, 96
 זיכרון USB נייד 71, 69
- ח**
- חדשות 49
 חיבור 101
- הגדרות מערכת 41
 הגדרות מרכיבי הצליל ("טון") 38
 הגדרות עצמת קול 40
 הגדרות שיתוף נתונים 30
 הגדרות שמע 54, 38
 הגדרות תמונה 30
 הגדרת הטלפון העדיף 101
 הגדרת מערכת הניווט 71
 הגדרת עצמת השמע ("ווליום") 30
 הדגשת צלילים בעצמת שמע נמוכה 38
 הדגשת צלילים נמוכים (Loudness) ... 38
 הודעות תנועה (TA) 49
 הוסף יעד מועדף 83
 הוספת אנשי קשר לספר הטלפונים 106
 הוצאת תקליטור CD 54
 הוראות להתקנת הטלפון 112
 הזן כתובת 83
 הזנת יעד 83
 החלפת סוללה 71
 היכן אני? 105, 88
 הימנע מחלק מסוים במסלול 88
 הכן מראש מסלול נסיעה 83
 הנחיה 88
 הנחיות שימוש בטלפון 112
 העדפות חישוב 71
 העדפות מערכת הניווט 71
 העדפות קול 71
 הפסקה אוטומטית של הפעולה 30
 הפעלה 106, 62
 הפעלה/כיבוי 30

69 רישום מערכת הניווט
 69 שירות מידע תנועה
 49 מערכת נתונים ברדיו (RDS)
 69 מפות
 30 מצבי פעולה
 71 מצגת שקופיות
 71 מצלמות מהירות
 30 מצלמת המבט האחורי
 71 מצפן
 83 מקומות שמורים

נ

60 נגן MP3
 59 נגני MP3
 30 נגני אודיו
 57 נגני תקליטורים ניידים
 54, 53 נגן תקליטורים
 30 נהיגה חסכונית
 62 ניתוק התקן שמע
 101 ניתוק טלפון
 102 ניתוק צימוד של טלפון נייד
 30 נקודות עניין
 83, 30 נקודות עניין (POI)

ס

71 סוירים מודרכים
 54 סמני ID3
 98 סמנים קוליים
 30 סעיין חניה
 106 ספר טלפונים
 37 סקירת הפעלת מגע

30 מחשב מובנה
 71, 37 מידע בתצוגה
 49 מידע טקסט (טקסט מערכת ה-RDS)
 49 מידע טקסט (טקסט של תקליטור או
 סמן ID3)
 54 מידע כללי 4, 53, 57, 59, 62, 69, 96, 99
 מידע על המדינה
 105, 88 מידע על הרכב
 30 מידע על מסלול הנסיעה
 88 מידע על מצב התנועה
 88 מידע תצוגה
 54 מיקום הבית
 71 מסך מפה
 71 מסך תפריט
 71, 37 מסלול
 71 מספר שיחת חירום
 105 מערכת AGC מופעלת
 38 מערכת איכון גלובלית (GPS)
 69 מערכת דיבורית
 106 מערכת מידע ובידור
 30 הפעלה/כיבוי
 מערכת ניווט
 69 התקנת התכנה
 69 התקנת תוכנה
 69 זיכרון USB נייד
 69 יצירת חשבון
 69 כרטיס SD
 69 מערכת איכון גלובלית (GPS)
 69 מפות

כ

30 כוונון מגב חלון עורפי
 30 כוונון מראות מתקפלות
 30 כוונון פנסי נסיעה ביום
 59 כונן USB
 60 כונני USB
 57 כניסת AUX
 71, 69 כרטיס SD
 83 כתובת הבית

ל

99, 71 לוחות מקשים בתצוגה

מ

29 מאפיין מניעת גניבה
 מד חיסכון דלק
 30 מחוון סגנון נהיגה
 62 מוזיקה דרך Bluetooth
 67 מולטימדיה
 30 מועדפים
 30 טלפון
 30 מדיה
 30 ניווט
 30 שירותי רכב
 71 מזג אוויר
 מחוון סגנון נהיגה
 30 מד חיסכון דלק
 מחיקת התקן מרשימת התקני
 Bluetooth
 102 מחק יעד מועדף
 83 מחשב דרך
 30

- 106 שיחה ממתינה.
 105 שיחת חירום.
 71 שיטת חישוב מסלול.
 71, 57, 54, 45, 30 שימוש.
 68 שימוש ביישומי טלפון חכם.
 57 שימוש בכניסת AUX.
 4 שימוש במדריך זה.
 30 שימוש במסך התצוגה.
 30 שימוש במערכת המידע והבידור.
 102 Bluetooth שינוי הססמה עבור חיבור
 41, 30 שינוי שפת המערכת.
 49 שירות i-Traffic.
 49 שירות חדשות (i-News).
 71 שירותי Live.
 30 שירותי ניווט.
 30 שירותי רכב.
 69 שירות מידע תנועה.
 83 שמור יעד מועדף.
 71 שנה את מיקום הבית.
 30 שעה.
 71, 41, 30 שעון.
 30 שפה.
 60 שקע USB.
- ת**
- 106 תא קולי.
 47 תחנות שמורות בזיכרון.
 106 תיבת דואר.
 67 תמונות.
 67 תמונות ממוזערות.

- 62 צימוד התקן שמע.
 102 צימוד טלפון נייד.

ק

- 30 קביעת השעה.
 106 קבלת שיחות.
 83, 71 קואורדינטות.
 53 קובצי AAC.
 59 קובצי ACC.
 59 קובצי MP3.
 53 קובצי WAV.
 59 קובצי WMA.
 29 קוד ביטחון.
 83 קו רוחב, קו אורך.
 83 קטגוריות של נקודות עניין.
 45 קליטת רדיו.

ר

- 45 רדיו.
 51 DAB.
 51 שידור שמע דיגיטלי.
 106 רשימות שיחות.
 רשימות של תחנות המאוחסנות
 48 אוטומטית.
 102 רשימת התקני Bluetooth.
 48 רשימת תחנות FM.

ש

- 30 שחזור הגדרות ברירת מחדל.
 41 שחזור הגדרות מפעל.
 51 שידור שמע דיגיטלי.

- 95 סקירת סמלים.
 6 סקירת רכיבי הבקרה.
 67 סרטונים.

ע

- 48 עדכון רשימת התחנות.
 48 עדכון רשימת תחנות FM.
 71 עוצמת השמע של הודעות הניווט.
 98 עוצמת קול.
 38 בקרה אוטומטית של האותות (AGC).
 38 הדגשת צלילים בעצמת שמע נמוכה.
 40 התאמת עצמת שמע קמ"ש.
 38 חלוקת עצמת שמע.
 40 עצמת הודעת תנועה.
 40 עצמת קול עם פיצוי למהירות.
 38 צד אחורי מנותק.
 96, 88 עזרה!
 88 עיין במפה.
 40 עצמת הודעת תנועה.
 40 עצמת קול עם פיצוי למהירות.
 88 ערוך תוכנית מסלול.

פ

- 38 פיידר.
 99, 30 פעולות במסך התצוגה.

צ

- 38 צד אחורי מנותק.
 88, 83 ציוני דרך.
 67 צילומים.

71	תמונות נתיב.....
106	תפקוד המתנת שיחה אוטומטית.....
49, 48	תפקודי רדיו.....
106	תפריט טלפון.....
71	תפריט מהיר.....
30	תצוגה.....
71	תצוגת כבישים מהירים.....
71	תצוגת צמתיים.....
54	תצוגת תקליטור.....
53	תקליטורי MP3.....
53	תקליטורי WMA.....
53	תקליטורי שמע.....
57	תקע.....

www.opel.com

כל הזכויות שמורות לחברת: ADAM OPEL GmbH, Rüsselsheim, Germany.

המידע הכלול בפרסום זה תקף למועד הפרסום המצויין להלן. חברת Adam Opel GmbH שומרת לעצמה את הזכות לבצע שינויים במפרטים הטכניים, במאפיינים ובתיכון של כלי הרכב לגבי המידע הכלול בפרסום זה, כמו גם שינויים בפרסום עצמו.

מהדורה: אוגוסט 2017, ADAM OPEL GmbH, Rüsselsheim.

נדפס על נייר מולבן נטול-כלור.

ID-OLCVILSE1708-he

