

# MOKKA X

ספר הנהג





## תוכן העניינים

2	הקדמה
6	בקצרה
19	מפתחות, דלתות וחלונות
36	מושבים, מערכות ריסון
56	אחסון
73	מדים ואמצעי בקרה
110	תאורה
120	בקרת אקלים
126	נהיגה והפעלה
168	טיפול ברכב
206	טיפול ותחזוקה
209	נתונים טכניים
221	מידע ללקוח
228	אינדקס

## הקדמה

		<input type="text"/>	סוג	דלק
		<input type="text"/>	סיווג	שמן מנוע
		<input type="text"/>	צמיגות	
אחוריים	קדמיים		מידת הצמיג	לחץ ניפוח הצמיגים
<input type="text"/>	<input type="text"/>	<input type="text"/>	צמיגי קיץ	
<input type="text"/>	<input type="text"/>	<input type="text"/>	צמיגי חורף	
				נתוני משקל
		<input type="text"/>	משקל עצמי מרבי	
		<input type="text"/>	- משקל עצמי, דגם בסיסי	
		<input type="text"/>	= משקל מטען מרבי	

- ספר נהג זה משתמש בקוד זיהוי מנוע. זיהוי המכירות והקוד ההנדסי המתאימים מופיעים בפרק "נתונים טכניים".
- נתונים המתייחסים לכיוון, לדוגמה, ימין או שמאל או חזית/לפנים או עורף/לאחור מתייחסים תמיד לכיוון הנסיעה.
- ייתכן שהצגים אינם תומכים בשפה שלך.
- ההודעות בתצוגה ושילוט פנימי מופיעות באותיות מדגשות.

## הודעות סכנה, אזהרה וזהירות

### ⚠ סכנה

טקסט המסומן ב-⚠ סכנה כולל מידע אודות סיכון חיים. התעלמות ממידע זה עלולה לסכן חיים.

### ⚠ אזהרה

טקסט המסומן ב-⚠ אזהרה כולל מידע לגבי הסיכון להתרחשות תאונה או פציעה. התעלמות ממידע זה עלולה להסתיים בפציעה.

כל מוסכי השירות המורשים של אופל מספקים שירות מעולה במחירים סבירים. מכונאים מנוסים שהודרכו על ידי אופל, מבצעים את עבודתם בהתאם להנחיות מפורטות של היצרן.

שמור את חבילת הספרות הנכללת באוגדן שקיבלת עם הרכב בתא הכפפות כך שתהיה זמינה בעת הצורך.

## השימוש בספר זה

- ספר זה מתאר את כל האופציות והמאפיינים הזמינים לדגם זה. ייתכן שתיאורים מסוימים, כולל אלה המתייחסים לתצוגה ולתפקודי התפריט, לא יהיו ישימים לרכב עקב שינויים בגרסה, מפרטים מיוחדים לשוק שלך, וציוד או אבזור מיוחד.
- הפרק "בקצרה" מהווה סקירה ראשונית אודות תפעול הרכב.
- תוכן העניינים בתחילת הספר ובכל אחד מן הפרקים, מציין את מיקום המידע.
- האינדקס יאפשר לך לחפש מידע פרטני.
- ספר זה מתייחס לרכב בעל הגה שמאלי. התפעול של רכב בעל הגה ימני - דומה.

## נתוני הרכב

רשום את נתוני רכבך בעמוד הקודם כדי שיהיו זמינים בקלות. מידע זה מופיע בפרקים "טיפול ותחזוקה" ו-"נתונים טכניים" כמו גם בלוחית הזיהוי.

## הקדמה

רכבך מהווה שילוב של טכנולוגיה מתקדמת, מאפייני בטיחות, ידידותיות לסביבה ותפעול חסכוני.

ספר הנהג מספק לך את כל המידע הנדרש לאפשר לך לנהוג נהיגה בטיחותית ויעילה ברכבך.

ודא שהנוסעים ברכב יהיו מודעים לסיכונים האפשריים להתרחשות תאונה או פציעה כתוצאה משימוש לא נכון ברכב.

עליך לציית תמיד לחוקים ולתקנות הפרטניים למדינה בה אתה נמצא. חוקים אלה עשויים להיות שונים מן המידע הכלול בספר זה.

התעלמות מהתיאור המסופק בספר זה עלולה להשפיע על האחריות שלך.

כשמאזרכת בספר הנהג פניה למוסך, אנו ממליצים שיהיה זה מוסך שירות מורשה של אופל. יש לטפל בכלי רכב המשתמשים בגז במרכזי שירות של אופל המורשים לטפל בכלי רכב המשתמשים בגז.

**זהירות**

טקסט המסומן בזהירות כולל מידע לגבי נזק אפשרי לרכב. התעלמות ממידע זה עלולה להסתיים בנזק לרכב.

**סמלים**

אזכורי עמודים מסומנים ב-Ⓜ. פירושם "ראה עמוד".

הפניות עמודים ורשומות אינדקס מתייחסות לכותרות המוכנסות המסופקות בתוכן העניינים של כל פרק.

אנו מאחלים לך שעות רבות של נהיגה מהנה.

**Adam Opel AG**







## בקצרה

## מידע ראשוני לנהיגה

## שחרור נעילת הרכב





לחץ על  לשחרור נעילת הדלתות ותא המטען. פתח הדלתות על-ידי משיכת הידיות. לפתיחת הדלת העורפית, לחץ על המתג שמתחת לידית.

שלט רחוק בתדר רדיו  20, מערכת נעילה מרכזית  22, מערכת המפתח האלקטרוני  21, תא המטען  28.

## כוונון המושב

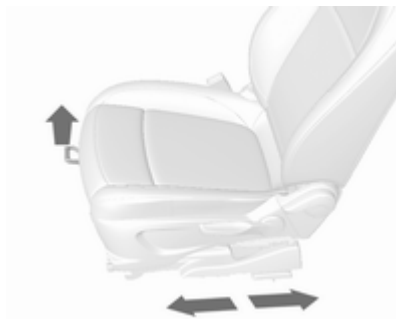
## כוונון אורכי



משוך הידית, הסט את המושב, הרפה מן הידית. נסה להזיז את המושב אחורה וקדימה כדי לוודא שהוא נעול במקומו. מיקום המושב  37, כוונון המושב  38.

## הטיית כרית המושב

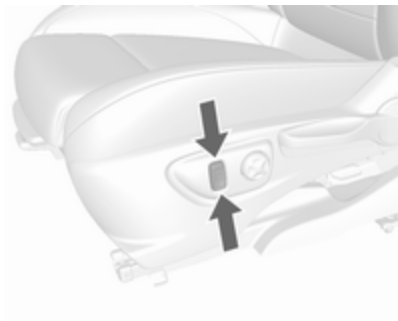

לחץ על המתג

על החלק העליון : הקצה הקדמי מוגבה  
על החלק התחתון : הקצה הקדמי מונמך

מיקום המושב ⇄ 37, כוונון המושב  
⇄ 38.

## גובה המושב



תנועת השאיבה של הידית

למעלה : המושב מוגבה  
למטה : המושב מונמך

מיקום המושב ⇄ 37, כוונון המושב  
⇄ 38.

## הטיית משענת הגב

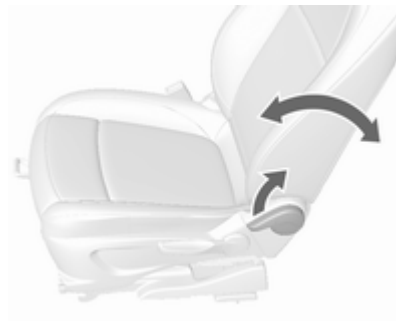

משוך בידיית, כוונן את זווית הרכנת משענת  
הגב והרפה מן הידית. אפשר למושב  
להינעל בנקישה.

מיקום המושב ⇄ 37, כוונון המושב  
⇄ 38.

## כיוון המראות

## מראה פנימית



כדי לכוון את המראה, הזז את בית המראה לכיוון הרצוי.

מראה פנימית מונעת סנוור ידנית ↵ 32,

מראה פנימית מונעת סנוור אוטומטית

↵ 32.

## חגורת בטיחות



משוך החוצה את חגורת הבטיחות והחדר הלשונית לאבזם. ודא שהחגורה אינה מפותלת ושהיא צמודה לגופך. ודא שמשענת הגב אינה מורכנת לאחור בזווית גדולה מדי (הזווית המרבית היא כ-25°).

לשחרור החגורה, לחץ על הכפתור האדום באבזם.

מיקום המושב ↵ 37, חגורות בטיחות

↵ 41, מערכת כריות אוויר ↵ 44.

## כוונון משענת הראש

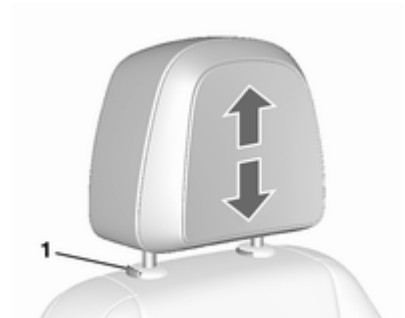

משוך את משענת הראש כלפי מעלה. לחץ על התפס (1) כדי לשחרר את משענת הראש ודחף אותה למטה.

משענות ראש ↵ 36.

## כוונון גלגל ההגה



שחרר את נעילת הידית, כוונון את גלגל ההגה ולאחר מכן שלב את הידית ודא שהיא נעולה כהלכה.  
אל תכוונון את גלגל ההגה אלא כאשר הרכב נייח ומנעול ההגה משוחרר.  
מערכת כריות אוויר ⇨ 44, מצבי מתג ההצתה ⇨ 128.

## מראות צד



בחר במראת הצד שברצונך לכוון וכוון אותה.

מראות צד קמורות ⇨ 30, כוונון חשמלי ⇨ 30, מראות צד מתקפלות ⇨ 31, מראות צד מחוממות ⇨ 31.

סקירת לוח המדים והמחוונים

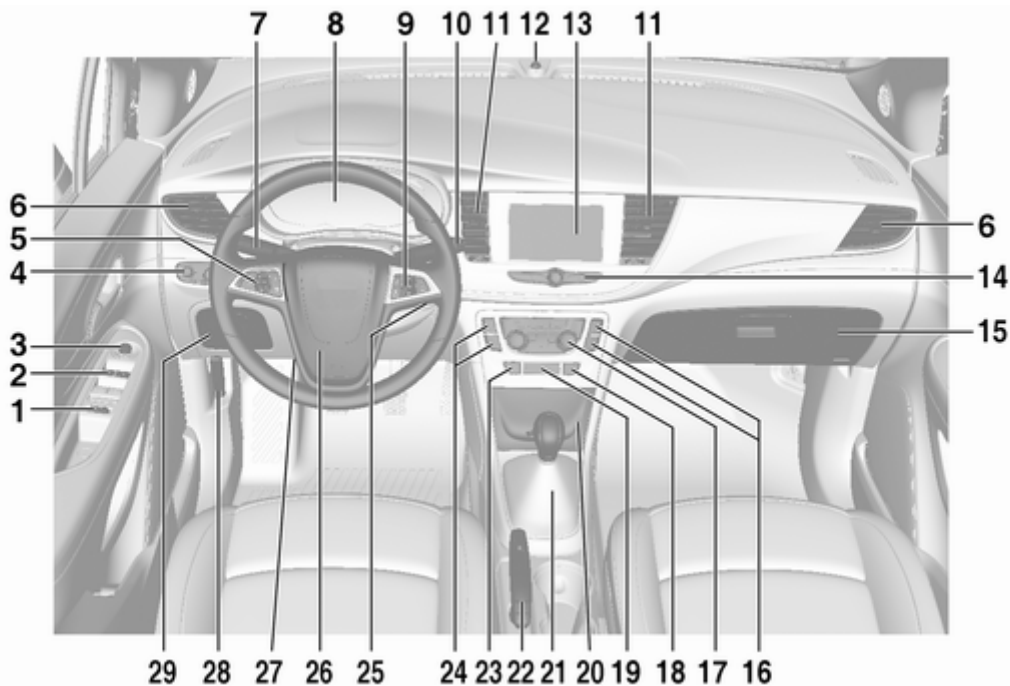

128	מתג הצתה עם מנעול הגה	25	128	לחצן הפעלה	26	75	צופר	27	47	כרית האוויר של הנהג	28	74	כוונון גלגל ההגה	29	170	ידית שחרור מכסה תא מנוע	29	57	אחסון קדמי	183	לוח נתיכים																																			
14	אמצעי בקרה להפעלת צג המידע	96	15	תא כפפות	56	16	מערכת בקרת נסיעה במורד	90	83	בורר מקור דלק	131	17	מערכת הדממה-התנעה	120	מערכת בקרת אקלים	17	18	מערכת אלקטרונית לבקרת יציבות (ESC)	143	19	נורית חיווי השבתת כריות האוויר	89	20	אחסון קדמי	57	20	שקע מתח	80	21	יציאת USB, כניסת AUX ידית הילוכים, ת.ה. ידנית	139	22	ידית בורר הילוכים, תיבת הילוכים אוטומטית	136	22	בלם חניה	141	23	מהבהי חירום	116	24	סיען חניה	150	157	אזהרת סטייה מנתיב											
1	מערכת הנעילה המרכזית	22	2	חלונות חשמליים	33	3	מראות צד	30	4	מתג פנסי התאורה החיצונית	110	5	בקרת שיוט	144	6	מגביל מהירות	146	7	התראת התנגשות מלפנים	147	6	פתחי אוורור צידיים	124	7	איתותי פניה וסטייה מנתיב	116	8	הבהוב פנסי חזית	112	9	אור מעבר/אורות דרך	111	9	לחצנים של מרכז המידע לנהג	93	8	מדים ומחווים	81	9	לחצנים על גלגל ההגה	74	10	מגב שמשה קדמית, מערכת מגב ומתז בחלון העורפי	75	11	מגב החלון העורפי, מערכת מתז בחלון העורפי	77	11	פתחי אוורור מרכזיים	124	12	נורית (לד) חיווי מצב מערכת האזעקה	29	13	צג מידע	96

הבהוב פנסי חזית, אורות דרך ואורות מעבר



הבהוב פנסי חזית : משוך הידית  
 אורות דרך : דחף הידית  
 אורות מעבר : משוך או דחף הידית

בקרת תאורה אוטומטית 111, אורות דרך 111, הבהוב פנסי החזית 112, תאורה קדמית מסתגלת 114.



מערכת תאורה אוטומטית

**AUTO** : בקרת תאורה אוטומטית:  
 התאורה החיצונית תופעל ותופסק באופן אוטומטי  
 הפעלה וכיבוי של בקרת התאורה האוטומטית  
 ⏻ : פנסי צד  
 ⏻⏻ : אורות מעבר

פנסי ערפל

לחץ על מתג התאורה:  
 ⏻⏻ : פנסי ערפל קדמיים  
 ⏻⏻ : פנס ערפל אחורי

תאורה 110.

תאורה חיצונית

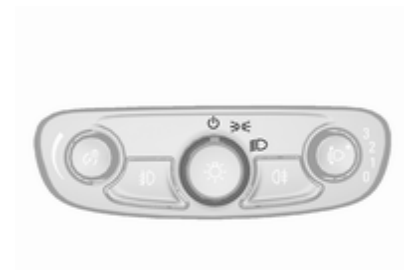

סובב את מתג התאורה:  
 ⏻ : אורות כבויים  
 ⏻⏻ : פנסי צד  
 ⏻⏻⏻ : אורות מעבר



## צופר



לחץ על .

## מהבהי חירום



הפעל בלחיצה על .  
מהבהי חירום  116.

## איתותי פניה וסטייה מנתיב



הידית למעלה : מחוון כיוון ימני  
ידית למטה : מחוון כיוון שמאלי  
איתותי פניה וסטייה מנתיב  116.

מערכות מתזים ומגבים

מגבי השמשה הקדמית

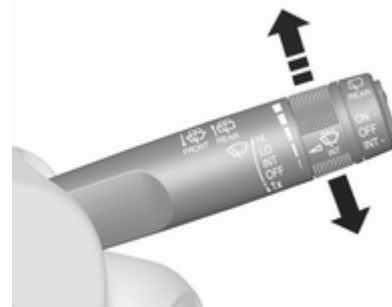

- HI : מהר
- LO : איטי
- INT : ניגוב לסירוגין או ניגוב אוטומטי בפיקוח חיישן הגשם
- OFF : מצב מופסק

לניגוב יחיד כשמגב השמשה הקדמית מופסק, לחץ את הידית למטה למצב 1x. מגב השמשה הקדמית 75, החלפת להב המגב 175.

מערכת מתזי השמשה הקדמית

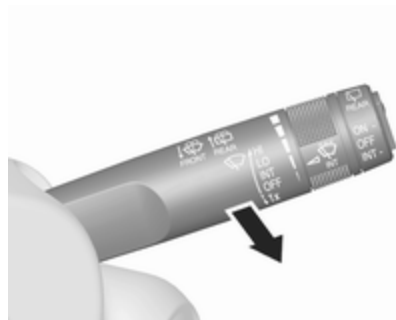

משוך הידית.

מערכת רחיצת השמשה הקדמית 75, נוזל רחיצה 173.

מגב החלון העורפי

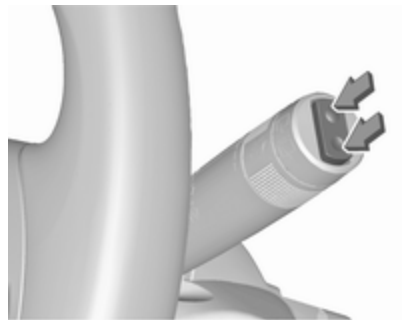

לחץ על מתג הנדנד להפעלת מגב החלון העורפי:

- מצב עליון של המתג : פעולה רציפה
- מצב תחתון של המתג : פעולה לסירוגין
- מצב אמצעי : מצב מופסק

## סילוק אדים והפשרת החלונות



לחץ .

קבע את כפתור בקרת הטמפרטורה במצב החם ביותר.

חימום שמשה עורפית  מופעל.

מערכות בקרת אקלים  120.

## מערכת בקרת אקלים

שמשה עורפית מחוממת, מראות צד מחוממות



החימום מופעל באמצעות לחיצה על .

שמשה עורפית מחוממת  34.

## מתז החלון העורפי



דחף הידית.

נזל רחיצה מותז על החלון העורפי והמגב מבצע מספר מחזורי ניגוב.

מגב/מתז החלון העורפי  77.

## תיבת הילוכים

### תיבת הילוכים דינית



נסיעה לאחור: כשהרכב נייח, לחץ על דושת המצמד, לחץ על לחצן השחרור שעל ידית ההילוכים ושלב ההילוך.

אם ההילוך אינו משתלב, הצב הידית במצב ביניים, הרפה מדושת המצמד ולחץ עליה שוב; עתה, חזור על בחירת ההילוך. תיבת הילוכים דינית 139.

## תיבת הילוכים אוטומטית

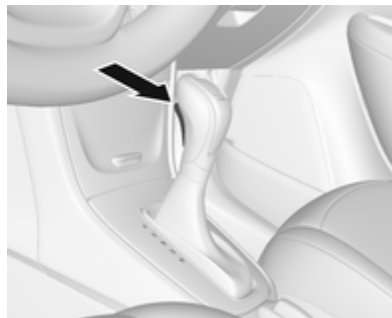

**P** : חניה

**R** : הילוך אחורי

**N** : מצב ביניים ("נייטרל")

**D** : הילוך נסיעה

מצב דיני: העבר את ידית בורר ההילוכים למצב **M**.

**+** : הילוך גבוה יותר

**-** : הילוך נמוך יותר

ניתן להוציא את ידית הבורר מתוך **P** רק כשמתג הצתה במצב מופעל ודושת הבלמים לחוצה. לשילוב מצב **P** או **R**, לחץ על לחצן השחרור.

תיבת הילוכים אוטומטית 136.

## התחלת נהיגה

### בדיקות לפני תחילת הנהיגה

- לחץ אוויר ומצב הצמיגים 187, 220.
- מפלסי שמן מנוע ונוזלים 171.
- ודא שכל החלונות, המראות, פנסי התאורה החיצונית ולוחיות הרישוי נקיים ותקינים.
- המצב הנכון של המראות, המושבים וחגורות הבטיחות 30, 37, 42.
- תפקוד הבלמים במהירות נסיעה נמוכה, במיוחד כאשר הבלמים רטובים.

## מערכת הדממה-התנעה

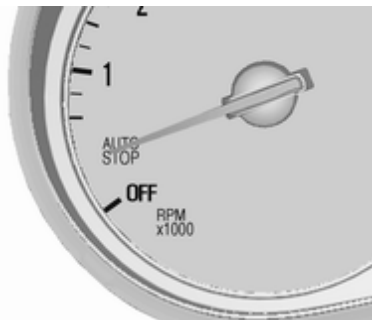

אם מהירות הרכב נמוכה או אם הוא נייח ומתמלאים תנאים מסוימים, הפעל את מאפיין Autostop (הדממה אוטומטית) באופן הבא:

- לחץ על דוושת המצמד.
- העבר את ידית בורר ההילוכים למצב **N**.
- שחרר את דוושת המצמד.

מאפיין Autostop פעיל כאשר מחוג מד הסל"ד נמצא מול המילה **AUTOSTOP** שעל החוגה.

כדי להתניע את המנוע, לחץ שוב על דוושת המצמד.

מערכת הדממה-התנעה ⇨ 131.

שניות עד שנורית ה-LED הירוקה מאירה.

- הסט מעט את גלגל ההגה כדי לשחרר את מנעול ההגה.
  - תיבת הילוכים ידנית: לחץ על דוושת המצמד ודושת הבלמים.
  - תיבת הילוכים אוטומטית: לחץ על דושת הבלמים והסט את ידית הבורר למצב **P** או למצב **N**.
  - אל תלחץ על דוושת ההאצה.
  - מנועי דיזל: המתן עד שנורית החיווי של קדם החימום כבית.
  - מתג הצתה: סובב את המפתח למצב **3** והרפה ממנו.
  - לחצן הפעלה: לחץ על **Engine Start/Stop** והרפה ממנו.
- התנעת המנוע ⇨ 130.

## התנעת המנוע

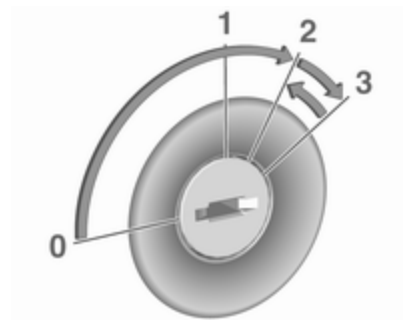

- מתג הצתה: סובב את המפתח למצב **2**.

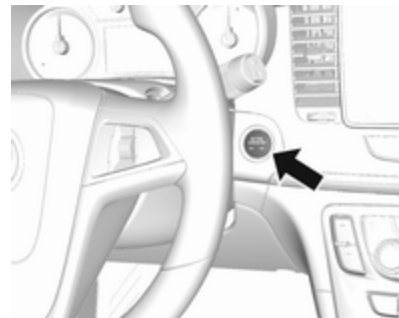



לחצן הפעלה: לחץ על **Engine Start/Stop** למשך מספר

## חניה

## ▲ אזהרה



- אל תחנה את הרכב על משטח הניצת בקלות. הטמפרטורה הגבוהה של רכיבי מערכת הפליטה עלולה לגרום להצתת המשטח.
- הפעל תמיד את בלם החנייה. הפעל את בלם החניה מבלי ללחוץ על לחצן השחרור. משוך את ידיית בלם החניה בחזקה עד כמה שניתן כשהרכב חונה על שיפוע. לחץ בו-זמנית על דוושת הבלמים כדי להפחית את מאמץ ההפעלה.
- דומם את המנוע.
- אם הרכב חונה על משטח אופקי או במעלה שיפוע, שלב הילוך ראשון או הצב את ידיית בורר ההילוכים במצב P לפני הוצאת מפתח ההצתה. כשהרכב חונה במעלה שיפוע, סובב את הגלגלים הקדמיים כדי להרחיק משפת המדרכה.
- אם הרכב חונה במורד שיפוע, שלב הילוך אחורי או הצב את ידיית בורר ההילוכים במצב P לפני הוצאת מפתח ההצתה. סובב את הגלגלים הקדמיים לכיוון שפת המדרכה.

- סגור את החלונות ואת חלון הגג.
  - הסר את מפתח ההצתה ממתג ההצתה. ברכב בעל תיבת הילוכים אוטומטית, ניתן לשלוף את המפתח רק כשידיית בורר ההילוכים במצב P.
- סובב את ההגה עד שתחוש ותשמע את השתלבות מנעול גלגל ההגה.

- נעל את הרכב באמצעות  שבשלט רחוק בתדר רדיו.
- הפעל את מערכת האזעקה  29.
- מניפות הציוןן של המנוע עשויות להמשיך לפעול לאחר הדממת המנוע  170.

## זהירות

לאחר שהמנוע פעל במהירות גבוהה (סל"ד) או בעומסים גבוהים, הפעל אותו לפרק זמן קצר בעומס נמוך או בהילוך סרק במשך כ-30 שניות לפני שתדומם אותו, כדי להגן על מגדש הטורבו.

מפתחות, נעילה  19, השבתת הרכב לפרק זמן ארוך  169.

## מפתחות, מנעולים

## מפתחות

## זהירות

אסור לחבר פריטים כבדים או גדולים  
למפתח ההצתה.

## מפתחות חילופיים

מספר המפתח נמצא על לוחית שניתנת  
להסרה.

יש להציג את מספר המפתח בעת הזמנת  
מפתח חילופי כיוון שהמפתח מהווה רכיב  
של מערכת משבת המנוע ("אימובילייזר").

מנעולים ⇨ 203, נעילה מרכזית ⇨ 22,  
התנעת המנוע ⇨ 130.

שלט רחוק בתדר רדיו ⇨ 20.

מפתח אלקטרוני ⇨ 21.

מספר הקוד של המתאם עבור אומי נעילת  
הגלגלים מצוין בכרטיס. יש לציין אותו  
כשזממינים מתאם חלופי.

32	חלונות
32	שמשה קדמית
33	חלונות מופעלים ידנית
33	חלונות חשמליים
34	שמשה עורפית מחוממת
34	סכי שמש
35	גג
35	חלון גג

מפתחות, דלתות  
וחלונות

19	מפתחות, מנעולים
19	מפתחות
20	שלט רחוק בתדר רדיו
21	מערכת המפתח האלקטרוני
22	הגדרות שתוכנתו בזיכרון
22	מערכת נעילה מרכזית
26	נעילה מושהית
26	נעילה אוטומטית
27	מנעולי בטיחות לילדים
28	דלתות
28	אזור המטען
28	אבטחת הרכב
28	מערכת נעילה נגד גניבה
29	מערכת האזעקה
30	משבת מנוע (אימובילייזר)
30	מראות צד
30	זוגיות קמורה
30	כוונון חשמלי
31	קיפול
31	מראות מחוממות
32	מראות פנימיות
32	מניעת סנוור ידנית
32	מניעת סנוור אוטומטית

### החלפת סוללה בשלט רחוק

החלף הסוללה ברגע שאתה מבחין בקיצור טווח הפעלה.



אין להשליך את הסוללה לפח אשפה ביתי. הבא את הסוללה למיקום מאושר למיחזור סוללות (בד"כ בחנות לצרכי צילום).



### שלט רחוק בתדר רדיו



מאפשר הפעלה של התפקודים הבאים באמצעות הלחצנים שעל השלט רחוק:

- מערכת נעילה מרכזית ↵ 22
- מערכת נעילה נגד גניבה ↵ 28
- מערכת האזעקה ↵ 29

טווח הפעלה של השלט רחוק הוא כ-30 מטר. הטווח עלול להצטמצם בגלל השפעות חיצוניות. הבהוב מהבהבי החירום מאשר את ביצוע הפקודה. טפל בשלט רחוק בזהירות והגן עליו מלחות ומחום גבוה. אל תפעיל את השלט לשוא.

### מפתח עם להב מתקפל



לחץ על הלחצן לפריסת הלהב. לקיפול להב המפתח, לחץ תחילה על הלחצן.

### החלפת הסוללה במפתח האלקטרוני

החלף את הסוללה כאשר המערכת מפסיקה לפעול כהלכה או שטווח ההפעלה קטן. הצורך בהחלפת סוללה מצוין באמצעות הודעה המופיעה במרכז המידע לנהג 99.



אין להשליך את הסוללה לפח אשפה ביתי. הבא את הסוללה למיקום מאושר למיחזור סוללות (בד"כ בחנות לצרכי צילום).

כדי להחליף:



### מערכת המפתח האלקטרוני



מאפשרת הפעלה ללא מפתח של התפקודים הבאים:

- מערכת נעילה מרכזית 22
- התנעת המנוע 130

לביצוע הפעולות הנ"ל על המפתח להימצא ברשות הנהג (על גופו).

בנוסף, המפתח האלקטרוני כולל תפקודיות שלט רחוק בתדר רדיו 20.

טפל בשלט רחוק בזירות והגן עליו מלחות ומחום גבוה. אל תפעיל את השלט לשוא.

#### הערה

אל תניח את המפתח האלקטרוני בתא המטען או לפני צג המידע.

פרוס את להב המפתח ופתח את השלט. החלף סוללה (סוג הסוללה CR 2032), תוך שימת לב לאופן התקנתה. סגור את השלט ובצע סינכרון.

### סינכרון שלט רחוק בתדר רדיו

לאחר החלפת הסוללה, שחרר את נעילת הדלת באמצעות נעיצת המפתח במנועל דלת הנהג. השלט רחוק בתדר רדיו מסתנכרן בעת העברת מתג ההצתה למצב מחובר.

### תקלה

כאשר לא ניתן להפעיל את מערכת הנעילה המרכזית באמצעות השלט רחוק, הבעיה עשויה להיות עקב:

- חריגה מהטווח.
- מתח המצבר נמוך מדי.
- הפעלה חוזרת לעתים קרובות, של השלט בתדר רדיו כשהשלט אינו בטווח ההפעלה יצריך סינכרון חוזר של השלט.
- העמסת יתר של מערכת הנעילה המרכזית על-ידי הפעלה חוזרת לעתים קרובות של השלט גורמת לניתוק המתח לפרק זמן קצר.
- הפרעות ממקורות גלי רדיו בעלי עוצמה גדולה יותר.

1. לחץ על הלחצן בגב יחידת המפתח האלקטרוני ושלוף את להב המפתח מהבית.



2. הכנס את להב המפתח כ-6 מ"מ לתוך הבית וסובב את המפתח כדי לפתוח את הבית. הכנסת להב המפתח פנימה יותר עלולה לגרום נזק לבית.

3. הסר והחלף את הסוללה. השתמש בסוללה CR 2032 או שוות-ערך. שים לב לכיוון ההתקנה.

4. סגור את הבית והכנס את להב המפתח. אין להשליך את הסוללה לפח אשפה ביתי. הבא את הסוללה למיקום מאושר למיחזור סוללות (בד"כ בחנות לצרכי צילום).

## סנכרון המפתח האלקטרוני

המפתח האלקטרוני מסנכרן את עצמו באופן אוטומטי בכל פעולת התנעה.

## תקלה

אם לא ניתן להפעיל את מערכת הנעילה המרכזית או שלא ניתן להתניע את המנוע, הסיבה עשויה להיות:

- תקלה במפתח האלקטרוני.
  - המפתח האלקטרוני נמצא מחוץ לטווח ההפעלה.
  - מתח המצבר נמוך מדי.
  - העמסת יתר של מערכת הנעילה המרכזית על-ידי הפעלה חוזרת לעתים קרובות של השלט גורמת לניתוק המתח לפרק זמן קצר.
  - הפרעות ממקורות גלי רדיו בעלי עוצמה גדולה יותר.
- לתיקון סיבת התקלה, שנה את מיקומו של המפתח האלקטרוני.
- שחרור נעילה ידני ☞ 22.

## הגדרות שתוכנתו ביזכרון

בכל פעם שמערכת ההצתה מועברת למצב מופסק, יחידת השלט רחוק או המפתח האלקטרוני עשויות לשמור באופן אוטומטי את ההגדרות הבאות:

- תאורה
- מערכת מידע ובידור
- מערכת נעילה מרכזית
- הגדרות נוחות

תנאי מקדים הוא הפעלת **Personalization by driver** (התאמה אישית על-ידי הנהג) בהגדרות האישיות של צג המידע. יש לעשות זאת עבור כל יחידת שלט רחוק או מפתח אלקטרוני הנמצאים בשימוש. התאמה אישית של הרכב ☞ 100.

## מערכת נעילה מרכזית

משחררת ונועלת את הדלתות, תא המטען ודלתית פתח מילוי הדלק.

משיכת ידית פנימית של דלת משחררת את נעילת אותה דלת. משיכה הידית שוב פותחת את הדלת.





לחץ .

אם דלת הנהג אינה סגורה כהלכה, מערכת הנעילה המרכזית לא תפעל.

#### אישור

הפעלת מערכת הנעילה המרכזית מאושרת על-ידי הבהוב מהבהבי החירום. תנאי מוקדם הוא שההגדרה תופעל בהתאמה האישית של הרכב  100.

ניתן להגדיר את מצב שחרור הנעילה בתפריט ההתאמה האישית של הרכב בצג המידע. ניתן לבחור באחד משני מצבים:

- בעקבות לחיצה אחת על  תשחרר נעילת כל הדלתות, דלת תא המטען ודלתית פתח מילוי הדלק.
- בעקבות לחיצה אחת על  תשחרר רק נעילת הנהג, דלת תא המטען ודלתית פתח מילוי הדלק. לשחרור נעילת כל הדלתות, לחץ פעמיים על .

בחר את ההגדרה המתאימה בתפריט ההגדרות בצג המידע. התאמה אישית של הרכב  100.

ניתן לאחסן את ההגדרות עבור השלט-רחוק שבשימוש. הגדרות שמורות בזיכרון  22.

#### נעילת הרכב

סגור הדלתות, תא המטען ואת דלתית פתח מילוי הדלק.

#### הערה

במקרה של תאונה שבה מופעלים כריות האוויר או מותחני הקדם של חגורות הבטיחות, נעילת דלתות הרכב משתחררת באופן אוטומטי.

#### הערה

זמן קצר לאחר ביטול נעילת הדלתות בעזרת השלט רחוק, הדלתות יינעלו אוטומטית אם לא נפתחה כל דלת. תנאי מוקדם הוא שההגדרה תופעל בהתאמה האישית של הרכב  100.

#### הפעלת מערכת השלט רחוק

#### שחרור נעילת הרכב



לחץ .

## הפעלת מערכת המפתח האלקטרוני



על המפתח האלקטרוני להימצא מחוץ לרכב, בטווח של כמטר אחד מהדלת המתאימה.

## שחרור נעילת הרכב

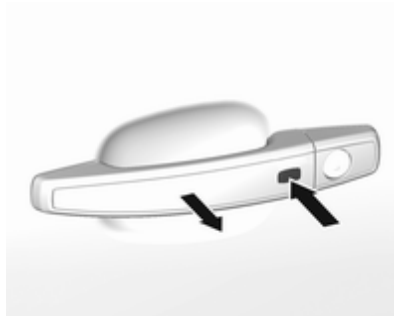

לחץ על הלחצן בידית החיצונית של הדלת המתאימה ומשוך את הידית.

ניתן להגדיר את מצב שחרור הנעילה בתפריט ההתאמה האישית של הרכב בצג המידע. ניתן לבחור באחד משני מצבים:

- נעילת כל הדלתות, דלת תא המטען ודלתית פתח מילוי הדלק תשוחרר בעקבות לחיצה אחת על הלחצן של ידית חיצונית כלשהי.
- רק נעילת דלת הנהג, דלת תא המטען ודלתית פתח מילוי הדלק תשוחרר בעקבות לחיצה אחת על הלחצן של הידית החיצונית של דלת הנהג. לשחרור נעילת כל הדלתות, לחץ פעמיים על הלחצן.

ניתן לשנות את ההגדרה בתפריט ההגדרות בצג המידע. התאמה אישית של הרכב  
 ↵ 100.

## נעילת הרכב

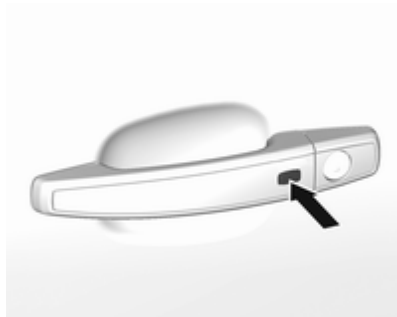

לחץ על הלחצן של אחת מידיות הדלתות החיצוניות.

כל הדלתות, דלת תא המטען ודלתית פתח מילוי הדלק יינעלו.

### לחצן הנעילה המרכזית

נועלים או משחררים את נעילת כל הדלתות, דלת אזור המטען ודלתית פתח מילוי הדלק מתא הנוסעים באמצעות מתג בלוח דלת הנהג.



לנעילה, לחץ על **1**.

לשחרור נעילה, לחץ על **2**.

### הפעלה באמצעות מפתח במקרה של תקלה במערכת הנעילה המרכזית

במקרה של תקלה, לדוגמה, פריקה של מצבר הרכב או הסוללה של השלט הרחוק/המפתח האלקטרוני, ניתן לנעול או לשחרר את נעילת דלת הנהג באמצעות המפתח המכני.

### הפעלה באמצעות הלחצנים במפתח האלקטרוני



ניתן להפעיל את מערכת הנעילה המרכזית באמצעות הלחצנים במפתח האלקטרוני.

לשחרור נעילה, לחץ על **1**.

לנעילה, לחץ על **2**.

הפעלת מערכת השלט רחוק **22**.

### נעילה פסיבית

נעילה אוטומטית **26**.

### אישור

הפעלת מערכת הנעילה המרכזית מאושרת על-ידי הבהוב מהבהבי החירום. תנאי מוקדם הוא שההגדרה תופעל בהתאמה האישית של הרכב **100**.

המערכת מבצעת נעילה רק אם מתקיים אחד התנאים הבאים:

- חלפו למעלה מחמש שניות מרגע שחרור הנעילה.
- כדי לשחרר את נעילת הרכב, לחצן הידית החיצונית נלחץ פעמיים בתוך חמש שניות.
- דלת כלשהי נפתחה וכל הדלתות סגורות עכשיו.

אם דלת הנהג אינה סגורה כהלכה, המפתח האלקטרוני נשאר בתוך הרכב או מערכת ההצתה עדיין במצב מופעל, הנעילה לא תתאפשר וצליל התרעה יושמע שלוש פעמים.

אם בתוך הרכב היו שני מפתחות אלקטרוניים או יותר ומערכת ההצתה היתה במצב מופעל פעם אחת, הדלתות יינעלו גם אם מוציאים מפתח אלקטרוני אחד בלבד מתוך הרכב.

### שחרור הנעילה והפתיחה של הדלת העורפית

ניתן לשחרר את נעילת הדלת העורפית והדלתות באמצעות לחיצה על הלחצן שמתחת לבליטה בדלת העורפית כשהמפתח האלקטרוני נמצא בטווח ההפעלה.

## שחרור נעילה ידני



שחרר את הנעילה של דלת הנהג באופן ידני על-ידי הכנסת המפתח לצילינדר המנעול וסיבובו.

ניתן לפתוח את הדלתות האחרות על-ידי שתי משיכות בידית הפנימית או בלחיצה על  בלוח הדלת של הנהג. ייתכן שהנעילה של דלת תא המטען ודלתית פתח התדלוק לא תשתחרר.

העברת מערכת ההצתה למצב מחובר מנטרלת את פעולת מערכת הנעילה נגד גניבה.

## נעילה ידנית

לחץ על כפתור הנעילה הפנימי של כל הדלתות לבד מדלת הנהג או לחץ על  בלוח הדלת של הנהג. אחרי כן סגור את דלת הנהג ונעל אותה מבחוץ על-ידי סיבוב המפתח בצילינדר המנעול. ייתכן שדלת תא המטען ודלתית פתח התדלוק לא יינעלו.

## נעילה מושהית

מאפיין זה משהה את הנעילה בפועל של כל הדלתות ואת דריכת מערכת האזעקה למשך חמש שניות כאשר נועלים את הרכב באמצעות מתג נעילת הדלתות המרכזית או השלט רחוק בתדר רדיו.

ניתן לשנות זאת בתפריט הגדרות הרכב. התאמה אישית של הרכב  100.

**מצב מופעל:** בעת לחיצה על לחצן הנעילה המרכזית, יושמעו שלושה צלצולי אזהרה כדי לציין שמופעל תפקוד נעילה מושהית של הדלתות.

הדלתות לא יינעלו לפני שיעברו חמש שניות אחרי שהדלת האחרונה נסגרה. ניתן לעקוף באופן זמני את הנעילה המושהית על-ידי לחיצה על מתג נעילת הדלתות המרכזית או השלט רחוק בתדר רדיו.

**מצב מופסק:** הדלתות יינעלו מיד לאחר הלחיצה על מתג נעילת הדלתות המרכזית או  בשלט רחוק בתדר רדיו.

## נעילה אוטומטית

## נעילה אוטומטית לאחר התחלת התנועה

ניתן להגדיר מאפיין בטיחות זה לנעילה אוטומטית של כל הדלתות, תא המטען ודלתית פתח מילוי הדלק מייד לאחר תחילת נסיעה ולאחר שמהירות הנסיעה עלתה מעל לסף מהירות מוגדר.

במצב של עצירה מוחלטת לאחר נסיעה, נעילת הרכב תשתחרר באופן אוטומטי מיד עם הוצאת המפתח ממתג ההצתה, או, ברכב עם מערכת מפתח אלקטרוני, כשמערכת ההצתה מועברת למצב מופסק.

ניתן להגדיר את ההפעלה או הנטרול של הנעילה האוטומטית בתפריט ההגדרות בצג המידע.

צג מידע  96.

התאמה אישית של הרכב  100.

ניתן לשמור את ההגדרה של השלט רחוק או המפתח האלקטרוני הנמצא בשימוש  22.

## מנעולי בטיחות לילדים





### אזהרה

השתמש במנעולי הבטיחות לילדים בכל פעם שילדים יושבים במושב האחוריים.

העזר במפתח או במברג מתאים, סובב את מנעול הבטיחות לילדים בדלת האחורית למצב אופקי. לא ניתן לפתוח את הדלת מתוך הרכב. לביטול הנעילה, סובב את מנעול הבטיחות לילדים למצב אנכי.

אם בתוך הרכב היו שני מפתחות אלקטרוניים או יותר ומערכת ההצתה היתה במצב מופעל פעם אחת, מאפיין זה נועל את הרכב אם מוציאים מפתח אלקטרוני אחד בלבד מתוך הרכב.

ניתן לנזק את הנעילה הפסיבית על-ידי לחיצה על  למשך מספר שניות כשאת מדלתות הרכב פתוחה. היא ממשיכה להיות מנותקת עד ללחיצה על  או העברת מערכת ההצתה למצב מופעל.

ניתן להגדיר את ההפעלה או הנטרול של הנעילה הפסיבית בתפריט ההגדרות בצג המידע.

צג מידע  96.

התאמה אישית של הרכב  100.

ניתן לאחסן את ההגדרה עבור המפתח האלקטרוני שבשימוש  22.

## נעילה אוטומטית מחדש לאחר שחרור נעילה

ניתן להגדיר את תצורת מאפיין זה לנעילה אוטומטית של כל הדלתות, תא המטען ודלתית פתח מילוי הדלק לאחר שחרור נעילה באמצעות השלט רחוק או המפתח האלקטרוני, בתנאי שאף דלת לא נפתחה. ניתן להגדיר את ההפעלה או הנטרול של נעילה חוזרת אוטומטית בתפריט ההגדרות בצג המידע.

צג מידע  96.

התאמה אישית של הרכב  100.

ניתן לשמור את ההגדרה של השלט רחוק או המפתח האלקטרוני הנמצא בשימוש  22.

## נעילה פסיבית

בכלי רכב עם מערכת מפתח אלקטרוני, מאפיין זה נועל את הרכב באופן אוטומטי לאחר מספר שניות, אם מפתח אלקטרוני זוהה קודם לכן בתוך הרכב, כל הדלתות נסגרו והמפתח האלקטרוני אינו נמצא בתוך הרכב.

אם המפתח האלקטרוני נותר ברכב או מתג ההצתה עדיין במצב מופעל, לא תותר נעילה פסיבית.

## דלתות

## אזור המטען

## הדלת העורפית

## פתיחה



לאחר שחרור הנעילה, לחץ על המתג ופתח את הדלת העורפית.

## סגירה

השתמש באחת הידיות הפנימיות. במהלך הסגירה, אל תלחץ על המתג על או סמל המותג, מפני שבעקבות זאת תשחרר שוב נעילת הדלת העורפית. מערכת הנעילה המרכזית  22.

## עצות להפעלת הדלת העורפית

### ⚠ סכנה

אסור לנהוג ברכב כשהדלת העורפית פתוחה או אינה טרוקה לדוגמה, בעת העברת פריטי מטען גדולים/ארוכים, כיוון שגזי הפליטה הרעילים, נטולי גוון או ריח, עלולים לחדור לתא הנוסעים. שאיפת גזי הפליטה עלולה לגרום לאובדן ההכרה או אפילו למוות.

### זהירות

לפני פתיחת הדלת העורפית, בדוק להיעדר מכשול מעל לרכב כגון דלת חניה ביתית, כדי למנוע גרימת נזק לדלת העורפית. בדוק תמיד את אזור מסלול הפתיחה מעל הדלת העורפית המתרוממת ומאחוריה.

### הערה

התקנת אביזרים כבדי משקל על מכסה תא המטען עלולה להשפיע על יכולת המכסה להישאר במצב פתוח.

## אבטחת הרכב

## מערכת נעילה נגד גניבה

### ⚠ אזהרה

אל תשתמש במערכת כשנמצאים נוסעים ברכב! לא ניתן לשחרר את נעילת הדלתות מתוך הרכב.

המערכת משביתה את מנעולי כל הדלתות. כל הדלתות חייבות להיות סגורות כדי לאפשר הפעלת המערכת.

שחרור נעילת הרכב מנטרל את מערכת הנעילה המכנית למניעת גניבה. לא ניתן לשחרר את נעילת הרכב באמצעות לחצן הנעילה המרכזית בשלט רחוק.

### נורית לד לחיווי המצב ("סטאטוס")

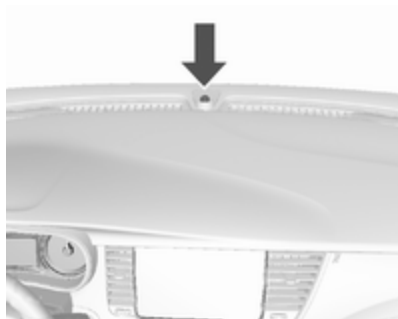

נורית לד לחיווי המצב משולבת בחיישן שעל חיפוי לוח המדדים והמחוונים.

המצב במהלך 30 השניות הראשונות של דריכת מערכת האזעקה.

הנורית מאירה : בדיקה, השהיית הדריכה

הנורית : דלתות, דלת עורפית או מהבהבת  
במצב מהיר כהלכה או ארעה תקלה במערכת



המצב לאחר שהמערכת נדרכה:

הנורית מהבהבת לאט : המערכת דרוכה

התקשר למוסך במקרה של תקלות.

### הפעלה

כל הדלתות חייבות להיות סגורות והמפתח האלקטרוני של מערכת המפתח האלקטרוני חייב להיות מחוץ לרכב. אחרת, לא ניתן להפעיל את המערכת.

- שלט רחוק בתדר רדיו: דריכה עצמית 30 שניות לאחר נעילת הרכב, באמצעות לחיצה אחת על .
- מערכת המפתח האלקטרוני: דריכה עצמית 30 שניות לאחר נעילת הרכב באמצעות לחיצה על אחת מדיות הדלתות החיצוניות.
- שלט רחוק בתדר רדיו או מפתח אלקטרוני: ישירות על-ידי שתי לחיצות על  בתוך פרק זמן של חמש שניות.
- מערכת המפתח האלקטרוני כשהנעילה הפסיבית מופעלת: מופעלת לפרק זמן קצר לאחר שהנעילה הפסיבית מתבצעת.

### הערה

שינויים שיבוצעו בפנים הרכב, כגון השימוש בכיסויי מושב, או אם החלונות פתוחים, עלולים לפגום בתפקוד הניטור של תא הנוסעים.

### הפעלה



לחץ פעמיים בתוך חמש שניות על הלחצן  בשלט רחוק בתדר רדיו.

### מערכת האזעקה

מערכת האזעקה משולבת במערכת הנעילה למניעת גניבה.

המערכת מנטרת את:

- הדלתות, תא המטען, מכסה תא המנוע
- ההצתה

שחרור נעילת הרכב מנטרלת בו-זמנית את שתי המערכות.

## הפסקת הפעולה

שלט רחוק בתדר רדיו: שחרור נעילת הרכב באמצעות לחיצה על  מנטרל את פעולת מערכת האזעקה.

מערכת המפתח האלקטרוני: שחרור נעילת הרכב באמצעות לחיצה על הלחצן של אחת מידידות הדלתות החיצוניות מנטרל את פעולת מערכת האזעקה.

על המפתח האלקטרוני להימצא מחוץ לרכב, בטווח של כמטר אחד מהדלת המתאימה.

המערכת אינה מושבת בעקבות שחרור נעילת דלת הנהג באמצעות המפתח או באמצעות לחצן נעילת הדלתות המרכזית בתא הנוסעים.

## אזעקה

ניתן להשתיק את האזעקה באמצעות לחיצה על הלחצן בשלט רחוק או על ידי העברת מתג ההצתה למצב מופעל.

ניתן להפסיק את פעולת מערכת האזעקה באמצעות לחיצה על  או על ידי העברת מתג ההצתה למצב מופעל.

## משבת מנוע (אימוביליזר)



המערכת היא חלק ממתג ההצתה ובודקת האם ניתן להתניע את הרכב באמצעות המפתח שבשימוש.

משבת המנוע מופעל באופן אוטומטי עם שליפת המפתח ממתג ההצתה.

אם נורית החיווי  מהבהבת כשמתג ההצתה במצב מופעל, קיימת תקלה במערכת; לא ניתן להתניע את המנוע. דומם את המנוע ונסה לחזור על תהליך ההתנעה.

אם נורית החיווי ממשיכה להבהב, נסה להתניע את המנוע באמצעות המפתח החילופי והתקשר למוסך לקבלת סיוע.

## הערה

משבת המנוע אינו נועל את הדלתות. עליך לנעול תמיד את הדלתות עם יציאתך מן הרכב ולדרוך את מערכת האזעקה  22,  29.

נורית חיווי   91.

## מראות צד

### זוגית קמורה

מראת הצד הקמורה כוללת אזור שאינו כדורי, והיא מפחיתה את הנקודות המתות בשדה הראייה. עיצוב המראה גורם לעצמים המשתקפים במראה להיראות קטנים יותר, והדבר עלול לפגוע ביכולתך להעריך את המרחק שלהם מן הרכב.

### כוונון חשמלי



בחר במראת הצד הרלבנטית על-ידי סיבוב הכפתור שמאלה (L) או ימינה (R). עתה, הסט את הכפתור לכיוון המראה. במצב 0 לא נבחרת מראה.

## מראות מחוממות



מופעל בלחיצה על .  
ניתן להפעיל את חימום המראות רק כשהמנוע פועל. מנגנון החימום מתנתק אוטומטית לאחר פרק זמן קצר.

## קיפול חשמלי

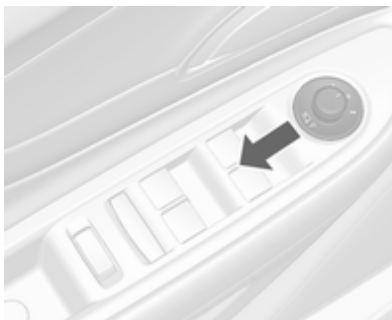

סובב את הבקרה ל-0, ולאחר מכן לחץ את הבקרה לאחור. שתי מראות הצד יתקפלו פנימה.

לחץ שוב את הבקרה לאחור - שתי מראות הצד יחזרו למצבן המקורי.

## קיפול

## קיפול ידני

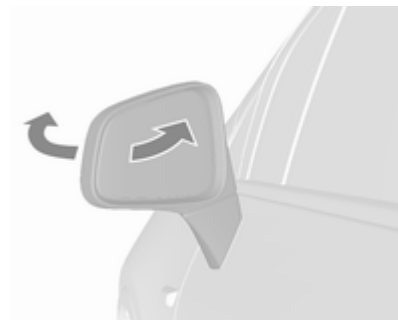

לשמירה על בטיחות הולכי רגל, מראות הצד ישלפו ממקומן במקרה שהן נחבטות בעוצמת מספקת. החזר המראה למקומה באמצעות לחץ קל שיופעל על בית המראה.

## חלונות

### שמשה קדמית

#### שמשה קדמית מבודדת

לשמשה קדמית מבודדת יש ציפוי המחזיר את קרינת השמש. ייתכן שיוחזרו גם אותות של נתונים, כגון מתחנות בכבישי אגרה.

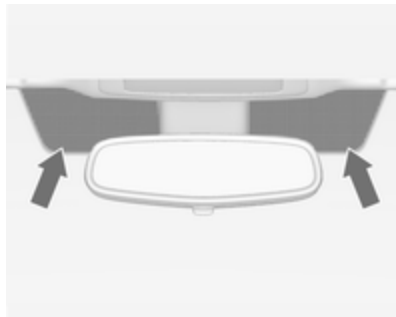

האזורים המסומנים בשמשה הקדמית, מאחורי המראה הפנימית, אינם מצופים בציפוי המחזיר. יש להצמיד התקנים לרישום נתונים אלקטרוניים ולביצוע תשלומים לאזורים אלה. אחרת, עלולות להתרחש תקלות ברישום הנתונים.

### מניעת סנוור אוטומטית



בנהיגה בלילה, הסינוור מפנסי הרכב מאחור מופחת אוטומטית.

### מראות פנימיות

#### מניעת סנוור ידנית



להפחתת הסינוור, כוונן הידית שבתחתית בית המראה.

הפעל את המתג של החלון הנבחר על-ידי לחיצה לפתיחה או משיכה לסגירה (הרמה).

לחיצה או משיכה עדינה עד לנקודת ההתנגדות הראשונה: החלון יעלה או יירד כל עוד המתג מופעל.

לחיצה או משיכה חזקים יותר, עד לנקודת ההתנגדות השנייה ולאחר מכן הרפיה מהמתג: החלון ממשיך לעלות או לרדת אוטומטית כשהוא נשלט על ידי התפקוד הבטיחותי. לעצירת התנועה, הפעל את המתג פעם נוספת באותו כיוון.

### תפקוד בטיחותי

בעת סגירה אוטומטית, כאשר החלון נתקל בהתנגדות כשהוא נמצא מעל למחצית פתח החלון, החלון יעצר מייד ויפתח שוב.

### עקיפת התפקוד הבטיחותי

במקרים של קשיי סגירה עקב כפור וכדומה, העבר את מתג ההצתה למצב מופעל, משוך את המתג לנקודת ההתנגדות הראשונה והחזק אותו כך. זגוגית החלון נעה למעלה ללא תפקוד בטיחותי פעיל. לעצירת התנועה, הרפה מן המתג.

## חלונות חשמליים

### ⚠️ אזהרה

היזהר בעת הפעלת החלונות החשמליים. סכנת פציעה בעיקר לילדים.

כאשר ילדים יושבים במושבים האחוריים, הפעל את מערכת הבטיחות להגנת ילדים של החלונות החשמליים.

עקוב בזהירות אחר תנועת החלונות במהלך הסגירה. ודא שדבר לא יילכד בדרכם במהלך תנועתם.

כדי להפעיל את חלונות החשמל, העבר את מתג ההצתה למצב מופעל.



## מדבקות שמשה קדמית

אסור להצמיד מדבקות כגון מדבקות כביש אגרה או מדבקות אחרות לשמשה הקדמית באזור המראה הפנימית. אחרת, ייתכן שתהיה הגבלה של אזור הגילוי של החיישן ושל תחום הראות של המצלמה בבית המראה.

## החלפת שמשה קדמית

### זהירות

אם הרכב מצויד בחיישן למצלמה הצופה לפנים עבור מערכות הסיוע לנהג, חשוב ביותר שהחלפת השמשה הקדמית תבוצע באופן מדויק, בהתאם למפרטים של חברת אופל. אחרת, ייתכן שמערכות אלה לא יפעלו כהלכה וקיימת סכנה של התנהגויות ו/או הודעות לא צפויות ממערכות אלה.

## חלונות מופעלים דינית

ניתן לפתוח או לסגור את החלונות בדלתות הרכב באמצעות הידיות.

## סכי שמש

ניתן לקפל את סכי השמש למטה או להסיטם לצד כדי למנוע סינוור מקרני השמש.

מכסי המראות שבסכי השמש חייבים להיות סגורים במהלך הנסיעה.

אם סכי השמש כוללים מנורה למראת האיפור, אזי מנורה זו תאיר בעקבות פתיחת מכסה המראה.

1. סגור את הדלתות.
2. העבר את מתג ההצתה למצב מופעל.
3. משוך את המתג עד לסגירת החלון, והמשך להחזיק את המתג במצב משוך עוד שתי שניות.
4. חזור על התהליך בכל חלון.



## שמשה עורפית מחוממת



מופעל בלחיצה על .  
נורית ה-LED בלחצן מציינת הפעלה.  
חימום המראות פועל רק כשהמנוע פועל.  
מנגנון החימום מתנתק אוטומטית לאחר פרק זמן קצר.

## מערכת בטיחות ילדים עבור החלונות האחוריים



לחץ על  כדי להשבית את החלונות החשמליים האחוריים.  
להפעלה, לחץ שוב על .

## עומס יתר

כאשר החלונות מופעלים הפעלות חוזרות בתוך פרקי זמן קצרים, פעולת החלונות מופסקת לזמן מה.

## אתחול החלונות החשמליים

אם לא ניתן לסגור את החלונות באופן אוטומטי (לדוגמה: לאחר ניתוק מצבר הרכב), הפעל את המערכת האלקטרונית של החלונות באופן הבא:

לסתימה של מערכת ניקוז המים. פתח את חלון הגג מפעם לפעם והסר כל מכשול או פסולת חופשייה. נגב את אטם חלון הגג ואת אזור האטימה בגג באמצעות מטלית נקייה, מעט סבון ומים. אל תסיר משחת סיכה מחלון הגג.

### עצות כלליות

#### תפקוד הבטיחות

כאשר חלון הגג נתקל בהתנגדות במהלך סגירה אוטומטית, הוא נעצר מייד ונפתח שוב.

#### עקיפת התפקוד הבטיחותי

במקרה של קשיים בסגירה עקב כפור וכדומה, לחץ והחזק את מתג 2. חלון הגג ייסגר מבלי שהתפקוד הבטיחותי יהיה פעיל. לעצירת התנועה, הרפה מן המתג.

#### אתחול לאחר כשל חשמלי

לאחר כשל חשמלי, ייתכן שתתאפשר רק הפעלה מוגבלת של חלון הגג. דאג לאתחול המערכת במוסך.

### לפתיחה או סגירה

לחץ לחיצה קלה, עד לנקודת ההתנגדות הראשונה, על המתג 1 או על המתג 2: חלון הגג נפתח או נסגר כל עוד המתג מוחזק במצב מופעל.

לחץ בחזקה על המתג 1 או על המתג 2 עד לנקודת ההתנגדות השנייה, ואז שחרר אותו: חלון הגג ייפתח או ייסגר באופן אוטומטי, והתפקוד הבטיחותי יהיה פעיל. לעצירת התנועה, הפעל את המתג פעם נוספת.

### הרמה או סגירה

לחץ על המתג 3 או המתג 4: חלון הגג יתרום או ייסגר באופן אוטומטי, והתפקוד הבטיחותי יהיה פעיל.

אם חלון הגג מוגבה, ניתן לפתוח אותו בשלב אחד על ידי לחיצה על מתג 1.

### וילון שמש

וילון השמש מופעל ידנית.

סגור או פתח את וילון השמש בהסטה.

כשחלון הגג פתוח, וילון השמש יהיה תמיד פתוח.

לכלוך ופסולת עלולים להצטבר על אטם חלון הגג או במסילה, וזה יכול לגרום לבעיה בהפעלת חלון הגג, לרעש או

## גג

### חלון גג

#### אזהרה

נקוט אמצעי זהירות בעת הפעלת חלון הגג. סכנת פציעה בעיקר לילדים. הקפד לעקוב אחר החלקים הנעים בעת הפעלתם. ודא שדבר לא יילכד בדרכם במהלך תנועתם.

כדי להפעיל את חלון הגג, העבר את מתג ההצתה למצב מופעל.

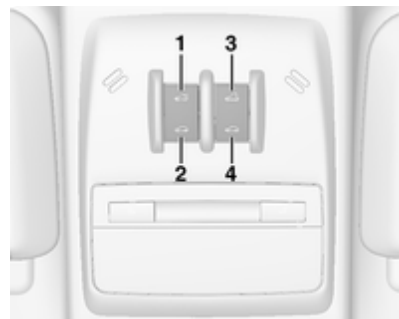

## מושבים, מערכות ריסון

- 36 ..... משענות ראש
- 37 ..... מושבים קדמיים
- 37 ..... מיקום המושב
- 38 ..... כוונון המושב
- 40 ..... חימום
- 41 ..... חגורות בטיחות
- ..... חגורות בטיחות בעלות שלוש נקודות עיגון
- 42 ..... עיגון
- 44 ..... מערכת כריות אוויר
- 47 ..... מערכת כריות אוויר קדמיות
- 47 ..... מערכת כריות אוויר צדיות
- 48 ..... מערכת כריות וילון
- 48 ..... השבתת מערכת כריות האוויר
- 49 ..... מערכות ריסון ילדים
- ..... מיקומי התקנות מושבי בטיחות לילדים
- 51 ..... לילדים
- ..... מערכות מושבי בטיחות לילדים
- 54 ..... מסוג ISOFIX
- 55 ..... טבעות עיגון לרצועה עליונה

## משענות ראש

מיקום

### ⚠ אזהרה

הקפד לנהוג ברכב רק כשמשענות הראש ממוקמות כנדרש.

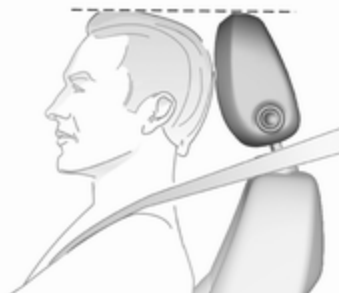

הקצה העליון של משענת הראש חייב להיות בגובה החלק העליון של הראש. כאשר לא ניתן, במקרה של נהג גבוה מאד, הצב את משענת הראש במצבה הגבוה ביותר. קבע את משענת הראש במצבה הנמוך ביותר עבור נוסע קטן מידות.

כוונון

משענות ראש במושבים הקדמיים

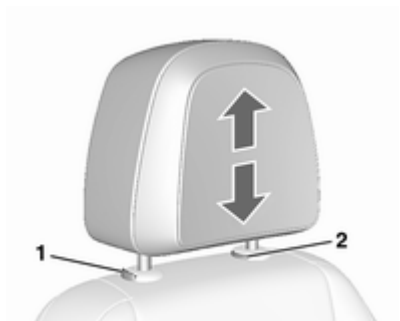

כוונון גובה החגורה

משוך את משענת הראש כלפי מעלה. להורדה, לחץ על תפס (1) ודחף את משענת הראש כלפי מטה.

הסרה

הגבה את משענת הראש לגובה המרבי. לחץ על התפסים (1) ו-(2) בו-זמנית. משוך את משענת הראש כלפי מעלה.

## מושבים קדמיים

### מיקום המושב

#### אזהרה ⚠

נהג ברכב רק כשמושבך מכוון כהלכה.

#### אסכנה ⚠

אל תשב במרחק קטן מ-25 ס"מ מגלגל ההגה. יש להותיר חלל להתנפחות כרית האוויר.

#### אזהרה ⚠

אסור בשום מקרה לכוון את המושבים במהלך נהיגה. המושבים עלולים לנוע ללא שליטה.

#### אזהרה ⚠

אסור בהחלט לאחסן חפצים כלשהם מתחת למושבים.

### משענות ראש במושבים האחוריים

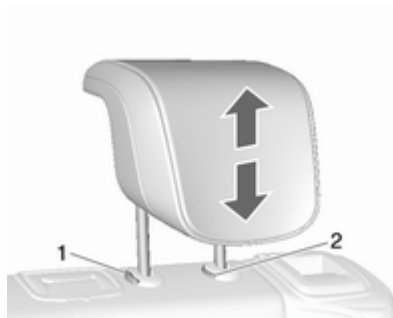

#### כוונון גובה החגורה

משוך את משענת הראש כלפי מעלה. להורדה, לחץ על תפס (1) ודחף את משענת הראש כלפי מטה.

#### הסרה

הגבה את משענת הראש לגובה המרבי. לחץ על התפסים (1) ו-(2) בו-זמנית. משוך את משענת הראש כלפי מעלה.

### כוונון אופקי



לכוונון אופקי, משוך את רצועת הראש לפנים. היא משתלבת בשלושה מצבים. כדי להחזיר אותה למצב האחורי ביותר, משוך אותה לפנים עד הסוף והרפה ממנה.

### כוונון אורכי

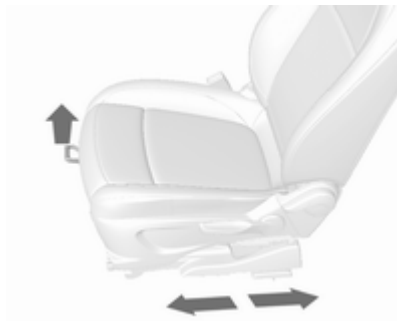

משוך הידית, הסט את המושב, הרפה מן הידית. נסה להיזיז את המושב אחורה וקדימה כדי לוודא שהוא נעול במקומו.

להגה כאשר הזרועות כפופות מעט. שמור על המגע בין כתפריך למשענת הגב בעת סיבוב ההגה. אל תרכין את משענת הגב לאחור בזווית גדולה מדי. זווית ההרכנה המומלצת היא כ-25°.

- כוונן את המושב ואת גלגל ההגה כך שפרק היד שלך נח על החלק העליון של גלגל ההגה כאשר הזרוע מתוחה במלואה והכתפיים נשענות על משענת הגב.

- כוונן את מצב ההגה ↵ 74.

- כוונן את משענת הראש ↵ 36.

- כוונן את גובה נקודת העיגון של חגורת הבטיחות ↵ 42.

- כוונן את תומך הירכיים כך שיוצר מרווח של כשתי אצבעות בין שפת המושב וצידה האחורי של הברך.

- כוונן את תמיכת הגב התחתון לקבלת תמיכה לשמירת צורתו הטבעית של עמוד השדרה.

### כוונון המושב

נהג רק כאשר המושבים ומשענות הגב נעולים במקומם.



- שב במושב כשהישבן צמוד ככל האפשר למשענת הגב. כוונן את המרחק בין המושב לדוושות כך שרגליך יהיו כפופות במקצת כאשר אתה לוחץ על הדוושות עד לסוף מהלכן. הסט את מושב הנוסע הקדמי לאחור עד סוף מהלכו.

- קבע את גובה המושב בגובה שיאפשר שדה ראייה נקי מכל הצדדים ותראה בבירור את לוח המדום והמחוגנים. המרווח בין הראש לבין תקרת הרכב חייב להיות לפחות ברוחב של כף יד. ירכיך אמורות להישען קלות על כרית המושב מבלי להפעיל לחץ עליה.

- שב במושב כשכתפריך צמודים עד כמה שניתן למשענת הגב. קבע את הרכנת משענת הגב כך שניתן להגיע בקלות

## הטיית כרית המושב

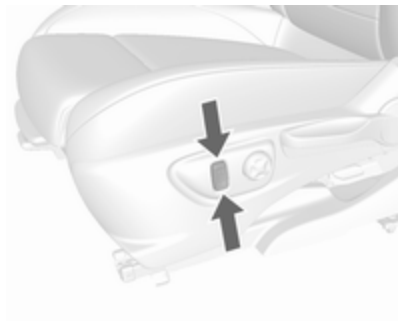

לחץ על המתג

על החלק העליון : הקצה הקדמי מוגבה  
על החלק התחתון : הקצה הקדמי מונמך

## גובה המושב



תנועת השאיבה של הידית

למעלה : המושב מוגבה  
למטה : המושב מונמך

## הטיית משענת הגב

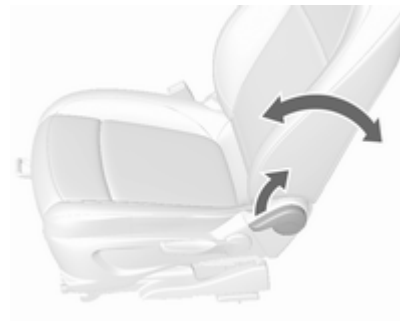

משוך בידית, כוונן את זווית הרכנת משענת הגב והרפה מן הידית. אפשר למשענת הגב להינעל בנקישה.

## תמיכת גב תחתון



כוונן את תמיכת הגב התחתון באמצעות המתג הארבע-דרכי כדי להתאימה לדרישותיך האישיות. להגבהת או הנמכת התמיכה: לחץ את המתג למעלה או למטה. להקשחת או ריכוך התמיכה: דחף את הכפתור לפנים או לאחור.

## תמיכת ירכיים מתכווננת



לחץ על הלחצן והסט את תומך הירכיים.

## חימום



כוונן את החימום לדרגה הרצויה באמצעות לחיצה אחת או יותר על  של המושב המתאים. נורית ה-LED בלחצן מציינת את ההגדרה.

שימוש ממושך ברמת החימום הגבוהה לנוסעים בעלי עור רגיש אינו מומלץ. חימום המושבים מופעל כאשר המנוע פועל ובמהלך Autostop. מערכת הדממה-התנעה  131.

**אזהרה**

שימוש לא נכון (לדוגמה הסרה או התקנה של חגורות הבטיחות) עלול להפעיל את מותחני הקדם של חגורות הבטיחות.

חיווי להפעלת מותחני הקדם מופיע באמצעות הארה רציפה של נורית אזהרה  88.

חובה להחליף במוסך מותחני קדם שהופעלו. מותחני הקדם מופעלים רק פעם אחת.

**הערה**

אסור לחבר או להתקין אביזרים כלשהם או חפצים אחרים שעלולים להפריע לפעולת מותחני הקדם של חגורות הבטיחות. אסור לבצע שינויים ברכיבי מותחני הקדם של חגורות הבטיחות מכיוון שפעולה כזאת תבטל את אישור סיווג הרכב.

חגורות הבטיחות מתוכננות לשימוש על-ידי אדם אחד בלבד בו-זמנית. מערכות ריסון ילדים  49.

בדוק לעתים קרובות את חלקי מערכת חגורות הבטיחות לגילוי נזק, לכלוך ובדיקת תפקוד תקין.

דאג להחלפת רכיבים פגומים. לאחר תאונה, דאג להחלפה במוסך של החגורות ומותחני הקדם שהופעלו.

**הערה**

ודא שהחגורות לא ינזקו מדריכה עליהן בנעלים, מעצמים בעלי פינות חדות או מלכידה בין דלת למרכב. מנע חדירת לכלוך למנגנוני הגלילה של החגורות.

תזכורת לחגירת חגורת בטיחות  88.

**מגבילי כוח בחגורות**

במושבים הקדמיים, המאמץ המופעל על גוף הנוסעים מופחת על-ידי שחרור משוכך של הידוק החגורה במהלך ההתנגשות.

**מותחני קדם של חגורות הבטיחות**

במקרה של התנגשות חזיתית או חזית-אחור בעוצמה מסוימת, אבזמי חגורות הבטיחות הקדמיות נמשכים למטה כדי להדק את החגורות.

**חגורות בטיחות**

חגורות הבטיחות ננעלות בעת האצה או האטה חזקות של הרכב, ומרסנות את היושבים ברכב למושב. בכך הן מפחיתות משמעותית את סכנת הפציעה.

**אזהרה**

חגור את חגורת הבטיחות לפני תחילת הנהיגה.

במקרה של תאונה, נוסעים שאינם חגורים מסכנים את הנוסעים האחרים ברכב ואת עצמם.

## כונון גובה

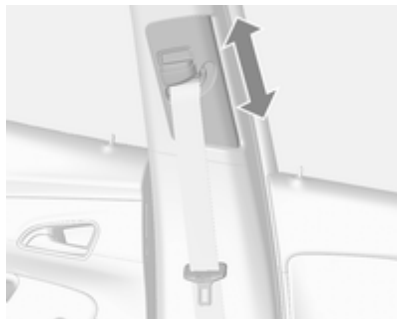

1. משוך החגורה מעט החוצה.
2. משוך את מכוון הגובה כלפי מעלה או לחץ על הלחצן כדי לשחרר ודחוף את מכוון הגובה כלפי מטה.



פריטי ביגוד רופפים או מגושמים מונעים הצמדת החגורה לגופך. אל תניח עצמים כגון תיקי יד או טלפונים ניידים בין החגורה לגופך.

<b>אזהרה</b>
אסור לחגורה להישען כנגד עצם קשה או שביר המצוי בכיסי הביגוד שלך.

## חגורות בטיחות בעלות שלוש נקודות עיגון

### חגירה



משוך החוצה את החגורה ממנגנון האיסוף שלה, נתב אותה מבלי לפתלה לרוחב גופך בהצלבה והכנס את הלשונית לאבזם. מתח את חגורת הירכיים לעתים מזומנות במהלך הנהיגה על ידי משיכה בחגורת הכתף.

## שימוש בחגורת הבטיחות בזמן הרייון

## אזהרה ⚠

יש למקם את חגורת הירכיים נמוך ככל הניתן לרוחב האגן כדי למנוע הפעלת לחץ על הבטן.



לשחרור החגורה, לחץ על הכפתור האדום באזם.

## חגורות בטיחות במושבים האחוריים

ניתן למשוך החוצה את חגורת הבטיחות עבור המושב האמצעי האחורי מתוך מנגנון האיסוף רק אם משענת הגב נעולה במצב זקוף.

## שחרור



כוונן את הגובה כך שהחגורה תישען על כתפך. אסור שהחגורה תמוקם לרוחב צווארך או זרועך.

## אזהרה ⚠

אל תבצע כונוון במהלך הנהיגה.

## מערכת כריות אוויר

מערכת כריות האוויר כוללת מספר מערכות נפרדות, בהתאם למת האבזור. כשכריות האוויר מופעלות, הן מתנפחות בתוך מילישניות. הכריות גם מתכווצות במהירות גדולה כל כך שלעיתים קרובות קשה להבחין בהפעלתן במהלך ההתנגשות.

### אזהרה

טיפול לא נכון במערכת כריות האוויר עלול לגרום להתנפחותן הפתאומית.

### הערה

הבקרה האלקטרונית השולטת במערכות כריות האוויר ובקדם מתחנים ממוקמת באזור הקונסולה המרכזית. אל תניח עצמים מגנטיים באזור זה.

אל תצמיד פריטים כלשהם על כיוויי תאי האחסון של כריות האוויר, ואל תכסה אזורים אלה בחומרים אחרים.

כל כרית אוויר מופעלת רק פעם אחת. הבא הרכב למוסך להחלפת כריות האוויר שהופעלו. ייתכן שבנוסף לכך יהיה צורך להחליף את גלגל ההגה, לוח המדים והמחווניים, חלק מהחיפויים, אטמי הדלתות, הידיות והמושבים.

אסור לבצע שינויים במערכת כריות האוויר כיוון שפעולה כזאת תבטל את אישור סיווג הרכב.

כאשר כריות האוויר מתנפחות, נפלטים גזים חמים, העלולים לגרום לכוויות. נורית אזהרה  של מערכת כריות האוויר. 88 <

### מערכות ריסון ילדים על מושב נוסע קדמי עם מערכות כריות אוויר

אזהרה בהתאם להנחיות תקנה ECE R94.02:



**EN:** NEVER use a rearward-facing child restraint on a seat protected by an ACTIVE AIRBAG in front of it; DEATH or SERIOUS INJURY to the CHILD can occur.

**DE:** Nach hinten gerichtete Kindersitze NIEMALS auf einem Sitz verwenden, der durch einen davor befindlichen AKTIVEN AIRBAG geschützt ist, da dies den TOD oder SCHWERE VERLETZUNGEN DES KINDES zur Folge haben kann.

**FR:** NE JAMAIS utiliser un siège d'enfant orienté vers l'arrière sur un siège protégé par un COUSSIN GONFLABLE ACTIF placé devant lui, sous peine d'infliger des BLESSURES GRAVES, voire MORTELLES à l'ENFANT.

**ES:** NUNCA utilice un sistema de retención infantil orientado hacia atrás en un asiento protegido por un AIRBAG FRONTAL ACTIVO. Peligro de MUERTE o LESIONES GRAVES para el NIÑO.

**RU:** ЗАПРЕЩАЕТСЯ устанавливать детское удерживающее устройство лицом назад на сиденье автомобиля, оборудованном фронтальной

zalecenia może być przyczyną ŚMIERCI lub POWAŻNYCH OBRAŻEŃ u DZIECKA.

**TR:** Arkaya bakan bir çocuk emniyet sistemini KESİNLİKLE önünde bir AKTİF HAVA YASTIĞI ile korunmakta olan bir koltukta kullanmayınız. ÇOCUK ÖLEBİLİR veya AĞIR ŞEKİLDİ YARALANABİLİR.

**UK:** НИКОЛИ не використовуйте систему безпеки для дітей, що встановлюється обличчям назад, на сидінні з УВІМКНЕНОЮ ПОДУШКОЮ БЕЗПЕКИ, інакше це може призвести до СМЕРТІ чи СЕРІОЗНОГО ТРАВМУВАННЯ ДИТИНИ.

**HU:** SOHA ne használjon hátrafelé néző biztonsági gyerekülést előlről AKTÍV LÉGZSÁKKAL védett ülésen, mert a GYERMEK HALÁLÁT vagy KOMOLY SÉRÜLÉSÉT okozhatja.

**HR:** NIKADA nemojte koristiti sustav zadržavanja za djecu okrenut prema natrag na sjedalu s AKTIVNIM ZRAČNIM JASTUKOM ispred njega, to bi moglo dovesti do SMRTI ili OZBILJNIH OZLJEDA za DIJETE.

føre til at BARNET utsettes for LIVSFARE og fare for ALVORLIGE SKADER.

**PT:** NUNCA use um sistema de retenção para crianças voltado para trás num banco protegido com um AIRBAG ACTIVO na frente do mesmo, poderá ocorrer a PERDA DE VIDA ou FERIMENTOS GRAVES na CRIANÇA.

**IT:** Non usare mai un sistema di sicurezza per bambini rivolto all'indietro su un sedile protetto da AIRBAG ATTIVO di fronte ad esso: pericolo di MORTE o LESIONI GRAVI per il BAMBINO!

**EL:** ΠΟΤΕ μη χρησιμοποιείτε παιδικό κάθισμα ασφαλείας με φορά προς τα πίσω σε κάθισμα που προστατεύεται από μετωπικό ΕΝΕΡΓΟ ΑΕΡΟΣΑΚΟ, διότι το παιδί μπορεί να υποστεί ΘΑΝΑΣΙΜΟ ή ΣΟΒΑΡΟ ΤΡΑΥΜΑΤΙΣΜΟ.

**PL:** NIE WOLNO montować fotelika dziecięcego zwróconego tyłem do kierunku jazdy na fotelu, przed którym znajduje się WŁĄCZONA PODUSZKA POWIETRZNA. Niezastosowanie się do tego

подушкой безопасности, если ПОДУШКА НЕ ОТКЛЮЧЕНА! Это может привести к СМЕРТИ или СЕРЬЕЗНЫМ ТРАВМАМ РЕБЕНКА.

**NL:** Gebruik NOOIT een achterwaarts gericht kinderzitje op een stoel met een ACTIEVE AIRBAG ervoor, om DODELIJK of ERNSTIG LETSEL van het KIND te voorkomen.

**DA:** Brug ALDRIG en bagudvendt autostol på et forsæde med AKTIV AIRBAG, BARNET kan komme i LIVSFARE eller komme ALVORLIGT TIL SKADE.

**SV:** Använd ALDRIG en bakåtvänd barnstol på ett säte som skyddas med en framförvarande AKTIV AIRBAG. DÖDSFALL eller ALLVARLIGA SKADOR kan drabba BARNET.

**FI:** ÄLÄ KOSKAAN sijoita taaksepäin suunnattua lasten turvaistuinta istuimelle, jonka edessä on AKTIIVINEN TURVATYYNY, LAPSI VOI KUOLLA tai VAMMAUTUA VAKAVASTI.

**NO:** Bakovervendt barnesikringsutstyr må ALDRI brukes på et sete med AKTIV KOLLISJONSPUTE foran, da det kan

AKTĪVU DROŠĪBAS SPILVENU, jo pretējā gadījumā BĒRNS var gūt SMAGAS TRAUMAS vai IET BOJĀ.

**ET:** ÄRGE kasutage tahapoole suunatud lapseturvaistet istmel, mille ees on AKTIIVSE TURVAPADJAGA kaitstud iste, sest see võib

põhjjustada LAPSE SURMA või TÕSISE VIGASTUSE.

**MT:** QATT tuża tražžin għat-ḥfal li jħares lejn in-naħa ta' wara fuq sit protett b'AIRBAG ATTIV quddiemu; dan jista' jikkawża l-MEWT jew ĠRIEHI SERJI lit-TFAL.

מעבר לאזהרה המחויבת בהתאם להנחיות תקנה ECE R94.02, מטעמי בטיחות אסור בהחלט להשתמש במערכת ריסון ילדים פונה לפניו במושב נוסע קדמי שבו כרית האוויר הקדמית פעילה.

<b>אסכנה</b>
אסור להשתמש בהתקן ריסון ילדים במושב נוסע קדמי שבו כרית האוויר הקדמית פעילה.

תווית האזהרה ממוקמת בשני הצדדים של סך השמש של הנוסע הקדמי. השבתת כריות האוויר ↵ 48.

**RO:** Nu utilizați NICIODATĂ un scaun pentru copil îndreptat spre partea din spate a mașinii pe un scaun protejat de un AIRBAG ACTIV în fața sa; acest lucru poate duce la DECESUL sau VĂTĂMAREA GRAVĂ a COPILULUI.

**CS:** NIKDY nepoužívejte dětský zadržný systém instalovaný proti směru jízdy na sedadle, které je chráněno před sedadlem AKTIVNÍM AIRBAGEM. Mohlo by dojít k VÁŽNĚMU PORANĚNÍ nebo ÚMRTÍ DÍTĚTE.

**SK:** NIKDY nepoužívajte detskú sedačku otočenú vzad na sedadle chránenom AKTÍVNÝM AIRBAGOM, pretože môže dôjsť k SMRTI alebo VÁŽNYM ZRANENIAM DIĎAŤA.

**LT:** JOKIU BŪDU nemontuokite atgal atgręžtos vaiko tvirtinimo sistemas sėdynėje, prieš kurią įrengta AKTYVI ORO PAGALVĖ, nes VAIKAS GALI ŽŪTI arba RIMTAI SUSIŽALOTI.

**LV:** NEKĀDĀ GADĪJUMĀ neizmantojiet uz aizmuguri vērstu bērnu sēdekļīti sēdvietā, kas tiek aizsargāta ar tās priekšā uzstādītu

**SL:** NIKOLI ne nameščajte otroškega varnostnega sedeža, obrnjenega v nasprotni smeri vožnje, na sedež z AKTIVNO ČELNO ZRAČNO BLAZINO, saj pri tem obstaja nevarnost RESNIH ali SMRTNIH POŠKODB za OTROKA.

**SR:** NIKADA ne koristiti bezbednosni sistem za decu u kome su deca okrenuta unazad na sedištu sa AKTIVNIM VAZDUŠNIM JASTUKOM ispred sedišta zato što DETE može da NASTRADA ili da se TEŠKO POVREDI.

**MK:** НИКОГАШ не користете детско седиште свртено наназад на седиште заштитено со АКТИВНО ВОЗДУШНО ПЕРНИЧЕ пред него, затоа што детето може ДА ЗАГИНЕ или да биде ТЕШКО ПОВРЕДЕНО.

**BG:** НИКОГА не използвайте детска седалка, гледаща назад, върху седалка, която е защитена чрез АКТИВНА ВЪЗДУШНА ВЪЗГЛАВНИЦА пред нея - може да се стигне до СМЪРТ или СЕРИОЗНО НАРАНЯВАНЕ на ДЕТЕТО.

מערכת כריות האוויר הצידידות מופעלת במקרה של פגיעה צידית בעצמה מסוימת. מתג ההצתה חייב להיות במצב מופעל.

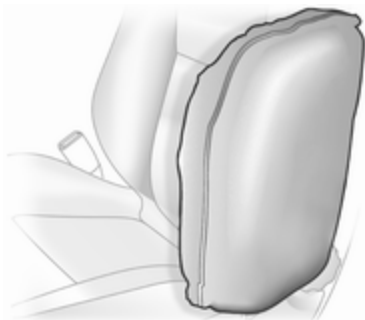

כריות האוויר המנופחות סופגות את כוח ההולם, וכך מפחיתות באופן משמעותי את הסכנה של פגיעה בחלק הגוף העליון ובאגן הירכיים.

#### אזהרה ⚠

שמור את החלל לתוכו מתנפחת כרית האוויר חופשי ממכשולים.

#### הערה

השתמש אך ורק בכיסויי מושב שאושרו לשימוש ברכב. היזהר לא לכסות את תאי כריות האוויר.

#### אזהרה ⚠

ההגנה המיטבית מושגת רק כשהמושב נמצא במיקום הנכון. מיקום המושב 37.

שמור את החלל לתוכו מתנפחת כרית האוויר חופשי ממכשולים. התאם את חגורת הבטיחות באופן הנכון וחגור אותה כהלכה. רק אז תוכל כרית האוויר להגן עליך.

#### מערכת כריות אוויר צידיות



מערכת כריות האוויר הצידידות כוללת כרית אוויר במשענת הגב של כל מושב קדמי. ניתן לזהותן באמצעות המילה **AIRBAG**.

#### מערכת כריות אוויר קדמיות

מערכת כריות האוויר הקדמיות כוללת כרית אוויר אחת בטבור ההגה וכרית אחת בחיפוי לוח המדיום והמחוונים בצד הנוסע הקדמי. ניתן לזהותן באמצעות המלה **AIRBAG**.

מערכת כריות האוויר הקדמיות מופעלת במקרה של פגיעה חזיתית בעצמה מסוימת. מתג ההצתה חייב להיות במצב מופעל.

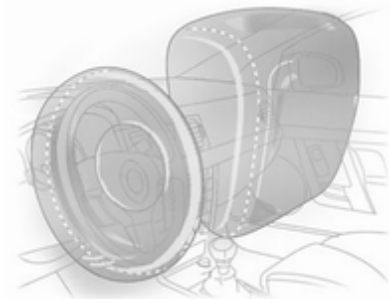

כריות האוויר המנופחות סופגות את כוח ההולם, וכך מקטינות באופן משמעותי את הסכנה לפגיעה בחלק גופם העליון או בראשם של היושבים במושבים הקדמיים.

## השבתת מערכת כריות האוויר

יש להשבית את פעולת מערכות כריות האוויר של הנוסע הקדמי כאשר מתקינים מושב בטיחות לילדים על מושב זה. מערכות כריות האוויר הצדיות, כריות הווילון, מותחני הקדם של חגורות הבטיחות וכל מערכות כריות האוויר של הנהג נותרים פעילים.

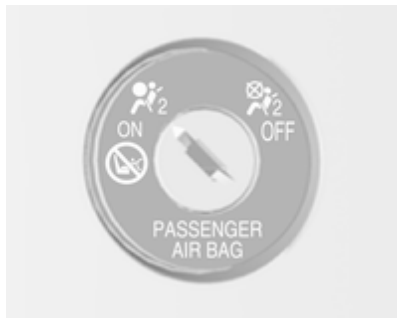

ניתן לנטרל את מערכת כריות האוויר של הנוסע הקדמי באמצעות מתג המופעל באמצעות מפתח, המותקן בצד הנוסע של לוח המדיום והמחווניים.

השתמש במפתח ההצתה לקביעת מצב הנועל.

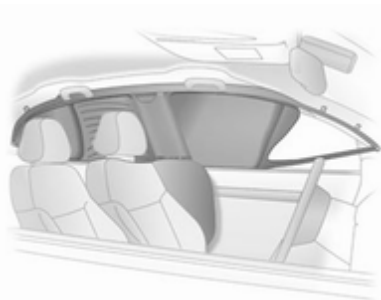

כריות האוויר המנופחות סופגות את כוח ההולם, וכך מקטינות באופן משמעותי את הסכנה לפגיעה בראש במקרה של פגיעה צדית.

### אזהרה

שמור את החלל לתוכו מתנפחת כרית האוויר חופשי ממכשולים.

הווים שעל ידי האחיזה במסגרת הגג מתאימים רק לתליית פריטי לבוש קלי משקל, ללא קולבים. אל תאחסן דבר בבגדים אלה.

## מערכת כריות וילון

מערכת כריות הווילון כוללת כרית אוויר המותקנת במסגרת הגג בכל צד. ניתן לזהות זאת באמצעות המילה **AIRBAG** על עמודי הגג.



מערכת כריות הווילון מופעלת במקרה של פגיעה צידית בעצמה מסוימת. מתג ההצתה חייב להיות במצב מופעל.

## מערכות ריסון ילדים

אנו ממליצים על מערכת ריסון ילדים של אופל המותאמת באופן מיוחד למכונית.

כשנעשה שימוש במערכת ריסון ילדים (מושב בטיחות), שים לב להנחיות ההתקנה והשימוש הבאות ולהנחיות שסופקו עם מערכת ריסון ילדים.

ציית תמיד לתקנות המקומיות והלאומיות. בחלק מן הארצות, חל איסור להשתמש במערכות ריסון ילדים המוצבות במקומים מסוימים ברכב.

### אזהרה

בעת שימוש בהתקן ריסון לילדים על מושב הנוסע הקדמי, יש להשביט את כרית האוויר של הנוסע הקדמי; אם לאו, הפעלת כרית האוויר מהווה סיכון לפציעה קטלנית לילד.

הדבר נכון במיוחד במקרה של מושב בטיחות הפונה לאחור שהונח על מושב הנוסע הקדמי.

השבתת כריות האוויר 48 ↵

תווית כרית האוויר 44 ↵



כל עוד הנורית של הנוסע הקדמי תתנפח במקרה של התנגשות.

שנה את מצב הפעלת כריות האוויר רק כשהרכב נייח ומפתח ההצתה במצב מופסק.

המצב נותר בעינו עד לשינוי הבא.

נורית חיווי נטרול כרית האוויר 89 ↵

כריות האוויר של הנוסע הקדמי מנוטרלות ולא יתנפחו במקרה של התנגשות. נורית החיווי של מאירה באופן רציף בקונסולה המרכזית. ניתן להתקין מושב בטיחות לילדים בהתאם לטבלה **מיקומי התקנת מושבי בטיחות לילדים** 51 ↵.

אסור למבוגר לשבת במושב הנוסע הקדמי.

כריות אוויר של הנוסע הקדמי פעילות. אסור להתקין מערכת ריסון ילד.

### סיכנה

השימוש במערכת ריסון לילד במושב הנוסע הקדמי כשכרית האוויר של הנוסע הקדמי פעילה עלול להסתיים בפגיעה קטלנית בילד.

מבוגר היושב במושב הנוסע הקדמי כשכרית האוויר של הנוסע הקדמי מושבתת מסתכן בפגיעה קטלנית.

**בחירת מערכת הריסון הנכונה**

המושבים האחוריים הם המיקום הנוח ביותר להתקנת מערכת ריסון ילדים.

ילדים אמורים לנסוע במכונית כשפניהם מופנים לאחור כל עוד הדבר אפשרי. כך ניתן להבטיח שעל עמוד השדרה של הילדים, שהוא עדיין חלש מאוד, מופעל עומס קטן יותר במקרה של תאונה.

מתאימות מערכות ריסון העומדות בדרישות תקנות UN ECE התקפות. בדוק את הוראות החוק ותקנות התעבורה היישומות ביחס לחובת השימוש במערכות ריסון ילדים.

ודא שמערכת ריסון ילדים מותקנת ותואמת את סוג הרכב.

ודא שמיקום התקנת מערכת הריסון לילדים בתוך הרכב תואם להנחיות, כמפורט בטבלאות הבאות.

אפשר לילדים להיכנס או לצאת מן הרכב רק בצד הפונה למדרכה/צד הדרך המרוחק מנתיב התנועה.

כשאינך משתמש במערכת ריסון ילדים, אבטח את מושב הבטיחות באמצעות חגורת בטיחות או הוצא את המושב מתא הנוסעים.

**הערה**

אל תצמיד דבר אל מערכות ריסון הילדים ואל תכסה אזורים אלה בחומרים אחרים כלשהם.

חובה להחליף מערכת ריסון ילדים שהיתה נתונה תחת עומס בעת תאונה.

## מיקומי התקנות מושבי בטיחות לילדים

מיקומים מותרים להתקנת מושב בטיחות לילדים

על המיקום האמצעי במושב האחורי	על המושבים האחוריים ההיצוניים	על מושב הנוסע הקדמי		קבוצת משקל
		כרית אוויר פעילה	כרית אוויר מושבתת	
U <sup>2</sup>	U <sup>2</sup>	U <sup>1</sup>	X	קבוצה 0: עד 10 ק"ג
U <sup>2</sup>	U <sup>2</sup>	U <sup>1</sup>	X	קבוצה 0+: עד 13 ק"ג
U <sup>2</sup>	U <sup>2</sup>	U <sup>1</sup>	X	קבוצה I: 9 עד 18 ק"ג
U <sup>2</sup>	U <sup>2</sup>	X	X	קבוצה II: 15 עד 25 ק"ג
U <sup>2</sup>	U <sup>2</sup>	X	X	קבוצה III: 22 עד 36 ק"ג

1 : כאשר מערכת ריסון לילדים מעוגנת באמצעות חגורת בטיחות בעלת שלוש נקודות עיגון, כוונן את מנגנון כוונן גובה המושב למצבו הגבוה ביותר וודא שחגורת הבטיחות של הרכב מנותבת לפנים מנקודת העיגון העליונה. כוונן את הטיית משענת הגב של המושב לפי הצורך למצב אנכי, כדי להבטיח שהחגורה הדוקה בצד האבזם.

2 : הזז את משענת הראש למצב הגבוה ביותר. אם היא מפריעה להתקנה תקינה של מערכת ריסון הילדים, הסר את משענת הראש.  
↩ 36.

U : תאימות אוניברסלית כשישנה חגורת בטיחות בעלת שלוש נקודות עיגון.

X : אסור להשתמש במושב בטיחות לילדים בקבוצת משקל זו.

## מיקומים מותרים להתקנת מושב בטיחות לילדים ISOFIX

קבוצת משקל	קבוצת מידה ("גודל")	התקן	על מושב הנוסע הקדמי	על המושבים האחוריים החיצוניים	על המיקום האמצעי במושב האחורי
קבוצה 0: עד 10 ק"ג	E	ISO/R1	X	IL <sup>1</sup>	X
קבוצה 0+: עד 13 ק"ג	E	ISO/R1	X	IL <sup>1</sup>	X
	D	ISO/R2	X	IL <sup>1</sup>	X
	C	ISO/R3	X	IL <sup>1</sup>	X
קבוצה I: 9 עד 18 ק"ג	D	ISO/R2	X	IL <sup>1</sup>	X
	C	ISO/R3	X	IL <sup>1</sup>	X
	B	ISO/F2	X	IL ,IUF	X
	B1	ISO/F2X	X	IL ,IUF	X
	A	ISO/F3	X	IL ,IUF	X
קבוצה II: 15 עד 25 ק"ג			X	IL	X
קבוצה III: 22 עד 36 ק"ג			X	IL	X

- <sup>1</sup> : הזז את מושב הנוסע הקדמי לפניו עד הסוף או כוונן את הטיית משענת הגב של המושב הקדמי לפי הצורך למצב אנכי, כדי להבטיח שלא נוצר מגע בין מערכת ריסון הילדים לבין משענת הגב של המושב הקדמי.
- IL : מתאים למערכות ריסון ISOFIX מסוימות, בקטגוריות "רכב ספציפי", "מוגבל" או "אוניברסלי-למחצה". מערכת הריסון מסוג ISOFIX חייבת להיות מאושרת עבור סוג הרכב המסוים.
- IUF : מתאים למערכת ריסון ילדים מסוג ISOFIX הפונה לפניו, בקטגוריה האוניברסלית, המאושרת לשימוש בקבוצת משקל זו.
- X : אין מערכת ריסון ילדים ISOFIX מאושרת בקבוצת משקל זו.

## קבוצת מידה ("גודל") ISOFIX והתקן המושב

- ISO/F3 - A : מערכת ריסון ילדים הפונה לפנים עבור ילדים במידה מרבית בקבוצות המשקל של 9 עד 18 ק"ג
- ISO/F2 - B : מערכת ריסון ילדים הפונה לפנים עבור ילדים קטנים יותר בקבוצת המשקל של 9 עד 18 ק"ג
- ISO/F2X - B1 : מערכת ריסון ילדים הפונה לפנים עבור ילדים קטנים יותר בקבוצת המשקל של 9 עד 18 ק"ג
- ISO/R3 - C : מערכת ריסון ילדים הפונה לאחור עבור ילדים במידה המרבית עבור קבוצת המשקל והמידה של 9 עד 18 ק"ג
- ISO/R2 - D : מערכת ריסון ילדים הפונה לאחור עבור ילדים קטנים יותר בקבוצת המשקל של 9 עד 18 ק"ג
- ISO/R1 - E : מערכת ריסון ילדים הפונה לאחור עבור ילדים צעירים בקבוצת המשקל של 9 עד 13 ק"ג

התקנת מערכות מושבי בטיחות לילדים מסוג ISOFIX עם מוביל קבוע



הרכב עשוי להיות מצויד במובילים לפני תושבות ההתקנה, שנועדו לסייע להתקנת מערכות ריסון ילדים.



מיקום תמכי התקנה ISOFIX מסומן באמצעות תווית על משענת הגב של המושבים.

מערכות מושבי בטיחות לילדים מסוג ISOFIX

התקנת מערכות מושבי בטיחות לילדים מסוג ISOFIX ללא מוביל קבוע



חבר מושב בטיחות לילדים מסוג ISOFIX. המאושר לרכב זה לנקודות עיגון ISOFIX. המיקומים המתאימים למערכות ריסון לילדים ISOFIX לרכב זה מסומנים בטבלה באותיות IL.

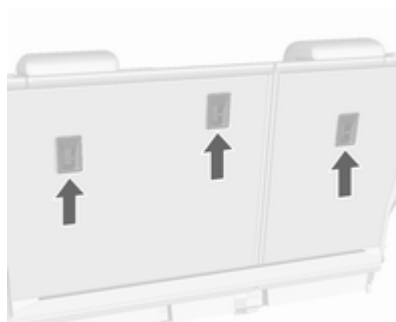

עבור מערכות ריסון ילדים שאינן מסוג ISOFIX, חבר את רצועת העיגון העליונה אל טבעות עיגון רצועת העיגון העליונה. הרצועה אמורה לעבור בין שני מוטות משענת הראש.

עבור מערכות ריסון ילדים ISOFIX, חבר את רצועת הקשירה העליונה אל טבעות עיגון רצועת הקשירה העליונה, בנוסף לתושבות ההתקנה ISOFIX. הרצועה אמורה לעבור בין שני מוטות משענת הראש.

המיקומים המתאימים למערכות ריסון ילדים ISOFIX בקטגוריה האוניברסלית מסומנים בטבלה באותיות IUF.



מכסי המובילים יוסטו לאחור באופן אוטומטי בעת החיבור של מערכת ריסון ילדים.

### טבעות עיגון לרצועה עליונה

המכוננית מצוידת בשתיים או שלוש טבעות עיגון, בהתאם למפרט הספציפי למדינה. טבעות העיגון לרצועה העליונה של מערכת הריסון לילד מסומנות בסימן .

## אחסון

56	תאי אחסון
56	תא כפפות
56	מחזיקי משקאות
57	אחסון מלפנים
57	תא למשקפי שמש
58	מגש אחסון מתחת למושב
58	אחסון בקונסולה המרכזית
58	מערכת מנשא אחורי
68	תא המטען
69	כיסוי תא המטען
	מכסה תא אחסון ברצפת תא
70	המטען
70	טבעות קשירה
70	משולש אזהרה
71	ערכת עזרה ראשונה
71	מערכת גגון
71	גגון
71	מידע לגבי העמסה

## תאי אחסון

### ⚠ אזהרה

אסור לאחסן חפצים כבדים או חדים בתאי האחסון. אחרת, מכסה תא האחסון עלול להיפתח והנוסעים עלולים להיפצע מחפצים שיועפו במהלך בלימה חזקה, שינוי כיוון פתאומי או תאונה.

### תא כפפות

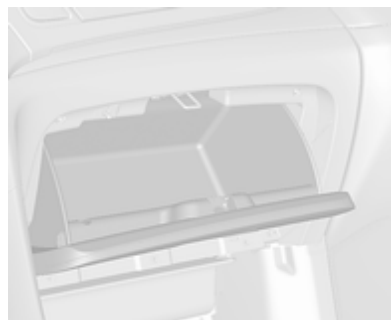

לפתיחה, משוך את הידית.  
תא הכפפות חייב להיות סגור במהלך הנסיעה.

## מחזיקי משקאות



מחזיקי המשקאות ממוקמים בשדה המרכזית ובחלק האחורי של השדה המרכזית.



### תא למשקפי שמש

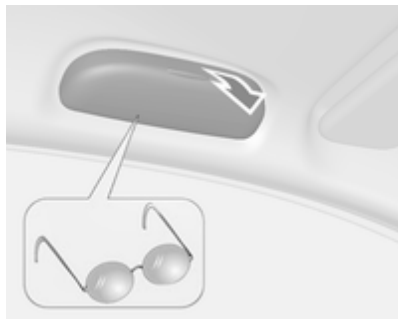

קפל למטה ופתח.  
אל תאחסן בתא פריטים כבדים.



תא אחסון נוסף נמצא בקונסולה המרכזית.  
לפתיחה, לחץ על הלחצן.  
מכסי תאי האחסון חייבים להיות סגורים  
במהלך הנסיעה.

כדי להשתמש במחזיק המשקאות של  
המושב האחורי, משוך את הרצועה  
שבמשענת היד של המושב האחורי.

### אחסון מלפנים



תא אחסון ממוקם ליד גלגל ההגה. משוך  
את הידית לפתיחה.

### מגש אחסון מתחת למושב

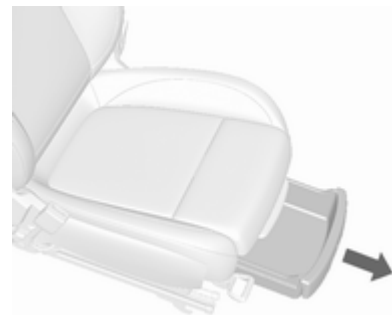

הרם את המגירה בחלקה הקדמי ומשוך אותה החוצה. לסגירה, דחף את המגירה פנימה עד להשתלבות.

### אחסון בקונסולה המרכזית

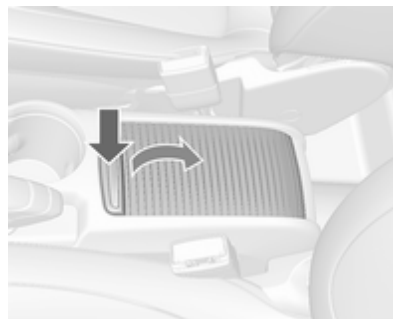

לחץ את הלחצן כלפי מטה והחלק את המכסה לאחור.

### מערכת מנשא אחורי

מערכת מנשא אחורי לשלושה זוגות אופניים



מערכת המנשא האחורי (מערכת Flex-Fix) מאפשרת לחבר זוג אופניים אחד למנשא נשלף המובנה ברצפת הרכב. ניתן לחבר שני זוגות אופניים נוספים על מתאם. אסור לשאת חפצים אחרים.

העומס המרבי של מערכת המנשא האחורי הוא 60 ק"ג עם מתאם מחובר, ו-30 ק"ג ללא מתאם מחובר. כך ניתן לחבר אופניים חשמליים למערכת המנשא האחורי. העומס המרבי לכל זוג אופניים על המתאם הוא 20 ק"ג.



משוך את מערכת המנשא האחורי החוצה עד לסוף מהלכה, עד שתשמע את ההשתלבות.

ודא שלא ניתן לדחוף את המנשא האחורי פנימה מבלי למשוך שוב את ידית השחרור.

### אזהרה

ניתן להתקין חפצים על מערכת המנשא האחורי רק אם המערכת מאובטחת ומשולבת במקומה כהלכה. אם מערכת המנשא האחורי אינה משתלבת כהלכה, אל תניח עליה חפצים והחלק אותה חזרה למצב סגור. התקשר לקבלת סיוע ממוסך.

### אזהרה

אסור לאיש להימצא בנתיב התנועה של מערכת המנשא האחורי, בשל סכנה של פגיעה גופנית.

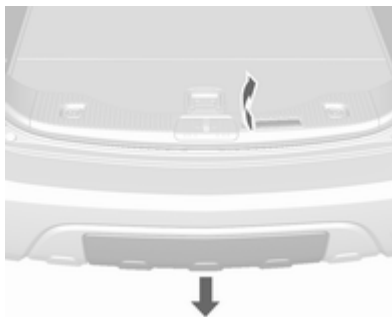

משוך את ידית השחרור למעלה. המנשא האחורי מתנתק ונע במהירות אל מחוץ לפגוש האחורי.

אסור שהרוחק בין צירי הגלגלים של האופניים יעלה על 1.15 מטר. אחרת, לא יתאפשר עיגון מאובטח של האופניים.

כשהמנשא האחורי אינו בשימוש, חובה להחליק אותו בחזרה לתוך רצפת הרכב.

אסור להשאיר על האופניים פריטים שעלולים להשתחרר במהלך ההובלה.

### זהירות

אם מערכת המנשא האחורי פרוסה והרכב נושא מטען מלא, מרווח הקרקע יקטן.

סע בזהירות על מדרונות בעלי שיפוע תלול או בעת עלייה על רמפה, פס האטה וכו'.

### זהירות

לפני הרכבת אופניים בעלי מסגרות סיבי פחמן, התייעץ במוכר האופניים. הדבר עלול להזיק לאופניים.

### הערה

האורות האחוריים של הרכב יושבתו אם אורות המנשא האחורי מותקנים.

### שליפה

פתח את הדלת העורפית.

**פריסת מחזיק לוחית הרישוי**



הרם את מחזיק לוחית הרישוי וקפל אותו לאחור.  
חבר את לוחית הרישוי לפני השימוש הראשון במערכת המנשא האחורי.

**פריסת פנסי המנשא**

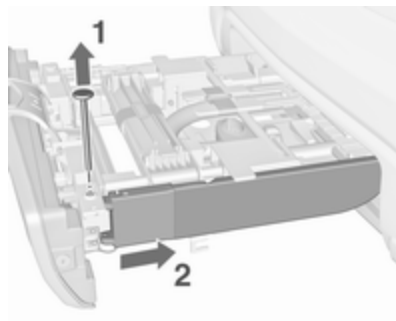

להתקנת הפנסים האחוריים, הסר את שני הפינים (1). משוך את הפנסים האחוריים מן המחזיק לפנים (2) וכלפי מטה, וסובב אותם הצדה.

**פריסת מגרעת הגלגלים**

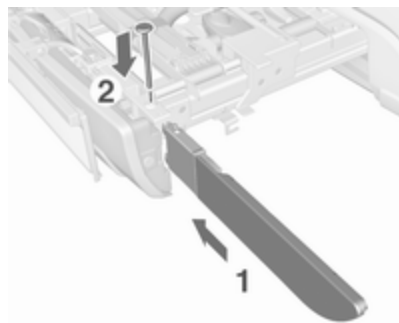

דחף את הפנסים האחוריים לתוך המחזיק (1) והכנס מחדש את הפינים (2) עד הסוף כדי לחבר את הפנסים.



דחף מטה את המנשא (1) וסובב את הידית (2) לאחור עד לשילובה.

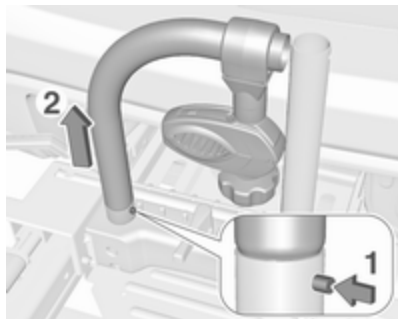

לחץ על לחצן (1) והסר את החלק השמאלי של מנשא (2).

לחץ על לחצן (1) והכנס את החלק השמאלי של המנשא לחלק הימני (2).

### הרכבת מנשא האופניים

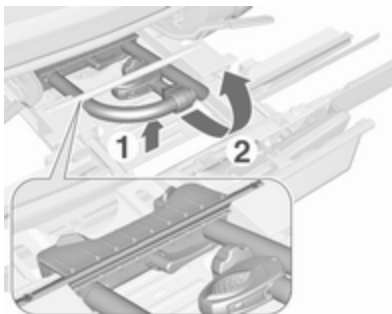

הרם את המנשא בחלקו האחורי (1) ומשוך אותו לאחור.

כפל את המנשא כלפי מעלה (2).

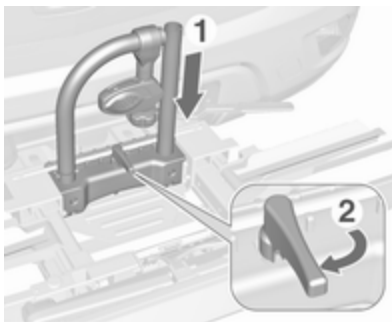

הסר את הרצועה ופרוס את מגרעת הגלגלים.

### נעל את מערכת המנשא האחורי

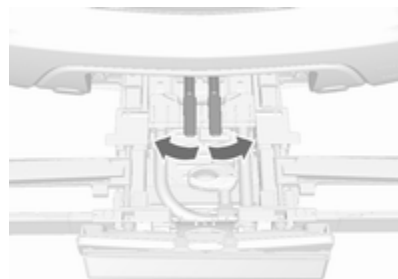

הסר את הרצועה וסובב את שתי ידיות הריתוק הצדה עד כמה שניתן.

אחרת, לא ניתן להבטיח תפקודיות בטיחותית.

3. אבטח את שני גלגלי האופניים למגרעות הגלגלים באמצעות מחזיקי הרצועה.

4. בדוק את האופניים כדי לוודא שהם מאובטחים כראוי.

### זהירות

דא שהמרחק בין אופניים לבין הרכב הוא לפחות 5 ס"מ. במידת הצורך, הרפה את הידוק הכידון וסובב אותו לצד.

### חיבור המתאם

חובה לקבע את המתאם לצורך נשיאת יותר מזוג אופניים אחד.

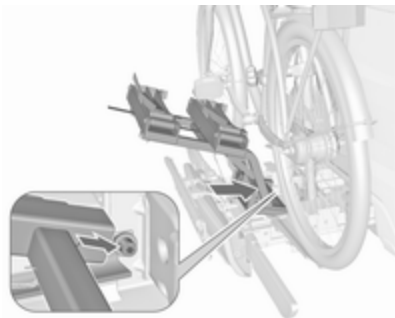

דא שהאופניים עומדים במרכז מגרעות הגלגלים.

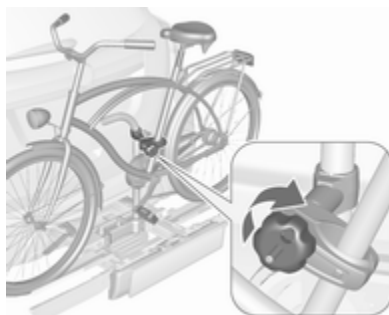

2. חבר תושבת התקנה קצרה למסגרת האופניים. סובב את הכפתור בכיוון השעון כדי להדק.

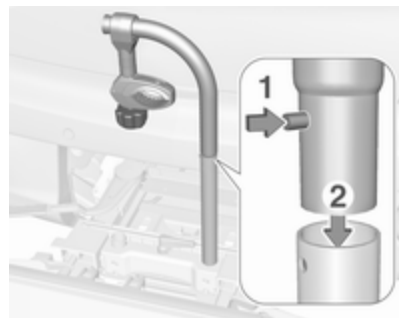
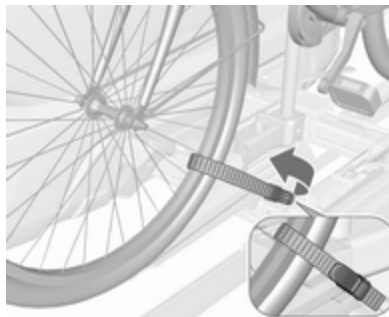

### חיבור אופניים



1. סובב את הדוושות למצב המוצג באיור, והנח את האופניים על מגרעות הגלגלים.

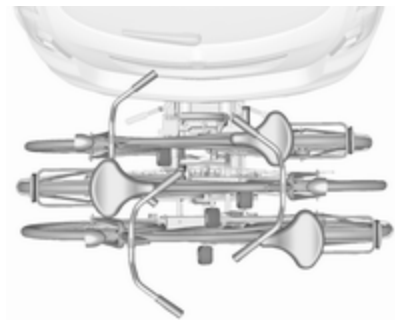

3. הנה את האופניים במערכת המנשא האחורי כשהם מופנים לחלופין לשמאל ולימין.

4. יישר את האופניים עם הזוג שהורכב קודם. אסור שטבורי הגלגלים של זוגות האופניים יגעו זה בזה.

5. הרכב את האופניים עם תושבות התקנה ומחזיקי רצועות, כמתואר עבור זוג האופניים הראשון. יש להתקין את תושבות ההתקנה במקביל.

לצורך הרכבת זוג האופניים השני למנשא, השתמש בתושבת ההתקנה הארוכה.

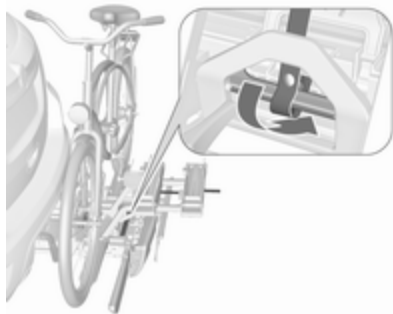

4. הובל את הרצועה המחוברת למתאם אל מתחת לידיית בעת קיפול מערכת המנשא האחורי. הדק את הרצועה.

#### הרכבת זוגות אופניים נוספים

הרכבת זוגות אופניים נוספים דומה להרכבת זוג האופניים הראשון. בנוסף, יש לשקול צעדים מסוימים:

1. לפני הרכבת האופניים, פרוס תמיד את מגרעות הגלגלים עבור זוג האופניים הבא, אם צריך.

2. סובב תמיד את הדוושות למצב המתאים, לפני הרכבת האופניים.

1. חבר את המתאם למערכת המנשא האחורי, כמוצג באיור.

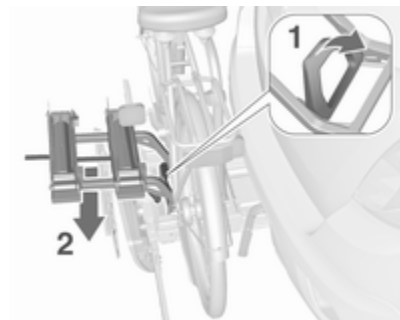

2. סובב את הידיית (1) לפנים והחזק אותה כך, ולאחר מכן הורד את המתאם (2) לאחור.

3. שחרר את הידיית וודא שהמתאם ננעל בצורה מאובטחת.

- עם מתאם מחובר:

### אזהרה

היזהר בעת ניתוק מערכת המנשא האחורי, מכיוון שהיא תיטה לאחור. סכנת פציעה.

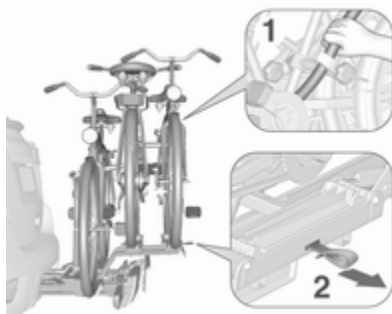

החזק ביד אחת במסגרת (1) של זוג האופניים האחורי ביותר ומשוך את הלולאה (2) כדי לשחרר.

אחוז בשתי הידיים בזוג האופניים האחורי ביותר וקפל את מערכת המנשא האחורי לאחור.

כדי להגביר את הנראות, האורות האחוריים של הרכב יופעלו כאשר מערכת המנשא האחורי מקופלת לאחור.

6. בנוסף, אבטח את שני גלגלי האופניים של זוג האופניים השלישי למגרעות הגלגלים באמצעות רצועות המתיחה. מומלץ להצמיד שלט אזהרה לזוג האופניים האחורי ביותר, כדי להגביר את הנראות.

**קיפול מערכת המנשא האחורי לאחור**  
ניתן לקפל לאחור את מערכת המנשא האחורי, כדי לקבל גישה לתא המטען.

- ללא מתאם מחובר:

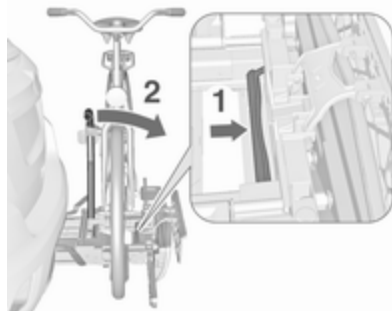

דחף את הידית (1) כדי לשחרר והחזק אותה כך.

משוך את המנשא (2) לאחור, כדי לקפל את מערכת המנשא האחורי.

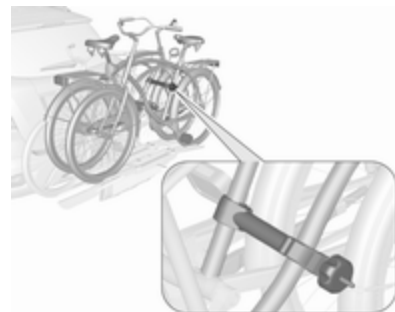

לצורך הרכבת זוג האופניים השלישי, השתמש בתושבת ההתקנה הקצרה. יש להתקין את התושבת בין המסגרות של זוג האופניים השני והשלישי.

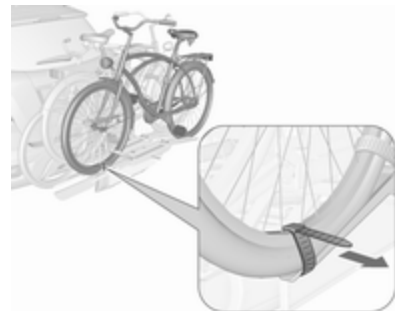

## פירוק מנשא האופניים

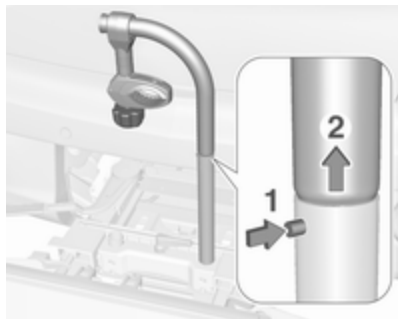

לחץ על לחצן (1) והסר את החלק העליון של מנשא (2).



## 2. שחרר את כפתורי הרצועה.

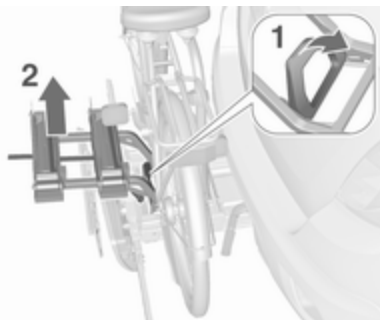

3. סובב את הידית (1) לפנים והחזק אותה כך.

4. הרם את הידית (2) בחלק האחורי והסר.

## אזהרה ⚠

בעת הקיפול של המנשא האחורי לפנים, ודא שהמערכת ננעלת במצב מאובטח.

## הסרת אופניים

שחרר את שני מחזיקי הרצועה של שני גלגלי האופניים.

סובב את הכפתור נגד כיוון השעון והסר את תושבות ההתקנה.

## ניתוק המתאם

נתק את המתאם לפני הסרת זוג האופניים שעל מערכת המנשא האחורי.

1. קפל את מגרעות הגלגלים.

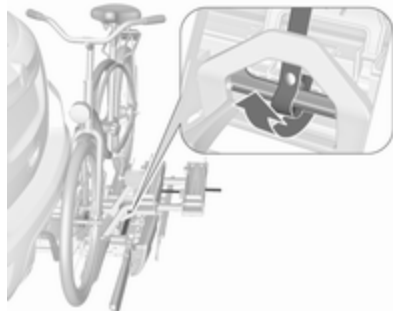

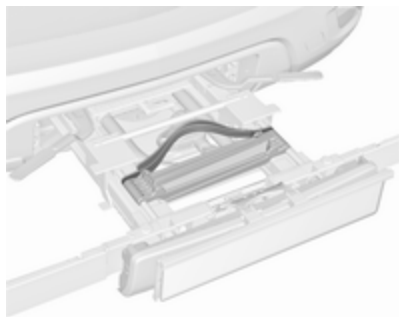

אחסן את מחזיקי הרצועה בצורה הנכונה.  
**שחרור נעילת מערכת המנשא האחורי**



סובב את שתי ידיות הריתוק פנימה עד  
 לסוף מהלכן. הדק את הרצועה.

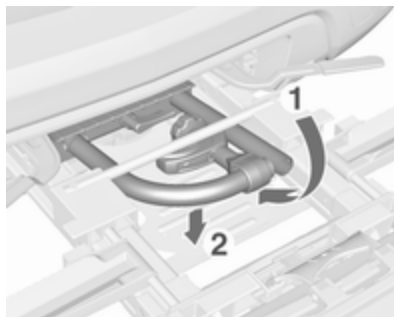

קפל את המנשא לאחור ודחף אותו קדימה  
 עד שייעצר (1).  
 לחץ את המנשא מטה בחלק האחורי (2).

**קיפול מגרעות הגלגלים**  
 קפל את מגרעות הגלגלים. הדק את  
 הרצועה.

לחץ על לחצן (1) והתקן שוב את המנשא  
 (2).

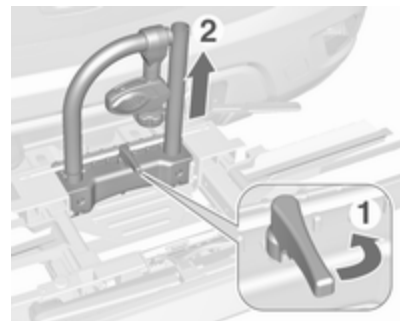

סדר את תושבות ההתקנה כמוצג באיור.  
 סובב את הידית (1) הצדה כדי לנתק והרם  
 את המנשא (2).

**אזהרה**

אם לא ניתן לאבטח את המערכת למקומה בצורה נכונה, התקשר למוסך לקבלת סיוע.

**החזרת מערכת המנשא האחורי למקומה****זהירות**

ודא שכל החלקים הניתנים לקיפול, כגון מגרעות הגלגלים ותושבות ההתקנה, יאוחסנו בצורה נכונה. אחרת, מערכת המנשא האחורי עלולה להיפגע במהלך הניסיון לכנס אותה.



דחף את ידית השחרור למעלה והחזק בה. הרם במקצת את המערכת ודחף אותה לתוך הפגוש עד שתשתלב במקומה.

ידית השחרור חייבת לחזור למצבה המקורי.

**קיפול פנסי המנשא**

הסר את שני הפינים. משוך את הפנסים האחוריים החוצה מתוך המחזיק והעבר אותם למצב המתאים לאחסון.

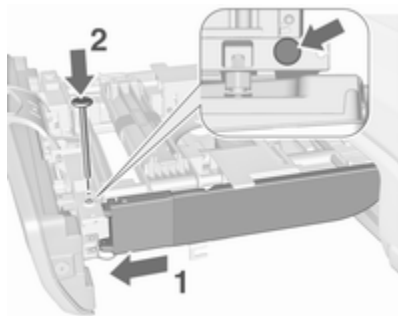

דחף את הפנסים האחוריים לתוך המחזיק (1). הכנס את הפינים לחורים המתאימים במחזיק ובפנסים האחוריים (2).

**הערה**

ודא שהאורות האחוריים של הרכב פועלים באופן תקין.

**קיפול מחזיק לוחית הרישוי**

הרם את מחזיק לוחית הרישוי וקפל אותו לפנים.

## תא המטען

### הגדלת אזור המטען

#### זהירות

ראשית, קפל מטה את כרית המושב האחורי לפני קיפול משענת הגב של המושב האחורי. התעלמות מכך עלולה לגרום נזק למושב האחורי.

1. לחץ את משענות הראש למטה באמצעות לחיצה על התפס.

#### הערה

כדי להשאיר מרווח מספיק להפעלת כרית המושב האחורי, החלק את המושב הקדמי לפנים והצב את משענת הגב שלו במצב אנכי.



4. קפל את משענת הגב לפנים וכלפי מטה.

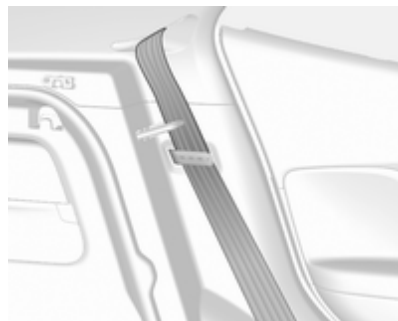

5. הנח את חגורות הבטיחות של המושבים החיצוניים בתוך מובילי החגורות.

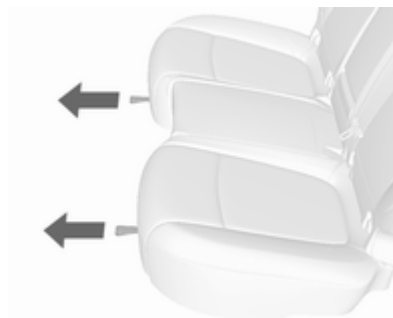

2. משוך את הלולאה שמתחת לכרית המושב וקפל את כרית המושב כלפי מטה.



3. משוך את ידיית השחרור שבחלק העליון של משענת הגב של המושב האחורי.

## כיסוי תא המטען



אל תניח עצמים כבדים על המגש.

### הסרה

שחרר את רצועות הריסון מן הדלת העורפית.

הרם את צידו האחורי של הכיסוי ודחף את צידו הקדמי כלפי מעלה.

הסר את המכסה.

### חגירת החגורה

שלב את הכיסוי במובילים הצידיים וקפל כלפי מטה.

חבר את רצועות הריסון לדלת העורפית.

מפותלות או לכודות מתחת לכרית המושב, ואז דחף את החלק הקדמי של כרית המושב בחזקה כלפי מטה עד שהוא ננעל.

### זהירות

בעת החזרת משענת גב במושב אחורי למצבה האנכי, מקם את חגורות הבטיחות והאבזמים בין משענת הגב לבין כרית המושב. ודא שחגורות הבטיחות של המושב האחורי ואבזמיהן אינן נצבטות מתחת לכרית המושב האחורי.

ודא שחגורות הבטיחות אינן מפותלות או לכודות מאחורי משענת הגב של המושב ושהן מונחות על המושב במיקום הנכון.

כדי להחזיר את משענת הגב למצבה המקורי, הוצא את חגורות הבטיחות ממובילי החגורות והרם את משענת הגב כלפי מעלה.

דחף את משענת הגב בחזקה למקומה.

### אזהרה

לאחר ההחזרה למצב זקוף, ודא שמשענות הגב נעולות ומאובטחות במקומן לפני תחילת הנסיעה. אם לא תעשה זאת, קיימת סכנת פגיעה גופנית או נזק למטען או לרכב במקרה של בלימה חזקה או התנגשות.

ודא שחגורות הבטיחות אינן לכודות במנגנון הנעילה.

ייתכן שחגורת הבטיחות האחורית האמצעית תינעל כשאתה מרים את משענת הגב. אם זה קרה, הנח לחגורה להיאסף פנימה עד הסוף וחזור על הפעולה.

אם חגורת הבטיחות עדיין נעולה, קפל את כרית המושב כלפי מטה ונסה שוב.

להחזרת כרית המושב האחורי למקומה, החזר את החלק האחורי של כרית המושב למקומו המקורי, תוך שאתה מודא שרצועות האבזם של חגורות הבטיחות אינן

## משולש אזהרה



אחסן את משולש האזהרה מתחת לכיסוי רצפת תא המטען. אבטח אותו בעזרת הרצועה.

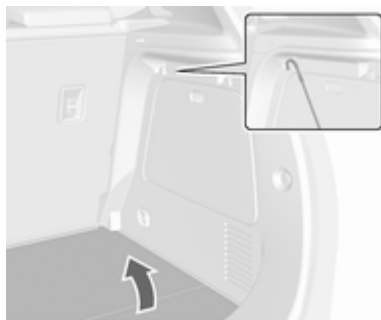

חבר את המכסה אל הוו שבדופן הצד.

## טבעות קשירה

טבעות הקשירה נועדו לאבטח חפצים מהחלקה. לדוגמה: לאפשר שימוש ברצועות קשירה, ברשת ריסון כבודה או ברשת בטיחות.

## מכסה תא אחסון ברצפת תא המטען

כיסוי רצפה אחורית

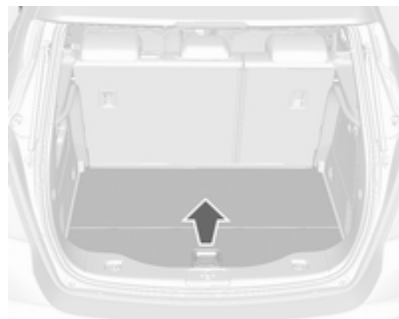

אחוז בידית והרם את המכסה.

## מידע לגבי העמסה

- עצמים כבדים המונחים בתא המטען יוצמדו למשענות הגב של המושבים. דא שמשענות הגב של המושבים מאובטחות למקומן. אם ניתן לערום את הפריטים, הנח את הפריטים הכבדים יותר בתחתית הערימה.
- אבטח את פריטי המטען באמצעות רצועות קשירה המחוברות לטבעות הקשירה  $\leq 70$ .
- אבטח את החפצים המאוחסנים בתא המטען כדי למנוע החלקתם.
- בעת הסעת חפצים בתא המטען, אסור שמשענות הגב של שורת המושבים האחורית יהיו מורכנים (מקופלים) לפנים.
- אל תניח לפריט מטען לבלוט מעל לקצה העליון של משענות הגב.
- אל תניח עצם כלשהו על כיסוי תא המטען או על חיפוי לוח המדים והמחוננים. ואל תסתיר את החיישן שעל גבי חיפוי לוח המדים והמחוננים.
- אסור שפריטי המטען יחסמו את הפעלת הדושות, בלם החניה, ידית ברור ההילוכים, או יגבילו את חופש התנועה של הנהג. אל תניח פריט שאינו מאובטח בתוך תא הנוסעים.

## מערכת גגון

### גגון



לגגון יש מסילות צדיות המחוברות אל הגג. משיקולי בטיחות וכדי למנוע נזק לגג הרכב, מומלץ להשתמש במערכת הגגון המאושרת על ידי היצרן. לקבלת מידע נוסף, פנה למוסך שלך.

## ערכת עזרה ראשונה



אחסן את ערכת העזרה הראשונה בתא האחסון שבקיר השמאלי של אזור המטען.

- אסור לנהוג ברכב כשתא המטען פתוח.

### ▲אזהרה

הקפד לוודא שהמטען ברכב מקובע ומאובטח היטב. אחרת, פריטים שונים עלולים להתעופף בחלל הרכב ולגרור פציעה של הנוסעים ברכב או נזק למטען או לרכב.

- העומס המותר הוא ההפרש בין העומס הכולל המותר לבין המשקל העצמי של הרכב (ראה לוחית זיהוי § 209) ואת נתון המשקל המוכן לנהיגה (כולל נהג).  
לצורך חישוב העומס המותר, השתמש בנתון המצוין עבור הרכב שלך מטבלת "משקלים" בחלק "מבוא" שבתחילת ספר זה.  
בהתאם לתקנות הקהילייה האירופאית, המשקל במצב מוכן לנסיעה כולל את משקל הנהג 68 ק"ג, כבודה 7 ק"ג וכל הנוזלים (כולל מיכל דלק מלא ב-90% מקיבולו).  
ציוד אופציונלי ואבזרים מגדילים את המשקל המוכן לנסיעה.  
• נהיגה עם מטען על הגג מגדילה את רגישות הרכב לרוחות צד ויש לה

השפעה מסוכנת על השליטה ברכב כתוצאה מהעלאת גובה מרכז הכובד. פזר את פריטי המטען באופן אחיד ואבטח אותו באמצעות רצועות קשירה. כוונן את לחץ האוויר בצמיגים בהתאם לתנאי העומס. במהלך נסיעה, בדוק והדק הידוק חוזר את הרצועות לעתים קרובות.  
אל תנהג במהירות העולה על 120 קמ"ש.

- העומס המותר על הגג הוא 75 ק"ג. העומס על הגגון הוא המשקל המשולב של הגגון והמטען עצמו.

92	מגביל מהירות
92	סייען גילוי תמרורי דרכים
92	דלת פתוחה
<b>93</b>	<b>צגי מידע</b>
93	מרכז המידע לנהג
96	צג מידע
<b>99</b>	<b>הודעות הרכב</b>
99	צלצולי אזהרה
99	מתח הסוללה
<b>100</b>	<b>התאמה אישית של הרכב</b>
<b>105</b>	<b>שירותי טלמטיקה</b>
105	OnStar
108	ERA GLONASS

	כריות אוויר וקדם מותחני
88	החגורות
89	השבתת כריות האוויר
89	מערכת הטעינה
89	נורית חיויי תקלה
89	מערכת בלמים ומצמד
89	מערכת למניעת נעילת גלגלים (ABS)
89	החלפת הילוך
90	מערכת בקרת נסיעה במורד
90	אזהרת סטייה מנתיב
90	מערכת אלקטרונית לבקרת היציבות מופסקת
90	מערכת אלקטרונית לבקרת היציבות ומערכת בקרת אחיזה
90	מערכת בקרת אחיזה מופסקת
90	קדם חימום
	מערכת ניטור לחץ האוויר
90	בצמיגים
90	לחץ שמן מנוע
91	מפלס דלק נמוך
91	משבת מנוע (אימוביליזר)
91	תאורה חיצונית
91	אור דרך
91	סיוע לאורות דרך
91	תאורה קדמית מסתגלת
92	פנס ערפל
92	פנס ערפל אחורי
92	בקרת שיוט
92	התגלה רכב מלפנים

## מדים ואמצעי בקרה

<b>74</b>	<b>אמצעי בקרה</b>
74	כוונון גלגל ההגה
74	לחצנים על גלגל ההגה
74	גלגל הגה מחומם
75	צופר
	מערכת מגב ומתז של השמשה
75	הקדמית
	מערכת מגב ומתז בשמשה
77	העורפית
77	טמפרטורה חיצונית
78	שעון
80	שקעי מתח
	<b>נוריות אזהרה, מדים (מכשירים) ומחווניים</b>
<b>81</b>	<b>מד המהירות</b>
81	מונה מרחק (אודומטר)
81	מונה מרחק נסיעה
82	מד סל"ד (טכומטר)
82	מד כמות דלק
83	בורר מקור דלק
83	מד טמפרטורת נוזל צינור המנוע
83	צג הטיפולים
84	נוריות חיויי ואזהרה
87	מחווני כיוון
88	תזכורת לחגירת חגורות בטיחות

## גלגל הגה מחומם



הפעל את החימום בלחיצה על . נורית לד בלחצן מאירה כחיווי להפעלה. החימום פעיל כשהמנוע פועל.

## לחצנים על גלגל ההגה



ניתן להפעיל את מערכת המידע והבידור ואת מערכת בקרת השיוט באמצעות מתגי הבקרה שבהגה.

מידע נוסף מפורט במדריך למשתמש של מערכת המידע והבידור.

בקרת שיוט  144

## אמצעי בקרה

## כוונון גלגל ההגה



שחרר את נעילת הידית, כוונן את גלגל ההגה ולאחר מכן שלב את הידית ודא שהיא נעולה כהלכה.

אל תכוונן את גלגל ההגה אלא כאשר הרכב נייח ומנעול ההגה משוחרר.

כוונון השהיית המגבים

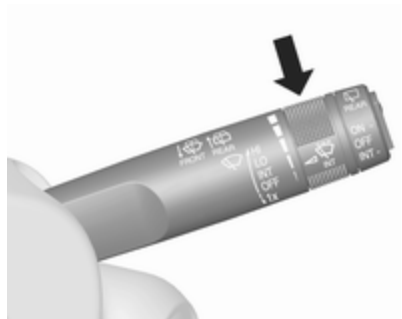

ידיית המגב במצב INT.

סובב את כפתור הכוונון לכוונון השהיית הניגוב הרצויה:

- השהייה קצרה : סובב את כפתור הכוונון למעלה  
 השהייה ארוכה : סובב את כפתור הכוונון למטה

מערכת מגב ומתז של השמשה הקדמית

מגבי השמשה הקדמית

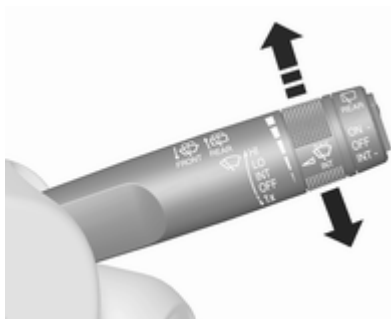

HI : מהר

LO : איטי

INT : ניגוב לסירוגין או ניגוב אוטומטי

בפיקוח חיישן הגשם

OFF : מצב מופסק

לניגוב יחיד כשמגב השמשה הקדמית מופסק, לחץ את הידיית למטה למצב 1x. אל תפעיל כשהמגבים קפואים למקומם. הפסק הפעולה במעבר במתקני רחיצת מכוניות.

צופר



לחץ פ.

## מתזי השמשה הקדמית

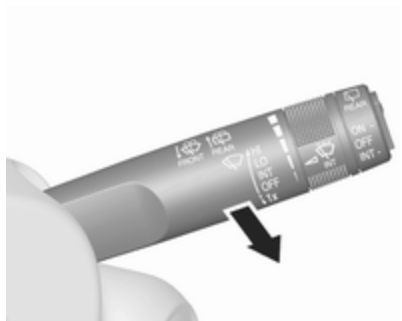

משוך הידית. נוזל רחיצה מותז על השמשה הקדמית והמגב מבצע מספר מחזורי ניגוב. נוזל רחיצת שמשות ← 173

## כוונון רגישות חיישן הגשם

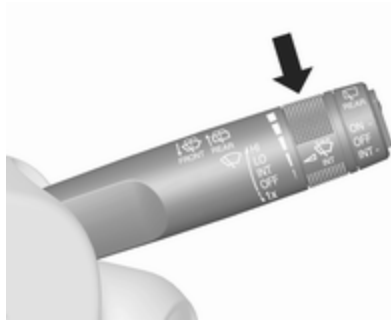

סובב את כפתור הכווןון לויסות הרגישות:  
 רגישות נמוכה : סובב את כפתור הכווןון למטה  
 רגישות גבוהה : סובב את כפתור הכווןון למעלה

שמור על נקיון החיישן מאבק, לכלוך או קרח.

## ניגוב אוטומטי עם חיישן גשם

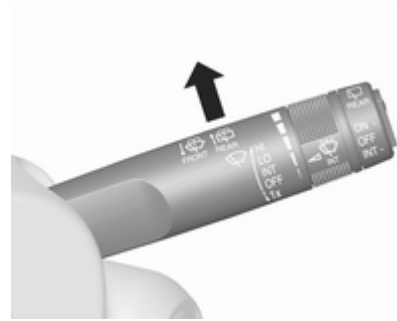

**INT** : ניגוב אוטומטי עם חיישן גשם  
 חיישן הגשם מזהה את כמות המים על השמשה הקדמית ומוסת אוטומטית את תדירות פעולת המגב.

## טמפרטורה חיצונית



חיווי ירידה בטמפרטורה הוא מידי וחיווי עליה בטמפרטורה מופיע לאחר שהיה.



Ice Possible.  
Drive  
with Care

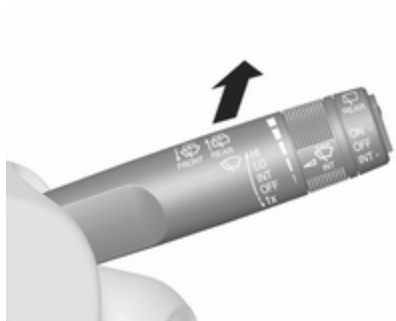

דחף הידית. נוזל רחיצה מותז על החלון העורפי והמגב מבצע מספר מחזורי ניגוב.

אל תפעיל כשהחלון העורפי קפוא.

הפסק הפעולה במעבר במתקני רחיצת מכוניות.

מגב החלון העורפי מופעל אוטומטית כשמגבי השמשה הקדמית מופעלים בעוד תיבת ההילוכים משולבת בהילוך אחורי.

ניתן לשנות בתפריט **Settings (הגדרות)** בצג המידע את ההפעלה או הפסקת הפעולה של תפקוד זה.

נוזל רחיצת שמשות 173

התאמה אישית של הרכב 100.

## מערכת מגב ומתז בשמשה העורפית

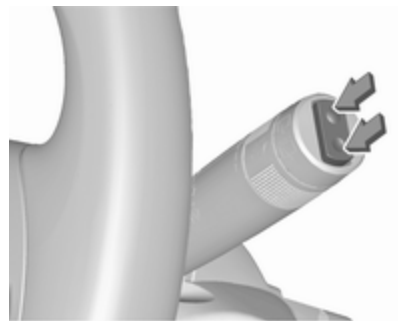

לחץ על מתג הנדנד להפעלת מגב החלון העורפי.

מצב עליון של המתג : פעולה רציפה

מצב תחתון של המתג : פעולה לסירוגין

מצב אמצעי : מצב מופסק

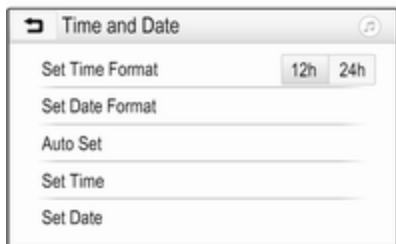

### Set Time Format (קבע מבנה שעה)

כדי לבחור בתבנית השעה הרצויה, גע בלחצני המסך 12 h או 24 h.

### Set Date Format (קבע מבנה תאריך)

כדי לבחור את תבנית התאריך הרצויה, בחר את Set Date Format (קבע מבנה תאריך) ובחר את האפשרויות הרצויות בתפריט המשנה.

### Auto Set (קביעה אוטומטית)

כדי לבחור האם השעה והתאריך ייקבעו באופן אוטומטי או ידני, בחר את Auto Set (קביעה אוטומטית).

כדי לקבוע את השעה והתאריך באופן אוטומטי, בחר את On - RDS (מופעל - RDS).

בחר את Auto Set (קביעה אוטומטית) בתחתית המסך. הפעל את האפשרות - On RDS (מופעל - RDS) או Off (Manual) (מופסק ידני).

אם נבחרה האפשרות Off (Manual) (מופסק ידני), כוונן את השעות והדקות. בצע בחירות עוקבות של 12-24 HR (שעות 24-12) בתחתית המסך כדי לבחור תבנית שעה.

אם נבחרה תבנית של 12 שעות, יוצג טור שלישי עבור בחירת AM או PM. בחר באפשרות הרצויה.

### קביעת התאריך

בחר את Set Date (קביעת התאריך) כדי להיכנס לתפריט המשנה המתאים.

בחר את Auto Set (קביעה אוטומטית) בתחתית המסך. הפעל את האפשרות - On RDS (מופעל - RDS) או Off (Manual) (מופסק ידני).

אם נבחרה האפשרות Off (Manual) (מופסק ידני), כוונן את הגדרות התאריך.

### 7" צג מידע צבעוני

לחץ על ובחר את Settings (הגדרות).

בחר את Time and Date (שעה ותאריך) כדי להציג את תפריט המשנה המתאים.

אם הטמפרטורה החיצונית יורדת ל-0.5°C, תופיע הודעת אזהרה במרכז המידע לנהג.

### אזהרה

יתכן שפני הדרך כבר מצופים בקרח למרות שהחיווי בצג מורה על מספר מעלות מעל ל-0.0°C.

### שעון

התאריך והשעה מופיעים בצג המידע. צג מידע 96.

### צג מידע גרפי

לחץ על MENU כדי לפתוח את תפריט השמע המתאים.

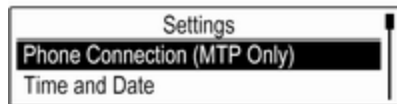

בחר Time and Date (שעה ותאריך).

### קביעת השעה

בחר את Set Time (קביעת השעה) כדי להיכנס לתפריט המשנה המתאים.

**הערה**

אם המערכת מספקת את המידע על התאריך באופן אוטומטי, פריט תפריט זה אינו זמין.

בחר את **Auto Set** (קביעה אוטומטית) בתחתית המסך. הפעל את האפשרות **On** **RDS** (מופעל - RDS) או **Off - Manual** (מופסק - ידני).

אם נבחרה האפשרות **Off - Manual** (מופסק - ידני), כוונן את התאריך בנגיעה ב- $\wedge$  או ב- $\vee$ .

**תצוגת שעות**

בחר את **Clock Display** (תצוגת שעות) כדי להיכנס לתפריט המשנה המתאים.

כדי לכבות את תצוגת השעות הדיגיטלי בתפריטים, בחר את **Off** (מופסק).



בחר את **Auto Set** (קביעה אוטומטית) בתחתית המסך. הפעל את האפשרות **On** **RDS** (מופעל - RDS) או **Off - Manual** (מופסק - ידני).

אם נבחרה האפשרות **Off - Manual** (מופסק - ידני), כוונן את השעות והדקות בהקשה על  $\wedge$  או  $\vee$ .

גע ב-**12-24 Hr** (12-24 שעות) בצד ימין של המסך כדי לבחור מצב תצוגת שעה.

אם נבחר מצב 12 שעות, מוצגת עמודה שלישית עבור הגדרת AM ו-PM. בחר באפשרות הרצויה.

**קביעת התאריך**

בחר את **Set Date** (קביעת התאריך) כדי להיכנס לתפריט המשנה המתאים.

כדי לקבוע את השעה והתאריך באופן ידני, בחר את **Off - Manual** (מופסק - ידני). אם **Auto Set** (קביעה אוטומטית) הוגדר אל **Off - Manual** (מופסק - ידני), פריטי תפריט המשנה **Set Time** (קביעת השעה) ו-**Set Date** (קביעת התאריך) יהפכו לזמינים.

**קביעת שעה ותאריך**

כדי לכוונן את הגדרות השעה והתאריך, בחר את **Set Time** (קביעת השעה) או את **Set Date** (קביעת התאריך).

גע ב- $+$  או ב- $-$  כדי לכוונן את ההגדרות.

**"8 צג מידע צבעוני"**

לחץ על  $\wedge$  ובחר בסמל **Settings** (הגדרות).

בחר **Time and Date** (שעה ותאריך).

**קביעת השעה**

בחר את **Set Time** (הגדר השעה) כדי להיכנס לתפריט המשנה המתאים.

## זהירות

אל תחבר אביזרים המספקים זרם חשמלי, כמו למשל התקני טעינה חשמליים או סוללות.

אל תפגע בשקעים על ידי שימוש בתקעים לא מתאימים.

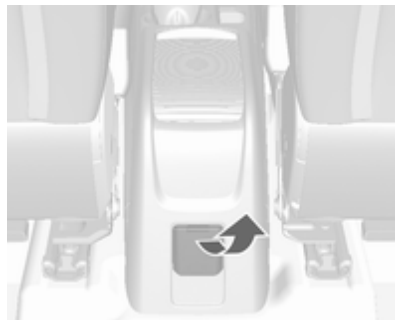

אל תחרוג מהספק צריכה מרבי של 150 וואט.

כשמערכת ההצתה במצב מופסק, שקע המתח מנותק ממתח.

בנוסף, שקע המתח מנותק גם כאשר מתח מצבר הרכב נמוך.

אבזרים חשמליים המחוברים לשקע המתח חייבים להיות תואמים לדרישות התאימות האלקטרומגנטיות שפורסמו בתקן DIN VDE 40 839.

## שקעי מתח



שקע מתח 12 וולט ממוקם בקונסולה הקדמית מאחורי הכיסוי. לפתיחה, לחץ על הלחצן.

שקע מתח נוסף 12 וולט יכול להיות ממוקם בקונסולה המרכזית האחורית.

אל תחרוג מהספק מרבי של 120 וואט.

בהתאם לציוד שברכב, שקע מתח 230 וולט ממוקם בקונסולה המרכזית האחורית.

ריכוז המדים והמחוונים ברמת אבזור ביניים



בחר 1/i \ בלחיצה על **Menu** בידיית מחווני הכיוון. סובב את גלגל הכונוון ובחר את 1/i \ או 2/i \ . ניתן לאפס כל אחד מדפי מוני מרחק הנסיעה בנפרד בלחיצה על הלחצן **SET/CLR** בידיית מחווני הכיוון במשך מספר שניות בתפריט המתאים.

## מונה מרחק (אודומטר)



המרחק הכולל שנרשם מוצג בק"מ.

## מונה מרחק נסיעה

המרחק שהרכב עבר מאז האיפוס האחרון מוצג בעמוד מחשב הדרך. מונה מרחק הנסיעה מודד עד 9,999 ק"מ ואחרי כן מתאפס ומתחיל שוב מ-0. ניתן לבחור בשני דפי מוני מרחק נסיעה, עבור נסיעות שונות.

## נוריות אזהרה, מדים (מכשירים) ומחוונים

### מד המהירות

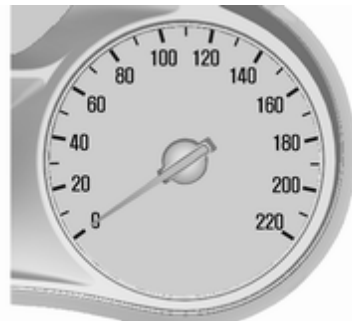

מורה את מהירות הרכב.

ריכוז מדים ומחווניים ברמת אבזור גבוהה



בחר **Info (מידע)** עמוד i בלחיצה על **Menu**. בחר עמוד **Trip A (נסיעה A)** או **Trip B (נסיעה B)** על ידי סיבוב גלגל הכונון בידיית מחווני הכיוון.

ניתן לאפס כל אחד מדפי מוני מרחק הנסיעה בנפרד בלחיצה על הלחצן **SET/CLR** בידיית מחווני הכיוון למשך מספר שניות בתפריט המתאים. מרכז מידע לנהג 93.

## מד סל"ד (טכומטר)



מציג את מהירות סיבובי המנוע. עד כמה שניתן, נהג את הרכב בגזרת הסל"ד הנמוך בכל הילוך.

### זהירות

כאשר המחוג נמצא בגזרת האזהרה האדומה, מהירות סיבובי המנוע חורגת מן המהירות המרבית המותרת. המנוע בסכנה.

## מד כמות דלק



מציג את המפלט במכל הדלק או הגז כולות במצב הפעולה.

החץ מציין את צד הרכב בו נמצאת דלתית פתח התדלוק.

נורית אזהרה מאירה כשמפלט הדלק במיכל נמוך. תדלק מייד כשהנורית מהבהבת.

בשעת הפעלה בגז נוזלי, המערכת עוברת באופן אוטומטי להפעלה בבניזין כשמיכלי הגז מתרוקנים 83.

בשום מצב, אל תאפשר למכל הדלק להתרוקן לגמרי.

50	טמפרטורת הפעולה של המנוע טרם הושגה
130	הגזרה האמצעית הרגילה
130	הטמפרטורה גבוהה מדי

### זהירות

אם טמפרטורת נוזל צינון המנוע גבוהה מדי, עצור את הרכב ודומם את המנוע. סכנת נזק למנוע. בדוק מייד את מפלס נוזל הצינון.

### צג הטיפולים

מערכת ניטור אורך חיי השירות של שמן המנוע מציינת מתי יש להחליף את שמן המנוע ומסנן השמן. בהתבסס על תנאי הנהיגה, פרק הזמן להחלפת שמן ומסנן השמן שעליו תצביע המערכת עשוי להיות שונה משמעותית.

הנורית מאירה : הפעלה בגז נוזלי  
נורית ה-LED : מכל הגז הנוזלי ריק או מהבהבת חמש פעמים וכבית

תקלה במערכת הגז במרכז המידע לנהג תופיע הודעה.  
ברגע שמיכל הגז הנוזלי מתרוקן, מועבר המנוע להפעלה בדלק (בניזן) עד לרגע שמתג ההצתה מועבר למצב מופסק. דלק לתפעול הרכב בגז נוזלי  $\leftarrow$  159.

### מד טמפרטורת נוזל צינון המנוע

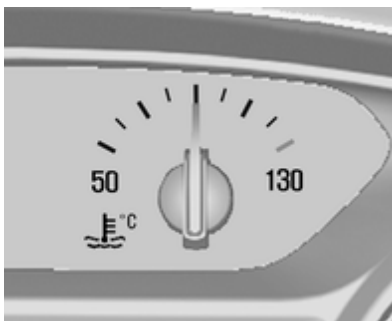

מציג את טמפרטורת נוזל הצינון.

כיוון שנותרת במיכל כמות מסוימת של דלק, כמות הדלק בעת תדלוק עשויה להיות נמוכה מתכולת המיכל המפורטת.

### בורר מקור דלק



לחץ על **LPG** כדי לעבור בין הפעלה בבניזן לבין הפעלה בגז נוזלי. נורית ה-LED בלחצן מציינת את מצב הפעולה הנוכחי.

נורית ה-LED : הפעלה בבניזן כבויה  
נורית ה-LED : בדיקת התנאים לשינוי מהבהבת הדלק לפעולה במצב גז נוזלי. נדלקת אם כל התנאים מתקיימים.

מרכז מידע לנהג ↵ 93.  
מידע לגבי שירות/טיפולים ↵ 206.

## נוריות חיווי ואזהרה

נוריות החיווי והאזהרה המפורטות להלן אינן מותקנות בכל דגמי הרכב. התיאור מתייחס לכל גרסות לוח המדים והמחוונים. מיקום נוריות החיווי והאזהרה עשוי להשתנות, בהתאם לציוד. כשמתג הצתה במצב מופעל, רוב נוריות החיווי והאזהרה מאירות לפרק זמן קצר לבדיקת תקינותן.

פירוט גווני הנוריות:

גוון אדום : סכנה, תזכורת חשובה  
גוון צהוב : אזהרה, מידע, תקלה  
גוון ירוק : אישור הפעלה  
גוון כחול : אישור הפעלה  
גוון לבן : אישור הפעלה

## נוריות חיווי ואזהרה בריכוז המדים והמחוונים

קיימים שני סוגים של ריכוז מדים ומחוונים, בהתאם לגרסה:

בתצוגה ברמת אבזור ביניים, בחר בתפריט **אפשרויות**  באמצעות לחיצה על **MENU** שעל ידית מחווני הכיוון. סובב את גלגל הכוונון לבחירת עמוד **Remaining Oil Life** (אורך חיי השמן הנותרים).

בתצוגה ברמת אבזור גבוהה, בחר בתפריט **מידע i** באמצעות לחיצה על **MENU** שעל ידית מחווני הכיוון. סובב את גלגל הכוונון לבחירת עמוד **אורך חיי השירות של שמן המנוע**.

אורך חיי השמן הנותרים מצוין באחוזים.

## איפוס

לאיפוס, לחץ למשך מספר שניות על **SET/CLR** בידית מחווני הכיוון. דף אורך חיי השירות של שמן המנוע חייב להיות פעיל. מתג הצתה חייב להיות במצב מופעל והמנוע מדומם.

יש לאפס את המערכת לאחר כל החלפת שמן מנוע, כדי שתפעל כהלכה. התקשר לקבלת סיוע ממוסך.

## הטיפול הבא

כשהמערכת חישה שחיי שמן המנוע פחתו, הודעת אזהרה תופיע במרכז המידע לנהג. ודא ששמן המנוע ומסנן השמן יוחלפו במוסך בתוך שבוע או לאחר 500 ק"מ (האירוע הקודם מביניהם).

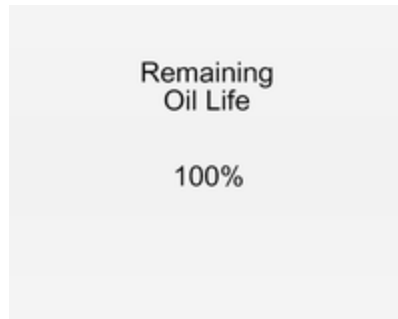

תפריט אורך חיי השמן הנותרים מוצג במרכז המידע לנהג ↵ 93.



ריכוז המדים והמחוונים ברמת אבזור ביניים

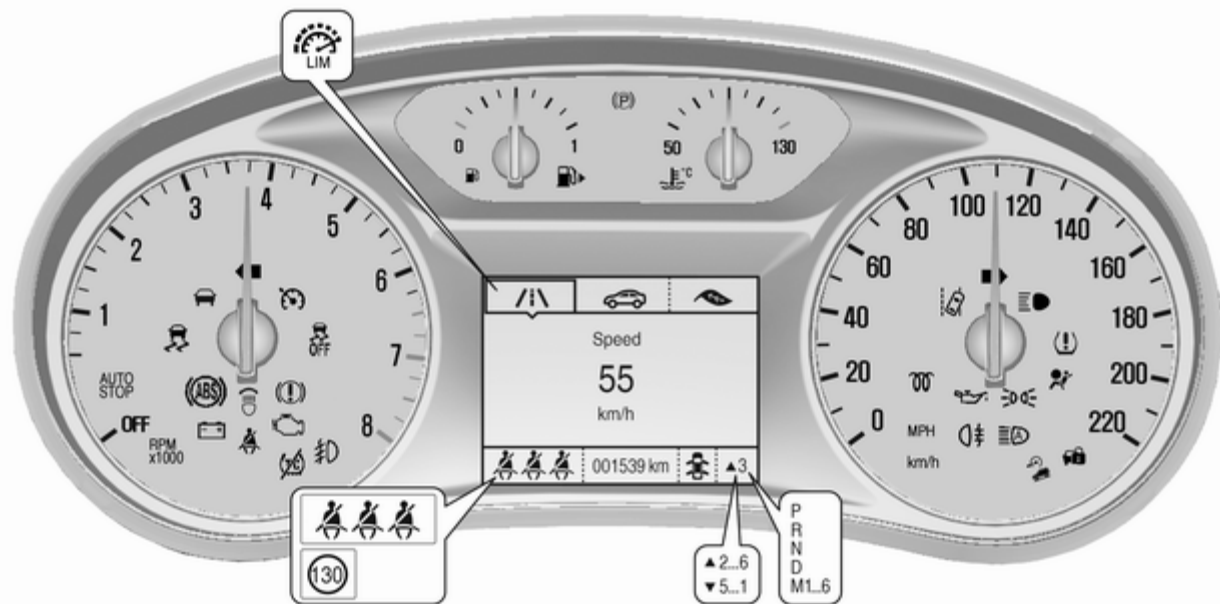

ריכוז מדים ומחווניים ברמת אבזור גבוהה

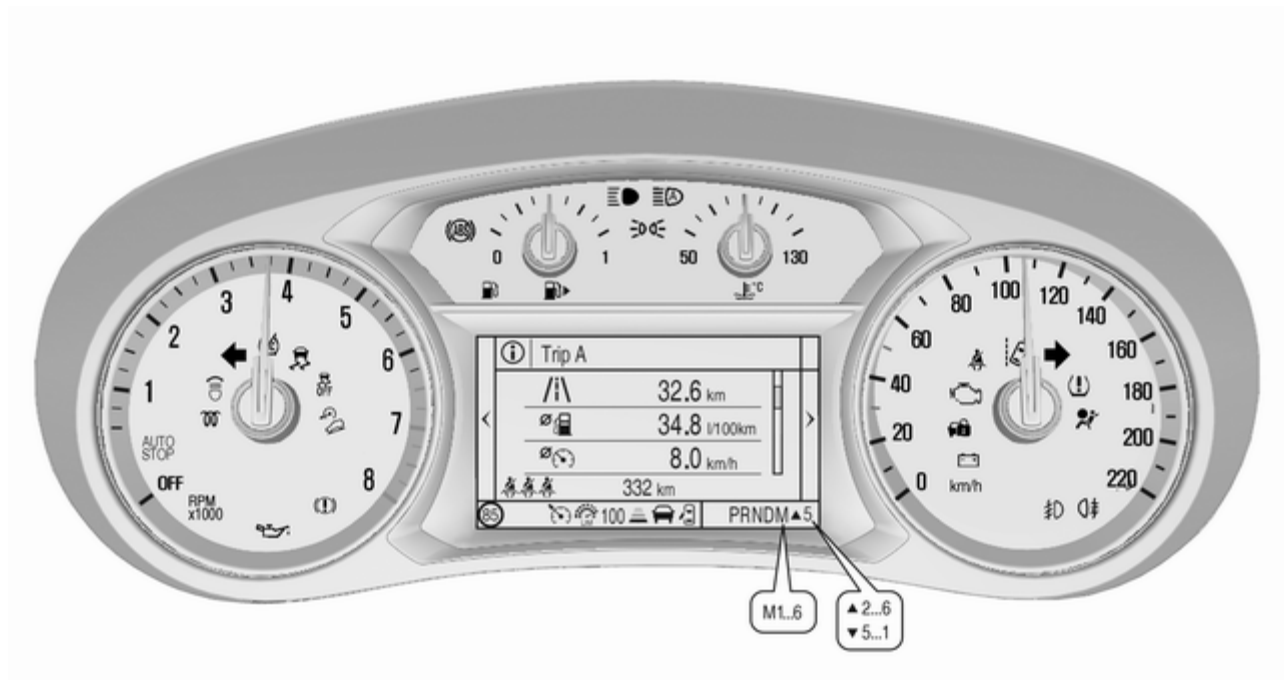

משבת מנוע ("אימוביליזר")	🔒
91 ↵	
תאורה חיצונית	☞
91 ↵	
אור דרך	☞
91 ↵	
סיוע לאורות דרך	☞
91 ↵	
תאורה קדמית מסתגלת	☞
91 ↵	
פנס ערפל	☞
92 ↵	
פנס ערפל אחורי	☞
92 ↵	
בקרת שיוט	☞
92 ↵	
התגלה רכב מלפנים	☞
92 ↵	
מגביל מהירות	☞
92 ↵	
סייען גילוי תמרויר דרכים	☞
92 ↵	
דלת פתוחה	☞
92 ↵	

## מחווני כיוון

☞ הנורית מאירה או מהבהבת בגוון אדום.

## הנורית מאירה לפרק זמן קצר

אורות החניה מאירים.

מערכת הטעינה	☞	89 ↵
נורית חיווי תקלה	☞	89 ↵
מערכת הבלמים והמצמד	①	89 ↵
מערכת למניעת נעילת גלגלים (ABS)	Ⓜ	89 ↵
החלפת הילוך	▲	90 ↵
מערכת בקרת נסיעה במורד	☞	90 ↵
אזהרת סטייה מנתיב	☞	90 ↵
מערכת אלקטרונית לבקרת היציבות מופסקת	☞	90 ↵
מערכת אלקטרונית לבקרת היציבות ומערכת בקרת אחיזה	☞	90 ↵
מערכת בקרת אחיזה מופסקת	☞	90 ↵
קדם חימום	☞	90 ↵
מערכת ניטור לחץ האוויר בצמיגים	①	90 ↵
לחץ שמן מנוע	☞	90 ↵
מפלס דלק נמוך	☞	91 ↵

## נוריות חיווי ואזהרה בקונסולה המרכזית



## סקירה

☞	מחוון כיוון	☞	87 ↵
☞	תזכורת לחגירת חגורת בטיחות, נהג	☞	88 ↵
☞ <sup>2</sup>	תזכורת לחגירת חגורת בטיחות, נוסע קדמי	☞	88 ↵
☞	כריות אוויר וקדם מותחני החגורות	☞	88 ↵
☞ <sup>2</sup>	השבתת כריות האוויר	☞	89 ↵

**הנורית מהבהבת**

פנס מחוון כיוון או מהבהבי החירום מופעלים.

הבהוב מהיר: כשל של נורת פנס מחוון הכיוון או הנתיך התואם, כשל של נורת פנס מחוון הכיוון בגרור/מגורון.  
החלפת נורות לֶ 176, נתיכים לֶ 181.  
מחווני כיוון לֶ 116.

**תזכורת לחגירת חגורות בטיחות****תזכורת לחגירת חגורות בטיחות במושבים הקדמיים**

הנורית לֶ עבור מושב הנהג מאירה או מהבהבת בגוון אדום בריכוז המדים והמחווונים.

הנורית לֶ<sup>2</sup> עבור מושב הנוסע הקדמי מאירה או מהבהבת בגוון אדום בקונסולה המרכזית כשהמושב תפוס.

**הנורית מאירה קבוע**

לאחר העברת מתג ההצתה למצב מופעל עד שחגורת הבטיחות נחגרת.

**הנורית מהבהבת**

לאחר התנעת המנוע עד לחגירת חגורת הבטיחות.

**מצב חגורת הבטיחות במושבים האחוריים (רכבים בעלי תצוגת Midlevel)**

לֶ מאירה או מהבהבת בלבן או באפור במרכז המידע לנהג לאחר התנעת המנוע.

**מאירה בגוון לבן**

חגורת הבטיחות אינה מהודקת.

**מאירה בגוון אפור**

חגורת הבטיחות הודקה.

**מהבהבת בלבן או באפור**

חגורת בטיחות שהייתה מהודקת שוחררה. חגורת חגורת הבטיחות לֶ 42.

**מצב חגורת הבטיחות במושבים האחוריים (רכבים בעלי תצוגת Uplevel)**

לֶ מאירה בירוק או באפור או מהבהבת בצהוב במרכז המידע לנהג לאחר התנעת המנוע.

**מאירה בגוון אפור**

חגורת הבטיחות אינה מהודקת.

**הנורית מאירה בגוון ירוק**

חגורת הבטיחות הודקה.

הנורית מהבהבת בגוון צהוב חגורת בטיחות שהייתה מהודקת שוחררה. חגורת חגורת הבטיחות לֶ 42.

**כריות אוויר וקדם מותחני החגורות**

לֶ הנורית מאירה בגוון אדום.

כשמתג ההצתה מועבר למצב מופעל, נורית האזהרה מאירה למשך מספר שניות. אם היא אינה מאירה, אינה כבית כעבור מספר שניות או מאירה בשעת הנסיעה, אזי קיימת תקלה במערכת כריות האוויר. התקשר לקבלת סיוע ממוסך. כריות האוויר ומותחני הקדם של חגורות הבטיחות עלולים לא לפעול במקרה של תאונה.

הפעלת מותחני הקדם או כריות האוויר מוצגת על-ידי הארה קבועה של הנורית לֶ.

**אזהרה**

הבא הרכב מייד למוסך לתיקון סיבת התקלה.

קדם המותחנים של החגורות, מערכת כריות האוויר לֶ 41, לֶ 44.

מפסל נזול הבלמים ונזול המצמד נמוך מדי, כאשר בלם החניה הידני אינו מופעל  
 ↵ 173.

### אזהרה

עצור. אל תמשיך בנהיגה. היוועץ  
 במוסך.

מאירה כאשר בלם החניה הידני מופעל  
 ומתג ההצתה במצב מופעל ↵ 141.

## מערכת למניעת נעילת גלגלים (ABS)

(ABS) הנורית מאירה בגוון צהוב.

הנורית מאירה במשך מספר שניות כשמתג  
 ההצתה מועבר למצב מופעל. המערכת  
 מוכנה לפעולה כשנורית החיווי כבית.

אם נורית החיווי אינה כבית לאחר מספר  
 שניות, או אם היא מאירה במהלך הנהיגה,  
 ארעה תקלה במערכת ה-ABS. מערכת  
 הבלמים נותרת פעילה אך ללא סיוע  
 ה-ABS.

מערכת למניעת נעילת גלגלים בבלימה  
 ↵ 140.

## הנורית מאירה כשהמנוע פועל

עצור, דומם המנוע. המצבר אינו נטען. יתכן  
 שצינור המנוע יופסק. יעילות יחידת מגבר  
 הבלמים עלולה להיפסק. התקשר לקבלת  
 סיוע ממוסך.

## נורית חיווי תקלה

הנורית מאירה או מהבהבת בגוון צהוב.  
 הנורית מאירה כשמתג ההצתה מועבר  
 למצב מופעל וכבית זמן קצר לאחר שהמנוע  
 מתניע.

## הנורית מאירה כשהמנוע פועל

תקלה במערכת בקרת גזי הפליטה. תיתכן  
 חריגה ממגבלות גזי הפליטה המותרות.  
 פנה מייד לקבלת סיוע ממוסך.

## הנורית מהבהבת כשהמנוע פועל

התקלה עלולה לגרום לנזק לממיר  
 הקטליטי. הרפה מעט מדושת האצה עד  
 שההיבהוב נפסק. פנה מייד לקבלת סיוע  
 ממוסך.

## מערכת בלמים ומצמד

(D) הנורית מאירה בגוון אדום.

## השבתת כריות האוויר

הנורית מאירה בגוון צהוב.

כרית האוויר של הנוסע הקדמי פעילה.

הנורית מאירה בגוון צהוב.

כרית האוויר של הנוסע הקדמי מושבתת  
 ↵ 48.

### סכנה

השימוש במערכת ריסון לילד במושב  
 הנוסע הקדמי כשכרית האוויר של  
 הנוסע הקדמי פעילה עלול להסתיים  
 בפציעה חמורה או קטלנית של הילד.

מבוגר היושב במושב הנוסע הקדמי  
 כשכרית האוויר של הנוסע הקדמי  
 מושבתת מסתכן בפציעה חמורה או  
 קטלנית.

## מערכת הטעינה

(E) הנורית מאירה בגוון אדום.

הנורית מאירה כשמתג ההצתה מועבר  
 למצב מופעל וכבית זמן קצר לאחר שהמנוע  
 מתניע.

## החלפת הילוך

החיווי ▲ או ▼ מופיע יחד עם המספר של ההילוך הגבוה או הנמוך יותר הבא, כאשר מומלץ להעלות או להוריד הילוך משיקולי חיסכון בדלק.

## מערכת בקרת נסיעה במורד

☞ הנורית מאירה או מהבהבת בגוון אדום.

### הנורית מאירה בגוון ירוק

המערכת מוכנה לפעולה.

### מהבהבת בגוון ירוק

המערכת פעילה.

### אזהרת סטייה מנתיב

ⓘ מאירה בגוון ירוק או מהבהבת בגוון צהוב.

### הנורית מאירה בגוון ירוק

המערכת פעילה ומוכנה לפעולה.

### הנורית מהבהבת בגוון צהוב

המערכת מזהה סטייה לא מכוונת מנתיב. אזהרת סטייה מנתיב ☞ 157.

## מערכת אלקטרונית לבקרת היציבות מופסקת

☞ הנורית מאירה בגוון צהוב. המערכת מופסקת.

## מערכת אלקטרונית לבקרת היציבות ומערכת בקרת אחיזה

☞ הנורית מאירה או מהבהבת בגוון צהוב.

### הנורית מאירה קבוע

קיימת תקלה במערכת. ניתן להמשיך בנהיגה. ברם, יציבות הנהיגה עלולה לפחות בכפוף למצב פני הדרך. דאג לתיקון סיבת התקלה במוסך.

### הנורית מהבהבת

המערכת פעילה. המערכת נכנסה לפעולה. הספק המנוע עלול לפחות וייתכן שהרכב ייבלם אוטומטית במידה קטנה.

מערכת אלקטרונית לבקרת היציבות ☞ 143, מערכת בקרת אחיזה ☞ 142.

## מערכת בקרת אחיזה מופסקת

☞ הנורית מאירה בגוון צהוב. המערכת מופסקת.

## קדם חימום

☞ הנורית מאירה בגוון צהוב. מופעל חימום הקדם של מנוע הדיזל. המערכת מופעלת רק כשטמפרטורת הסביבה נמוכה.

## מערכת ניטור לחץ האוויר בצמיגים

ⓘ הנורית מאירה או מהבהבת בגוון צהוב.

### הנורית מאירה קבוע

אובדן לחץ אוויר בצמיגים. עצור מייד ובדוק את לחץ האוויר בצמיגים.

### הנורית מהבהבת

תקלה במערכת או שהותקן צמיג ללא חיישן לחץ (לדוגמה, שימוש בגלגל החליף). לאחר 60 - 90 שניות, נורית האזהרה מאירה קבוע. היוועץ במוסך. מערכת ניטור לחץ האוויר בצמיגים ☞ 188.

## לחץ שמן מנוע

☞ הנורית מאירה בגוון אדום.

## תאורה חיצונית

☞ הנורית מאירה בגוון ירוק.

הנורית מאירה כשפנסי התאורה החיצונית מאירים ☞ 110.

## אור דרך

☰ הנורית מאירה בגוון כחול.

מאירה כאשר אורות הדרך מופעלים או במהלך הבהוב פנסי החזית ☞ 111, או כאשר אורות הדרך מופעלים עם סיוע לאורות דרך, או תאורה קדמית מסתגלת ☞ 114.

## סיוע לאורות דרך

☼ הנורית מאירה בגוון ירוק.

בקרת אורות דרך מופעלת ☞ 114.

## תאורה קדמית מסתגלת

☽ הנורית מאירה או מהבהבת בגוון צהוב.

## הנורית מאירה קבוע

מערכת התאורה הקדמית המסתגלת זקוקה לשירות.

התקשר לקבלת סיוע ממוסך.

תאורה קדמית מסתגלת ☞ 114.

אל תשלוף את המפתח אלא לאחר שהרכב נייח. אם לא כן, מנעול גלגל ההגה עלול להינעל באופן בלתי צפוי.

בדוק את מפלס השמן לפני שתפנה לקבלת סיוע במוסך ☞ 171.

## מפלס דלק נמוך

☹ הנורית מאירה או מהבהבת בגוון צהוב.

## הנורית מאירה קבוע

מפלס הדלק במיכל נמוך מדי.

## הנורית מהבהבת

הדלק אזל. תדלק מייד. בשום מצב, אל תאפשר אזילה מוחלטת של הדלק.

תדלוק ☞ 160.

ממיר קטליטי ☞ 135.

ניקוז מערכת הדלק במנוע דיזל ☞ 175.

## משבת מנוע (אימוביליזר)

☹ הנורית מהבהבת בגוון צהוב.

תקלה במערכת בקרת משבת המנוע. לא ניתן להתניע את המנוע.

דאג לתיקון סיבת התקלה במוסך.

הנורית מאירה כשמתג הצתה מועבר למצב מופעל וכבית זמן קצר לאחר שהמנוע מתניע.

## הנורית מאירה כשהמנוע פועל

### זהירות

ייתכן שסיכת המנוע תופסק. התוצאה עלולה להיות נזק למנוע ו/או לנעילת הגלגלים המניעים.

1. לחץ על דוושת המצמד.
2. בחר בהילוך ביניים ("ניוטרל"), הצב את ידית הבורר במצב N.
3. נהג הרכב מתוך זרם התנועה לשול הדרך מהר ככל הניתן מבלי לסכן את כלי הרכב האחרים.
4. העבר את מתג ההצתה למצב מופסק.

### ⚠ אזהרה

כשהמנוע מדומם, נדרש כוח רב יותר במידה משמעותית לבלימה ולהיגוי. במהלך הדממה אוטומטית, יחידת מגבר הבלמים תהיה עדיין פעילה.

**הנורית מהבהבת**

המערכת מתמגתג לתאורה סימטרית של אורות המעבר.

נורית החיווי § מהבהבת במשך כ-4 שניות לאחר שמגתג ההצתה הועבר למצב מופעל כתזכורת שהמערכת הופעלה § 113.

מערכת תאורה אוטומטית § 111.

**פנס ערפל**

§D הנורית מאירה בגוון ירוק.

פנסי הערפל הקדמיים מאירים § 117.

**פנס ערפל אחורי**

§E הנורית מאירה בגוון צהוב.

פנס הערפל האחורי מאיר § 117.

**בקרת שיוט**

§F מאירה בגוון לבן או בגוון ירוק.

**מאירה בגוון לבן**

המערכת במצב פעולה.

**הנורית מאירה בגוון ירוק**

בקרת השיוט פעילה.

בקרת שיוט § 144.

**התגלה רכב מלפנים**

הנורית § מאירה בגוון ירוק או צהוב.

**הנורית מאירה בגוון ירוק**

התגלה רכב מלפנים באותו נתיב.

**הנורית מאירה בגוון צהוב**

כאשר המרחק לרכב הנוסע מלפנים מתקצר יתר על המידה, או בעת התקרבות מהירה מדי לרכב אחר.

התראת התנגשות מלפנים § 147.

**מגביל מהירות**

§G מאירה בגוון לבן או בגוון ירוק.

**מאירה בגוון לבן**

המערכת במצב פעולה.

**הנורית מאירה בגוון ירוק**

מגביל המהירות מופעל. המהירות שנקבעה מופיעה ליד הסמל §.

מגביל מהירות § 146.

**סייען גילוי תמרורים דרכים**

Ⓜ מציג את התמרורים שהוא מגלה כנורית חיווי.

סייען גילוי תמרורים § 153.

**דלת פתוחה**

Ⓝ הנורית מאירה בגוון אדום.

דלת או הדלת העורפית פתוחה.

## תצוגה ברכב בעל רמת אבזור גבוהה



התפריטים העיקריים הם:

- מידע נסיעה/דלק, מוצג על-ידי **Info**
- **i (מידע)**, ראה תיאור להלן.
- מידע רכב, מוצג על-ידי **Options**
- **(אפשרויות)**, ראה תיאור להלן.

חלק מהתפקודים המוצגים משתנים בין מצב נסיעה למצב של עצירה מוחלטת וחלק מהתפקודים פעילים רק במהלך הנסיעה ברכב.

## בחירת תפריטים ותפקודים

ניתן לבחור את התפריטים והתפקודים באמצעות הלחצנים שעל ידית מחווני הכיוון.

## תצוגה ברכב בעל רמת אבזור ביניים

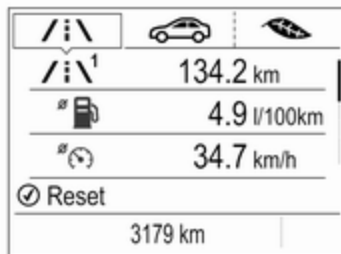

התפריטים העיקריים הם:

- מידע נסיעה/דלק, מוצג על-ידי **/i \**, ראה תיאור להלן.
- מידע רכב, מוצג על-ידי **☺**, ראה תיאור להלן.
- מידע חיסכון, מוצג על-ידי **☺**, ראה תיאור להלן.

חלק מהתפקודים המוצגים משתנים בין מצב נסיעה למצב של עצירה מוחלטת וחלק מהתפקודים פעילים רק במהלך הנסיעה ברכב.

## צגי מידע

## מרכז המידע לנהג

מרכז המידע לנהג ממוקם בריכוז המדים והמחוונים.

מרכז המידע לנהג זמין כתצוגה ברמת אבזור ביניים או כתצוגה ברמת אבזור גבוהה - בהתאם לגרסה ולריכוז המדים והמחוונים.

מרכז המידע לנהג מציג, בהתאם לרמת הצידוד:

- מונה מרחק (אודומטר) ומונה מרחק נסיעה
- מידע רכב
- מידע נסיעה/דלק
- מידע נהיגה חסכונית
- הודעות רכב והודעות אזהרה
- הגדרות הרכב



לחץ על **MENU** כדי לעבור בין התפריטים הראשיים או לחזור מתפריט משנה לרמת תפריט אחת גבוהה יותר.

סובב את כפתור הכוונון לבחירת תפריט משנה של התפריט הראשי או לקביעת ערך מספרי.

לחץ על לחצן **SET/CLR** לבחירה ואישור הבחירה בתפקוד.

הודעות רכב וטיפולים קופצות במרכז המידע לנהג במידת הצורך. לאישור הודעות, לחץ על **SET/CLR**. הודעות הרכב 99 ↵

## תפריט מידע נסיעה דלק, \ / i או Info (מידע) i

להלן רשימה של כל דפי תפריט מידע האפשריים. חלק מהם עלולים להיות בלתי זמינים ברכבך. בהתאם לתצוגה, חלק מהתפקודים מופיעים בצורת סמלים.

סובב את גלגל הכוונון לבחירת עמוד:

- מונה מרחק נסיעה 1/2 או A/B
- צריכת דלק ממוצעת
- מהירות ממוצעת
- מהירות דיגיטלית
- טווח נסיעה
- צריכת דלק רגעית
- אורך חיי השמן הנותרים
- ל.א. בצמיגים
- סייען גילוי תמרורי דרכים
- מרחק עקיבה
- קוצב זמן ("טיימר")

בתצוגה ברמת אבזור ביניים, הדפים אורך חיי השמן הנותרים, סייען גילוי תמרורי דרכים, ומרחק מהרכב שלפניך תוצגים בתפריט מידע הרכב, בחר את .

## מונה מרחק נסיעה 1/2 או A/B

מונה מרחק הנסיעה מציג את המרחק הנוכחי מאז האיפוס האחרון.

מונה מרחק הנסיעה מודד מרחק עד 9,999 ק"מ ואחרי כן מתאפס ומתחיל שוב מ-0.

לאיפוס לחץ על **SET/CLR** במשך מספר שניות.

ניתן לאפס את המידע בכל אחד ממוני מרחק הנסיעה 1/A ו-2/B בנפרד כשהתצוגה המתאימה פעילה.

## Average Fuel Consumption (צריכת דלק ממוצעת)

תצוגת צריכת הדלק הממוצעת. ניתן לאפס את המדידה בכל זמן ואז היא תתחיל עם ערך ברירת המחדל.

לאיפוס לחץ על **SET/CLR** במשך מספר שניות.

## מהירות ממוצעת

תצוגת המהירות הממוצעת. ניתן לאפס את הקריאה בכל עת.

לאיפוס לחץ על **SET/CLR** במשך מספר שניות.

## מהירות דיגיטלית

תצוגה דיגיטלית של המהירות הרגעית הנוכחית.

המנוע. במקרה זה, חימום השמשה העורפית יצוין כאחד הצרכנים העיקריים, ללא הפעלה על-ידי הנהג.

### Economy Trend (מצב חיסכון בהספק)

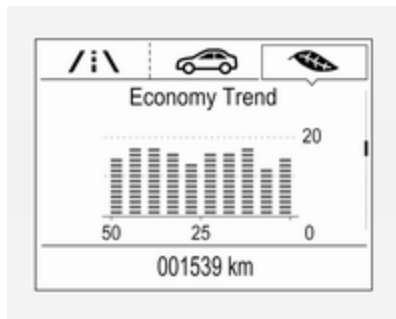

תצוגת התפתחות הצריכה הממוצעת על-פני מרחק של 50 ק"מ. מקטעים מלאים מציגים את הצריכה בצעדים של 5 ק"מ ומציגים את השפעת הטופוגרפיה או סגנון הנהיגה על צריכת הדלק.

### מדד חיסכון

צריכת הדלק הנוכחית מופיעה בסקאלה של חיסכון. לנהיגה חסכונית, התאם את סגנון הנהיגה כך שהמקטעים המלאים יהיו

### סייען גילוי תמרורי דרכים

מציג תמרורי דרכים שזוהו עבור קטע המסלול הנוכחי ↵ 153.

### Following Distance (מרחק מהרכב שלפניך)

מוצג המרחק בשניות אל הרכב הנוסע מלפנים ↵ 149.

### קוצב זמן ("טיימר")

כדי להתחיל ולעצור פעל בהתאם להוראות בתצוגה. לאיפוס, לחץ על SET/CLR.

### תפריט מידע חיסכון

- צרכנים ראשיים
- מגמת חיסכון
- מדד Eco

בתצוגה ברמת אבזור גבוהה, הדפים Top Consumers (צרכנים ראשיים), Economy Trend (מגמת חיסכון) ו-Eco index (מדד חיסכון) מוצגים בתפריט מידע נסיעה/דלק, בחר את **Info (מידע)**.

### Top Consumers (צרכנים ראשיים)

מוצגת רשימה של צרכני נוחות ראשיים בסדר יורד. מוצג פוטנציאל החיסכון בדלק. במהלך תנאי נסיעה מקוטעת, המנוע יפעיל באופן אוטומטי את השמשה העורפית המחוממת כדי להגביר את העומס על

### טווח נסיעה

הטווח מחושב בהתאם למפלס הדלק ולשיעור צריכת הדלק הנוכחית. התצוגה מציגה ערכים ממוצעים.

בסיום התדלוק, טווח הנהיגה מעודכן אוטומטית לאחר שהייה קצרה.

כאשר המפלס במיכל הדלק נמוך, מופיעה הודעה בתצוגה ונורית החיווי 🚲 במד כמות הדלק מאירה.

כאשר יש לתדלק באופן מדי, הודעת אזהרה מופיעה בתצוגה וממשיכה להיות מוצגת. בנוסף, נורית האזהרה 🚲 במד כמות הדלק מהבהבת ↵ 91.

### Instantaneous Fuel Consumption (צריכת דלק רגעית)

תצוגת צריכת הדלק הרגעית.

### Remaining Oil Life (אורך חיי השמן הנותרים)

מציג הערכה של אורך החיים הנותר של השמן. המספר באחוזים מציין את יתרת אורך חיי השמן הנוכחית ↵ 83.

### Tyre Pressure (לחץ האוויר בצמיגים)

בדיקת לחצי האוויר בכל הגלגלים במהלך הנסיעה ↵ 188.

בתוך האזור Eco. ככל שיש מקטעים מלאים רבים יותר, כך צריכת הדלק גבוהה יותר.

בו זמנית, מוצג ערך הצריכה הממוצעת.

### תפריט מידע רכב, או Options (אפשרויות)

להלן רשימה של כל דפי תפריט אפשרויות האפשריים. חלק מהם עלולים להיות בלתי זמינים ברכבך. בהתאם לתצוגה, חלק מהתפקודים מופיעים בצורת סמלים.

סובב את גלגל הכוונון לבחירת עמוד, ופעל בהתאם להוראות המופיעות בתפריטי המשנה:

- יחידות
- עמודי מידע
- אזהרת מהירות נסיעה
- העומס על הצמיגים

#### יחידות

כשעמוד היחידות מוצג, לחץ על **SET/CLR**. בחר ביחידות אימפריאליות או ביחידות מטטריות על-ידי סיבוב גלגל הכוונון. לאישור לחץ על **SET/CLR**.

#### עמודי מידע

כשמופע עמוד Info, לחץ על **SET/CLR**. תוצג רשימה של כל הפריטים בתפריט מידע. סובב את גלגל הכוונון לבחירת הפונקציות שיוצגו בדף המידע ואשר בלחיצה על **SET/CLR**. העמודים שנבחרו מסומנים ב-✓ בתיבת סימון. תפקודים שאינם ניתנים להצגה מופיעים עם תיבת סימון ריקה. ראה **תפריט מידע** לעיל.

#### אזהרת מהירות נסיעה

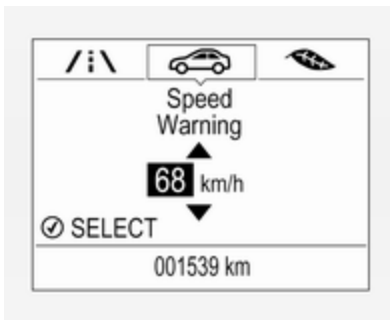

תפקוד אזהרת מהירות מזהיר את הנהג כשחורגים ממהירות שנקבעה.

לקביעת אזהרת מהירות, לחץ על **SET/CLR** כשהעמוד מוצג. סובב את גלגל הכוונון כדי לבחור ולכוונן את הערך. לחץ על **SET/CLR** כדי לקבוע את המהירות.

לאחר שהמהירות נקבעה, ניתן להפסיק פעולת מאפיין זה באמצעות לחיצה על **SET/CLR** בעת צפייה בעמוד זה. אם הרכב עובר את הגבלת המהירות שנקבעה, מופיעה התראה קופצת יחד עם צליל אזהרה.

#### Tyre Load (עומס צמיג)

ניתן לקבוע את קטגוריית לחץ האוויר בצמיגים לפי לחץ האוויר בצמיגים בפועל  $\leq 188$ . סובב את גלגל הכוונון לבחירת קטגוריה **Light (קל)**, **Eco (חסכוני)** או **Max (מרבי)**.

לחץ על **SET/CLR** לאישור הקטגוריה.

#### צג מידע

צג המידע ממוקם בלוח המדים והמחוונים ליד ריכוז המדים והמחוונים.

בהתאם לתצורת הרכב, הוא מצויד ב:

- **צג מידע גרפי**
  - או
- **צג מידע צבעוני 7"** בעל תפקודיות מסך מגע.
- או
- **צג מידע צבעוני 8"** בעל תפקודיות מסך מגע.



להפעלת התצוגה, לחץ על .

לחץ על  להצגת עמוד הבית.

גע באצבע בסמל תצוגת התפריט הרצוי.

גע בסמל המתאים כדי לאשר את הבחירה.

גע ב- כדי לחזור לרמת תפריט גבוהה יותר.

לחץ על  כדי לחזור לעמוד הבית.

למידע נוסף, עיין במדריך למשתמש של מערכת המידע והבידור.

התאמה אישית של הרכב  100.

## צג מידע גרפי



להפעלת התצוגה, לחץ על .

לחץ על **MENU** לפתיחת עמוד התפריט הראשי.

סובב את **MENU** לבחירת עמוד התפריט.

לחץ על **MENU** לאישור בחירה.







לחץ על **BACK** כדי לצאת מתפריט מבלי לשנות את ההגדרה.

## צג מידע צבעוני 7"

### בחירת תפריטים והגדרות

הגישה לתפריטים ולהגדרות היא באמצעות התצוגה.

תצוגות Info (מידע) יכולות להציג את:

- השעה  78
- הטמפרטורה החיצונית  77
- התאריך  78
- מערכת מידע ובידור, עיין בתיאור במדריך למשתמש של מערכת המידע והבידור
- חיווי של מצלמת מבט אחורי  151
- חיווי של הוראות סייען חניה  150
- ניווט, עיין בתיאור במדריך למשתמש של מערכת המידע והבידור
- הודעות המערכת
- הגדרות להתאמה אישית של הרכב  100

## צג מידע צבעוני 8"

## בחירת תפריטים והגדרות

ניתן להפעיל את התצוגה בשלוש דרכים:

- באמצעות הלחצנים הנמצאים מתחת לצג
- בנגיעה באצבע במסך המגע
- באמצעות זיהוי דיבור

## הפעלה באמצעות לחצנים



להפעלת התצוגה, לחץ על .

לחץ על  להצגת עמוד הבית.

הקש על **MENU** כדי לבחור את סמל תצוגת התפריט או התפקוד או כדי לגלול ברשימת תפריט משנה.

לחץ על **MENU** לאישור בחירה.

לחץ על **BACK** כדי לצאת מתפריט מבלי לשנות את ההגדרה.

לחץ על  כדי לחזור לעמוד הבית.

למידע נוסף, עיין במדריך למשתמש של מערכת המידע והבידור.

## הפעלה באמצעות צג המגע

חובה להפעיל את התצוגה בלחיצה על .

לחץ על  כדי לבחור את עמוד הבית.

גע באצבע בסמל תצוגת תפריט או תפקוד רצויים.

גלול רשימת תפריט משנה ארוכה יותר באמצעות האצבע, למעלה או למטה.

אשר את התפקוד או הבחירה הרצויים באמצעות נגיעה.

גע ב- בתצוגה כדי לצאת מתפריט מבלי לשנות את ההגדרה.

לחץ על  כדי לחזור לעמוד הבית.

למידע נוסף, עיין במדריך למשתמש של מערכת המידע והבידור.

## זיהוי דיבור

לתיאור עיין במדריך למשתמש של מערכת המידע והבידור.

התאמה אישית של הרכב  100.

## מצב שירותי חניה

ניתן להגביל חלק מתפקודי מרכז המידע לנהג וצג המידע עבור נהגים מסוימים.

ניתן להגדיר את ההפעלה או הנטרול של מצב שירותי חניה בתפריט **Settings**

(הגדרות) בתפריט ההתאמה האישית של הרכב.

התאמה אישית של הרכב  100.

למידע נוסף, עיין במדריך למשתמש של מערכת המידע והבידור.

## כשהרכב חונה ודלת הנהג נפתחת

- כשפנסי התאורה החיצונית מאירים.
- **במהלך הדממה אוטומטית**
- כאשר דלת הנהג פתוחה.
- אם אחד התנאים להתנעה אוטומטית אינו מתקיים.

## מתח הסוללה

כאשר מתח המצבר יורד, יופיעו הודעת אזהרה או קוד אזהרה 174 במרכז המידע לנהג.

1. הפסק באופן מיידי את פעולת כל הצרכנים החשמליים שאינם נדרשים לנסיעה בטוחה, כגון חימום מושבים, שמשה עורפית מחוממת או צרכנים ראשיים אחרים.
  2. טען את המצבר בנסיעה רציפה למשך זמן מה או באמצעות התקן טעינת מצברים מתאים.
- הודעת האזהרה או קוד האזהרה ייעלמו לאחר שהמנוע יותנע פעמיים בזו אחר זו מבלי שתתרחש נפילת מתח.
- אם לא ניתן לטעון את המצבר, דאג לתיקון סיבת התקלה במוסך.

## צלצולי אזהרה

### בעת התנעת המנוע או במהלך הנהיגה

- יושמע רק צלצול אזהרה אחד באותו זמן.
- לצלצול האזהרה של אי חגירת חגורות בטיחות יש עדיפות על פני כל צלצולי האזהרה האחרים.
- אם דלת, דלת עורפית או מכסה תא המנוע פתוחים.
  - אם חגורת הבטיחות אינה חגורה.
  - כאשר המהירות גבוהה ממהירות מסוימת בעוד בלם החניה מופעל.
  - אם מתרחשת חריגה מהמהירות המתוכננת או ממגבלת המהירות.
  - אם מופיעה הודעת אזהרה במרכז המידע לנהג.
  - אם מתקרבים יתר על המידה לרכב שמלפנים.
  - אם המפתח האלקטרוני אינו נמצא בתא הנוסעים.
  - אם מתרחשת סטייה לא מכוונת מנתיב.
  - כאשר סייען החניה מזהה עצם כלשהו.
  - אם מפלס הדלק נמוך.

## הודעות הרכב

ההודעות מופיעות בעיקר במרכז המידע לנהג, במקרים מסוימים בשילוב צלצול אזהרה.



לחץ על **SET/CLR** בידית מחווני הכיוון כדי לאשר הודעה.

### הודעות רכב וטיפולים

הודעות הרכב מוצגות כטקסט. בצע את ההנחיות המופיעות בהודעות.

## התאמה אישית של הרכב

ניתן לבצע התאמה אישית של התנהגות הרכב על-ידי שינוי ההגדרות בצג המידע. בכפוף לציוד הכלול ברכב ולתקנות הספציפיות במדינה בה הוא נמכר, ייתכן שחלק מן התפקודים המפורטים להלן לא יהיו זמינים.

תפקודים מסוימים מוצגים או פועלים רק כאשר המנוע פועל.

### הגדרות אישיות

#### צג מידע גרפי

לחץ על **MENU** כדי לפתוח את התפריט המתאים.

בחר את **Settings (הגדרות)**, גלול ברשימה ובחר את **Vehicle Settings (הגדרות הרכב)**

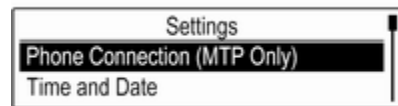

בתפריטי המשנה התואמים ניתן לשנות את ההגדרות הבאות:

### Vehicle Settings (הגדרות הרכב)

- **Climate and Air Quality (אקלים ואיכות אוויר)**

**Auto Fan Max Speed (מהירות מפוח מרבית אוטומטית):** משנה את רמת זרימת האוויר בתא הנוסעים כשבקרת האקלים במצב פעולה אוטומטית.

• **Auto Heated Seats (מחשבים מחוממים אוטומטית):** מפעילה באופן אוטומטי את חימום המושב.

**Auto Demist (סילוק אדים אוטומטי):** הפעלה או השבתה של מסיר האדים האוטומטי.

**Auto Rear Demist (הפשרת אדים אוטומטית בשמשה העורפית):** מפעיל באופן אוטומטי את השמשה העורפית המחוממת.

- **Park Assist / Collision Detection (סייען חניה / זיהוי התנגשות)**

**Park Assist (סייען חניה):** הפעלה או השבתה של החיישנים העל-קוליים.

- **Comfort Settings (הגדרות נוחות)**

**Chime Volume (עצמת צליל פעמון ההתרעה):** שינוי עצמת צלצולי ההתרעה.

**Personalisation by Driver (התאמה אישית על ידי הנהג):** הפעלה או הפסקה של תפקוד ההתאמה האישית.

**Rear Auto Wipe in Reverse (ניגוב שמשה עורפית אוטומטי בהילוך אחורי):** הפעלה או הפסקה של ההפעלה האוטומטית של מגב החלון העורפי כשמשלבים הילוך אחורי.

- **Exterior Ambient Lighting (תאורה סביבתית חיצונית)**

**Exterior lighting by unlocking (תאורה חיצונית על-ידי שחרור נעילה):**

הפעלה או השבתה של תאורת הכניסה.

**Duration upon exit of vehicle (משך לאחר יציאה מהרכב):**

הפעלה או הפסקה ושינוי של משך הארת תאורת היציאה.

**Left or Right Hand Traffic (תנועה בצד שמאל או ימין):** החלפת תאורה בין נהיגה בצד ימין לנהיגה בצד שמאל.

**Adaptive Forward Lighting (תאורה קדמית מסתגלת):** שינוי ההגדרות של תפקודי פנסי חזית LED.

האזהרה כשהמפתח האלקטרוני נשאר בתוך הרכב.

• **Restore Factory Settings (שחזור הגדרות יצרן):**

איפוס כל ההגדרות להגדרות ברירת המחדל.

**הגדרות אישיות**

**"7 צג מידע צבעוני**

לחץ על , בחר את **Settings (הגדרות)** ואת **Vehicle (רכב)** במסך המגע.

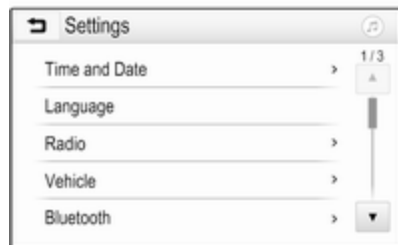

בתפריט המשנה התואמים ניתן לשנות את ההגדרות הבאות:

ההגדרה לשחרור נעילת דלת הנהג בלבד או נעילת כל הרכב בעת שחרור הנעילה.

**Auto Relock Doors (נעילת דלתות**

**מחדש באופן אוטומטי):** הפעלה או הפסקה של פעולת תפקוד הנעילה החוזרת לאחר שחרור הנעילה מבלי לפתוח את דלתות הרכב.

**Remote Window Operation**

**(הפעלת חלונות מרחוק):** מפעילה או מפסיקה את ההפעלה של החלונות החשמליים באמצעות השלט רחוק.

**שחרור נעילת דלתות פסיבי:** משנה את ההגדרה לשחרור נעילת דלת הנהג בלבד או לשחרור נעילת כל הרכב בעת שחרור הנעילה.

**Passive Door Lock (נעילת דלתות**

**פסיבית):** מפעילה או משביתה את תפקוד הנעילה הפסיבית. מאפיין זה נועל את הרכב באופן אוטומטי לאחר מספר שניות, אם כל הדלתות נסגרו והמפתח האלקטרוני הוצא מהרכב.

**Remote Left in Vehicle Alarm**

**(תזכורת של השארת שלט רחוק ברכב):** הפעלה או השבתה של צליל

• **Power Door Locks (מנעולי דלתות חשמליים)**

**Stop door lock if door open (עצור נעילת דלתות אם דלת פתוחה):**

מפעילה או מפסיקה את תפקוד הנעילה של הדלתות כאשר דלת פתוחה.

**Auto Door Lock (נעילת דלתות**

**אוטומטית):** הפעל או השבת את תפקוד נעילת הרכב לאחר העברת מערכת ההצתה למצב מופעל.

**Delayed Door Lock (נעילת דלתות**

**מושהית):** הפעלה או הפסקה של תפקוד נעילה אוטומטית מושהית של הדלתות.

• **Remote Lock, Unlock, and Start (נעילה, שחרור נעילה והתנעה מרחוק)**

**Remote Unlock Feedback (משוב של שחרור נעילה מרחוק):**

הפעלה או הפסקה של ההיוון החוזר של המהבהבי החירום בעת שחרור הנעילה.

**Remote Lock Feedback (משוב של נעילה מרחוק):**

משנה את סוג המשוב המתקבל בעת נעילת הרכב.

**Remote Door Unlock (שחרור נעילת דלתות מרחוק):**

שינוי של

- הינעלות מחוץ לרכב): מפעילה או מפסיקה את תפקוד הנעילה של הדלתות כאשר דלת פתוחה.
- Auto Door Lock (נעילת דלתות אוטומטית):** הפעל או השבת את תפקוד נעילת הרכב לאחר העברת מערכת ההצתה למצב מופעל.
- Delayed Door Lock (נעילת דלתות מושהית):** הפעלה או הפסקה של תפקוד נעילה אוטומטית מושהית של הדלתות.
- **Remote Lock, Unlock, Start (נעילה, שחרור נעילה, התנעה מרחוק)**
  - Remote Unlock Light Feedback (שחרור נעילה מרחוק - משוב באמצעות האורות):** הפעלה או הפסקה של ההיזון החוזר של המבהבי החירום בעת שחרור הנעילה.
  - Remote Lock Feedback (משוב של נעילה מרחוק):** משנה את סוג המשוב המתקבל בעת נעילת הרכב.
  - Remote Door Unlock (שחרור נעילת דלתות מרחוק):** שינוי של ההגדרה לשחרור נעילת דלת הנהג בלבד או נעילת כל הרכב בעת שחרור הנעילה.
  - Relock Remotely Unlocked Doors (נעל מרחוק דלתות שנועילתן**

- Personalization By Driver (התאמה אישית לפי נהג):** הפעלה או הפסקה של תפקוד ההתאמה האישית.
- Auto Wipe in Reverse Gear (ניגוב שמשה עורפית אוטומטי בהילוך אחורי):** הפעלה או הפסקה של ההפעלה האוטומטית של מגב החלון העורפי כשמשלבים הילוך אחורי.
- **Lighting (תאורה)**
  - Vehicle Locator Lights (תאורת איתור הרכב):** הפעלה או השבתה של תאורת הכניסה.
  - Exit Lighting (תאורת יציאה):** הפעלה או הפסקה ושינוי של משך הארת תאורת היציאה.
  - Left or Right Hand Traffic (תנועה בצד שמאל או ימין):** החלפת תאורה בין נהיגה בצד ימין לנהיגה בצד שמאל.
  - Adaptive Forward Lighting (תאורה קדמית מסתגלת):** שינוי ההגדרות של תפקודי פנסי חזית LED.
  - **Power Door Locks (מנעולי דלתות חשמליים)**
  - Unlocked Door Anti Lock Out (שחרור נעילת דלתות למניעת**

- Vehicle (רכב)**
- **Climate & Air Quality (אקלים ואיכות אוויר)**
  - Auto Fan Max Speed (מהירות מפוח מרבית אוטומטית):** משנה את רמת זרימת האוויר בתא הנוסעים כשבקרת האקלים במצב פעולה אוטומטית.
  - Auto Heated Seats (מושבאים מחוממים אוטומטית):** מפעילה באופן אוטומטי את חימום המושב.
  - Auto Defog (הפשרת אדים אוטומטית):** הפעלה או השבתה של מסיר האדים האוטומטי.
  - Auto Rear Defog (הפשרת אדים אוטומטית בשמשה עורפית):** מפעיל באופן אוטומטי את השמשה העורפית המחוממת.
  - **Collision / Detection Systems (מערכות זיהוי התנגשות)**
  - Park Assist (סייען חניה):** הפעלה או השבתה של החיישנים העל-קוליים.
  - **Comfort and Convenience (נוחות ונוחיות)**
  - Chime Volume (עצמת צליל פעמון ההתרעה):** שינוי עצמת צלצולי ההתרעה.

**Auto Rear Demist** (הפשרת אדים אוטומטית בשמשה העורפית): מפעיל באופן אוטומטי את השמשה העורפית המחוממת.

● **Collision / Detection Systems**  
(מערכות זיהוי התנגשות)

**Park Assist** (סייען חנייה): הפעלה או השבתה של החיישנים העל-קוליים.

● **Comfort and Convenience** (נוחות ונוחיות)

**Chime Volume** (עצמת צליל פעמון ההתרעה): שינוי עצמת צלצולי ההתרעה.

**Personalisation by Driver** (התאמה אישית על ידי הנהג): הפעלה או הפסקה של תפקוד ההתאמה האישית.

**Auto Wipe in Reverse Gear** (ניגוב שמשה עורפית אוטומטי בהילוך אחורי): הפעלה או הפסקה של ההפעלה האוטומטית של מגב החלון העורפי כשמשלבים הילוך אחורי.

● **Lighting** (תאורה)

**Vehicle Locator Lights** (תאורת איתור הרכב): הפעלה או השבתה של תאורת הכניסה.



בתפרטי המשנה התואמים ניתן לשנות את ההגדרות הבאות:

● **Vehicle** (רכב)

● **Climate and Air Quality** (אקלים ואיכות אוויר)

**Auto Fan Speed** (מהירות מניפה אוטומטית): משנה את רמת זרימת האוויר בתא הנוסעים כשבקרת האקלים במצב פעולה אוטומטית.

**Auto Heated Seats** (מושבים מחוממים אוטומטית): מפעילה באופן אוטומטי את חימום המושב.

**Auto Demist** (סילוק אדים אוטומטי): הפעלה או השבתה של מסיר האדים האוטומטי.

**שחררה מרחוק**): הפעלה או הפסקה של פעולת תפקוד הנעילה החוזרת לאחר שחרור הנעילה מבלי לפתוח את דלתות הרכב.

**Remote Window Operation**

**(הפעלת חלונות מרחוק)**: מפעילה או מפסיקה את ההפעלה של החלונות החשמליים באמצעות השלט רחוק.

**שחרור נעילת דלתות פסיבי**: משנה את ההגדרה לשחרור נעילת דלת הנהג בלבד או לשחרור נעילת כל הרכב בעת שחרור הנעילה.

**Passive Door Lock** (נעילת דלתות פסיבית): מפעילה או משביתה את תפקוד הנעילה הפסיבית. מאפיין זה

נועל את הרכב באופן אוטומטי לאחר מספר שניות, אם כל הדלתות נסגרו והמפתח האלקטרוני הוצא מהרכב.

**Remote Left in Vehicle Alert**

**(תזכורת של השארת שלט רחוק ברכב)**: הפעלה או השבתה של צליל האזהרה כשהמפתח האלקטרוני נשאר בתוך הרכב.

**הגדרות אישיות**

**8" צג מידע צבעוני**

לחץ על  ובחר בסמל **SETTINGS** (הגדרות).

**שחרור נעילת דלתות פסיבי:** משנה את ההגדרה לשחרור נעילת דלת הנהג בלבד או לשחרור נעילת כל הרכב בעת שחרור הנעילה.

**Passive Door Lock (נעילת דלתות פסיבית):** מפעילה או משביתה את תפקוד הנעילה הפסיבית. מאפיין זה נועל את הרכב באופן אוטומטי לאחר מספר שניות, אם כל הדלתות נסגרו והמפתח האלקטרוני הוצא מהרכב.

**Remote Left in Vehicle Alert (תזכורת של השארת שלט רחוק ברכב):** הפעלה או השבתה של צליל האזהרה כשהמפתח האלקטרוני נשאר בתוך הרכב.

הנעילה בפועל של כל הדלתות עד לסגירתן.

• **Remote Lock, Unlock, Start (נעילה, שחרור נעילה, התנעה מרחוק)**

**Remote Unlock Light Feedback (שחרור נעילה מרחוק - משוב באמצעות האורות):** הפעלה או הפסקה של ההיוון החוזר של מהבהבי החירום בעת שחרור הנעילה.

**Remote Lock Feedback (משוב נעילה מרחוק):** משנה את סוג המשוב המתקבל בעת נעילת הרכב.

**Remote Door Unlock (שחרור נעילת דלתות מרחוק):** שינוי של ההגדרה לשחרור נעילת דלת הנהג בלבד או נעילת כל הרכב בעת שחרור הנעילה.

**Relock Remote Unlocked Doors (נעל מחדש דלתות שנעילתן שוחררה מרחוק):** הפעלה או הפסקה של פעולת תפקוד הנעילה החוזרת לאחר שחרור הנעילה מבלי לפתוח את דלתות הרכב.

**Remote Window Operation (הפעלת חלונות מרחוק):** מפעילה או מפסיקה את ההפעלה של החלונות החשמליים באמצעות השלט רחוק.

**Exit Lighting (תאורת יציאה):** הפעלה או הפסקה ושינוי של משך הארת תאורת היציאה.

**Left or Right Hand Traffic (תנועה בצד שמאל או ימין):** החלפת תאורה בין נהיגה בצד ימין לנהיגה בצד שמאל.

**Adaptive Forward Lighting (תאורה קדמית מסתגלת):** שינוי ההגדרות של תפקודי פנסי חזית LED.

• **Power Door Locks (מנעולי דלתות חשמליים)**

**Unlocked Door Anti-Lockout (שחרור נעילת דלתות למניעת הינעלות מחוץ לרכב):** מפעילה או מפסיקה את תפקוד הנעילה של הדלתות כאשר דלת פתוחה.

**Auto Door Lock (נעילת דלתות אוטומטית):** הפעל או השבת את תפקוד נעילת הרכב לאחר העברת מערכת הנצתה למצב מופעל.

**Delayed Door Lock (נעילת דלתות מושהית):** הפעלה או הפסקה של תפקוד נעילה אוטומטית מושהית של הדלתות. מאפיין זה משהה את

### לחצן פרטיות

לחץ והחזק את **Ⓢ** עד שתושמע הודעה קולית להפעיל או להשבית את השידור של מיקום הרכב.

לחץ על **Ⓢ** כדי לענות לשיחה או כדי לנתק שיחה עם יועץ.

לחץ על **Ⓢ** כדי לגשת להגדרות Wi-Fi.

### לחצן שירות

לחץ על **Ⓢ** כדי ליצור חיבור עם יועץ.

### לחצן מצוקה

לחץ על **Ⓢ** כדי ליצור חיבור חירום בעל עדיפות ליועץ מצבי חירום בעל הכשרה מיוחדת.

### נורית לד לחיווי המצב ("סטטוס")

ירוק: המערכת מוכנה ופונקציית שידור מיקום הרכב פעילה.

ירוק מהבהב: המערכת במצב שיחה. אדום: התרחשה תקלה.

מצב מופסק: המערכת מוכנה ופונקציית שידור מיקום הרכב מושבתת או שהמערכת נמצאת במצב המתנה.

הבהוב באדום/ירוק למשך פרק זמן קצר: שידור מיקום הרכב הושבת.

• בקרה מרחוק, לדוגמה, איכון הרכב, הפעלה של הצופר והפנסים, בקרה של מערכת הנעילה המרכזית

- סיוע במקרה של גניבת הרכב
- אבחון רכב
- הורדת יעד

### הערה

פעולת מודול OnStar של הרכב מושבתת אחרי עשרה ימים ללא הפעלת מחזור הצתה כלשהו. תפקודים המחייבים חיבור נתונים יהפכו שוב לזמינים בעקבות הפעלה מחדש של הצתה.

### לחצני OnStar



## שירותי טלמטיקה

### OnStar

OnStar היא מערכת סיוע קישוריות ושירות אישית בעלת נקודה חמה משולבת של Wi-Fi. שירות OnStar זמין 24 שעות ביום, 7 ימים בשבוע.

### הערה

OnStar אינה זמינה עבור כל השווקים. לקבלת מידע נוסף, פנה למוסך שלך.

### הערה

כדי שמערכת OnStar תהיה זמינה ופעילה יש צורך במנוי חשבון OnStar פעיל, מערכות החשמל ברכב חייבות להיות פעילות, צריך להיות שירות סלולרי וחייבת להיות תקשורת לוויינים GPS.

כדי להפעיל את שירותי OnStar ולהגדיר חשבון, לחץ על **Ⓢ** ודבר עם יועץ.

בהתאם לציוד המותקן ברכב, זמינים השירותים הבאים:

- שירותי חירום ותמיכה למקרה של תקלה ברכב
- נקודה חמה Wi-Fi
- יישום לטלפון חכם

## שירותי OnStar

### טיפולים כלליים

אם דרוש לך מידע כגון שעות הפתיחה, נקודות עניין ויעדים או אם דרושה לך תמיכה כלשהי, כמו למשל במקרה של קלקול של הרכב, נקר בצמיג או מיכל דלק שהתרוקן, לחץ על ☺ כדי ליצור קשר עם יועץ.

### שירותי חירום

במקרה של מצב חירום, לחץ על ☺ ודבר עם יועץ. היועץ יפנה לשירותי החירום או לספקי סיוע בדרכים ויכוון אותם לרכב שלך.

במקרה של תאונה כולל הפעלה של כריות אוויר או מותחני קדם, תיווצר שיחת חירום באופן אוטומטי. היועץ יתחבר באופן מידי לרכב שלך ויראה איזו עזרה נדרשת.

### נקודה חמה Wi-Fi

נקודה חמה Wi-Fi ברכב מספקת קישוריות אינטרנט במהירות מרבית של רשת 4G/LTE.

### הערה

התפקודיות של הנקודה החמה של תקשורת Wi-Fi אינה זמינה עבור כל השווקים.

ייתן לחבר עד שבעה התקנים.

כדי לחבר התקן נייד לנקודה חמה Wi-Fi:

1. לחץ על ☺ ובחר את הגדרות Wi-Fi מצג המידע. ההגדרות המוצגות כוללות את שם הנקודה החמה של הרכב (SSID), הסיסמה וסוג החיבור.
2. הפעל את חיפוש רשת Wi-Fi בהתקן הנייד שלך.
3. בחר את הנקודה החמה של הרכב (SSID), כאשר היא תוצג.
4. כאשר תתבקש, הזן את הסיסמה בהתקן הנייד שלך.

### הערה

כדי לשנות את ה-SSID או את הסיסמה, לחץ על ☺ ודבר עם יועץ או התחבר אל החשבון שלך.

כדי להפסיק את תפקודיות נקודה חמה Wi-Fi, לחץ על ☺ כדי להתקשר ליועץ.

### יישום טלפון חכם

היישום טלפון חכם myOpel מאפשר להפעיל מרחוק חלק מתפקודי הרכב.

לרשותך יעמדו התפקודים הבאים:

- נעילה או שחרור הנעילה של הרכב.
- צפירה בצופר או הבהוב הפנסים.

- בדיקת מפלס הדלק, אורך חיי השירות של שמן המנוע ולחץ האוויר בצמיגים (רק ברכב עם מערכת נייטר לחץ האוויר בצמיגים).
  - שליחת יעד הניווט אל הרכב, אם מצויד במערכת ניווט מובנית.
  - איכון הרכב במפה.
  - ניהול הגדרות Wi-Fi.
- כדי להפעיל פונקציות אלה הורד את האפליקציה מ-App Store או מ-Google Play™ Store.

### שלט רחוק

אם תרצה, השתמש בטלפון כלשהו כדי להתקשר ליועץ, שיוכל להפעיל מרחוק תפקודים ספציפיים ברכב. אתר את מספר הטלפון המתאים של OnStar באתר שלנו הספציפי למדינה.

לרשותך יעמדו התפקודים הבאים:

- נעילה או שחרור הנעילה של הרכב.
- ספק מידע על מיקום הרכב.
- צפירה בצופר או הבהוב הפנסים.

### סיוע במקרה של גניבת הרכב

אם הרכב נגנב, דווח על הגניבה לרשויות ובקש סיוע במקרה של גניבת הרכב של OnStar. השתמש בטלפון כלשהו כדי

## הגדרות OnStar

### קוד PIN של OnStar

כדי לקבל גישה לכל שירותי OnStar, יש צורך בקוד PIN בן ארבע ספרות. עליך לקבוע קוד PIN אישי בעת השיחה הראשונה עם יועץ.

כדי לשנות את קוד PIN, לחץ על \* כדי להתקשר ליועץ.

### נתוני חשבון

לכל מנוי OnStar יש חשבון בו מאוחסנים כל הנתונים. כדי לבקש שינוי של מידע החשבון, לחץ על \* ודבר עם יועץ או התחבר לחשבון שלך.

אם שירות OnStar משמש ברכב אחר, לחץ על \* ובקש כי החשבון יועבר לרכב החדש.

### הערה

בכל מקרה, אם גורטים את רכב, מוכרים או מעבירים אותו לאחר, חובה ליידע מיד את OnStar על אודות השינויים ולבטל את שירות OnStar עבור רכב זה.

### מיקום הרכב

מיקום הרכב משודר אל OnStar כאשר מתבקש שירות או מתרחש אירוע הפעלה. הודעה בצג המידע מודיעה לך על השידור.

### הערה

ניתן לבטל בחשבון שלך את תפקוד הודעת המוסך.

הדוח כולל את המצב של מערכות תפעול חשובות של הרכב, כגון המנוע, תיבת ההילוכים, כריות האוויר, מערכת ABS ומערכות חשובות אחרות. הוא גם מספק מידע על פריטי תחזוקה אפשריים ועל לחץ האוויר בצמיגים (רק ברכב עם מערכת ניטור לחץ האוויר בצמיגים).

כדי לקבל מבט מפורט יותר, בחר את הקישור בהודעת הדואר האלקטרוני והתחבר לחשבון שלך.

### הורדת יעד

ניתן להוריד יעד רצוי ישירות למערכת הניווט.

לחץ על \* כדי להתקשר ליועץ ולתאר את היעד או את נקודת העניין.

היועץ יכול לאתר כל כתובת או נקודת עניין ולשלוח ישירות את היעד למערכת הניווט המובנית.

להתקשר ליועץ. אתר את מספר הטלפון המתאים של OnStar באתר שלנו הספציפי למדינה.

OnStar יכולה לתת תמיכה וסיוע לאיתור ולהשבה של הרכב.

### התראת גניבה

כאשר מערכת האזעקה תופעל, תישלח הודעה אל OnStar. תקבל הודעה אל האירוע הזה בהודעת טקסט או דואר אלקטרוני.

### מניעת התנעה חוזרת

OnStar יכולה למנוע, באמצעות שליחת אותות מרחוק, את האפשרות להתנעה מחדש של הרכב לאחר הדממתו.

### אבחון לפי דרישה

בכל עת, לדוגמה, אם מוצגת הודעת רכב, לחץ על \* כדי ליצור קשר עם יועץ ולבקש ממנו לבצע בדיקת אבחון בזמן אמת, כדי לקבוע ישירות מהי הבעיה. בהתאם לתוצאות, היועץ יספק תמיכה נוספת.

### דוח אבחון

הרכב ישדר באופן אוטומטי נתוני אבחון אל OnStar, ובעקבות זאת יישלח דוח חודשי בדואר אלקטרוני אליך ואל המוסך המועדף עליך.

**לחצני שליטה**



**לחצן מצוקה**

לחץ על **OnStar** ואחרי הנחיה מתאימה לחץ פעם נוספת כדי לבצע את תקשורת החירום.

**לחצן TECT**

לחץ על **TECT** לביטול שיחה או לקבלת שירות (לשימוש טכנאי בלבד).

**נורית לד לחיווי המצב ("סטטוס")**

המערכת מספקת משוב דרך הודעות קוליות ונורית LED.

**ERA GLONASS**

ERA GLONASS הוא שירות חירום המופעל באופן ידני או אוטומטי. מרכזי שירות חירום מספקים סיוע ומידע בזמן חירום.

במקרה של תאונה כולל הפעלה של כריות אוויר או מותחני קדם, תתבצע שיחת חירום באופן אוטומטי. ייווצר קשר מדי עם יועץ שיבדוק אם יש צורך בסיוע.

<b>⚠️ סכנה</b>
<p>השירות זמין רק בשווקים המחייבים הפעלת שירות זה לפי חוק. נוסף לכך, תפקוד שיחת החירום הידנית והאוטומטית תלוי בזמינות של מרכזי החירום והתשתיות במדינה.</p>

**הערה**

כדי שהמערכת תהיה זמינה ותפקודית, היא מחייבת שמערכת החשמל ברכב תפעל וקיום של שירות נייד ותקשורת לוויינים GLONASS. בהתאם לסוג הציוד, משתמשים בסוללת גיבוי.

כדי להפעיל או להשבית את השידור של מיקום הרכב, לחץ והחזק את **OnStar** עד שתושמע הודעה קולית.

ההפעלה תצוין על-ידי הבהוב לסירוגין של נורית המצב באדום ובירוק לפרק זמן קצר, ובכל פעם שהרכב יותנע.

**הערה**

אם מבטלים את שידור המיקום של הרכב, שירותים מסוימים לא יהיו זמינים יותר.

**הערה**

במקרה חירום, מיקום הרכב נשאר נגיש תמיד ל-OnStar.

אתר את מדיניות הפרטיות בחשבון שלך.

**עדכוני תוכנה**

OnStar עשויה לבצע עדכוני תוכנה מרחוק ללא הודעה מוקדמת או בקשת הסכמה לכך. עדכונים אלה מיועדים לשפר או לתחזק את האבטחה והבטיחות או את תפעול הרכב.

עדכונים אלה עשויים להתייחס לנושאי פרטיות. אתר את מדיניות הפרטיות בחשבון שלך.

<p><b>הערה</b>          ייתכן שבתנאי קור עז חימום סוללת החירום יארך פרק זמן מסוים. בעת פעולה, נורית ה-LED האדומה הופכת לירוקה.          פנה לקבלת סיוע ממוסך אם נורית ה-LED אינה נדלקת אחרי הפעלת מערכת ההצתה.</p>	<p>ירוק : המערכת מוכנה או נמצאת בפרק הזמן של המתנה לשיחה חוזרת, שבו היועץ יכול להתקשר בחזרה אחרי יצירת הקשר (עד לשעתיים בערך, אפשרית גם כשמתג ההצתה במצב מופסק).</p> <p>ירוק מהבהב אדום : המערכת מחייגת, משרדת מידע או שקיים חיבור קולי. אדום : אחרי הפעלת מתג ההצתה, המערכת מאתחלת במשך 15 שניות לכל היותר ולאחר מכן נורית ה-LED הופכת לירוקה. אם נורית ה-LED נשארת אדומה או הופכת מירוקה לאדומה, התגלטה תקלה, התקשר לקבלת סיוע ממוסך.</p> <p>אדומה מהבהבת : לא ניתן להתקשר, לדוגמה, מכיוון שלא קימת באזור רשת תקשורת ניידת.</p> <p>אדומה/ ירוקה מהבהבת מצב מופסק : המערכת במצב בדיקה. אל תלחץ על לחצן כלשהו והמתן עד לגמר הזמן. המערכת במצב מופסק.</p>
--	--

## תאורה

- פנסי תאורה חיצונית** ..... 110  
 מתג התאורה ..... 110  
 בקרת תאורה אוטומטית ..... 111  
 אור דרך ..... 111  
 סיוע לאורות הדרך ..... 112  
 הבהוב פנסי החזית ..... 112  
 כוונון זווית הארת פנסי החזית ..... 113  
 פנסי החזית בעת נהיגה בחו"ל ..... 113  
 פנסי נסיעה ביום ..... 114  
 תאורה קדמית מסתגלת ..... 114  
 מהבהבי חירום ..... 116  
 איתותי פנייה וסטייה מנתיב ..... 116  
 פנסי ערפל קדמיים ..... 117  
 פנס ערפל אחורי ..... 117  
 אורות נסיעה לאחור ..... 117  
 עדשות פנסים מעורפלות ..... 117  
**תאורת הפנים** ..... 117  
 בקרת תאורת לוח המדים  
 והמחוונים ..... 117  
 תאורה פנימית ..... 118  
 פנסי קריאה ..... 118  
 תאורת תא כפפות ..... 118  
 תאורה בסכי השמש ..... 118  
**מאפייני תאורה** ..... 119  
 תאורת הכניסה לרכב ..... 119

## פנסי תאורה חיצונית

### מתג התאורה



סובב את מתג התאורה:

- ⏻ : אורות כבויים
- ⚡ : פנסי צד
- ☞ : אורות מעבר

נורית חיווי ⚡ ☞ 91.

- תאורה בעת היציאה מהרכב ..... 119  
 הגנה מפריקת מתח המצבר ..... 119

### גילוי מנהרות

כשהרכב נכנס למנהרה, פנסי החזית מופעלים מיד.

תאורה קדמית מסתגלת ↵ 114.

### אור דרך

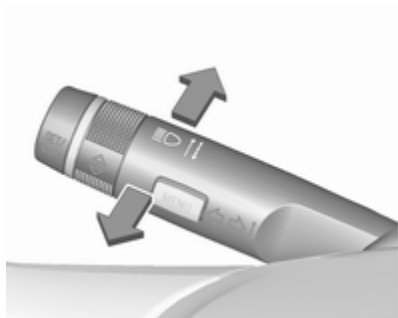

דחוף את הידית כדי לעבור מאור מעבר לאור דרך.

משוך את הידית כדי להפסיק את אור הדרך.

סיוע לאורות דרך ↵ 114.

### בקרת תאורה אוטומטית



כשמערכת התאורה האוטומטית מופעלת והמנוע פועל, המערכת עוברת אוטומטית מפנסי נסיעה ביום למצב תאורת פנסי חזית בהתאם לתנאי התאורה החיצונית ולמידע המשודר על ידי מערכת חיישן הגשם. פנסי נסיעה ביום ↵ 114.

### הפעלת פנסי החזית האוטומטיים

בתנאי תאורה גרועים, פנסי החזית מופעלים.

בנוסף, פנסי החזית מופעלים גם כאשר מגבי השמשות הופעלו למשך מספר תנועות ניגוב.

### מתג תאורה עם בקרת תאורה אוטומטית



סובב את מתג התאורה:

- AUTO** : בקרת תאורה אוטומטית: התאורה החיצונית מופעלת ומופסקת אוטומטית בהתאם לתנאי התאורה בסביבה
- ☰ : הפעלה או כיבוי של בקרת התאורה האוטומטית. המתג חוזר למצב **AUTO**
- ☰ : פנסי צד
- ☰ : אורות מעבר

### פנסים אחוריים

האורות האחוריים מאירים יחד עם אורות המעבר ופנסי הצד.

## סיוע לאורות הדרך



מאפיין זה מאפשר שימוש באורות דרך כתאורה העיקרית לנהיגה בלילה וכאשר מהירות הרכב עולה על 40 קמ"ש. התאורה עוברת באופן אוטומטי לאורות מעבר:



- המצלמה או החיישן בשמשה הקדמית מזהה את האורות של רכב מתקרב או רכב הנוסע מלפנים.
  - מהירות הנסיעה של הרכב יורדת אל מתחת ל-20 קמ"ש,
  - כששורר ערפל או יורד שלג.
  - בעת נהיגה באזורים עירוניים.
- אם המערכת אינה מזהה מגבלות, היא חוזרת להאיר במצב אורות דרך.

## הפעלה



מערכת הסיוע של אורות הדרך מופעלת באמצעות לחיצה כפולה על ידית מחווני הכיוון. אור הדרך מופעל באופן אוטומטי במהירות הגבוהה מ-40 קמ"ש.

נורית החיווי הירוקה  מאירה באופן קבוע כשמערכת הסיוע פעילה, הנורית הכחולה  מאירה כשאורות הדרך מאירים.

נורית חיווי   91.

## הפסקת הפעולה

לחץ פעם אחת על ידית מחווני הכיוון. פעולת המערכת מופסקת גם כאשר פנסי הערפל הקדמיים מופעלים.

אם מפעילים את הבהוב פנסי החזית כאשר אורות הדרך מאירים, תופסק פעולת מערכת הסיוע לאורות הדרך.

אם מפעילים את הבהוב פנסי החזית כאשר אורות הדרך כבויים, מערכת הסיוע לאורות הדרך ממשיכה לפעול.

הקביעה האחרונה שנבחרה עבור מערכת סיוע אורות הדרך לפני העברת מתג ההצתה למצב מופסק תהיה בתוקף כשמתג ההצתה יועבר שוב למצב מופעל.

## הבהוב פנסי החזית

משוך בידית להפעלת הבהוב פנסי החזית. משרכת הידית מפסיקה את אור הדרך. פנסי חזית AFL-LED  114.

<b>זהירות</b>
לאחר הנטרול, אנו ממליצים שתבדוק את כיוון פנסי החזית. אנו ממליצים להתייעץ במוסך.

### כלי רכב עם מערכת תאורה קדמית מסתגלת



1. המפתח במתג ההצתה.
2. משוך את ידית איתות הפנייה והחזק את הבהוב פנסי החזית.
3. העבר את מתג ההצתה למצב מופעל.
4. לאחר כחמש שניות, מתחילה נורית החיווי ⚡ להבהב ונשמע אות קולי.

### פנסי החזית בעת נהיגה בחו"ל

אלומת האור האסימטרית של פנסי החזית מגדילה את טווח הראיה בשול הדרך, בצד הנוסע.

ברם, כשאתה נוהג בארצות שבהן התנועה היא בצד הנגדי של הדרך, כוון את פנסי החזית כדי למנוע סינוור הנוהגים הבאים מולך.

### כלי רכב עם מערכת פנסי הלוגן

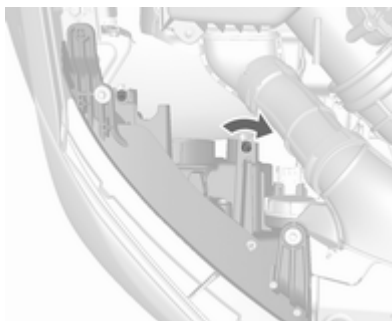

בורגי הכוונון ממוקמים מעל פנס החזית. סובב את בורגי הכוונון חצי סיבוב בכיוון השעון באמצעות מברג. כדי לאפס למצב תנועה בצד שמאל, סובב את רכיבי הכוונון על שני בתי פנסי החזית חצי סיבוב נגד כיוון השעון.

### כוונון זווית הארת פנסי החזית

#### כוונון דיני של זווית הארת פנסי החזית



להתאמת זווית הארת פנסי החזית למטען הנישא ברכב כדי למנוע סינוור, סובב את גלגל הכוונון ⚡ למצב הדרוש.

- 0 : המושבים הקדמיים תפוסים
- 1 : כל המושבים תפוסים
- 2 : כל המושבים תפוסים ויש מטען בתא המטען
- 3 : מושב הנהג תפוס ויש מטען בתא המטען

פילוס דינמי אוטומטי של פנסי החזית ⚡ 114.

- תאורת דרכים מהירות
- סיוע לאורות דרך
- תפקוד חניה בנסיעה לאחור
- מצב eco (חיסכון)
- פילוס דינמי אוטומטי של פנסי החזית

### תאורת פניות ועיקולים



בנהיגה בעיקולים חדים או בעת ביצוע פנייה, בהתאם לזווית ההיגוי או לאות פנס מחוון הכיוון, מופעל מחזיר אור (רפלקטור) נוסף, ימני או שמאלי, המאיר את הדרך בכיוון הנסיעה. אורה מופעלת עד למהירות של 70 קמ"ש.

### תאורה עירונית



## תאורה קדמית מסתגלת

פונקציות התאורה הקדמית המסתגלת זמינות רק עם פנסי חזית LED לאור נמוך ואור דרך. טווח האור, חלוקת האור ועוצמת האור מופעלות באופן משתנה בהתאם לתנאי התאורה, לסוג הדרך ולמצב הנסיעה.

### פנסי חזית מסוג LED לאור דרך ואור מעבר

פנסי חזית מסוג LED לאור דרך ואור מעבר מבטיחים ראות טובה בכל התנאים.

הפעלה זה לזו של פנסי חזית עם נורות הלוגן.

מתג תאורה ⚡ 110, אור דרך ⚡ 111, הבהוב פנסי החזית ⚡ 112, פנסי החזית בעת נהיגה בחו"ל ⚡ 113.

מערכת תאורה אוטומטית ⚡ 111.

### פונקציות תאורת AFL-LED

פונקציות תאורת AFL-LED פעילות באופן אוטומטי כאשר מתג התאורה במצב AFL-LED. AUTO כולל את הפונקציות הבאות:

- תאורת פניות ועיקולים
- תאורה עירונית
- תאורת כפר

בגרסה אחרת, פנסי החזית מותאמים לנהיגה בצד השני של הכביש מתוך תפריט ההתאמה האישית של הרכב. בחר את ההגדרה הרצויה ב-Settings (הגדרות). ⚡ Vehicle (רכב).

התאמה אישית של הרכב ⚡ 100.

בכל פעם שמתג ההצתה מועבר למצב מופעל, נורית החיווי ⚡ מהבהבת במשך כארבע שניות כתזכורת.

לביטול הפעלה, בצע שוב את הנוהל המתואר לעיל. נורית החיווי והאזהרה ⚡ לא תהבה בעת הפסקת הפעולה של התפקוד. נורית חיווי ⚡ 91.



## פנסי נסיעה ביום

פנסי הנסיעה ביום מסייעים לזיהוי טוב יותר של הרכב בשעות היום.

הם מופעלים באופן אוטומטי במהלך היום כאשר המנוע פועל.

המערכת עוברת בין פנסי נסיעה ביום לבין פנסי החזית באופן אוטומטי, בהתאם לתנאי התאורה. מערכת תאורה אוטומטית ⚡ 111.

מערכת הסיוע של אורות הדרך מופעלת באמצעות לחיצה כפולה על ידית מחווני הכיוון. אור הדרך מופעל באופן אוטומטי במהירות הגבוהה מ-40 קמ"ש.

נורית החיווי הירוקה  מאירה באופן קבוע כשמערכת הסיוע פעילה, הנורית הכחולה  מאירה כשאורות הדרך מאירים.

נורית חיווי   91.

### הפסקת הפעולה

לחץ פעם אחת על ידית מחווני הכיוון. פעולת המערכת מופסקת גם כאשר פנסי הערפל הקדמיים מופעלים.

אם מפעילים את הבהוב פנסי החזית כאשר אורות הדרך מאירים, תופסק פעולת מערכת הסיוע לאורות הדרך.

אם מפעילים את הבהוב פנסי החזית כאשר אורות הדרך כבויים, מערכת הסיוע לאורות הדרך ממשיכה לפעול.

הקביעה האחרונה שנבחרה עבור מערכת סיוע אורות הדרך לפני העברת מתג ההצתה למצב מופסק תהיה בתוקף כשמתג ההצתה יועבר שוב למצב מופעל.

התאורה עוברת באופן אוטומטי לאורות מעבר:

- המצלמה או החיישן בשמשה הקדמית מזהה את האורות של רכב מתקרב או רכב הנוסע מלפנים.
- מהירות הנסיעה של הרכב יורדת אל מתחת ל-20 קמ"ש,
- כששורר ערפל או יורד שלג.
- בעת נהיגה באזורים עירוניים.

אם המערכת אינה מזהה מגבלות, היא חוזרת להאיר במצב אורות דרך.

### הפעלה

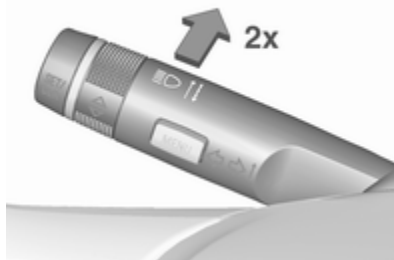

מופעל באופן אוטומטי במהירויות של עד 55 קמ"ש בערך. במצבים עם תאורת סביבה חיצונית, שני פנסי הארת הפנייה מאירים בעצמה מוקטנת. התאורה רחבה וסימטרית.

### תאורת כפר

מופעלת אוטומטית בתחומי מהירויות שבין כ-55 ו-180 קמ"ש. אלומת האור והבהירות שונים בין הפנס השמאלי והפנס הימני.

### תאורת דרכים מהירות

מופעלת אוטומטית במהירויות מעל ל-180 קמ"ש וכשתנועות ההיגוי מזעריות. מופעלת לאחר השהייה או מיידית כשהרכב מאיץ האצה חזקה. אלומת התאורה ארוכה יותר ועוצמתה גדולה יותר.

### בקרת אורות דרך

מאפיין זה מאפשר שימוש באורות דרך כתאורה העיקרית לנהיגה בלילה וכאשר מהירות הרכב עולה על 40 קמ"ש.

**תפקוד חניה בנסיעה לאחור**

כדי לסייע להכוונת הנהג בעת החניה, שני פנסי הפינה ואור הנסיעה לאחור יופעלו כאשר פנסי החזית מופעלים ושולב הילוך אחורי. הם ימשיכו להאיר למשך פרק זמן קצר לאחר הוצאת בורר ההילוכים מהילוך אחורי או עד לנהיגה בהילוך קדמי במהירות גבוהה מ-7 קמ"ש.

**מצב Eco (חיסכון)**

אם הרכב עצר, כמו למשל בגלל רמזור, מופעל מצב של חיסכון באנרגיה עבור פנסי החזית.

**פילוס דינמי אוטומטי של פנסי החזית**

כדי למנוע סנוור של כלי הרכב המתקרבים, מערכת פילוס פנסי החזית מתכווננת באופן אוטומטי לפי מידע שיפוע הרכב.

**תקלה במערכת תאורה AFL-LED**

כשהמערכת מגלה כשל במערכת פנסי החזית מסוג LED, מאיר ואזהרה מוצגת במרכז המידע לנהג.

**מהבהבי חירום**

הפעל בלחיצה על .

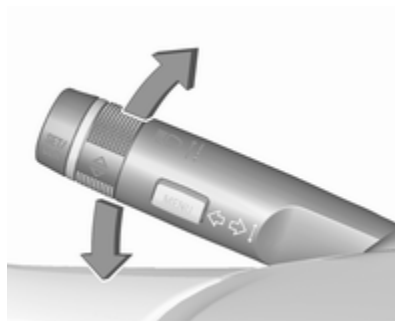
**איתותי פנייה וסטייה מנתיב**

הידית למעלה : מחוון כיוון ימני  
ידית למטה : מחוון כיוון שמאלי

אם הידית מוסטת מעבר לנקודת ההתנגדות, מחוון הכיוון מופעל קבוע. כשגלגל ההגה חוזר למצבו המקורי, מחוון הכיוון מפסיק להבהב אוטומטית.

לביצוע שלושה בהובים, לדוגמה, בעת שינוי/סטייה מנתיב, לחץ את הידית עד לנקודת ההתנגדות והרפה.

בעת חיבור גרור/מגורון, סובב את מהבהבי הפנייה שש פעמים תוך כדי לחיצה על הידית, עד לנקודת ההתנגדות והרפה.

הסט הידית לנקודת ההתנגדות והחזק בה במצב זה להבהב ממושך יותר.

הפסק את פעולת מחוון הכיוון באופן ידני על-ידי הסטת הידית למיקומה המקורי.

## תאורת הפנים

### בקרת תאורת לוח המדים והמחווניים



ניתן לכוונן את בהירות התאורה של הפנסים הבאים כשהתאורה החיצונית מופעלת:

- תאורת לוח המדים והמחווניים
  - לחצנים על גלגל ההגה
- סובב את גלגל הכונון  והחזק בו עד להשגת הבהירות הרצויה.

מופעל בלחיצה על .

כשמתג התאורה במצב **AUTO**: הפעלת פנס הערפל האחורי תפעיל באופן אוטומטי את פנסי החזית.

כשמתג התאורה במצב : ניתן להפעיל את פנס הערפל האחורי רק בשילוב פנסי הערפל הקדמיים.

### אורות נסיעה לאחור

אור הנסיעה לאחור מאיר כשמתג ההצתה מופעל ונבחר הילוך אחורי.

### עדשות פנסים מעורפלות

הצד הפנימי של בתי הפנסים עלול להתערפל לזמן קצר בתנאי מזג אוויר רטוב וקר, בגשם כבד או לאחר רחיצת הרכב. הערפול נעלם במהירות מעצמו, כדי להאיץ את התהליך, הפעל את פנסי החזית.

## פנסי ערפל קדמיים



מופעל בלחיצה על .

## פנס ערפל אחורי



## תאורה פנימית

פנס תאורה

לפנים



הפעל את מתג הנדנד:

לחץ על \* : מצב מופסק

הפעלה והפסקה אוטומטית :

לחץ על ☀ : מצב מופעל

מאחור



הפעל את מתג הנדנד:

| : מצב מופעל

☀ : הפעלה והפסקה אוטומטית

○ : מצב מופסק

פנסי קריאה



פנסי הקריאה הקדמיים ממוקמים בקונסולה העלית.

לחץ על ☀ ו-☀ כדי להדליק או לכבות כל פנס.

## תאורת תא כפפות

מאירה כשתא הכפפות נפתח.

## תאורה בסכי השמש

התאורה מופעלת כשהמכסה נפתח.

4. משוך את ידית מחווני הכיוון.
  5. סגור את דלת הנהג.
- אם דלת הנהג אינה נסגרת, האורות יכבו לאחר מספר שניות.  
התאורה כבית מייד אם מושכים את ידית מחווני הכיוון בעוד דלת הנהג פתוחה.

### הגנה מפריקת מתח המצבר

כדי למנוע את פריקת המצבר כשמתג ההצתה במצב מופסק, פעולת חלק מפנסי התאורה הפנימית מופסקת אוטומטית לאחר פרק זמן.

### תאורה בעת היציאה מהרכב

אורות המעבר, פנסי הצד והפנסים האחוריים מאירים את האזור שמסביב לרכב למשך פרק זמן הניתן לכוונן לאחר יציאתך מן הרכב.

### הפעלה

ניתן לשנות את ההפעלה, ההשבתה ומשך זמן התאורה של תפקוד זה בתפריט הגדרות הרכב. התאמה אישית של הרכב 100.



1. העבר את מתג ההצתה למצב מופסק.
2. שלוף את מפתח ההצתה.
3. פתח את דלת הנהג.

### מאפייני תאורה

### תאורת הכניסה לרכב

### תאורה מקדימה

התאורה הבאה מופעלת לפרק זמן קצר לאחר שחרור נעילת הרכב באמצעות חלוק בתדר רדיו.

- אורות מעבר
- פנסי צד
- אורות אחוריים
- תאורת לוחית רישוי
- תאורת לוח המדים והמחווניים
- תאורה פנימית

תפקוד זה יפעל רק בחושך ויסייע באיתור הרכב.

ניתן לשנות את ההפעלה או ההשבתה של תפקוד זה בהגדרות הרכב. התאמה אישית של הרכב 100.

בנוסף, הפנסים הבאים יופעלו כשדלת הנהג נפתחת:

- תאורה של חלק מהמתגים
- מספר פנסי תאורה פנימית

## בקרת אקלים

120	מערכות בקרת אקלים
120	מערכת חימום ואוורור
121	מערכת מיזוג האוויר
122	מערכת בקרת אקלים אלקטרונית
124	מחמם העזר
124	פתחי אוויר
124	פתחי אוויר מתכווננים
124	פתחי אוויר קבועים
125	תחזוקה
125	כניסת אוויר
125	מסנן אבקת פרחים
125	הפעלה סדירה של המזגן
125	טיפול

## מערכות בקרת אקלים

### מערכת חימום ואוורור



אמצעי בקרה עבור:



- פיזור האוויר
  - טמפרטורה
  - מהירות המניפה
  - סילוק אדים והפשרה
- חלון עורפי מחומם  34.

### טמפרטורה

גוון אדום : חמים  
גוון כחול : קר

החימום לא יפעל ביעילות המלאה אלא לאחר שהמנוע הגיע לטמפרטורת הפעולה הרגילה שלו.

### פיזור האוויר

-  : לשמשה הקדמית ולחלונות הדלתות הקדמיות
-  : לאזור הראש
-  : אל אזור הרגליים והשמשה הקדמית

ניתן לבחור בצירופי הגדרות.

### מהירות המניפה

כוונן את זרימת האוויר על ידי הצבת מתג המניפה במהירות הרצויה.



### סילוק אדים והפשרה

- לחץ על  : המאוורר עובר אוטומטית לפעול במהירות גבוהה יותר, זרם האוויר מכוון לכיוון השמשה הקדמית.
- קבע את כפתור בקרת הטמפרטורה במצב החם ביותר.
- הפעל את חימום השמשה העורפית .
- פתח את פתחי האוורור הצדיים בהתאם לצורך וכוון את זרימת האוויר לכיוון החלונות בדלתות.

בתנאי מזג אוויר חמים ולחים מאוד, עלולים להצטבר אדים על הצד החיצוני של השמשה הקדמית כאשר מכוונים אליה זרם אוויר קר. אם השמשה הקדמית מתכסה אדים מבחוץ, הפעל את מגב השמשה הקדמית והפסק את פעולת ה-**Auto**.

### קירור מרבי

פתח את החלונות לפרק זמן קצר כך שהאוויר יתפזר במהירות.

- הפעל את הקירור .
- מערכת סחרור אוויר  מופעלת.
- לחץ על לחצן אופן פיזור האוויר .
- קבע את כפתור בקרת הטמפרטורה במצב הקר ביותר.
- הצב את כפתור בורר מהירות המניפה במהירות הגבוהה ביותר.
- פתח את כל פתחי האוורור.

### סילוק אדים והפשרת החלונות

- לחץ על : המאוורר עובר אוטומטית לפעול במהירות גבוהה יותר, זרם האוויר מכוון לכיוון השמשה הקדמית.
- קבע את כפתור בקרת הטמפרטורה במצב החם ביותר.

מערכת מיזוג האוויר מקררת ומסלקת את הלחות מן האוויר מיד לאחר שהטמפרטורה החיצונית היא מעל לרמה מסוימת. לכן, ייתכן שתיווצר התעבות שתטפטף מתחת לרכב.

כאשר אין צורך בקירור או סילוק לחות, הפסק את פעולת מערכת הקירור מטעמי חיסכון בדלק. קירור מופעל עשוי למנוע את הפעלת ההדממה האוטומטית. מערכת הדממה-התנעה  131.

### מערכת סחרור אוויר

לחץ על  כדי להפעיל את מצב סחרור האוויר. נורית ה-LED שבלחצן מאירה כדי לציין הפעלה.

לחץ שוב על  כדי להפסיק את מצב סחרור האוויר.

### ⚠ אזהרה

במצב סחרור, החדרת אוויר צח מופחתת. בפעולה ללא קירור, הלחות באוויר עולה, כך שיתכן שתהיה הצטברות אדים על הצד הפנימי של החלונות. איכות האוויר בתא הנוסעים נפגמת, והדבר עלול לגרום לנוסעים ברכב הרגשת נמנום.



## מערכת מיזוג האוויר



בנוסף למערכת החימום והאוורור, מערכת מיזוג האוויר מצוידת גם בבקרים עבור:



- קירור 
- סחרור אוויר 

### קירור

לחץ על  כדי להפעיל את הקירור. נורית ה-LED שבלחצן מאירה כדי לציין הפעלה. הקירור יתפקד רק כשהמנוע פועל ומניפת מערכת בקרת האקלים מופעלת. לחץ שוב על  כדי להפסיק את הקירור.

- הפעל את חימום השמשה העורפית .
- פתח את פתחי האוורור הצידדיים בהתאם לצורך וכוון את זרימת האוויר לכיוון החלונות בדלתות.

#### הערה

אם  נלחץ כאשר המנוע פועל, פעולת ההדממה האוטומטית תימנע עד ללחיצה נוספת על הלחצן .

אם לוחצים על  כשהמניפה מופעלת והמנוע פועל, ההדממה האוטומטית תתבטל עד שלוחצים פעם נוספת על  או עד שמפסיקים את פעולת המניפה.

אם לחצן  נלחץ כאשר המנוע במצב הדממה אוטומטית, המנוע יותנע אוטומטית מחדש.

אם  נלחץ כאשר המניפה מופעלת והמנוע במצב הדממה אוטומטית, המנוע יותנע אוטומטית מחדש.

מערכת הדממה-התנעה  131.

## מערכת בקרת אקלים אלקטרונית



אמצעי בקרה עבור:

- פיזור האוויר
- טמפרטורה
- מהירות המניפה

**AUTO** : מצב הפעלה אוטומטית

 : סחרור אוויר ידני

 : סילוק אדים והפשרה

חלון עורפי מחומם  34.

הטמפרטורה שנבחרה מראש מווסתת אוטומטית. במצב הפעלה אוטומטית מהירות המניפה ופיזור האוויר מווסתים אוטומטית את זרימת האוויר.

ניתן להתאים את פעולת המערכת באופן ידני על-ידי שימוש בכפתור בורר אופני פיזור האוויר ובכפתור בורר מהירות המניפה.

כל שינוי בהגדרות מופיע בצג המידע למשך מספר שניות.

מערכת בקרת האקלים האוטומטית מופעלת במלוא יכולתה רק כשהמנוע פועל.

### מצב הפעלה אוטומטית AUTO

הגדרה בסיסית לנוחות מירבית:

- לחץ על הלחצן **AUTO**: פיזור האוויר ומהירות המניפה יווסתו באופן אוטומטי.
- פתח את כל פתחי האוורור.
- לחץ על  כדי להפעיל את הקירור.
- קבע את הטמפרטורה הרצויה.

### הגדרה מראש של הטמפרטורה

ניתן להגדיר את הטמפרטורות לערך הרצוי. כשמוגדרת הטמפרטורה המזערית, מערכת בקרת האקלים תפעל במצב הקירור המרבי.

כשמוגדרת הטמפרטורה המרבית, מערכת בקרת האקלים תפעל במצב החימום המרבי.

☀️ : לשמשה הקדמית ולחלונות הדלתות הקדמיות (מיזוג האוויר מופעל ברקע כדי למנוע הצטברות אדים על החלונות)  
 🚗 : לאזור הראש  
 🚗 : אל אזור הרגליים והשמשה הקדמית

ניתן לבחור בצירופי הגדרות.

חזרה לפיזור אוויר אוטומטי: השבת את ההגדרה המתאימה או לחץ על **AUTO**.

### ☀️ קירור

לחץ על ☀️ כדי להפעיל את הקירור. נורית ה-LED שבלחצן מאירה כדי לציין הפעלה. הקירור יתפקד רק כשהמנוע פועל ומניפת מערכת בקרת האקלים מופעלת.

לחץ שוב על ☀️ כדי להפסיק את הקירור.

מערכת מיזוג האוויר מקררת ומסלקת את הלחות מן האוויר כשהטמפרטורה החיצונית היא מעל לרמה מסוימת. לכן, ייתכן שתיווצר התעבות שתטפטף מתחת לרכב.

כאשר אין צורך בקירור או סילוק לחות, הפסק את פעולת מערכת הקירור מטעמי חיסכון בדלק. אם הקירור מופעל ייתכן שלא תתאפשר הדממה אוטומטית.

מערכת הדממה-התנעה ☞ 131.

אם לחצן 🚗 נלחץ כאשר המנוע במצב הדממה אוטומטית, המנוע יתנע אוטומטית מחדש.

אם 🚗 נלחץ כאשר המניפה מופעלת והמנוע במצב הדממה אוטומטית, המנוע יתנע אוטומטית מחדש.

מערכת הדממה-התנעה ☞ 131.

### הגדרות דיניות

ניתן לשנות את הגדרות מערכת בקרת האקלים באמצעות הפעלת הלחצנים והכפתורים כלהלן: שינוי הגדרה יגרום להפסקת מצב ההפעלה האוטומטית.

### ☞ מהירות המניפה

מהירות המניפה שנבחרה מצוינת בצג על ידי ☞ וספרה. אם פעולת המניפה מופסקת, המזגן מדומם גם כן.

לחזרה למצב הפעלה אוטומטית: לחץ **AUTO**.

### פיזור האוויר 🚗, 🚗, 🚗

לחץ על הלחצן המתאים לביצוע הכווןון הרצוי. נורית ה-LED שבלחצן מאירה כדי לציין הפעלה.

### הערה

אם מעוניינים בקירור מסיבות של נוחות, ייתכן שהדממה אוטומטית לא תבוצע או שהמנוע יתנע באופן אוטומטי, כאשר המיזוג יופעל.

מערכת הדממה-התנעה ☞ 131.

ניתן לכוון את הטמפרטורה בנפרד עבור הנהג ועבור צד הנוסע הקדמי.

### סילוק אדים והפשרת החלונות 🚗

- לחץ 🚗.
- הטמפרטורה ואופן פיזור האוויר מוגדרים אוטומטית והמניפה פועלת במהירות גבוהה.
- הפעל את חימום השמשה העורפית 🚗.
- כדי לשוב למצב הקודם: לחץ על 🚗, כדי לשוב למצב אוטומטי: לחץ על **AUTO**.

### הערה

אם 🚗 נלחץ כאשר המנוע פועל, פעולת ההדממה האוטומטית תימנע עד ללחיצה נוספת על הלחצן 🚗.

אם לוחצים על 🚗 כשהמניפה מופעלת והמנוע פועל, ההדממה האוטומטית תתבטל עד שלוחצים פעם נוספת על 🚗 או עד שמפסיקים את פעולת המניפה.

**Eco** מופיע בתצוגה כשפעולת הקירור מופסקת.

### סחרור אוויר ידני

להפעלת מצב סחרור אוויר ידני, לחץ לחיצה אחת על .

### אזהרה

במצב סחרור, החדרת אוויר צח מופחתת. בפעולה ללא קירור, הלחות באוויר עולה, כך שיתכן שתהיה הצטברות אדים על הצד הפנימי של החלונות. איכות האוויר בתא הנוסעים נפגמת, והדבר עלול לגרום לנוסעים ברכב הרגשת מנזם.

### מיזוג אוויר כשהמנוע מדומם

כשמטג ההצתה במצב מופסק, החום השירוי או הקור שנותרו במערכת יכולים לשמש לבקרת אקלים של תא הנוסעים.

### מחמם העזר

#### מחמם אוויר

המחמם המהיר הוא מחמם עזר חשמלי המחמם באופן אוטומטי את תא הנוסעים במהירות גבוהה יותר.

### פתחי אוויר

#### פתחי אוויר מתכווננים

כשמערכת הקירור פועלת, פתח אוורור אחד לפחות חייב להיות פתוח.



לפתיחת פתח האוורור, סובב את גלגל הכונון לצד ימין. סובב את גלגל הכונון וכוון את כמות האוויר היוצא מהפתח.

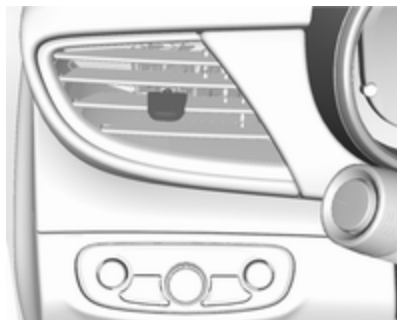

כוון את זרימת האוויר על ידי הטייה וסיבוב שלבי התריס.

לסגירת פתח האוורור, סובב את גלגל הכונון לצד שמאל.

### אזהרה

אין להצמיד חפצים כלשהם לתריסים של פתחי האוויר. סכנת נזק או פגיעה גופנית במקרה של תאונה.

### פתחי אוויר קבועים

פתחי אוורור נוספים ממוקמים מתחת לשמשה הקדמית וחלונות הדלתות ובחללי הרגליים.

## הפעלה סדירה של המזגן

כדי להבטיח ביצועים יעילים רציפים, המזגן חייב להיות מופעל פעם בחודש במשך מספר דקות, ללא קשר לעונת השנה. לא ניתן להפעיל את הקירור כשהטמפרטורה החיצונית נמוכה מדי.

## טיפול

לביצועי קירור מיטביים, מומלץ לבדוק מדי שנה את מערכת בקרת האקלים, בתום שלוש שנים מתאריך הרישום הראשוני, כולל:

- בדיקת תפקוד ולחץ
- תפקוד החימום
- בדיקת דליפות
- בדיקת חגורות ההינע
- ניקוי ניקוז המעבה והמאייד
- בדיקת ביצועים

## הערה

נוזל הקירור R-134a מכיל גזי חממה המכילים פלואור.

## תחזוקה

### כניסת אוויר

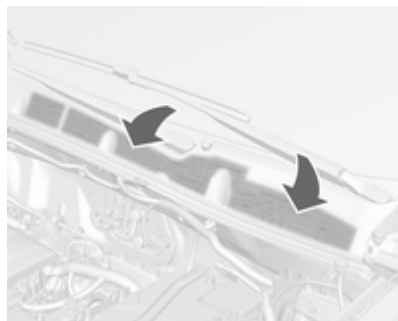

פתח כניסת האוויר בחזית השמשה הקדמית בתא המנוע חייב להיות נקי כדי לאפשר כניסת האוויר לתא הנוסעים. סלק הצטברות עלים, לכלוך או שלג.

### מסנן אבקת פרחים

מסנן אבקת הפרחים מנקה אבק, פיח, אבקת פרחים ונבגים מתוך האוויר החודר לתא הנוסעים דרך פתח כניסת האוויר.

## נהיגה והפעלה

<b>127</b> .....	<b>עצות לנהיגה</b>
127 .....	שליטה ברכב
127 .....	היגוי
<b>127</b> .....	<b>התנעה והפעלה</b>
127 .....	הרצת רכב חדש
128 .....	מצבי מתג ההצתה
128 .....	לחצן הפעלה
129 .....	מתח אביזרים נותר מופסק
130 .....	התנעת המנוע
131 .....	ניתוק הזנת דלק במהירות-יתר
131 .....	מערכת הדממה-התנעה
133 .....	חניה
<b>134</b> .....	<b>מערכת הפליטה</b>
134 .....	גזי הפליטה של המנוע
134 .....	מסנן חלקיקים במנוע דיזל
135 .....	ממיר קטליטי
<b>136</b> .....	<b>תיבת הילוכים אוטומטית</b>
136 .....	צג תיבת ההילוכים
136 .....	דית בורר הילוכים
137 .....	מצב דיני
137 .....	תכניות נהיגה אלקטרוניות
138 .....	תקלה
138 .....	הפסקה באספקת המתח
<b>139</b> .....	<b>תיבת הילוכים דינית</b>

<b>139</b> .....	<b>מערכות הנעה</b>
139 .....	הנעה לכל הגלגלים
<b>140</b> .....	<b>בלמים</b>
140 .....	מערכת למניעת נעילת גלגלים
141 .....	בלם חניה
141 .....	סייען בלימה
141 .....	סייען לזינוק במדרון
<b>142</b> .....	<b>מערכות בקרת נסיעה</b>
142 .....	מערכת בקרת אחיזה
	מערכת אלקטרונית לבקרת
143 .....	היציבות
143 .....	מערכת בקרת נסיעה במורד
<b>144</b> .....	<b>מערכות סיוע לנהג</b>
144 .....	בקרת שיט
146 .....	מגביל מהירות
147 .....	התראת התנגשות מלפנים
149 .....	מחווון מרחק מלפנים
150 .....	סייען חניה
151 .....	מצלמת מבט אחורי
153 .....	מסייע תמרורים
157 .....	אזהרת סטייה מנתיב
<b>158</b> .....	<b>דלק</b>
158 .....	דלק למנועי בניין
158 .....	דלק למנועי דיזל
159 .....	דלק להפעלה בגז נוזלי
160 .....	תדלוק
163 .....	צריכת דלק - פליטת CO <sub>2</sub>
<b>164</b> .....	<b>יצול הגרור</b>
164 .....	מידע כללי
164 .....	מאפייני נהיגה ועצות לגרירה
164 .....	גרירת גרור
165 .....	ציוד גרירה

## התנעה והפעלה

### הרצת רכב חדש

אל תבצע בלימות חזקות ללא צורך במשך הנסיעות הראשונות ברכב.

כשהרכב חדש, ייתכן שתבחין בעשן כתוצאה מהתאדות שעווה ושמן המצפים את מערכת הפליטה. חנה את הרכב באזור פתוח לפרק זמן לאחר הנסיעה הראשונה והימנע מלשאוף את האדים.

במהלך תקופת ההרצה, צריכת הדלק ושמן המנוע עשויה להיות גבוהה מן המפורט, ותהליך הניקוי של מסנן החלקיקים במנוע דיזל עשוי להתרחש בתכיפות גבוהה יותר. ייתכן שפעולת ההדממה האוטומטית תימנע, כדי לאפשר את טעינת המצבר.

מסנן חלקיקים במנוע דיזל ↪ 134.

## היגוי

אם סיוע היגוי הכוח אבד בגלל שהמנוע הודמם או בגלל תקלה במערכת, אזי ניתן להמשיך לסובב את ההגה אולם ייתכן שתידרש הפעלת כוח גדול יותר לשם כך. הודעת רכב תוצג בצג המידע.

### זהירות

כלי רכב בעלי היגוי כוח הידרולי:

אם מסובבים את גלגל ההגה עד קצה מהלכו, ומחזיקים אותו במצב זה למשך יותר מ-10 שניות, אזי נזק עלול להיגרם למערכת היגוי הכוח וייתכן שסיוע הכוח יאבד.

## עצות לנהיגה

### שליטה ברכב

**בשום מצב אל תאפשר לרכב להתגלגל כשהמנוע מדומם (למעט במהלך הדממה אוטומטית)**

מערכות רבות לא יפעלו במצב זה (לדוגמה: מגבר הבלם, היגוי הכוח). נהיגה במצב כזה מהווה סכנה לעצמך ולזולת. כל המערכות יתפקדו במהלך הדממה אוטומטית, אולם תהיה הפחתה מבוקרת של פעולת הסיוע להגה הכוח, ומהירות הרכב תופחת. מערכת הדממה-התנעה ↪ 131.

### דושות

כדי להבטיח שתנועת הדושות אינה מופרעת, אל תניח שטיחונים באזור הדושות.

השתמש רק בשטיחונים המתאימים היטב וניתנים לקיבוע באמצעות התפסים שבצד הנהג.

## לחצן הפעלה

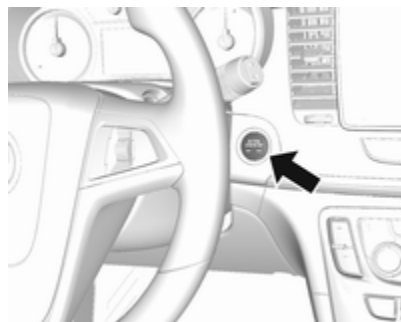

מפתח אלקטרוני חייב להימצא בתוך הרכב.

### מצב הזנת מתח לאביזרים

לחץ פעם אחת על **Engine Start/Stop**

מבלי להפעיל את דושת המצמד או הבלמים. נורית ה-LED הצהובה בלחצן תאיר. מנעול ההגה משוחרר וניתן להפעיל חלק מהתפקודים החשמליים, מערכת ההצתה במצב מופסק.

### מצב מופעל של מערכת ההצתה

לחץ והחזק את **Engine Start/Stop** למשך שש שניות מבלי ללחוץ על דושת המצמד או הבלמים. נורית ה-LED הירוקה בלחצן מאירה, מנוע הדיזל נמצא במצב של קדם

- 2 : מצב מופעל של מערכת ההצתה: מערכת ההצתה במצב מופעל, מנוע הדיזל במצב קדם חימום. נוריות החיווי והאזהרה מאירות וניתן להפעיל את מרבית התפקודים החשמליים
- 3 : התנעת המנוע: הרפה מהמפתח לאחר תחילת פעולת ההתנעה

### מנעול ההגה

הוצא את המפתח ממתג ההצתה וסובב את גלגל ההגה עד לשילובו.

#### סכנה ⚠

אסור בהחלט להוציא את המפתח ממתג ההצתה במהלך נסיעה מכיוון שהדבר יגרום לנעילת גלגל ההגה.

## מצבי מתג ההצתה

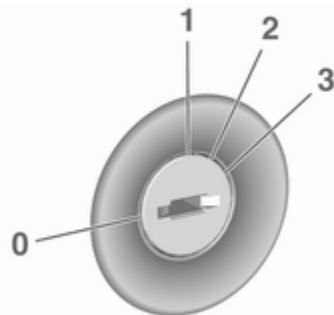

- 0 : מתג ההצתה במצב מופסק: חלק מהתפקודים ממשיכים לפעול עד להוצאת המפתח או פתיחת דלת הנהג, אם מערכת ההצתה היתה לפני כן במצב מופעל
- 1 : מצב הזנת מתח לאביזרים: מנעול ההגה משוחרר, ניתן להפעיל חלק מהתפקודים החשמליים, מערכת ההצתה במצב מופסק

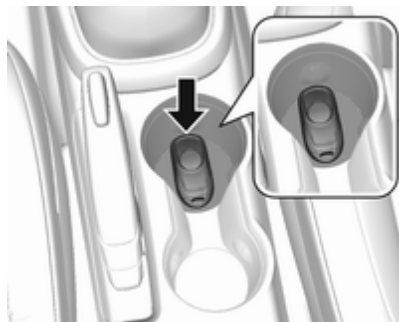

לשחרור מנעול ההגה, פתח וסגור את דלת הנהג והפעל את מצב הזנת מתח לאביזרים או התנע ישירות את המנוע.

### ⚠ אזהרה

אם מצבר הרכב נפרק, אסור לגרור את הרכב וכן אסור להתניע אותו בגרירה או בדחיפה מכיוון שלא ניתן לשחרר את מנעול ההגה.

### תפעול ברכב עם מערכת מפתח אלקטרוני במקרה תקלה

אם קיימת תקלה במפתח האלקטרוני או שהסוללה של המפתח האלקטרוני חלשה, מרכז המידע לנהג עשוי להציג את ההודעה **No Remote Detected** (לא זוהה שלט-רחוק) או **Replace Battery in Remote Key** (החלף סוללה ביח' השלט-רחוק) בעת הניסיון להתניע את הרכב.

1. הנח את המפתח האלקטרוני במחזיק המשקאות הקדמי בקונסולה האמצעית. הנח את המפתח האלקטרוני לבדו כשהוא ממורכז באזור המשדר, לאורך, כשהוא שטוח, והלחצנים פונים מעלה, כמוצג באיור.
2. כאשר הרכב במצב **P** (חניה) או **N** (סרק), לחץ על דוושת הבלמים ולחץ על **Engine Start/Stop**.

החלף את הסוללה במשדר בהקדם האפשרי.

### מתח אביזרים נותר מופסק

המערכות האלקטרוניות הבאות יכולות לפעול עד 10 דקות לאחר כיבוי המנוע.

חימום. נוריות החיווי והאזהרה מאירות וניתן להפעיל את מרבית התפקודים החשמליים.

### התנעת המנוע

לחץ על דוושת המצמד (תיבת הילוכים דינית) או דוושת הבלמים (תיבת הילוכים אוטומטית) ולחץ פעם נוספת על **Engine Start/Stop**. הרפה מהלחצן לאחר תחילת פעולת ההתנעה.

### מתג ההצתה במצב מופסק

לחץ לחיצה קצרה על **Engine Start/Stop** בכל מצב הפעלה או כשהמנוע פועל והרכב נייח. חלק מהתפקודים ממשיכים לפעול עד לפתיחת דלת הנהג, אם מערכת ההצתה היתה לפני כן במצב מופעל.

### כיבוי חירום במהלך נסיעה

לחץ על **Engine Start/Stop** למשך יותר משתי שניות או לחץ שתי לחיצות קצרות בתוך חמש שניות ⚡ 130.

### מנעול ההגה

מנעול ההגה מופעל באופן אוטומטי כאשר:

- הרכב נייח.
- מערכת ההצתה הועברה למצב מופסק.
- דלת הנהג נפתחה.

**כלי רכב עם לחצן הפעלה**

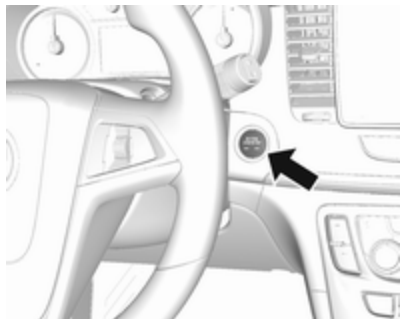

תיבת הילוכים ידנית: לחץ על דוושת המצמד ודוושת הבלמים.

תיבת הילוכים אוטומטית: לחץ על דוושת הבלמים והסט את ידית הבורר למצב P או למצב N.

אל תלחץ על דוושת ההאצה.

לחץ ושחרר את **Engine Start/Stop** תהליך אוטומטי מפעיל את המתנע בהשהיה קצרה עד שהמתנע פועל, עיין בנושא 'בקרת מתנע אוטומטית'.

לפני התנעה חוזרת או לשם הדממת המתנע כאשר הרכב נייח, לחץ לחיצה נוספת קצרה על **Engine Start/Stop**

תיבת הילוכים ידנית: לחץ על דוושת המצמד ודוושת הבלמים.

תיבת הילוכים אוטומטית: לחץ על דוושת הבלמים והסט את ידית הבורר למצב P או למצב N.

אל תלחץ על דוושת ההאצה.

מנוע דיזל: סובב את המפתח למצב 2 לביצוע קדם חימום והמתן עד שנורית החייווי  תכבה.

סובב את המפתח לפרק זמן קצר למצב 3 והרפה: תהליך אוטומטי מפעיל את המתנע בהשהיה קצרה עד שהמתנע פועל, ראה נושא 'בקרת מתנע אוטומטי'.

תיבת הילוכים ידנית: במהלך הדממה אוטומטית, ניתן להתניע מחדש את המנוע על ידי לחיצה על דוושת המצמד  131.

תיבת הילוכים אוטומטית: במהלך הדממה אוטומטית, ניתן להתניע מחדש את המנוע על ידי שחרור דוושת הבלמים  131.

- חלונות חשמליים
- חלון גג
- מערכת שמע

החלונות החשמליים וחלון הגג ימשיכו לפעול למשך עד עשר דקות או עד לפתיחת דלת כלשהי. הרדיו יפעל במצב הצתה מופעלת ובמצב הזנת מתח לאבזירים. לאחר כיבוי ההצתה, הרדיו יוסיף לפעול למשך 10 דקות או עד לפתיחת דלת הנהג.

**התנעת המנוע**

**כלי רכב עם מתג הצתה**

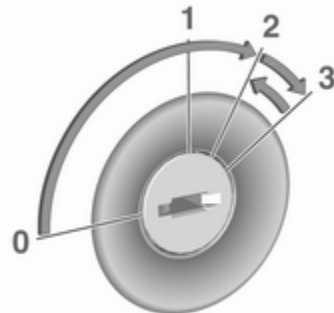

סובב את המפתח למצב 1, כדי לשחרר את מתנע גלגל ההגה.

## ניתוק הזנת דלק במהירות-יתר

אספקת הדלק מנותקת אוטומטית כשהמנוע פועל בסל"ד מאולץ, כלומר הרכב נוסע כשהוא משולב בהילוך אך ללא לחיצה על דוושת ההאצה.

בהתאם לתנאי הנסיעה, ניתוק הזנת הדלק במהירות-יתר.

## מערכת הדממה-התנעה

מערכת ההדממה-התנעה עוזרת לחסוך בדלק ולהפחית את כמות פליטת הגזים של המפלט. כשהתנאים מאפשרים זאת, היא מדוממת את המנוע ברגע שהרכב במהירות נמוכה או בעצירה, למשל ברמזור או בפקק תנועה. היא מתניעה את המנוע אוטומטית ברגע שלוחצים על המצמד. חיישן במצבר מבטיח שההדממה האוטומטית תופעל רק כאשר המצבר טעון דיו לצורך התנעה חוזרת.

## הפעלה

מערכת ההדממה-התנעה זמינה ברגע שמתניעים את המנוע, הרכב מתחיל לנסוע ומתקיימים התנאים המופיעים בהמשך פרק זה.

## בקרת מתנע אוטומטי

תפקוד זה מפקח על נוהל ההתנעה של המנוע. הנהג אינו חייב להחזיק את המפתח במצב 3 או להחזיק את

**Engine Start/Stop** במצב לחוץ. כאשר מערכת מופעלת, היא תמשיך בהתנעות באופן אוטומטי עד שהמנוע יתחיל לפעול. עקב תהליך הבדיקה, המנוע מתחיל לפעול לאחר השהיה קצרה.

סיבות אפשריות לכך שהמנוע אינו מתניע:

- דוושת המצמד לא נלחצה (תיבת הילוכים ידנית).
- דוושת הבלמים לא נלחצה או ידית בורר ההילוכים אינה במצב P או במצב N (תיבת הילוכים אוטומטית).
- פרק הזמן הקצוב לפעולה הסתיים

## חימום המנוע ברכב המצויד במגדש טורבו

בעת ההתנעה, המומנט הזמין של המנוע יהיה מוגבל למשך זמן קצר, במיוחד אם המנוע קר. מגבלה זו נועדה לאפשר למערכת הסיכה להגן על המנוע במלוואו.

תיבת הילוכים ידנית: במהלך הדממה אוטומטית, ניתן להתניע מחדש את המנוע על ידי לחיצה על דוושת המצמד 131.

תיבת הילוכים אוטומטית: במהלך הדממה אוטומטית, ניתן להתניע מחדש את המנוע על ידי שחרור דוושת הבלמים 131.

## שחרור נעילת המפתח

חלק מכלי הרכב בעלי תיבת הילוכים אוטומטית מצוידים במערכת אלקטרונית לשחרור נעילת המפתח. שחרור נעילת המפתח מתוכנן למנוע את הוצאת מפתח ההצתה אלא אם ידית בורר ההילוכים במצב P.

## התנעת הרכב בטמפרטורות נמוכות

התנעת המנוע ללא מחממים נוספים אפשרית בטמפרטורות של עד  $-25^{\circ}\text{C}$  במנועי דיזל ו- $-30^{\circ}\text{C}$  במנועי בנזין. הדרישות לכך הן שימוש בשמן מנוע בצמיגות הנכונה, שימוש בדלק הנכון, ביצוע פעולות השירות במועדן ומצבר רכב טעון במידה מספקת. בטמפרטורות נמוכות מ- $-30^{\circ}\text{C}$ , תיבת ההילוכים האוטומטית זקוקה לשלב חימום של כחמש דקות. ידית בורר ההילוכים חייבת להיות במצב P.

הפסקת הפעולה



בטל את מערכת ההדממה-התנעה באופן ידני בלחיצה על **A**. ההשבתה מצוינת כאשר הנורית בלחצן כבית.

הדממה אוטומטית

אם מהירות הרכב נמוכה או אם הוא נייח, הפעל את מאפיין הדממה אוטומטית באופן הבא:

- לחץ על דוושת המצמד.
  - העבר את ידית בורר ההילוכים למצב סרק.
  - שחרר את דוושת המצמד.
- המנוע יכבה כאשר מפתח ההצתה במצב מופעל.

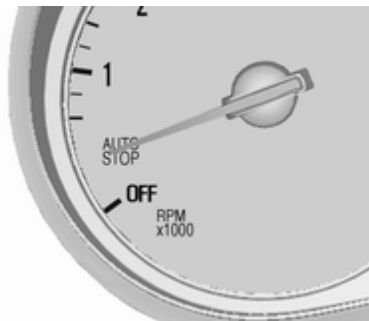

פעולת הדממה אוטומטית מצוינת כאשר המחוג נמצא מול **AUTOSTOP** שעל מד הסל"ד.

במהלך הדממה אוטומטית יישמרו ביצועי החימום, הגה הכוח והבלמים.

נתיבים לביצוע הדממה אוטומטית

מערכת הדממה-התנעה בודקת אם מתקיים כל אחד מהנתונים הבאים:

- מערכת הדממה-התנעה אינה מפסיקה לפעול באופן ידני.
- מכסה תא המנוע סגור לגמרי.
- דלת הנהג סגורה או שחגורת הבטיחות של הנהג חגורה.
- מצבר הרכב טעון דיו ובמצב טוב.
- המנוע חם.

- טמפרטורת נוזל הצינור של המנוע אינה גבוהה מדי.
  - טמפרטורת מערכת הפליטה אינה גבוהה מדי, כמו, לדוגמה, לאחר נהיגה בעומס מנוע גבוה.
  - טמפרטורת הסביבה גבוהה מ-5°C.
  - מערכת בקרת האקלים מתירה ביצוע של הדממה אוטומטית.
  - הריק (ואקום) במערכת הבלמים ברמה נאותה.
  - תפקוד מסנן החלקיקים במנוע דיזל אינו פעיל.
  - הרכב היה בנסיעה לפחות במהירות הליכה מאז ההדממה האוטומטית האחרונה.
- אחרת, תימנע הפעלת הדממה אוטומטית. קיימות הגדרות של מערכת בקרת האקלים העלולות למנוע את הפעלת ההדממה האוטומטית. לפרטים נוספים, ראה בפרק מערכת בקרת האקלים **121**.
- פעולת ההדממה האוטומטית עשויה להיות מוגבלת מייד לאחר נסיעה בכבישים מהירים.
- הרצת רכב חדש **127**.

## חניה

### אזהרה

- אל תחנה את הרכב על משטח הניצת בקלות. הטמפרטורה הגבוהה של רכיבי מערכת הפליטה עלולה לגרום להצתת המשטח.
- הפעל תמיד את בלם החנייה. הפעל את בלם החניה מבלי ללחוץ על לחצן השחרור. משוך את ידית בלם החניה בחוזקה עד כמה שניתן כשהרכב חונה על שיפוע. לחץ בו-זמנית על דוושת הבלמים כדי להפחית את מאמץ ההפעלה.
- דומם את המנוע.
- אם הרכב חונה על משטח אופקי או במעלה שיפוע, שלב הילוך ראשון או הצב את ידית בורר ההילוכים במצב P לפני הוצאת מפתח ההצתה. כשהרכב חונה במעלה שיפוע, סובב את הגלגלים הקדמיים כדי להרחיקם משפת המדרכה.
- אם הרכב חונה במורד שיפוע, שלב הילוך אחורי או הצב את ידית בורר ההילוכים במצב P לפני הוצאת מפתח ההצתה. סובב את הגלגלים הקדמיים לכיוון שפת המדרכה.

כאשר מתקיים אחד המצבים המפורטים להלן במהלך פעולת ההדממה האוטומטית, המנוע יותנע אוטומטית שוב באמצעות מערכת ההדממה-התנעה:

- מערכת הדממה-התנעה מופסקת באופן ידני.
  - מכסה תא המנוע נפתח.
  - חגורת הבטיחות של הנהג אינה חגורה ודלת הנהג נפתחת.
  - טמפרטורת המנוע נמוכה מדי.
  - רמת הטעינה של מצבר הרכב נמוכה מהרמה המוגדרת.
  - הריק (ואקום) במערכת הבלמים אינו מספיק.
  - הרכב בנסיעה לפחות במהירות הליכה.
  - מערכת בקרת האקלים מבקשת התנעה של המנוע.
  - מיזוג האוויר מופעל באופן ידני.
- אם מכסה תא המנוע אינו סגור כהלכה, תוצג במרכז המידע של הנהג התראה על כך.
- אם אביזר חשמלי כלשהו, כגון נגן תקליטורים נייד, מחובר לשקע מתח, ייתכן שתורגש ירידה פתאומית במתח במהלך ההתנעה החוזרת.

**הגנה מפריקת מתח מצבר הרכב**  
כדי לוודא שניתן יהיה להתניע את המנוע בבטחה, מערכת ההדממה-התנעה כוללת מספר מאפיינים להגנת המצבר מפריקה.

**אמצעים לחיסכון בהספק המנוע**  
במהלך ההדממה האוטומטית, מספר תפקודים חשמליים, כגון: החימום החשמלי המשני או חימום החלון העורפי מתבטלים או מועברים למצב הפעלה חסכוני בהספק המנוע. מהירות המניפה במערכת בקרת האקלים עשויה לפחות כדי לחסוך בהספק המנוע.

**התנעה חוזרת של המנוע בידי הנהג**  
לחץ על דוושת המצמד כדי להתניע שוב את המנוע.

המחוג שיצביע על מהירות סרק במד הסל"ד יראה את התנעת המנוע.  
אם ידית בורר ההילוכים מועברת אל מחוץ למצב סרק לפני הלחיצה על המצמד, מוצג  עם הודעה במרכז המידע לנהג.

**התנעה חוזרת של המנוע על ידי מערכת הדממה-התנעה**  
ידית בורר ההילוכים חייבת להימצא במצב סרק כדי לאפשר התנעה חוזרת אוטומטית.

- סגור את החלונות ואת חלון הגג.
- הסר את מפתח ההצתה ממתג ההצתה. ברכב בעל תיבת הילוכים אוטומטית, ניתן לשלוף את המפתח רק כשידית בורר ההילוכים במצב P.

סובב את ההגה עד שתחוש ותשמע את השתלבות מנעול גלגל ההגה.

- נעל את הרכב.
- הפעל את מערכת האזעקה.

#### הערה

במקרה של תאונה שבה מופעלות כריות האוויר מדומם המנוע באופן אוטומטי, אם הרכב מגיע למצב של עצירה מוחלטת בתוך פרק זמן קצר מסוים.

## מערכת הפליטה

### גזי הפליטה של המנוע

#### ⚠ סכנה

גזי הפליטה של המנוע מכילים פחמן חד-חמצני רעיל שהוא גז נטול גוון וריח ושאיפתו עלולה להיות קטלנית.

כאשר גזי פליטה חודרים לתא הנוסעים, פתח את החלונות. הבא הרכב למוסך לתיקון סיבת התקלה.

הימנע מנהיגה ברכב כשתא המטען פתוח, כיוון שבמצב כזה, גזי פליטה עלולים לחדור לרכב.

## מסנן חלקיקים במנוע דיזל

### תהליך רענון אוטומטי

מערכת מסנן החלקיקים במנוע דיזל מסננת חלקיקי פיח מזיקים מגזי הפליטה.

המערכת כוללת תפקוד של ריענון (ניקוי עצמי) המופעל אוטומטית במהלך הנהיגה, ללא כל הודעה. המסנן מתנקה על-ידי שריפה מעת לעת של חלקיקי הפיח בטמפרטורה גבוהה. התהליך מתבצע אוטומטית בכפוף לקיום תנאים מסוימים במהלך הנהיגה ועשוי להימשך עד 25 דקות. משך התהליך הוא בדרך כלל בין שבע לבין שתיים עשרה דקות. בפרק זמן זה, ההדממה האוטומטית אינה זמינה וצריכת הדלק עשויה להיות גבוהה יותר. צפויה פליטת ריחות ועשן במהלך הפעולה.

### המערכת דורשת תהליך רענון ידני

בתנאי נסיעה מסוימים, כמו לדוגמה נסיעה למרחקים קצרים, המערכת אינה מסוגלת לבצע ניקוי עצמי באופן אוטומטי.

אם יש צורך לנקות את המסנן, ותנאי הנהיגה הקודמים לא אפשרו ניקוי אוטומטי, הדבר יצוין על-ידי  והודעת אזעקה במרכז המידע לנהג.

בנהיגה לפרק זמן קצר, תוך שמירה על מהירות נסיעה ומהירות סיבובי מנוע נמוכים.

### תהליך הרענון אינו אפשרי

אם הרענון אינו אפשרי מסיבה כלשהי, תאיר ותופיע הודעת אזהרה במרכז המידע לנהג. הספק המנוע עשוי להיות מופחת. פנה מייד לקבלת סיוע ממוסך.

### ממיר קטליטי

הממיר הקטליטי מפחית את כמות החומרים המזיקים בגזי הפליטה.

זהירות
<p>סוגי דלק השונים מאלה המופיעים בעמודים 158, 214 עלולים לגרום נזק לממיר הקטליטי או לרכיבים אלקטרוניים.</p> <p>דלק שלא נשרף יתחמם יתר על המידה ויגרום נזק לממיר הקטליטי. לכן, הימנע משימוש יתר במתנע, מריקון מיכל הדלק עד סופו או מהתנעות המנוע בדחיפה או גרירה.</p>

במקרה של זיוף בפעולת המנוע, פעולה לא חלקה של המנוע, ירידה בביצועי המנוע או בעיות לא רגילות אחרות, הבא את הרכב בהקדם האפשרי למוסך לתיקון סיבת התקלה. במצב חירום, ניתן להמשיך

עם הודעת אזהרה מאירה כאשר מסנן החלקיקים במנוע דיזל מלא. התחל בתהליך הניקוי בהקדם האפשרי.

עם הודעת אזהרה מהבהבת כאשר מסנן החלקיקים במנוע דיזל הגיע לרמת המילוי המרבית. התחל מייד בתהליך הניקוי כדי למנוע גרימת נזק למנוע.

### הפעל את תהליך הרענון הידני

להפעלת תהליך הניקוי, המשך לנהוג תוך שמירה על מהירות מנוע של יותר מ-2000 סל"ד. הורד הילוך במקרה הצורך. תהליך הניקוי במסנן החלקיקים יתחיל.

הניקוי מתבצע מהר יותר במהירויות מנוע ובעומסים גבוהים.

נורית החיווי כבית מייד עם סיום תהליך הניקוי העצמי. המשך בנהיגה עד שפעולת הרענון העצמי תושלם.

זהירות
<p>אם תהליך הניקוי מופסק, קיימת סכנה של גרימת נזק חמור למנוע.</p>

## תיבת הילוכים אוטומטית

תיבת הילוכים מאפשרת החלפת הילוכים אוטומטית (מצב אוטומטי) או החלפת הילוכים ידנית (מצב ידני).

### צג תיבת הילוכים

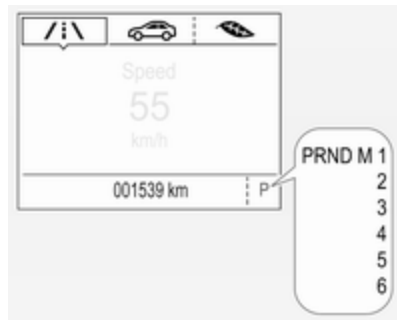

מצב ההפעלה או ההילוך הנבחר מוצגים במרכז המידע לנהג.

במצב אוטומטי, תכנית הנסיעה מצוינת על-די **D**.

במצב ידני, מצוינים **M** ומספר ההילוך הנבחר.

**R** מצייין הילוך אחורי.

**N** מצייין מצב סרק.

**P** מצייין מצב חניה.

### דית בוורר הילוכים



**P** : מצב חניה, הגלגלים נעולים. הפעל רק כשהרכב נייח ובלם החניה מופעל

**R** : הילוך אחורי, שלב רק כשהרכב נייח

**N** : מצב ביניים ("נייטרל")

**D** : מצב הפעלה אוטומטית

**M** : מצב ידני

**+** : העלאת הילוך במצב ידני

**-** : הורדת הילוך במצב ידני

דית הבורר נעולה במצב **P** וניתן להסיטה רק כשמתג ההצתה במצב מופעל ודוושת הבלמים לחוצה.

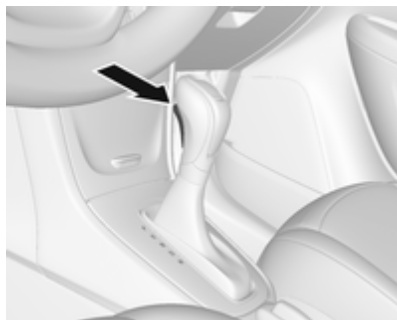

לשילוב **P** או **R**, לחץ על לחצן השחרור.

ניתן להתניע את המנוע רק כשידית בוורר הילוכים במצב **P** או **N**. כשנבחר מצב **N**, לחץ על דוושת הבלמים או הפעל את בלם החניה לפני התנעת המנוע.

אל תאיץ את המנוע כשאתה משלב הילוך. בשום מצב אל תלחץ על דוושת ההאצה ועל דוושת הבלמים בו-זמנית.

כשהילוך משולב, הרכב מתחיל לחול לאיטו עם הרפיית הלחיצה על דוושת הבלמים.

### בלימת המנוע

כדי לנצל את השפעת בלימת המנוע, בחר בהילוך נמוך יותר בעוד מועד כשאתה נוהג במורד מדרון, ראה מצב ידני.

- תפקוד שילוב מצב ביניים אוטומטי מעביר אוטומטית את המנוע לסל"ד סרק כשהרכב נייח ומשולב בהילוך קדמי, ודוושת הבלמים לחוצה.
- תכניות מיוחדות מתאימות באופן אוטומטי את נקודות החלפת ההילוכים בעת נסיעה במעלה או במורד מדרוך.

### **תכונת התאמת תיבת הילוכים אוטומטית**

תכונה זו מתאימה את פעולת תיבת ההילוכים במהלך נהיגה רציפה או החלפת הילוכים. היא מגבירה את העמידות ושומרת על איכות ההילוכים הטובה ביותר לאורך חיי הרכב. ייתכן שבקילומטרים הראשונים תחוש אי-נוחות בהחלפת ההילוכים, זוהי תופעה רגילה. איכות ההחלפה תשתפר בהדרגה על ידי נהיגה עקבית בכל הילוך והחלפת הילוכים.

### **הילוך מאולץ ("קיק-דאון")**

כאשר לוחצים על דוושת ההאצה עד לקצה מהלכה במצב אוטומטי, תיבת ההילוכים מעבירה להילוך נמוך יותר בהתאם למהירות המנוע.

לחץ על הלחצן שעל ידית בורר ההילוכים:

**+** : שלב הילוך גבוה יותר

**-** : שלב הילוך נמוך יותר

כשנבחר הילוך גבוה יותר בעוד מהירות הרכב נמוכה מדי, או כשנבחר הילוך נמוך יותר כשמהירות הרכב גבוהה מדי, שילוב הילוך לא יתבצע. הדבר יכול לגרום להופעת הודעה במרכז המידע לנהג.

במצב ידני, לא תתבצע העברת הילוכים אוטומטית להילוך גבוה יותר כשסל"ד המנוע גבוה.

### **חיווי העברת הילוכים**

כאשר מומלץ להעלות הילוך כדי לחסוך בדלק יוצג הסמל ▲ עם מספר לצדו.

חיווי העברת ההילוכים מופיע רק במצב ידני.

### **תכניות נהיגה אלקטרוניות**

- לאחר התנעה קרה, תוכנית טמפרטורת הפעולה מגבירה את סל"ד המנוע כדי להעלות במהירות את טמפרטורת הממיר הקטליטי לטמפרטורה הדרושה.

### **נדנד הרכב**

מותר לנדנד את הרכב רק כשהוא תקוע בחול, בוץ או שלג. הסט את ידית בורר ההילוכים בין מצב **D** למצב **R** הלך וחזור. אל תאיץ את המנוע כדי למנוע זינוק פתאומי של הרכב.

### **חניה**

הפעל את בלם החניה ושלב מצב **P**. ניתן לשלוף את מפתח ההצתה רק כשידית בורר ההילוכים במצב **P**.

### **מצב ידני**



העבר את ידית בורר ההילוכים למצב **M**.

4. שלב את ידיית בורר היילוכים במצב N.
5. הוצא את המברג מהחריץ.
6. חזור והתקן את הכיסוי למקומו.
7. הבא את הרכב למוסך לתיקון הסיבה לניתוק המתח.



2. הסר את הכיסוי בקונסולה באמצעות חפץ דק כגון מברג.



3. הכנס מברג לתוך הפתח עד קצה מהלכו.

## תקלה

במקרה של תקלה מופיעה הודעת רכב במרכז המידע לנהג. הודעות הרכב 99. תיבת היילוכים מפסיקה לשלב היילוכים באופן אוטומטי. ניתן להמשיך בנהיגה עם העברת היילוכים ידנית.

רק ההילוך הגבוה ביותר זמין. בהתאם לאופי התקלה, ההילוך השני עשוי להיות זמין במצב הפעלה ידנית. העבר הילוך רק כשהרכב הגיע למצב של עצירה מוחלטת. דאג לתיקון סיבת התקלה במוסך.

## הפסקה באספקת המתח

במקרה של הפסקה באספקת המתח, לא ניתן להוציא את ידיית בורר היילוכים ממצב P. לא ניתן לשלוף את מפתח ההצתה ממתג ההצתה.

אם מתח המצבר נפרק, התנע את הרכב בעזרת כבלי התנעה 200. אם המצבר אינו הסיבה לתקלה, שחרר את ידיית בורר היילוכים.

1. שמור על דוושת הבלמים לחוצה ומשוך את ידיית בלם החניה כלפי מעלה.

## מערכות הנעה

### הנעה לכל הגלגלים

מערכת ההנעה לכל הגלגלים משפרת את מאפייני הנהיגה ואת היציבות ומסייעת להשיג את יכולת הניהוג הטובה ביותר ללא קשר לפני הדרך. המערכת פעילה באופן קבוע ולא ניתן להפסיק את פעולתה.

המומנט מחולק באופן רציף בין הגלגלים של הסרן הקדמי והאחורי, בהתאם לתנאי הנהיגה. בנוסף, המומנט בין הגלגלים האחוריים מתחלק בהתאם לפני הדרך.

לביצועים מיטביים, צמיגי הרכב אמורים להיות שחוקים במידה שווה.

בזמן השימוש בגלגל חליף ארעי, מערכת ההנעה לכל הגלגלים מושבת באופן אוטומטי.

אם קיים סחרור גלגלים מופרז אזי מערכת ההנעה לכל הגלגלים תושבת באופן ארעי, כדי להגן על המערכת מפני התחממות-יתר. לאחר שהמערכת התקררה במידה מספקת, תחזור ההנעה לכל הגלגלים לפעול.

חיווי הפסקת הפעולה של מערכת ההנעה לכל הגלגלים מופיע כהודעה במרכז המידע לנהג.

### זהירות

לא מומלץ לנהוג ברכב כשידך מונחת על ידית ההילוכים.

חיווי העברת הילוכים ⇨ 90.  
מערכת הדממה-התנעה ⇨ 131.

## תיבת הילוכים ידנית



כדי לשלב הילוך נסיעה לאחור, כשהרכב נייד, לחץ על דוושת המצמד, לחץ על לחצן השחרור שעל ידית ההילוכים ושלב ההילוך.

אם ההילוך אינו משתלב, הצב הידית במצב ביניים, הרפה מדוושת המצמד ולחץ עליה שוב; עתה, חזור על בחירת ההילוך. אל תאפשר החלקה מיותרת של המצמד.

בעת הפעלת המצמד, לחץ לחיצה מלאה על דוושת המצמד. אל תשתמש בדוושה כמשענת לרגלך.

אם במרכז המידע לנהג מוצגת הודעת שירות או מופיע קוד אזהרה S73 אזי יש תקלה במערכת ההנעה לכל הגלגלים. התקשר לקבלת סיוע ממוסך. הודעות הרכב ⇨ 99, גרירת הרכב ⇨ 201.

## בלמים

מערכת הבלמים כוללת שני מעגלי בלמים עצמאיים.

כשמעגל בלמים אחד כושל, ניתן עדיין לבלום את הרכב באמצעות המעגל האחר. ברם, השפעת הבלימה מושגת רק כשדושת הבלמים נלחצת בחוזקה. נדרש כוח רב יותר באופן משמעותי עבור פעולה זו. מרחק הבלימה מתארך. היוועץ במוסך לפני שתמשיך בנסיעה.

כשהמנוע מדומם, הסיוע של מגבר הבלם מתפוגג לאחר לחיצה אחת או שתיים על דושת הבלמים. כושר הבלימה לא פוחת אך הוא מחייב הפעלת כוח רב יותר באופן משמעותי. חשוב במיוחד לזכור עובדה זאת כשהרכב נגרר. נורית חייווי (C) ⇨ 89.

## מערכת למניעת נעילת גלגלים

המערכת למניעת נעילת גלגלים בבלימה (ABS) מונעת את נעילת הגלגלים.

מערכת ה-ABS מתחילה לווסת את לחץ הבלימה ברגע שגלגל מראה נטייה להינעל. ניתן להמשיך בהיגוי הרכב, אפילו במהלך בלימה חזקה.

ניתן לחוש בפעולת מערכת ה-ABS באמצעות ריטוט בדושת הבלמים ובשמיעת רחש פעולת הוויסות.

בלימה מיטבית, החזק את רגלך על דושת הבלמים כשהיא לחוצה במשך כל מהלך הבלימה, למרות העובדה שהדושה מרטטת. אל תפחית את הלחיצה על הדושה.

לאחר התחלת הנסיעה, המערכת תבצע בדיקה עצמית שבמהלכה ייתכן שישמעו קולות פעולה.

נורית חייווי (ABS) ⇨ 89.

## אור בלם מסתגל

במהלך בלימה חזקה, כל שלושת אורות הבלמים מהבהבים במשך פעולת מערכת ה-ABS.

## תקלה

### אזהרה ⚠

כאשר קיימת תקלה במערכת ה-ABS, הגלגלים עלולים להינעל כתוצאה מבלימה חזקה מן הרגיל. היתרונות של מערכת ה-ABS לא יהיו זמינים עוד.

הסייען לזינוק במדרון אינו פעיל במהלך הדממה אוטומטית.  
מערכת הדממה-התנעה 131.

לשחרור בלם החניה, משוך הידית מעט למעלה, לחץ על לחצן השחרור והורד הידית עד סוף מהלכה.

כדי להפחית את הכוח הנדרש להפעלת בלם היד, לחץ על דוושת הבלמים בו-זמנית.

נורית חיווי (C) 89.

### סייען בלימה

כאשר דוושת הבלמים נלחצת במהירות ובחוזקה, מופעל כוח הבלימה המרבי באופן אוטומטי (בלימה מלאה).

שמור על לחץ קבוע על דוושת הבלמים כל עוד נדרשת בלימה מלאה. כוח הבלימה המרבית מופחת כשדוושת הבלמים משוחררת.

### סייען לזינוק במדרון

המערכת מסייעת למנוע תנועה לא מכוונת בעת תחילת נסיעה במעלה מדרון.

בעת שחרור דוושת הבלמים לאחר עצירה במעלה מדרון, הבלמים ממשיכים לפעול למשך שתי שניות נוספות. הבלמים משתחררים באופן אוטומטי מייד כשהרכב מתחיל בהאצה.

במהלך בלימה חזקה, לא ניתן יהיה להמשיך בהיגוי הרכב והוא עלול לסטות לפתע.

דאג לתיקון סיבת התקלה במוסך.

### בלם חניה

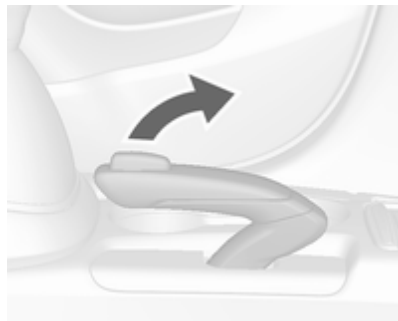

### אזהרה

הפעל תמיד את בלם החניה בחוזקה מבלי להפעיל את לחצן השחרור. הפעל את בלם החניה בכוח המרבי בעת חניית הרכב במעלה או במורד מדרון.



הנורית  מאירה.

הודעת מצב מופיעה במרכז המידע לנהג כאשר מערכת בקרת האחיזה (TC) מושבתת.

כאשר TC מושבתת, ESC נותרת פעילה אך עם סף בקרה גבוה יותר.

ניתן להחזיר את מערכת בקרת האחיזה לפעולה באמצעות לחיצה חוזרת על . הודעת מצב מופיעה במרכז המידע לנהג כאשר מערכת בקרת האחיזה (TC) מופעלת שוב.



מערכת בקרת האחיזה מופעלת בכל פעם שמתג ההצתה מועבר למצב מופעל.

### תקלה

אם קיימת תקלה במערכת, אזי נורית החיווי  תאיר ברציפות והודעה תופיע במרכז המידע לנהג. המערכת אינה פעילה. דאג לתיקון סיבת התקלה במוסך.

### אזהרה

אל תניח למאפיין בטיחותי מיוחד זה לפתותך לקחת סיכונים במהלך נהיגה. התאם את מהירותך לתנאי הדרך.

נורית חיווי   90.

### הפסקת הפעולה



ניתן להפסיק את פעולת מערכת בקרת האחיזה כשיש צורך בסחרור הגלגלים המניעים: לחץ לחיצה קצרה על .

## מערכות בקרת נסיעה



### מערכת בקרת אחיזה

מערכת בקרת האחיזה (TC) היא רכיב של המערכת האלקטרונית לבקרת היציבות (ESC)  143.

מערכת בקרת האחיזה (TC) משפרת את יציבות הנהיגה בעת הצורך, ללא קשר לפני הדרך או לאחיות הצמיגים על-ידי מניעת סחרור הגלגלים המניעים.

ברגע שהגלגלים המניעים מתחילים להסתחרר, הספק המנוע מופחת והגלגל שסחרורו הוא הרב ביותר נבלם פרטנית. פעולה זו משפרת משמעותית את יציבות הנהיגה ברכב על דרכים חלקקות.



מערכת בקרת האחיזה (TC) תיכנס לפעולה מיד לאחר שנורית החיווי  כבית. כאשר מערכת בקרת האחיזה (TC) פעילה,  מהבהבת.

ניתן להחזיר את מערכת ESC לפעולה באמצעות לחיצה נוספת על . אם פעולת מערכת בקרת האחיזה הופסקה קודם לכן, מערכת בקרת האחיזה ומערכת אלקטרונית לבקרת היציבות יופעלו שוב.

מערכת אלקטרונית לבקרת היציבות מופעלת שוב כשמתג ההצתה מועבר למצב מופעל.

### תקלה



אם קיימת תקלה במערכת, אזי נורית החיווי  תאיר ברציפות והודעה תופיע במרכז המידע לנהג. המערכת אינה פעילה. דאג לתיקון סיבת התקלה במוסך.

### מערכת בקרת נסיעה במורד

מערכת בקרת הנסיעה במורד (DCS) מאפשרת לרכב לנסוע במהירות נמוכה מבלי ללחוץ על דוושת הבלם. כאשר המערכת מופעלת, הרכב יאט למהירות נמוכה באופן אוטומטי וישמור על מהירות זו. כאשר המערכת פעילה, ייתכן שתשמע רעש או תחוש ברעידות ממערכת הבלמים.



### אזהרה

אל תניח למאפיין בטיחותי מיוחד זה לפתותך לקחת סיכונים במהלך נהיגה. התאם את מהירותך לתנאי הדרך.

נורית חיווי   90.

### הפסקת הפעולה



ניתן להשבית את ESC: לחץ והחזק את  למשך כחמש שניות.  
נוריות החיווי  ו- מאירות.

### מערכת אלקטרונית לבקרת היציבות

מערכת אלקטרונית לבקרת היציבות (ESC) משפרת את יציבות הנהיגה בעת הצורך, ללא קשר לפני הדרך או לאחזית הצמיגים.

ברגע שהרכב מתחיל לסטות מנתיבו (היגוי יתר/היגוי חסר), הספק המנוע מופחת והגלגלים נבלמים באופן פרטני.

ESC פועלת בשילוב עם מערכת בקרת האחיזה (TC). היא מונעת את סחרור הגלגלים המניעים.



המערכת האלקטרונית לבקרת היציבות (ESC) תיכנס לפעולה מיד לאחר שנורית החיווי  כבית.

כאשר המערכת האלקטרונית לבקרת היציבות (ESC) פעילה,  מהבהבת.

## מערכות סיוע לנהג

### אזהרה

מערכות סיוע לנהג פותחו כדי לסייע לנהג ולא כדי לבטל את הצורך בתשומת לבו של הנהג.

הנהג מקבל על עצמו את מלוא האחריות בעת הנהיגה ברכב.

בעת שימוש במערכות סיוע לנהג, שים לב תמיד למצב התנועה הנוכחי.

### בקרת שיוט

מערכת בקרת שיוט יכולה לאגור ולשמר נתוני מהירות נסיעה בתחום שבין כ-30 קמ"ש עד ל-200 קמ"ש. סטיות מן המהירויות האגורות בזיכרון עשויות להתרחש במהלך נסיעה במעלה או במורד מדרון.

משיקולי בטיחות, לא ניתן להפעיל את מערכת בקרת השיוט לפני שדושת הבלמים נלחצה פעם אחת. הפעלה בהילוך ראשון אינה אפשרית.

בקרת הנסיעה במורד (DCS) לא תפעל במהירויות גבוהות מ-50 קמ"ש, גם אם הלחצן נלחץ.

### הפסקת הפעולה

לחץ שוב על **2**. נורית החיווי והאזהרה הירוקה **2** כבית. לחיצה על בלם הרגל או על דוושת ההאצה תגרום אף היא להשבתת המערכת.

### תקלה

אם נורית החיווי והאזהרה הירוקה **2** אינה נדלקת או מהבהבת לאחר לחיצה על הלחצן, ישנה תקלה במערכת. התקשר לקבלת סיוע ממוסך. נוריות חיווי ואזהרה של **2** DCS 90.

### זהירות

השתמש במערכת זו רק בעת נסיעה במורדות תלולים, בנסיעת שטח. אל תשתמש במערכת בעת נסיעה על משטחי כביש רגילים. שימוש ללא צורך במערכת DCS, כמו למשל בעת נסיעה בכבישים רגילים, עלול לגרום נזק למערכת הבלמים ולתפקוד ESC.

### הפעלה



במהירויות נמוכות מכ-40 קמ"ש, לחץ על **2**. נורית החיווי והאזהרה הירוקה **2** תהבהב בריכוז המדיים והמחוננים, כדי להראות שמערכת DCS פעילה. מערכת

לחילופין, האץ למהירות הרצויה ואחסן את המהירות בזיכרון המערכת על-ידי סיבוב הגלגל לכיוון **SET/-**.

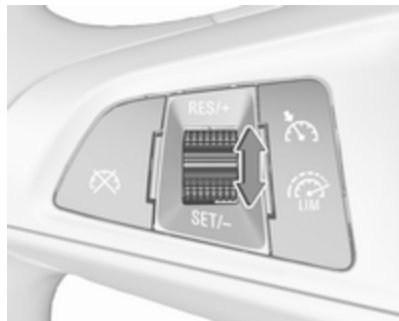

### תפחת המהירות

כשבקרת שיוט פעילה, החזק את גלגל הכוונון כשהוא מסובב למצב **SET/-** או סובב אותו לשניה לכיוון **SET/-** סיבובים חוזרים: המהירות תפחת באופן רציף או בדרגות קטנות.

### הפסקת הפעולה

לחץ על : נורית החיווי בריכוז המדים והמחווים תאיר בלבן.  
בתצוגה ברכב ברמת אבזור גבוהה, משתנה ללבן.

### הפעלה



האץ את הרכב למהירות הרצויה וסובב את גלגל הכוונון לכיוון **SET/-**: המהירות הנוכחית תאוחסן בזיכרון ותישמר. נורית הבקרה בריכוז המדים והמחווים תאיר בירוק. בתצוגה ברכב בעל רמת אבזור גבוהה, מאירה בירוק ומוצגת המהירות שנקבעה. ניתן להרפות מדושת ההאצה. ניתן להגביר את מהירות הרכב באמצעות לחיצה על דושת ההאצה. עם שחרור דושת ההאצה, הנסיעה במהירות שאוחסנה קודם לכן תתחדש.

בקרת השיוט ממשיכה לפעול בזמן החלפות הילוכים.

### הגברת המהירות

כשבקרת שיוט פעילה, החזק את גלגל הכוונון כשהוא מסובב למצב **RES/+** או סובב אותו לשניה לכיוון **RES/+** סיבובים חוזרים: המהירות תגדל באופן רציף או בדרגות קטנות.

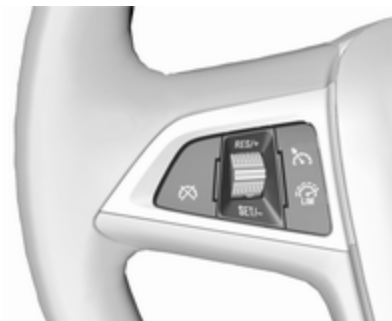

אל תשתמש במערכת בקרת שיוט כאשר לא רצוי לשמור על מהירות קבועה.  
ברכב המצויד בתיבת הילוכים אוטומטית, הפעל את בקרת השיוט רק כשהתיבה נמצאת באופן ההפעלה האוטומטי.  
נורית חיווי 92.

### הפעלה



לחץ על : נורית החיווי בריכוז המדים והמחווים תאיר בלבן.

## הפעלה



לחץ על , סמל מאיר במרכז המידע לנהג.

אם בקרת השיוט הופעלה לפני כן, היא מופסקת בעת הפעלת מגביל המהירות ונורית החיווי כבית.

## הגדרת הגבלת המהירות

האץ את הרכב למהירות הרצויה וסובב קצרות את גלגל הכונון לכיוון **SET/-**: המהירות הנוכחית תאוחסן כמהירות המרבית.

בתצוגה ברכב ברמת אבזור ביניים מוצג והגבלת המהירות.

## הפסקת הפעולה

לחץ על : נורית החיווי בריכוז המדים והמחוונים תכבה. מהירות הנסיעה המאוחסנת בזיכרון תימחק.

לחיצה על להפעלת מגביל המהירות או להעברת ההצתה למצב מופסק תפסיק גם את בקרת השיוט ותמחק את המהירות המאוחסנת.

## מגביל מהירות

מגביל המהירות מונע מהרכב מלחרוג מהמהירות המרבית שהוגדרה.

ניתן להגדיר את המהירות המרבית לערכים מעל 25 קמ"ש.

הנהג יוכל להאיץ רק עד המהירות שהוגדרה מראש. יתכנו סטיות מהגבלת המהירות בעת נהיגה במורד מדרון.

הגבלת המהירות המוגדרת מראש מוצגת במרכז המידע לנהג כאשר המערכת פעילה.

בקרת השיוט מושבתת, אבל אינה מופסקת. המהירות האחרונה שנשמרה נותרת בזיכרון לצורך חזרה אליה בהמשך. הפסקה אוטומטית של הפעולה:

- מהירות הרכב נמוכה מכ-30 קמ"ש.
- מהירות הרכב יורדת יותר מ-25 קמ"ש מתחת למהירות שנקבעה.
- דושת הבלמים לחוצה.
- דושת המצמד נלחצה למשך מספר שניות.
- ידית בורר ההילוכים נמצאת במצב **N**.
- מהירות המנוע בטווח נמוך מאד.
- מערכת בקרת האחזיה (TC) או המערכת האלקטרונית לבקרת היציבות (ESC) פועלות.
- בלם החניה מופעל.
- לחיצה בו-זמנית על **RES/+** ועל דושת הבלמים משביתה את בקרת השיוט ומוחקת את המהירות המאוחסנת.

## חזור למהירות המקורית שאוחסנה

סובב את גלגל הכונון למצב **RES/+** כשהרכב נוסע במהירות מעל 30 קמ"ש. הרכב יחזור למהירות שאוחסנה.

### הפסקת הפעולה

לחץ על , וחיווי מגביל המהירות במרכז המידע לנהג יכבה. מהירות הנסיעה המאוחסנת ביזכרון תימחק.

בעקבות לחיצה על  להפעלת בקרת השיט, יופסק גם תפקוד מגביל המהירות והמהירות המאוחסנת תימחק.

העברת מערכת ההצתה למצב מופסק מפסיקה גם את פעולת מגביל המהירות, אך מגבלת המהירות תאוחסן להפעלה הבאה של מגביל המהירות.

### התראת התנגשות מלפנים

התראת התנגשות מלפנים יכולה לסייע במניעת התנגשות חזיתית או בצמצום הנזק הנגרם כתוצאה ממנה.

### הפסקת הפעולה

לחץ על : תפקוד מגביל מהירות יופסק וניתן לנהוג ברכב ללא מגבלת מהירות.



בתצוגה ברכב ברמת אבזור ביניים, המהירות המוגבלת השמורה מצוינת בסוגריים מרובעים.

בתצוגה ברכב ברמת אבזור גבוהה, , משתנה ללבן.

בנוסף, תופיע הודעה מתאימה.

מגביל המהירות מושבת, אבל אינו מופסק. המהירות האחרונה שנשמרה נותרת ביזכרון לצורך חזרה אליה בהמשך.

### חזרה למגבלת המהירות

סובב את גלגל הכוונון אל **RES/+**. מגבלת המהירות תישמר ביזכרון ותצוין ללא סוגריים במרכז המידע לנהג.

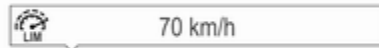

בתצוגה ברכב ברמת אבזור גבוהה, , משתנה לירוק.

### שינוי הגבלת מהירות

כאשר מגביל המהירות מופעל, סובב את גלגל הכוונון אל **RES/+** כדי להגדיל או אל **SET/-** כדי להקטין את ערך המהירות המרבית הרצויה.

### חריגה ממגבלת המהירות

בעת חריגה מהמהירות המוגבלת ללא פעולה מצד הנהג, המהירות תהבהב במרכז המידע לנהג ובפרק זמן זה יושמע צלצל.

במקרה חירום, ניתן לחרוג ממגבלת המהירות על-ידי לחיצה על דוושת ההאצה בחוזקה עד כמעט לנקודה הסופית. במקרה זה, לא יושמע צלצל.

שחרר את דוושת ההאצה ותפקוד מגביל המהירות יופעל שוב לאחר שהמהירות תהיה נמוכה ממגבלת המהירות.

כאשר פרק הזמן להתנגשות אפשרית עם רכב מלפנים מתקצר מאוד ועומדת להיות התנגשות, הנהג מקבל הודעה באמצעות רצועת נורות LED אדומות מהבהבות המוקרנת על השמשה הקדמית בשדה הראייה של הנהג.

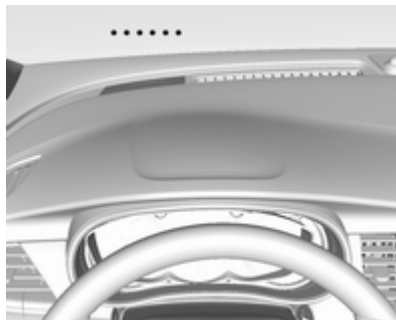

במקביל תושמע גם התרעה קולית. לחץ על דושת הבלמים ובצע תמרוני היגוי, אם המצב מחייב זאת.

### בחירת רגישות ההתראה

ניתן להגדיר את רגישות ההתראה למרחק קצר, בינוני וארוך.

### הפעלה

התראת התנגשות מלפנים נעזרת במערכת המצלמה הקדמית שבשמשה הקדמית כדי לגלות רכב שנוסע הישר מלפנים, בנתיב של רכבך, במרחק של עד כ-60 מטר.

התראת התנגשות מלפנים פועלת באופן אוטומטי במהירות גבוהה מ-40 קמ"ש, בתנאי שלא נותקה בלחיצה על , ראה להלן.

### התראה לנהג

נורית החיווי של "רכב מלפנים"  תאיר בירוק בריכוז המדים והמחוונים כאשר המערכת מגלה רכב בנתיב הנסיעה.

נורית החיווי  תשתנה לצהוב כאשר המרחק לרכב הנוסע מלפנים מתקצר יתר על המידה, או בעת התקרבות מהירה מדי לרכב אחר.

זהירות
צבע התאורה של נורית החיווי הזו אינו מקביל לחוקי התעבורה המקומיים בכל הנוגע למרחק העקיבה. הנהג נושא בכל עת במלוא האחריות לשמירה על מרחקי עקיבה בטוחים לפי כללי התעבורה הישימים, תנאי מזג האוויר והדרך, וכו'.

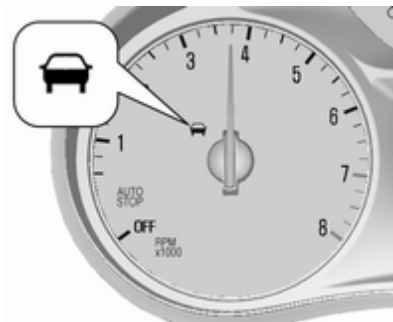

כלי רכב הנמצא מלפנים מצוין באמצעות נורית החיווי .

אם תתקרב מהר מדי לרכב שנמצא ישירות לפניך, יישמע צלצל אזהרה.

בנוסף, הנהג מקבל הודעה באמצעות רצועת נורות LED אדומות מהבהבות המוקרנת על השמשה הקדמית בשדה הראייה של הנהג.

תנאי מוקדם לכך הוא שהתראת ההתנגשות מלפנים לא הושבתה בלחיצה על  בגלגל ההגה.

במקרים הבאים עלולה התראת התנגשות מלפנים שלא לגלות רכב מלפנים או שביצועי החיישן יהיו מוגבלים:

- בדרכים מפותלות
- כשתנאי מזג אוויר כגון ערפל, גשם או שלג מגבילים את הראות
- אם החיישן חסום על-ידי שלג, קרח, בוץ, לכלוך, פגמים בשמשה או שהוא מושפע מגופים זרים, כמו למשל מדבקות

### מחוון מרחק מלפנים

חיווי המרחק המוצג הבא מציג את המרחק אל הרכב הנוסע מלפנים. המערכת משתמשת במצלמה הקדמית בשמשה הקדמית לזיהוי המרחק לרכב שנמצא ישירות לפניך בנתיב שלך. היא פעילה במהירויות של יותר מ-40 קמ"ש.

כאשר מזוהה רכב מלפנים, המרחק מצוין בשניות, בדף במרכז המידע לנהג 93. לחץ על **MENU** בידית מחווני הכיוון כדי לבחור **Vehicle Information Menu (תפריט מידע לגבי הרכב)** וסובב את טבעת הכונון כדי לבחור את דף מחוון מרחק מלפנים.

### השבתה

ניתן להפסיק את פעולת המערכת. לחץ לחיצות עוקבות על **על ש-Forward collision alert Off (התרעת התנגשות מלפנים כבויה)** יופיע במרכז המידע לנהג.

### מידע כללי

#### אזהרה

התראת התנגשות מלפנים היא מערכת התראה בלבד והיא אינה מפעילה את הבלמים. כאשר תתקרב מאחור לרכב במהירות רבה מדי, ייתכן שהמערכת לא תספק לך זמן התראה ארוך מספיק למניעת ההתנגשות.

הנהג מקבל על עצמו אחריות מלאה לשמירה על מרחק העקיבה המתאים בהתבסס על תנאי התנועה, מזג האוויר והראות.

הנהג חייב להקדיש תמיד את מלוא תשומת לבו לנהיגה. הנהג חייב להיות מוכן תמיד לנקוט בפעולה ולהפעיל את הבלמים.

### מגבלות המערכת

התראת התנגשות מלפנים תוכננה להזהיר מפני כלי רכב בלבד, אבל עשויה להגיב גם במקרה של עצמים אחרים.

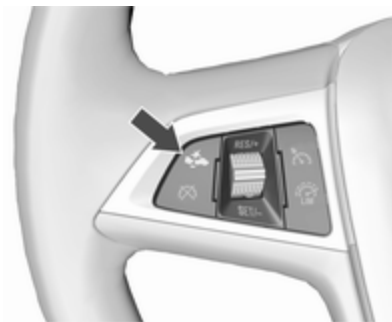

לחץ על **על**; וההגדרה הנוכחית תוצג במרכז המידע לנהג. לחץ שוב על **על** כדי לשנות את רגישות ההתראה.

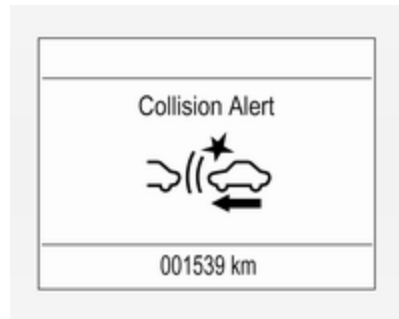

## הפעלה



המערכת מופעלת אוטומטית עם שילוב ההילוך האחורי.

ניתן להפעיל את המערכת גם בעת נהיגה במהירות אטית באמצעות לחיצה על **P** ו-**▲**.

נורית LED המאירה בלחצן סייען החנייה מורה שהמערכת מוכנה לפעולה.

מכשול מזוהה באמצעות צליל זמזום. פסק הזמן בין צלילי הזמזום מתקצר ככל שהרכב מתקרב למכשול. כשהמרחק הוא פחות מ-30 ס"מ, הזמזום הופך להיות רצוף.

אם **P** ו-**▲** נלחץ פעם אחת בזמן מחזור הצתה, סייען החנייה הקדמי מופעל מחדש אם מהירות הרכב יורדת מתחת לערך מסוים ואם מהירות הרכב לא היתה גבוהה לפני כן מ-25 קמ"ש.

## סייען חנייה



סייען החנייה מקל על ביצוע חנייה על-ידי מדידת המרחק בין הרכב למכשול והשמעת אותות שמע (אקוסטיים). ברם, הנהג הוא האחראי המלא לביצוע תמרוני החנייה.

המערכת כוללת ארבעה חיישני חנייה על-קוליים בפגוש האחורי. אם הרכב מצויד בסייען חנייה קדמי, המערכת כוללת ארבעה חיישני חנייה על-קוליים נוספים בפגוש הקדמי.

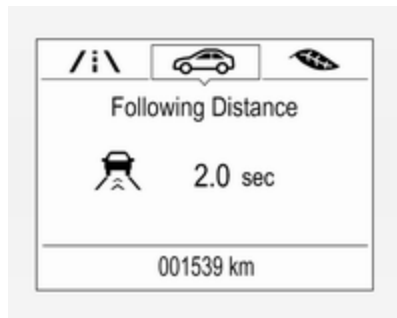

המרחק המינימלי שיצוין הוא 0.5 שנייה. אם אין רכב מלפנים או אם הרכב מלפנים נמצא מחוץ לטווח, יוצגו שני מקפים: -S-

**הערה**

מערכת סייען החניה מגלה אוטומטית את ציוד הגרירה שהותקן במפעל היצור. פעולת המערכת מופסקת כשהמחבר תקוע בשקע.

החיישן עשוי לגלות עצם שאינו קיים (הפרעת הד) בהשפעת הפרעות אקוסטיות או מכאניות חיצוניות.

**הערה**

סייען החניה אינו פעיל כאשר מערכת המנשא האחורי במצב פתוח.

**מצלמת מבט אחורי**

מצלמת מבט אחורי מסייעת לנהג בעת נסיעה לאחור על-ידי הצגת האזור שמאחורי המכונית.

התמונה המתקבלת מהמצלמה מוצגת בצג המידע.

יש להתייחס בתשומת לב מיוחדת לחפצים נמוכים שעלולים לגרום נזק לחלקו התחתון של הפגוש. אם חפצים מסוג זה נעלמים מאזור הזיהוי של החיישנים כשהרכב מתקרב אליהם, יישמע צליל אזהרה רציף.

**זהירות**

ביצועי המערכת עלולים להיפגע במקרה שהחיישנים מכוסים, כמו לדוגמה בקרח או בשלג.

ביצועי מערכת סייען החניה עלולים להיפגע במקרה של שינוי גובה החיישנים עקב נשיאת מטען כבד.

יש לפעול בזהירות בעת התקרבות לכלי רכב גבוהים יותר (למשל רכבי שטח, מיניוואנים ומסחריות). לא ניתן להבטיח זיהוי עצמים וחיווי מרחק נכון בחלק העליון של כלי רכב אלה.

המערכת עשויה שלא לזהות עצמים בעלי שטח חתך (שטח החזרה) קטן מאוד, כגון עצמים דקים או חומרים רכים.

מערכות סייען החניה אינן מסוגלות לזהות עצמים הנמצאים מחוץ לטווח הזיהוי שלהן.

**הפסקת הפעולה**

הפסק את פעולת המערכת באמצעות לחיצה על  P.

נורית הلد בלחצן תכבה וההודעה **Park Assist Off** (סייען חניה כבוי) תוצג במרכז המידע לנהג.

המערכת מנוטרלת באופן אוטומטי במהירות נסיעה מסוימת.

**תקלה**

במקרה של תקלה במערכת, מופיעה הודעת רכב במרכז המידע לנהג.

בנוסף, הודעת רכב מופיעה במרכז המידע לנהג במקרה שקיימת תקלה במערכת עקב תנאים ארעיים, לדוגמה אם זוהו חיישנים המכוסים בשלג.

הודעות הרכב  99.

**עצות חשובות לשימוש במערכות סייעני חניה**

**אזהרה **

בתנאים מסוימים עלולים משטחים מחזירי קול שונים על חפצים או בגדים, וכן מקורות רעש חיצוניים, לגרום למערכת שלא לזהות מכשולים.

הודות למיקום הגבוה של המצלמה, ניתן לראות בצג את הפגוש האחורי, כעזר למיקום.

האזור המוצג על-ידי המצלמה מוגבל. המרחק המופיע בתמונה שבצג שונה מהמרחק בפועל.

### קווים מנחים

הקווים המנחים הדינמיים הם קווים אופקיים במרווחים של מטר אחד המוקרנים על התמונה כדי להגדיר את המרחק לעצמים הנראים בתמונה.

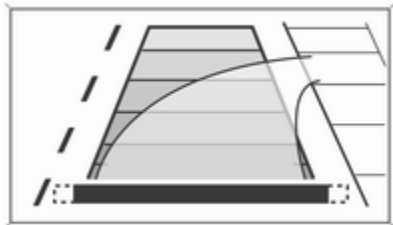

נתיב ההתקדמות של הרכב מוצג בהתאם לזווית ההיגוי.

### אופן התפקוד



המצלמה מותקנת בידית הדלת העורפית והיא בעלת זווית צפייה של  $130^{\circ}$ .



### אזהרה

מצלמת המבט האחורי אינה מחליפה את עיני הנהג. חשוב לזכור שלא יוצגו עצמים הנמצאים מחוץ לאזור הגילוי של המצלמה וחיישני הסיוע המתקדם לחניה, לדוגמה, מתחת לפגוש או לרכב. אסור להסיע את הרכב לאחור רק תוך התבוננות בצג המידע, ויש לבדוק את האזורים בצדי הרכב ומאחוריו לפני תחילת הנסיעה לאחור.

### הפעלה

מצלמת מבט אחורי מופעלת באופן אוטומטי עם שילוב הלייזר אחורי.

מצלמת המבט האחורי עלולה לא לפעול כהלכה כאשר:

- הסביבה חשוכה.
- השמש או אלומה של פנסי החזית מאירה ישירות לעדשת המצלמה.
- עדשת המצלמה מכוסה בקרח, שלג, בוץ או כל דבר אחר. נקה את העדשה, שטוף אותה במים ונגב אותה במטלית רכה.
- הרכב גורר גרור.
- המכונית עברה התנגשות מאחור.
- ישנם שינויי טמפרטורה קיצוניים.

## מסייע תמרורים

### אופן התפקוד

מערכת סייען גילוי תמרורי דרכים מגלה את תמרורי הדרכים הנבחרים באמצעות מצלמה קדמית ומציגה אותם במרכז המידע לנהג.

## השבתת קווי ההנחיה וסמלי האזהרה



צג מידע צבעוני "7: ניתן לשנות את ההפעלה או ההשבתה של קווי ההנחיה החזותית וסמלי האזהרה באמצעות לחצני המגע באזור התחתון של התצוגה.

צג מידע צבעוני "8: ניתן לשנות את ההפעלה או ההשבתה של קווי ההנחיה החזותית וסמלי האזהרה מתוך התפריט 'הגדרות' בצג המידע.

צג מידע ↵ 96.

התאמה אישית של הרכב ↵ 100.

### תקלה

הודעות תקלה מוצגות עם סמל ⚠ בשורה העליונה של צג המידע.

## סמלי אזהרה

סמלי אזהרה מופיעים בתור משולשים ⚠ בתמונה שמראה מכשולים שהתגלו על-ידי החיישנים האחוריים של מערכת הסיוע המתקדם לחניה.

בנוסף, הסמל ⚠ מופיע בשורה העליונה של צג המידע יחד עם אזהרה לבדוק את סביבת הרכב.

## הפסקת הפעולה

פעולת המצלמה מופסקת כאשר מהירות הנסיעה לפנים עולה על ערך מסוים או כאשר ההילוך האחורי אינו משולב במשך 10 שניות בקירוב.

ניתן להפסיק את פעולת מצלמת המבט האחורי באופן ידני בתפריט התאמה אישית של הרכב בצג המידע. בחר את ההגדרה הרצויה ב- **Settings (הגדרות)** התאמה אישית של הרכב ↵ 100.

סימן קריאה במסגרת פירושו שהמערכת גילתה תמרור נוסף, שאינו מזוהה על-ידי המערכת.

המערכת פועלת ללא אבדן ביצועים עד למהירות של 200 קמ"ש בהתאם לתנאי התאורה. בלילה, המערכת פעילה עד למהירות של 160 קמ"ש.

### חיווי התצוגה

מידע על התמרורים התקפים כעת זמין בעמוד הסיוע לתמרורים המוקצה במרכז המידע לנהג.



בנוסף, מגבלת המהירות התקפה הנוכחית מוצגת באופן קבוע בשורה התחתונה של מרכז המידע לנהג. במקרה שזמינה הגבלת מהירות עם הוספה, הסמל + מוצג באזור זה.

### תמרורים נוספים

- מידע נוסף לתמרורי תנועה
- הגבלה על גרירת גרור
- מגבלות רכב גורר
- אזהרת כביש רטוב
- אזהרת קרח על הכביש
- חצי כיוון

תמרורי הגבלת מהירות מוצגים במרכז המידע לנהג עד לזיהוי של תמרור הגבלת המהירות הבא או תמרור סוף קטע הגבלת מהירות, או עד לגמר זמן של תמרור.



בתצוגה עשויים להופיע צירופים של מספר תמרורים.



תמרורי הדרכים שיתגלו הם:

### תמרורי הגבלת מהירות ואיסור עקיפה

- הגבלת מהירות
- איסור עקיפה
- סוף קטע הגבלת מהירות
- סוף קטע איסור עקיפה

### תמרורי דרך

התחלה וסוף של:

- תחומי העיר (ייחודיים למדינה)
- דרכים מהירות
- דרכים ברמה A
- מדרחוב



כאשר עמוד סייען גילוי תמרורי הדרכים מוצג, לחץ על **SET/CLR** בידית מחווני הכיוון.



לאחר ההפעלה וכאשר עמוד גילוי תמרורי הדרכים אינו מוצג, תמרורי מגבלת מהירות ותמרורי איסור עקיפה שזוהו לאחרונה יוצגו בהתראות קופצות במרכז המידע לנהג.



בחר באמצעות **MENU** ובחר בעמוד סייען גילוי תמרורי דרכים באמצעות גלגל הכוונן על ידית מחווני הכיוון <sup>93</sup>.

כאשר נבחר עמוד אחר להצגה בצג המידע לנהג ולאחר מכן נבחר שוב עמוד סייען גילוי תמרורי הדרכים, תמרור הדרכים האחרון שזוהה יופיע בצג.

### תפקוד התראה

ניתן להפעיל או להשבית את תפקוד האזהרה בתפריט ההגדרות בעמוד סייען גילוי תמרורי הדרכים.

- תמרורי הדרכים אינם מותקנים כהלכה או שהם פגומים.
- התמרורים אינם תואמים לאמנת וינה לתמרורי דרך (Wiener Übereinkommen über (Straßenverkehrszeichen).

זהירות
<p>המערכת נועדה לסייע לנהג להבחין בתמרורי דרכים מסוימים בעת נהיגה בתחום מהירויות מוגדר. אל תתעלם מתמרורי דרכים שאינם מוצגים על-ידי המערכת.</p> <p>המערכת אינה מבחינה בתמרורי דרכים אחרים מלבד התמרורים הקונבנציונאליים העשויים להציג הגבלת מהירות או סיום קטע הגבלת מהירות.</p> <p>אל תאפשר למאפיין מיוחד זה לפתותך להסתכן במהלך הנהיגה.</p> <p>התאם תמיד את מהירות הנסיעה לתנאי הדרך.</p> <p>מערכות הסיוע לנהג אינן פוטרות את הנהג מן האחריות המלאה לתפעול הרכב.</p>

### ניקוי התמרורים

קיימים תרחישים שונים המובילים לניקוי התמרורים המוצגים כעת. אחרי הניקוי, "תמרור ברירת מחדל" מוצג במרכז המידע לנהג.

סיבות לניקוי התמרורים:

- חלפו כבר מרחק נסיעה או זמן מוגדרים מראש (משתנים לפי כל סוג תמרור)
- הרכב ביצע פנייה
- מהירות הנסיעה נמוכה מ-52 קמ"ש (גילוי מצב כניסה לשטח עירוני)

### תקלה

מערכת סייען גילוי תמרורי הדרכים עלולה לא לפעול כהלכה אם:

- אזור השמשה הקדמית, בו נמצאת המצלמה הקדמית, אינו נקי או מושפע מפריטים זרים, לדוגמה מדבקות.
- תמרורי הדרכים מכוסים במלואם או חלקית או שקשה להבחין בהם.
- קיימים תנאי סביבה המקשים על הראיה כגון גשם כבד, שלג, קרני שמש מסנוורות או צללים.

בחר את Alerts ON (התראות מופעלות) או את Alerts OFF (התראות מופסקות) על-ידי סיבוב גלגל הכוונון ולחץ על SET/CLR.

ההתראה תוצג למשך כשמונה שניות במרכז המידע לנהג.

### איפוס מערכת

ניתן לנקות את תכולת זיכרון התמרורים בתפריט ההגדרות בדף של הסייען לגילוי תמרורי דרכים על-ידי בחירת **Reset (איפוס)** ואישור על-ידי לחיצה על SET/CLR בידיית מחווני הכיוון.

לחלופין, ניתן ללחוץ על SET/CLR למשך שלוש שניות כדי לנקות את תכולת העמוד.

לאחר איפוס מוצלח, יושמע צליל ו-"תמרור ברירת המחדל" הבא יופיע עד לגילוי התמרור הבא.



במקרים מסוימים המערכת מנקה את סייען גילוי תמרורי הדרכים באופן אוטומטי.

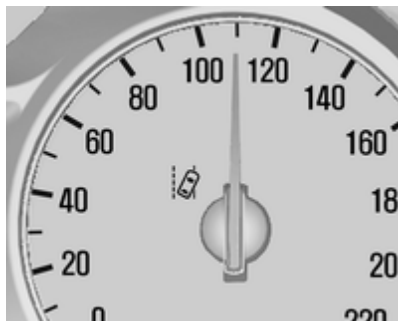

כשנורית החיווי  בריכוז המדים והמחוונים מאירה בגוון ירוק, המערכת מוכנה להפעלה.

ניתן להפעיל את המערכת רק במהירויות מעל 56 קמ"ש וכאשר קיימים סימוני נתיבים על הדרך.

כאשר המערכת מזהה שינוי נתיב לא מכוון, הנורית  מהבהבת בגוון צהוב. במקביל, מושמעת התרעה קולית.

### הפסקת הפעולה

כדי להפסיק את פעולת המערכת לחץ על , נורית LED הקבועה בלחצן כבית. המערכת אינה ניתנת להפעלה במהירויות נמוכות מ-56 קמ"ש.

### הפעלה



מערכת האזהרה לסטייה מנתיב מופעלת באמצעות לחיצה על . נורית ה-LED שבלחצן מאירה כחיווי שהמערכת מופעלת.

### אזהרת סטייה מנתיב

מערכת האזהרה לסטייה מנתיב מבחינה בסימוני הנתיב ביניהם הרכב נוסע באמצעות המצלמה הקדמית. המערכת מגלה שינויי נתיב ומזהירה את הנהג במקרה של שינוי נתיב בלתי מכוון באמצעות אותות חזותיים ואקוסטיים (אותות שמע).

הקריטריונים לגילוי שינוי נתיב בלתי מכוון הם:

- מחווני הכיוון לא הופעלו
  - דושת הבלמים לא הופעלה
  - דושת ההאצה מופעלת או לא בוצעה האצה
  - לא בוצעה פעולת היגוי
- כאשר הנהג פעיל לא תופק אזהרה כלשהי.

**תקלה**

מערכת התרעת הסטייה מנתיב עלולה לא לפעול כהלכה כאשר:

- השמשה הקדמית אינה נקייה
  - תנאי סביבה המקשים על הראייה כגון גשם חזק, שלג, קרני שמש מסנוורות או צללים
- לא ניתן להפעיל את המערכת כאשר לא ניתן לזהות סימוני נתיבים.

**דלק**

**דלק למנועי בניזין**

השתמש אך ורק בדלק נטול עופרת התואם לדרישות התקנים EN 228 או E DIN 51626-1, או תקן שווה ערך. המנוע מסוגל לפעול עם דלק המכיל עד 10% אתנול (דלק המכונה E10). השתמש בדלק בעל מספר האוקטן המומלץ. מספר אוקטן נמוך יותר עשוי להפחית את עוצמת המנוע ומומנט הפיתול ולהגדיל מעט את צריכת הדלק.

**זהירות**

אין להשתמש בתוספי דלק המכילים תרכובות מתכתיות כגון תוספים המבוססים על מנגן. הדבר עלול לגרום נזק למנוע.

**זהירות**

שימוש בדלק שאינו עומד בדרישות תקן EN 228 או תקן E DIN 51626-1 או תקן שווה ערך עלול לגרום ליצירת משקעים או לנזק למנוע.

**זהירות**

שימוש בדלק בעל מספר אוקטן נמוך יותר מהמספר הנמוך ביותר המותר עלול לגרום לבעירה בלתי מבוקרת ולנזק למנוע.

הדרישות המפורטות בנוגע למספר האוקטן מצוינות בסקירת נתוני המנוע 214. תווית נתונים מיוחדת למדינה המותקנת ליד דלתית פתח התדלוק יכולה לשנות את הדרישות.

**דלק למנועי דיזל**

השתמש אך ורק בסולר התואם לתקן EN 590.

במדינות מחוץ לאיחוד האירופי, השתמש בדלק Euro-Diesel עם ריכוז גפרית של פחות מ-50 ppm.

**זהירות**

שימוש בדלק שאינו עומד בתקן EN 590 או תקן דומה עלול להוביל לאבדן הספק מנוע, לבלאי מוגבר או לנזק למנוע.

הנורית מאירה : הפעלה בגז נוזלי  
 נורית ה-LED : מכל הגז הנוזלי ריק או  
 מהבהבת חמש תקלה במערכת הגז  
 פעמים וכבית הנוזלי. במרכז המידע  
 לנהג תופיע הודעה.

אם מכל הדלק ריק, המנוע לא יתניע.  
 אם התנאים מאפשרים, מצב הדלק שנבחר  
 נשמר ומופעל מחדש במחזור ההתנעה  
 הבא.

ברגע שמיכלי הגז הנוזלי מתרוקנים, מועבר  
 המנוע להפעלה בדלק (בנזין) עד לרגע  
 שמתג ההצתה מועבר למצב מופסק.

בזמן החלפה אוטומטית בין פעולה בבנזין  
 לפעולה בגז, ייתכן שיהיה ניתן לחוש  
 בהשהיה קצרה של כוח המשיכה של  
 המנוע.

בכל ששה חודשים, הנח למפלס הבנזין  
 במיכל לרדת עד שנוורית האזהרה  מאירה,  
 ואז תדלק. דבר זה מסייע לשמירה על  
 איכות הדלק ועל תקינות תפקוד המערכת  
 בעת הפעלה בבנזין.

מלא את המיכל בדלק באופן קבוע כדי  
 למנוע היוצרות חלודה.

### בורר מקור דלק



לחיצה על **LPG** מחליפה בין מצב הפעלה  
 בבנזין לבין מצב הפעלה בגז מיד כאשר  
 מושגים הפרמטרים הדרושים (טמפרטורת  
 נוזל הקירור, טמפרטורת הגז ומהירות  
 המנוע המינימלית הדרושה). הדרישות  
 מתמלאות לרוב אחרי כ-60 שניות (בהתאם  
 לטמפרטורה החיצונית) ובעקבות הלחיצה  
 החזקה הראשונה על דוושת ההאצה. נורית  
 ה-LED של מצב הפעולה מציינת את מצב  
 הפעולה הנוכחי.

נורית ה-LED : הפעלה בבנזין  
 כבויה  
 נורית ה-LED : בדיקת התנאים לשינוי  
 מהבהבת הדלק לפעולה במצב גז  
 נוזלי. נדלקת אם כל  
 התנאים מתקיימים.

אסור להשתמש בדלק המיועד למנועי דיזל  
 ימיים, בדלק להסקה, ב-Aquazole  
 ובתחליבי סולר-מים דומים. אסור לדלל  
 סולר בבנזין.

### דלק להפעלה בגז נוזלי

גז נוזלי מוכר בשם גפ"מ (גז פחמימיני  
 מעובה), באנגלית בשם LPG ובצרפתית  
 בשם GPL. LPG מוכר גם בשם Autogas.

גפ"מ מכיל בעיקר פרופאן ובוטאן. מספר  
 האוקטן הוא בין 105 ל-115, בהתאם ליחס  
 הבוטאן. הגפ"מ מאוחסן בצורה נוזלית  
 בלחץ של כחמישה עד עשרה בר.

נקודת הרתיחה תלויה בלחץ וביחס  
 הערבוב. בלחץ אטמוספרי, היא נמצאת בין  
 $-42^{\circ}\text{C}$  (פרופאן טהור) לבין  $-0.5^{\circ}\text{C}$  (בוטאן  
 טהור).

#### זהירות

המערכת פועלת בטמפרטורת סביבה  
 של  $-8^{\circ}\text{C}$  עד  $100^{\circ}\text{C}$ .

ניתן להבטיח תפקוד מלא של מערכת  
 הגפ"מ רק באמצעות שימוש בגז נוזלי  
 שעומד בדרישות המינימום של תקן  
 DIN EN 589.

**תקלות ופתרונות**

אם מצב הפעלה בגז אינו אפשרי, בדוק את הדברים הבאים:

- האם יש כמות גז מספקת של גז נוזלי?
- האם כמות הבנזין מספיקה לשם התנעה?

עקב תנאי טמפרטורה קיצוניים, בשילוב עם הרכב הגז, ייתכן שיתארך במקצת פרק הזמן שדרוש למערכת כדי לעבור ממצב הפעלה בבנזין למצב הפעלה בגז.

במצבים קיצוניים, ייתכן שהמערכת תעבור אפילו בחזרה למצב הפעלה בבנזין אם הדרישות המינימליות אינן מתקיימות. אם התנאים מאפשרים, ייתכן שיהיה אפשר לחזור באופן ידני למצב פעולה בגז נוזלי. התקשר למוסך במקרה של כל תקלה אחרת.

**זהירות**

רק לעובדים מוסמכים ובעלי הכשרה מתאימה מותר לבצע תיקונים והתאמות, כדי לשמור על הבטיחות ועל האחריות של מערכת גפ"מ.

לגז נוזלי מוספים ריח מיוחד כדי שניתן יהיה להבחין בקלות בכל נזילה.

**אזהרה**

אם תריח גז ברכב או בסביבתו הקרובה, עבור מייד למצב הפעלה בבנזין. העישון אסור. הרחק מלהבות פתוחות או ממקורות הצתה.

אם ריח הגז אינו נעלם, אל תתניע את המנוע. דאג לתיקון סיבת התקלה במוסך. בעת שימוש בחניונים תת-קרקעיים, פעל בהתאם להוראות המפעיל ולחוקים המקומיים.

**הערה**

במקרה תאונה, נטק את ההצתה וכבה את האורות.

**תדלוק**



**אסכנה**

לפני התדלוק, העבר את מערכת ההצתה למצב מופסק וכבה את כל מכשירי החימום החיצוניים עם תאי בעירה.

ציית להנחיות התפעול והבטיחות של תחנת הדלק בעת תדלוק.

**זהירות**

נגב מייד דלק שגלש.

כדי לסגור, סובב את מכסה פתח התדלוק בכיוון השעון עד שיישמעו נקישות. סגור את המכסה והנח לו להינעל.

**תדלוק בגז נוזלי**

ציית להנחיות התפעול והבטיחות של תחנת הדלק בעת תדלוק.

שסתום המילוי של הגז הנוזלי נמצא מאחורי דלתית פתח התדלוק.



הברג החוצה את מכסה המגן מצינור המילוי.

ניתן לפתוח את דלתית פתח התדלוק רק כשנעילת הרכב משוחררת. לחץ על הדלתית ופתח אותה.

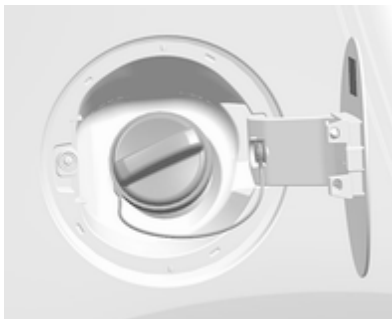

סובב את מכסה פתח התדלוק לאט נגד כיוון השעון כדי לפתוח אותו.

ניתן להניח את מכסה פתח התדלוק על תמך שבדלתית פתח התדלוק.

לתדלוק, הכנס את פיית המשאבה במלואה והפעל אותה.

אחרי ניתוק אוטומטי, ניתן להוסיף דלק למכל על-ידי הפעלת פיית המשאבה לא יותר מפעמיים נוספות.

**אסכנה**

דלק הוא דליק ונפיץ. העישון אסור. הימנע מלהבות חשופות או ניצוצות. אם אתה מבחין בריח של דלק ברכב, הבא את הרכב מייד למוסך לצורך בדיקה ותיקון הסיבה.

**זהירות**

במקרה של תדלוק בדלק הלא מתאים, אין להעביר את מפתח ההצתה למצב מופעל.

דלתית פתח התדלוק ממוקמת בצינור הימני אחורי של הרכב.



**אזהרה**

עקב תכנון המערכת, לא ניתן למנוע בריחת גז נוזלי לאחר שחרור ידידת הנעילה. הימנע משאיפה.

**אזהרה**

מטעמי בטיחות, חובה למלא את מיכל הגז הנוזלי רק עד לקיבולת של 80%.

חטיבת השסתומים שעל מיכל הגז הנוזלי מגבילה באופן אוטומטי את כמות המילוי. אם מוסיפים כמות גדולה יותר, אנו ממליצים שלא לחשוף את הרכב לשמש עד שהכמות העודפת נצרכה.

**מתאם מילוי**

מערכות המילוי אינן סטנדרטיות. יש צורך במתאמים שונים אותם ניתן לרכוש בסוכנויות של אופל ובמוסכי שירות מורשים של אופל.

**מתאם ACME:** הברג את אום פיית המילוי על המתאם. לחץ כלפי מטה על מנוף הנעילה שבפיית התדלוק.

**צינור מילוי DISH:** הכנס את פיית המילוי לתוך המתאם. לחץ כלפי מטה על מנוף הנעילה שבפיית התדלוק.

**פיית תדלוק מסוג שגום (Bayonet):** מקם את פיית המשאבה במתאם וסובב אותה רבע סיבוב בכיוון תנועת השעון או נגד כיוון תנועת השעון. משוך את מנוף הנעילה של פיית התדלוק עד לקצה מהלכו.

**פיית תדלוק מסוג EURO:** לחץ את פיית התדלוק לתוך המתאם עד שהיא תינעל.

לחץ על הלחצן בנקודת אספקת הגז הנוזלי. מערכת המילוי נעצרת או מאטה כשהיא מגיעה ל-80% מנפח המיכל (מפלס מילוי מרבי).

הרפה מהלחצן שעל מערכת המילוי ותהליך התדלוק ייפסק. שחרר את מנוף הנעילה והסר את פיית התדלוק. כמות קטנה של גז נוזלי עלולה לברוח.

הסר את המתאם ואחסן אותו ברכב.

התקן את מכסה המגן כדי למנוע חדירת גופים זרים לפתח המילוי ולמערכת.



הברג בכוח היד את המתאם הדרוש על צוואר המילוי.

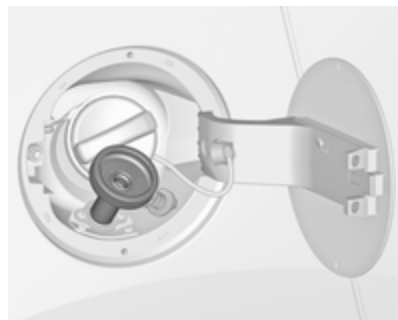

הונגריה, איטליה, לטביה, ליטא, מקדוניה, פולין, פורטוגל, רומניה, סרביה, סלובקיה, סלובניה, שבדיה, שווייץ, טורקיה, אוקראינה

### מכסה פתח התדלוק

הקפד להשתמש אך ורק במכסים מקוריים של פתח התדלוק. כלי רכב בעלי מנועי דיזל מצוידים במכסה מיוחד של פתח התדלוק.

### צריכת דלק - פליטת CO<sub>2</sub>

ערכי צריכת הדלק (במסלול משולב) של האופל מוקה נמצאים בטווח שבין 7.9 ל-3.9 ליטר/100 ק"מ.

ערכי פליטת ה-CO<sub>2</sub> (במסלול משולב) נמצאים בטווח של 155 עד 103 גרם/ק"מ. לערכים הספציפיים לרכב שלך, עיין באישור תאימות EEC המסופק עם הרכב או במסמכי רישום מקומיים אחרים במדינתך.

### מידע כללי

נתוני צריכת הדלק הרשמיים ונתוני פליטת ה-CO<sub>2</sub> הספציפיים מתייחסים לדגם הבסיסי באיחוד האירופי, עם אבזור סטנדרטי.

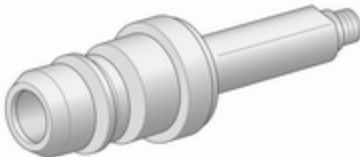

מתאם EURO: ספרד

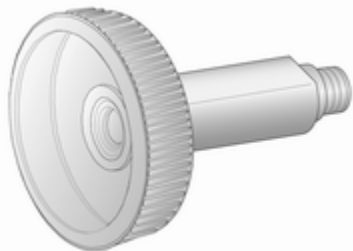

מתאם DISH: אוסטריה, בוסניה הרצגובינה, בולגריה, הרפובליקה הצ'כית, קרואטיה, דנמרק, אסטוניה, צרפת, יוון,

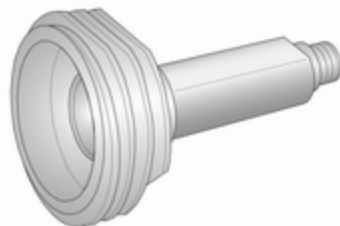

מתאם ACME: בלגיה, גרמניה, אירלנד, לוקסמבורג, שווייץ

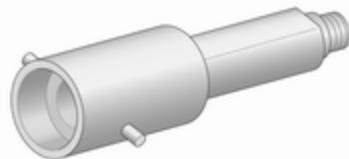

מתאם שגום (Bayonet): הולנד, נורבגיה, ספרד, בריטניה

נתוני צריכת הדלק ונתוני פליטת ה- $CO_2$  נקבעים על פי תקנה R (EC) No. 715/2007 (בגרסה העדכנית ביותר היישימה), בהתחשב במשקל הרכב במצב נסיעה, כפי שנקבע בתקנות.

הנתונים מסופקים רק לשם השוואה בין גרסאות שונות של כלי רכב ואין להתייחס אליהם כערובה לצריכת הדלק בפועל של כלי רכב מסוים. ציוד אופציונלי עשוי לגרום לנתוני צריכת דלק ופליטת  $CO_2$  גבוהים במקצת מאלה המוצהרים. יתרה מכך, צריכת דלק תלויה בסגנון נהיגה אישי כמו גם בתנאי הדרך והתנועה.

## יצול הגרור

### מידע כללי

השתמש אך ורק בציוד גרירה שאושר לשימוש ברכבך. הפקד את התקנת ציוד הגרירה בידי מוסך או בית מלאכה מקצועי. ייתכן שתידרש לבצע שינויים שישפיעו על מערכת הצינור, מגיני החום או ציוד אחר.

תפקוד זיהוי נורות שרופות עבור אור בלם הגרור אינו יכול לזהות תפקוד לקוי חלקי של הנורות, לדוגמה, במקרה של ארבע נורות חמישה ואט הוא יכול לזהות תפקוד לקוי רק כאשר נותרת נורית חמישה ואט אחת בלבד או לא נותרת נורות פעילות.

התקנת ציוד גרירה עלולה לכסות את פתח טבעת הגרירה. במקרה זה, השתמש במוט תפוח הגרירה לצורך גרירה. שמור תמיד את מוט תפוח הגרירה ברכב כאשר הוא אינו בשימוש.

### מאפייני נהיגה ועצות לגרירה

לפני רתימת גרור/מגורון, סוך את התפוח. ברם, אל תעשה זאת אם אתה משתמש במייצב הפועל על התפוח להפחתת תנועות "זנב נחש".

עבור נגרים שיציבות הנהיגה אתם נמוכה ועם קרוואנים עם משקל רכב מרבי מותר מעל 1000 ק"ג, אין לעבור על מהירות מרבית של 80 קמ"ש; מומלץ להשתמש במייצב.

כשהגרור/מגורון מתחיל לנוע מצד לצד - האט, אל תנסה לתקן בעזרת ההיגוי ובלום בחזקה אם נדרש.

בעת נהיגה במורד מדרון, נהג בהילוך שהיית בוחר לנהיגה במעלה המדרון במהירות דומה.

התאם את לחץ האוויר בצמיגים ללחץ המפורט לעומס מלא  $\leq 220$ .

## גרירת גרור

### עומסי גרור/מגורון

עומסי הגרור/מגורון המותרים תלויים ברכב ובמנוע והם עומסים מרביים שאין לחרוג מהם. העומס בפועל של הגרור/מגורון הוא ההפרש בין המשקל הכולל בפועל של הגרור/מגורון לבין העומס בפועל על שקע התקנת וו הגרירה כשהגרור/מגורון רתומים לרכב.

העומסים המותרים של הגרור/מגורון מפורטים במסמכי הרכב. בדרך כלל הם ישימים לנסיעה על שיפועים של עד 12% לכל היותר.

השחל את הרצועה דרך טבעת העיגון (קשירה), לפף סביב שני סיבובים והדק את הרצועה כדי לאבטח את השקית.

### התקנת תפוח הגרירה



נתק את השקע וקפל אותו כלפי מטה. הסר את הפקק האוטום את הפתח המיועד לתפוח הגרירה ואחסן אותו.

### עומס הסרן האחורי

אסור בהחלט לחרוג מעל לעומסי הסרן המותרים (עיין בלוחית הזיהוי או במסמכי הרכב).

### ציוד גרירה

זהירות
כשאינך עומד לגרור, הסר את התפוח מן הרכב.

### אחסון תפוח הגרירה

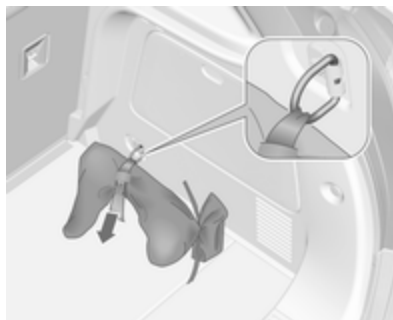

השקית המכילה את תפוח הגרירה מאוחסנת בתא האחסון האחורי על הרצפה.

נתון עומס הגרור המותר יישים רק בנסיעה במדרון ששיפועו אינו עולה על הערך הנקוב ועד לגובה של 1000 מטר מעל פני הים. מכיוון שהספק המנוע פוחת עם העליה לגובה עקב צפיפות אוויר נמוכה יותר, יכולת הטיפוס מופחתת והמשקל המרבי המשולב המותר של הרכב והגרור/מגורון, מופחת בשיעור של 10% עבור כל עליה של 1000 מטר מעל פני הים. אין צורך להפחית את המשקל הכולל המשולב בנהיגה על דרכים בעלות שיפוע קל (פחות מ-8%, לדוגמה, דרכים מהירות).

אסור לחרוג מן המשקל המשולב המרבי המותר. משקל זה מפורט בלוחית הזיהוי 209.



### עומס הריתום האנכי

עומס הריתום האנכי הוא העומס המופעל על ידי הגרור/מגורון על תפוח הגרירה. ניתן לשנותו על ידי שינוי פיזור המשקל בעת טעינת הגרור/מגורון.

עומס הריתום האנכי המרבי המותר (75 ק"ג) מפורט על לוחית הזיהוי של ציוד הגרירה ובמסמכי הרכב. השתדל להגיע לעומס המרבי, במיוחד במקרה של גרורים/מגורונים כבדים. אסור שעומס הריתום האנכי יהיה נמוך מ-25 ק"ג.

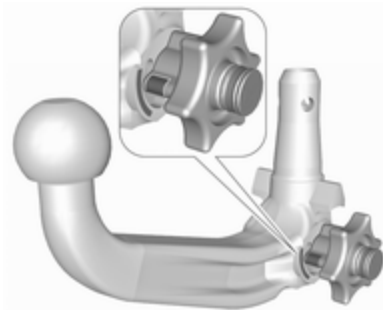
בדיקת הידוק תפוח הגרירה



- הסימון האדום על הכפתור חייב להימצא מול הסימן הירוק שעל תפוח הגרירה.
- המרווח שבין הכפתור לבין תפוח הגרירה חייב להיות כ-6 מ"מ.
- על המפתח להיות במצב .
- אם לא כן, יש להדק את תפוח הגרירה לפני החדרתו:
- שחרר את נעילת תפוח הגרירה על-ידי סיבוב המפתח למצב .

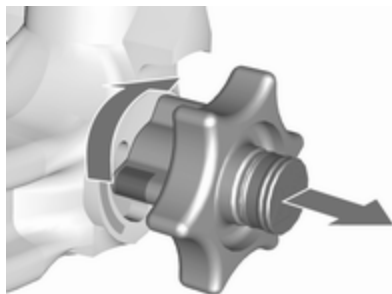

- משוך את הכפתור החוצה וסובב אותו בכיוון השעון עד לסוף מהלכו.

החדרת תפוח הגרירה

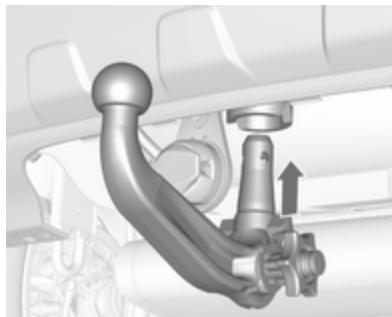

החדר את תפוח הגרירה המהודק לתוך הפתח ודחף אותו כלפי מעלה בכוח עד להישמע נקישת השילוב.

ידית הסיבוב חוזרת בקפיצה למצבה המקורי, כשהיא צמודה ללא מרווח לתפוח הגרירה.

**⚠ אזהרה**

אל תיגע בידית הסיבוב במהלך ההחדרה.

נעל את תפוח הגרירה על-ידי סיבוב המפתח למצב . שלוף את המפתח וסגור את כיסוי המגן.

**אזהרה**

גרירת גרור/מגורון מותרת רק בתנאי שהתפוח מותקן כהלכה. אם אינך מצליח לשלב את התפוח כהלכה, העזר במוסך.

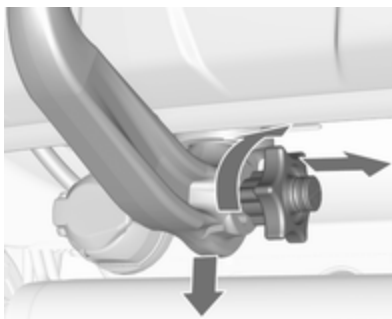
**הסרת תפוח הגרירה**

לשחרור נעילת תפוח הגרירה, פתח את כיסוי המגן וסובב את המפתח למצב . משוך החוצה את ידית הסיבוב וסובב אותה בכיוון תנועת השעון עד לסוף מהלכה. משוך את מוט הגרירה החוצה ולמטה. הכנס את פקק האיטום לפתח. קפל את השקע למקומו.

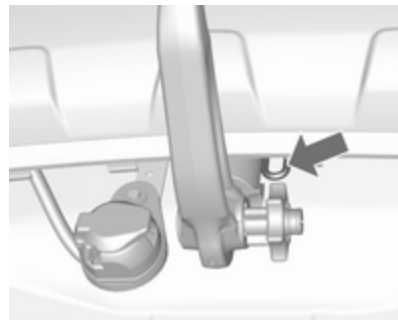
**טבעת לכבל אבטחה למניעת בריחת הגרור/מגורון**

חבר את כבל האבטחה לטבעת.

**דא שתפוח הגרירה מותקן כהלכה**

- הסימון הירוק על הכפתור חייב להימצא מול הסימון הירוק שעל תפוח הגרירה.
- אסור שיהיה מרווח כלשהו בין ידית הסיבוב לבין תפוח הגרירה.
- תפוח הגרירה חייב להיות משולב בחוזקה בפתח.
- יש לנעול את תפוח הגרירה ולשלוף את המפתח.

## טיפול ברכב

168	מידע כללי
168	אביזרים וביצוע שינויים ברכב
169	אחסון הרכב
169	מיחזור כלי הרכב בסוף חיי השירות שלו
170	בדיקות ברכב
170	ביצוע עבודה
170	מכסה תא המנוע
171	שמן מנוע
172	נזול הצינור של המנוע
172	נזול היגוי כוח
173	נזול רחיצת שמשות
173	בלמים
173	נזול בלמים
174	מצבר רכב
175	ניקוז אוויר ממערכת הדלק במנועי דיזל
175	החלפת להבי מגבים
176	החלפת נורות
177	פנסי חזית עם נורות הלוגן
178	פנסי ערפל
179	אורות אחוריים
180	תאורת לוחית הרישוי
181	מערכת החשמל
181	נתיכים

## מידע כללי

### אביזרים וביצוע שינויים ברכב

אנו ממליצים להשתמש בחלקים ואבזרים מקוריים ובחלקים ייחודים לסוג הרכב שברשותך, שאושרו על ידי היצרן. אין באפשרותנו לבדוק או לערוך לאמינותם של מוצרים אחרים - אפילו אם הם עומדים בתקנות ואושרו לשימוש על-ידי גורמים שונים.

כל שינוי, המרה או התערבות אחרת במפרט הסטנדרטי של הרכב (כולל, אולם ללא הגבלה, שינויי תוכנה, שינויים ביחידות הבקרה האלקטרוניות) עשוי לגרום לביטול האחריות שאופל מספקת. יתרה על כך, שינויים מעין אלה משפיעים על צריכת הדלק, פליטת ה- $CO_2$  פליטות אחרות של הרכב, וגורמים לכך שהרכב לא יעמוד עוד בתנאי האישור, דבר שישפיע על תקפות רישיון הרכב שלך.

### זהירות

בעת הובלת הרכב ברכבת או על רכב חילוץ, מגני הבוץ עלולים להינזק.

181	תיבת הנתיכים בתא המנוע
183	תיבת הנתיכים בלוח המדיום והמחוננים
184	תיבת הנתיכים בתא המטען
186	כלי עבודה
186	חישוקים וצמיגים
186	צמיגי חורף
187	סימוני צמיגים
187	לחץ אוויר בצמיגים
187	מערכת ניטור לחץ האוויר
188	בצמיגים
191	עומק חריצי מדרך הצמיג
192	שינוי מידות צמיגים וחישוקים
192	כיסויי נוי לגלגלים
192	שרשרות שלג
193	ערכה לתיקון צמיגים
196	החלפת גלגל
198	גלגל חליף
200	התנעה באמצעות כבלי התנעה
201	גרירה
201	גרירת הרכב
202	גרירת רכב אחר
203	טיפוח מראה הרכב
203	טיפוח חיצוני
205	טיפוח פנים הרכב

יש למחזר כלי רכב המשתמשים בגז במוסכי שירות המורשים לטפל בכלי רכב המשתמשים בגז.

- פתח את מכסה תא המנוע, סגור את כל הדלתות ונעל את הרכב.
- נתק את המהדק מן הקוטב השלילי של מצבר הרכב. היזהר, כיוון שכל המערכות אינן פעילות לדוגמה, מערכת האזעקה.

### החזרת הרכב לשירות

החזרת הרכב לשימוש:

- חבר את המהדק לקוטב השלילי של מצבר הרכב. הפעל את המערכת האלקטרונית של החלונות החשמליים.
- בדוק את לחץ האוויר בצמיגים.
- מלא את מיכל נוזל רחיצת השמשות.
- בדוק את מפלס שמן המנוע.
- בדוק את מפלס נוזל הצינור.
- התקן את לוחית הרישוי אם נדרש.

### מיחזור כלי הרכב בסוף חיי השירות שלו

מידע לגבי מרכזי גריטה של רכב בסוף תקופת חיי השירות של הרכב ולגבי מיחזור כלי רכב בסוף חיי השירות שלהם נמצא באתר האינטרנט שלנו, כאשר נדרש לפי החוק. הפקד את המשימה רק בידי מרכזי מיחזור מורשים.

## אחסון הרכב

### אחסון לפרק זמן ארוך

כאשר יש לאחסן את הרכב למספר חודשים:

- רחץ את הרכב ומרח אותו בשעווה ("וואקס").
- דאג לבדיקת שלמות שכבת המגן (שעווה) בתא המנוע ובגחון הרכב.
- נקה ושמר (בעזרת חומר שימור) את אטמי הגומי.
- מלא את מיכל הדלק עד הסוף.
- החלף את שמן המנוע.
- נקז את מיכל הנוזל לרחיצת השמשות.
- בדוק את תכולת התכשיר המנוע קפיאה ושיתוך בנוזל הצינור.
- התאם את לחץ האוויר בצמיגים ללחץ המפורט לעומס מלא.
- החנה את הרכב במיקום יבש, מאוורר היטב. שלב הילוך ראשון או אחורי או הצב את ידית בורר ההילוכים במצב P. מנע אפשרות של גלגול הרכב.
- אל תפעיל את בלם החניה.

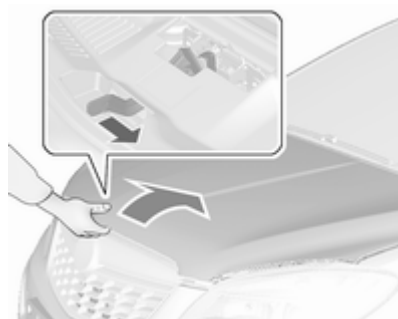

הזז את תפס הבטיחות כלפי צד שמאל של הרכב ופתח את מכסה תא המנוע.

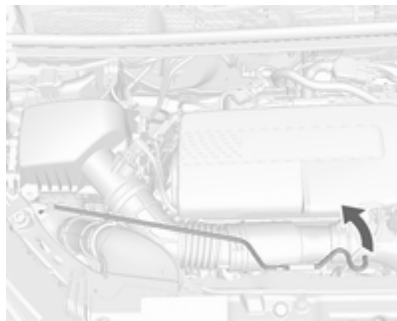

### ⚠️ אזהרה

מערכת ההצתה ופנסי חזית מסוג קסנון מופעלים במתחים גבוהים מאד. אל תיגע.

### מכסה תא המנוע

#### פתיחה



משוך את ידית השחרור והחזר אותה למצבה המקורי.

## בדיקות ברכב

### ביצוע עבודה



### ⚠️ אזהרה

בצע בדיקות בתא המנוע רק כשמתג ההצתה במצב מופסק.

מניפת הצינון עשויה להתחיל לפעול אפילו כאשר מתג ההצתה במצב מופסק.



אנו ממליצים להשתמש באיכות השמן  
הזהה לשמן המנוע שנעשה בו שימוש  
בהחלפת השמן האחרונה.

אסור למפلس השמן לחרוג מסימון ה-MAX  
על המדיד.

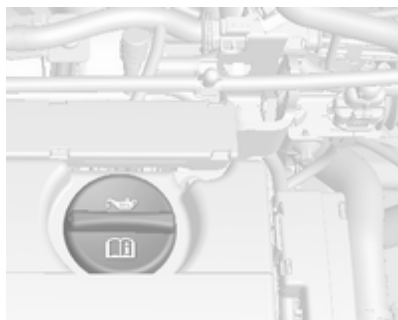

בדוק את המפסל כשהרכב ניצב על משטח  
אופקי. המנוע חייב להיות בטמפרטורת  
הפעולה שלו ומדומם במשך חמש דקות  
לפחות.

משוך והוצא את המדיד, נגב אותו והחדר  
אותו שנית עד לעוצר שעל הידית, משוך  
המדיד החוצה וקרא את מפלס שמן המנוע.  
החדר את המדיד עד לעוצר וסובב אותו חצי  
סיבוב.

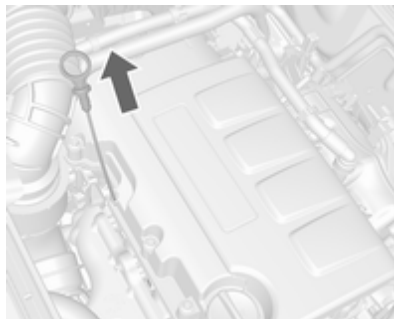

כשמפסל שמן המנוע יורד לסימן ה-MIN,  
יש להוסיף שמן.

משוך קלות את מוט התמיכה מן המחזיק  
שלו. לאחר מכן, שלב ואבטח אותו בוו  
שבצד שמאל של מכסה תא המנוע.

אם מכסה תא המנוע נפתח במהלך הדממה  
אוטומטית, המנוע יותנע אוטומטית מחדש  
מסיבות בטיחות.

### סגירת

לפני סגירת מכסה תא המנוע, לחץ את  
המוט התומך לתוך התפס שלו.

הנמך את מכסה תא המנוע והנח לו ליפול  
אל התפס מגובה נמוך (20-25 ס"מ). בדוק  
שהמכסה נעול כהלכה.

### זהירות

אל תלחץ את מכסה תא המנוע לתוך  
התפס, כדי למנוע מעיכות מקומיות.

### שמן מנוע

יש לבדוק ידנית את מפלס שמן המנוע  
באופן קבוע, כדי למנוע נזק למנוע. הקפד  
לוודא שימוש בשמן מנוע בעל מפרט  
מתאים. נזולים וחומרי סיכה מומלצים  
↵ 207.

צריכת שמן המנוע המקסימלית היא  
0.6 ליטר לכל 1000 ק"מ.

מכסה פתח מילוי שמן המנוע ממוקם על כיסוי גל הזיזים.

זהירות
יש לנקז כמות יתר של שמן מנוע.

קיבולים ⚡ 219.

התקן את המכסה ישר והדק אותו.

### נוזל הצינון של המנוע

נוזל הצינון מספק הגנה מפני קפיאה עד לטמפרטורה של כ-30°C-. במדינות צפוניות בהן קיימות טמפרטורות נמוכות מאוד, נוזל הצינון הממולא במפעל מספק הגנה עד לטמפרטורה של כ-40°C-.

זהירות
השתמש אך ורק בנוזל מונע קפיאה מאושר.

נוזל קירור ונוגד קפיאה ⚡ 207.

### מפלס נוזל צינון

זהירות
מפלס נוזל צינון נמוך מדי עלול לגרום נזק למנוע.

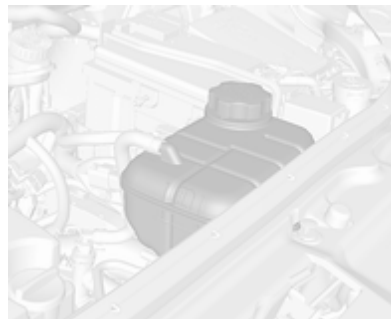

כשמערכת הצינון קרה, מפלס נוזל הצינון אמור להיות מעל לקו המצביע על הצורך בהוספת נוזל. הוסף נוזל אם המפלס נמוך.

⚠ אזהרה
הנח למנוע להתקרר לפני פתיחת המכסה. פתח בזהירות את המכסה, תוך שחרור אטי של הלחץ.

להוספת נוזל השתמש בתערובת 1:1 של נוזל צינון מרוכז מאושר לשימוש ומי ברז נקיים. אם נוזל צינון מרוכז אינו זמין, השתמש במי ברז נקיים. הדק את המכסה למקומו. הבא את הרכב למוסך לבדיקת ריכוז נוזל הצינון ולתיקון סיבת אבדן הנוזל.

### נוזל היגוי כוח

זהירות
כמויות קטנות מאוד של מזהמים עלולות לגרום נזק למערכת ההיגוי ולמנוע ממנה לפעול כהלכה. אסור לאפשר למזהמים לבוא במגע עם צד הנזל של המיכל/המדיד או לחדור למיכל.

## בלמים

במקרה של עובי מינימלי של רפידת בלמים, ייתכן שישמעו חריקות במהלך בלימה.

ניתן להמשיך בנהיגה אך עליך לדאוג להחלפת רפידות הבלמים בהקדם האפשרי.

לאחר שרפידות הבלמים הותקנו, הימנע מלבצע בלימות חזקות מיותרות במהלך הנסיעות הראשונות.

## נוזל בלמים

### אזהרה

נוזל בלמים רעיל ומאכל. מנע מגע בעיניים, בעור, בבדים ובמשטחים צבועים.

## נוזל רחיצת שמשות



מלא במים נקיים המעורבבים בכמות מתאימה על תמיסת נוזל לרחיצת שמשות מאושרת המכילה חומר נוגד קפיאה.

### זהירות

רק תמיסת נוזל לרחיצת שמשות המכילה ריכוז מתאים של חומר נוגד קפיאה תעניק הגנה בטמפרטורות נמוכות או במקרה של צניחה פתאומית של הטמפרטורה.

נוזל רחיצת שמשות ↵ 207.

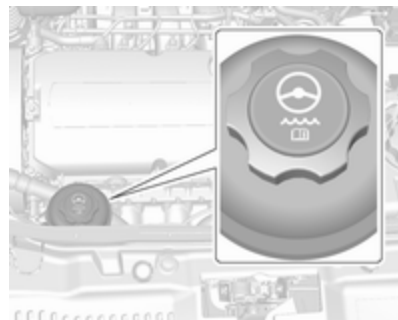

בדרך כלל אין צורך לבדוק את מפלס נוזל היגוי הכוח. אם נשמע רעש חריג במהלך ההיגוי או היגוי הכוח מתנהג בצורה חריגה, פנה למוסך.

השתמש רק במצברי רכב המאפשרים למקם את תיבת הנתכים מעל מצבר הרכב. בכלי רכב עם מצבר AGM (יריעות סיבי זכוכית), הקפד להחליף את המצבר במצבר AGM אחר.



את מצבר AGM ניתן לזהות על פי התווית שעליו. אנו ממליצים להשתמש במצבר רכב מקורי של אופל.

#### הערה

השימוש במצבר רכב AGM שונה ממצבר הרכב המקורי של אופל עלול לגרום לירידה בביצועים.

אנו ממליצים שהחלפת מצבר הרכב תיעשה במוסך.

מערכת הדממה-התנעה ⚡ 131.



אין להשליך את הסוללה לפח אשפה ביתי. הבא את הסוללה למיקום מאושר למיחזור סוללות (בד"כ בחנות לצרכי צילום).

השבתת הרכב למשך יותר מארבעה שבועות עלולה לגרום לפריקת מתח מצבר. נתק את המהדק מן הקוטב השלילי של מצבר הרכב.

ודא שמתג ההצתה במצב מופסק לפני חיבור או ניתוק המצבר.

הגנה מפריקת מתח מצבר הרכב ⚡ 119.

#### החלפת מצבר הרכב

##### הערה

כל סטייה מההוראות בחלק זה עלולה לגרום לביטול פעולה זמני של מערכת ההדממה-התנעה.

בעת החלפת מצבר הרכב, ודא שאין חורי אוורור פתוחים בקרבת הקוטב החיובי. אם יש חור אוורור פתוח באזור זה, יש לסגור אותו בעזרת מכסה דמי, ויש לפתוח את האוורור בקרבת הקוטב השלילי.



מפלס נוזל הבלמים חייב להיות בין סימוני ה-MIN וה-MAX.

אם מפלס הנוזל נמוך מ-MIN, פנה לקבלת סיוע ממוסך.

נוזל הבלמים והמצמד ⚡ 207.

#### מצבר רכב

המצבר ברכבך אינו מצריך טיפול בתנאי שמשטר הנסיעות שלך מאפשר טעינה מספקת של המצבר. נסיעות למרחקים קצרים והתנעות תכופות של המנוע עלולות לגרום לפריקת המצבר. הימנע משימוש בצרכני חשמל שלא לצורך.

## החלפת להבי מגבים

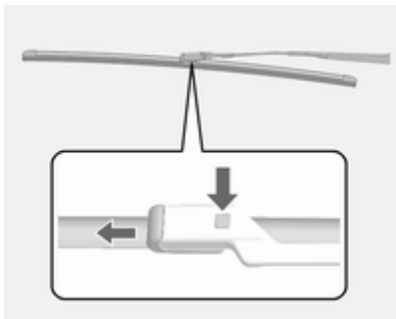

הרם את זרוע המגב, לחץ על הכפתור כדי לשחרר את להב המגב והסר אותו. חבר את להב המגב בזווית קלה לזרוע המגב ודחף אותו עד שהוא יינעל למקומו. הורד את זרוע המגב בזהירות.

## משמעות הסמלים:

- הימנע מניצוצות, להבות גלויות או עישון.
- הגן תמיד על העיניים. גזים דליקים עלולים לגרום לעיוורון או לפציעה.
- הרחק את מצבר הרכב מטווח ידם של ילדים.
- מצבר הרכב מכיל חומצה גופרתית העלולה לגרום לעיוורון או לכוויות חמורות.
- לקבלת מידע נוסף, עיין בספר הנהג.
- בסביבת מצבר הרכב עלולה להיות הצטברות של גז נפיץ.

## ניקוז אוויר ממערכת הדלק במנועי דיזל

במקרה שהדלק אזל לחלוטין, יש לנקז את מערכת הדלק של מנוע הדיזל. העבר את מתג ההתנעה למצב מופעל שלוש פעמים למשך 15 שניות בכל פעם. לאחר מכן, נסה להתניע את המנוע במשך 40 שניות לכל היותר. חזור על תהליך זה לאחר לא פחות מ-5 שניות. אם המנוע אינו מניע, פנה לקבלת סיוע ממוסך.

## טעינת מצבר הרכב

### אזהרה ⚠

בכלי רכב עם מערכת הדממה-התנעה, ודא שמתח הטעינה אינו עולה על 14.6 וולט בעת השימוש במטען מצברים. אם לא כן, עלול להיגרם נזק למצבר הרכב.

התנעה באמצעות כבלי התנעה ⚡ 200.

### מדבקת אזהרה



## להב המגב של החלון העורפי



1. הסר את כיסוי המגב ממכלל המגב.
2. הרם את להב המגב.

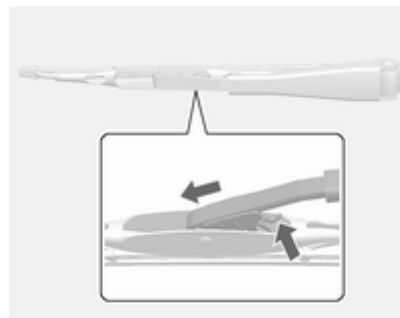

3. לחץ על פין עצר המחלק.
4. משוך את להב המגב החוצה.

## החלפת נורות

העבר את מערכת ההצתה למצב מופסק והעבר את מתג המעגל המתאים למצב מופסק או סגור את הדלתות.  
אחוז בנורה רק בבסיסה. אל תיגע בזוגיות הנורה באצבעות חשופות.  
השתמש אך ורק בנורה זהה לנורה המוחלפת  
החלף את נורות פנסי החזית (הפנסים ה"ראשיים") מתוך תא המנוע.

## הערה

לאחר נסיעה בגשם כבד או אחרי רחיצה, חלק מעדשות פנסים חיצוניים עלולות להיראות מעורפלות מלחות.  
מצב זה נגרם מהפרשי טמפרטורות בין פנים הפנס לבין צדו החיצוני.  
התופעה דומה להתעבות על גבי חלונות הרכב מבפנים בעת גשם ואינה מצביעה על בעיה כלשהי ברכב.  
אם המים מחלחלים אל תוך חיווט נורת הפנס, דאג לבדיקת הרכב במוסך המורשה שלך.

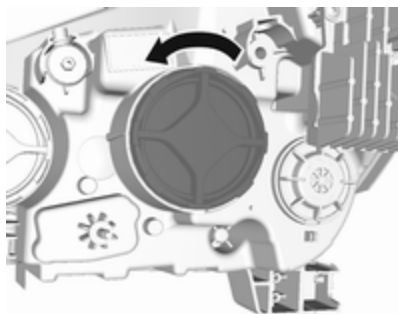

2. הסר את כיסוי המגן.
3. סובב את הנורה נגד כיוון השעון ומשוך ישר לאחור.

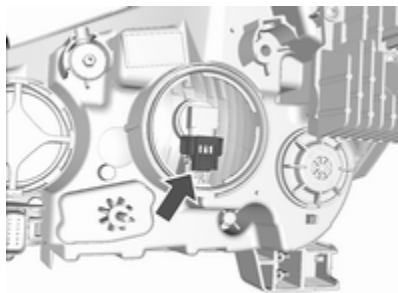

4. נתק את מחבר רתמת החיווט מהנורה.

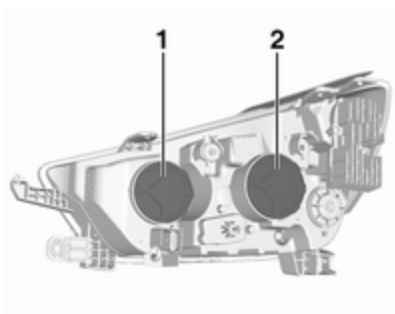

מוצג צד הנוסע, צד הנהג דומה.  
 בצד הנהג, הסר את צוואר מילוי בקבוק נוזל השטיפה של השמשה הקדמית, לפני החלפת נורה.

1. פנסי אור דרך
2. פנסי אור נמוך

#### פנסי אור דרך ואור נמוך

1. פתח את מכסה תא המנוע . מכסה המנוע ↵ 170

## נורות הלוגן

### ⚠ אזהרה

נורות הלוגן מכילות גז בלחץ ועלולות להתפוצץ אם הנורה נופלת או נשרטת. אתה ואחרים עלולים להיפצע. הקפד לקרוא את ההוראות על אריזת הנורה ולפעול לפיהן.

## תאורת LED

רכב זה מצויד במספר תאורות LED. להחלפת מכלול תאורת LED כלשהו, פנה למוסך.

## פנסי חזית עם נורות הלוגן

### מכלל פנסי חזית ברמה הבסיסית

הדגם הבסיסי של הרכב מצויד בפנסי חזית הלוגן לאור נמוך ולאור דרך, ותאורת LED לאיתותי פנייה וסטייה מנתיב, תאורה צדית ופנסי נסיעה ביום במכלול פנסי החזית.

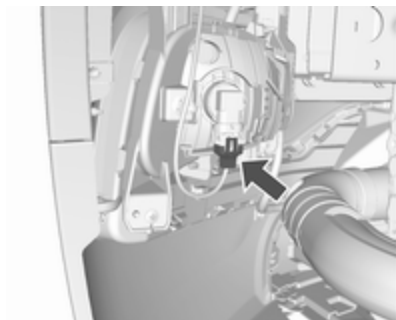

3. משוך את צלע העצר כלפי חוץ והסר את מחבר התקע מבית הנורה.
4. סובב את מחזיק הנורה נגד כיוון השעון ושלוף אותה ממחזיר האור.
5. הסר והתקן חזרה את שקע הנורה עם הנורה, וחבר את תקע החיבור.
6. הכנס את שקע הנורה למחזיר האור (רפלקטור) על-ידי סיבובו בכיוון השעון וחבר אותו.
7. הרכב מחדש את החיפוי הפנימי והדק את שלושת בורגי הטורקס.

## פנסי ערפל

הנורות נגישות מתחתית הרכב

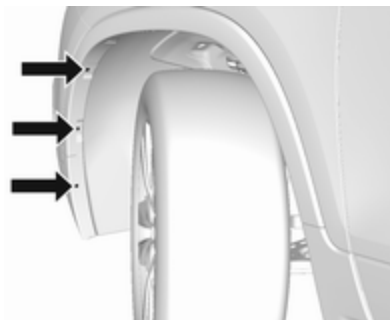

1. הפנה את הגלגל המתאים כלפי פנים כדי לאפשר גישה נוחה יותר והסר שלושה בורגי טורקס מהצד החיצוני של בית הגלגל. כלי העבודה של הרכב <sup>186</sup> ⚡
2. משוך והחזק את החיפוי הפנימי כדי לאפשר גישה אל מחזיק הנורה.

5. התקן את הנורה החדשה במכלול פנסי החזית על ידי סיבוב עם כיוון השעון.
6. חבר מחדש את מחבר רתמת החיווט.
7. התקן את מכסה ההגנה.

בצד הנהג, התקן מחדש את צוואר מילוי בקבוק נוזל השטיפה של השמשה הקדמית על ידי דחיפה יציבה ישירות לתוך הבקבוק. ודא שתפס צוואר המילוי מהודק למחזיק החשמל המרכזי מתחת למכסה המנוע.

## מכלל פנסי חזית ברמת גימור גבוהה

דגם הרכב ברמה הגבוהה מצויד בפנסי חזית LED לאור נמוך ולאור דרך, איתות פנייה וסטייה מנתיב, תאורה צדית ופנסי נסיעה ביום במכלול פנסי החזית.

**צד ימין**



1. הסר את דלת תא האחסון ואת הערכה לתיקון צמיגים.



2. הסר את המכסה.



2. ראשית נתק את המכסה על-ידי החדרת מברג לגומחה. לאחר מכן, נתק את המכסה מהצד הקדמי העליון. הסר את המכסה.

**אורות אחוריים**

הרכב מצויד באיתותי הלוגן לפנייה וסטייה מנתיב, תאורת נסיעה לאחור ופנסי LED לנסיעה לאחור/בלימה במכלול האחוריים.

**צד שמאל**



1. נתק את שני הכיסויים בצד החיצוני המתאים על-ידי החדרת מברג. הסר את שני הכיסויים והסר את הברגים. הסר את הלוח.

3. הוצא את הנורה מתוך בית הנורה והחלף אותה.
4. הכנס את מחזיק הנורה לבית הנורה וסובב בכיוון תנועת השעון.
5. הכנס את בית הנורה ואבטח בעזרת מברג.

5. הכנס את מחזיק הנורה למכלול הפנסים האחוריים. התקן את מכלל הפנסים האחוריים במרכב והדק אותו למקומו. סגור את המכסים ושלב אותם במקומם.
6. העבר את מתג ההצתה למצב מופעל, הפעל ובדוק את כל הפנסים.

### תאורת לוחית הרישוי

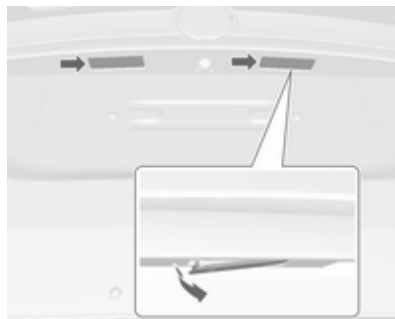

1. חלוץ את הפנס בעזרת מברג.
  2. הוצא את בית הפנס לכיוון מטה, תוך שימת לב לא למשוך את הכבל.
- סובב את שקע הנורה נגד כיוון תנועת השעון לשחרורו.

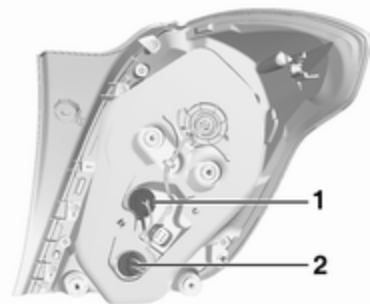

3. איתות פניה וסטייה מנתיב (1)  
תאורת נסיעה לאחור (2)

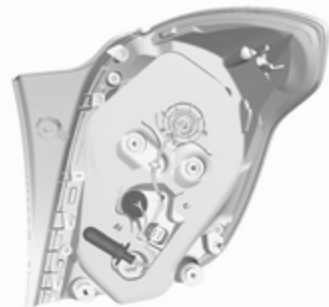

4. הסר את מחזיק הנורות. הוצא את הנורה והחלף אותה בחדשה.



נתיכי מיני

## חולץ נתיכים

יתכן שחולץ נתיכים מותקן בתיבת הנתיכים בתא המטען.

הנח את חולץ הנתיכים על הסוגים השונים של נתיכים מלמעלה או מהצד, ושלוף את הנתיך.

## תיבת הנתיכים בתא המנוע

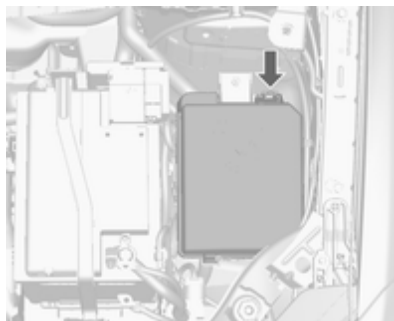

תיבת הנתיכים נמצאת בתא המנוע. נתק את המכסה, הרם והסר אותו.

## מערכת החשמל

### נתיכים

נתוני הנתיך החדש חייבים להיות זהים לנתוני הנתיך המוחלף.

בתיבה הממוקמת מעל להדק החיבור החיובי של המצבר מותקנים מספר נתיכים ראשיים. במידת הצורך, דאג לביצוע החלפה במוסך.

לפני החלפת נתיך, הפסק את פעולת המעגל שבו מותקן הנתיך והעבר את מתג ההצתה למצב מופסק.

ניתן לזהות נתיך שרוף באמצעות החוט המותך שבתוכו. אל תחליף נתיך אלא לאחר שסיבת התקלה שגרמה לשריפתו תוקנה.

מספר תפקודים מוגנים על ידי מספר נתיכים.

ניתן להתקין נתיכים גם במעגל שאינו פעיל (ללא תפקוד).

### הערה

לא כל תיאורי תיבת הנתיכים במדריך זה חלים על הרכב שלך.

בעת בחינת תיבת הנתיכים, עיין בתווית תיבת הנתיכים.

מס' מעגל	מס' מעגל	מס' מעגל
33 יחידת (מודול) בקרת המנוע	16 חימום מושבים	1 חלון גג
34 צופר	17 מודול בקרת תיבת הילוכים R/C / משאבת מים/מחמם עזר	2 מתג מראת צד/חיישן גשם
35 מערכת מיזוג אוויר	18 מודול בקרת מנוע R/C	3 -
36 פנס ערפל קדמי	19 משאבת דלק	4 -
<b>נתיכים בתיבות חיבורים</b>	20 -	5 יחידת (מודול) בקרת הבלם החשמלי
<b>מס' מעגל</b>	21 מניפת צינון	6 חיישן מצבר חכם
1 יחידת (מודול) בקרת הבלם החשמלי	22 -	7 מנעול עמוד ההגה
2 מגב קדמי	23 סליל הצתה/מזרקים	8 יחידת (מודול) בקרת תיבת ההילוכים
3 מודול הספק	24 משאבת רוחצים	9 -
4 הדק הזנת מתח תיבת הנתיכים בלוח המדדים והמחוננים	25 מפעיל פנסי החזית (צד ימין)	10 מצלמת מבט אחורי/מראה אחורית פנימית/מתג פנסי חזית/פנס חזית
5 -	26 חיישני בקרת מנוע	11 מגב החלון העורפי
6 מחמם דלק	27 -	12 שמשה עורפית מחוממת
7 מתנע	28 הצתה	13 מושב, תמיכת הגב התחתון
8 מניפת צינון	29 ההצתה 1/2	14 שמשות עורפיות מחוממות
9 מניפת צינון	30 מערכת הפליטה	15 מודול LPG/מודול בקרת מערכת דלק
	31 אלומת אור דרך שמאלית	
	32 אלומת אור דרך ימנית	

מס' מעגל

- 1 יחידת בקרה (מודול) של המרכב
- 2 יחידת בקרה (מודול) של המרכב
- 3 יחידת בקרה (מודול) של המרכב
- 4 יחידת בקרה (מודול) של המרכב
- 5 יחידת בקרה (מודול) של המרכב
- 6 יחידת בקרה (מודול) של המרכב
- 7 יחידת בקרה (מודול) של המרכב
- 8 יחידת בקרה (מודול) של המרכב
- 9 מתג ההצתה
- 10 מודול אבחון בטיחות
- 11 מחבר תקשורת נתונים
- 12 בקרת אקלים
- 13 הדלת העורפית
- 14 מודול שער מרכזי
- 15 אזהרת סטייה מנתיב/מראה פנימית
- 16 תאורה קדמית מסתגלת
- 17 נעילת המוט

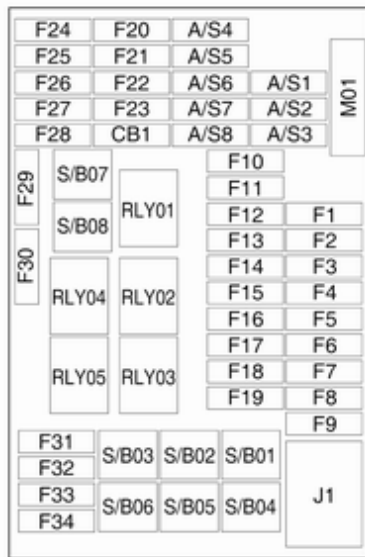

נתיכי מיני

מס' מעגל

- 10 יחידת (מודול) בקרת המנוע/מצת להט
- 11 מתנע

תיבת הנתיכים בלוח המדיום והמחוננים



לוח הנתיכים הפנימי נמצא בצד התחתון של לוח המדיום והמחוננים בצד הנהג. כדי להגיע אל הנתיכים, הסר את תא האחסון. להסרת תא האחסון, פתח אותו ומשוך אותו החוצה.

## תיבת הנתיכים בתא המטען



ממוקמת בצד שמאל של התא האחורי.  
כדי להגיע אל הנתיכים, הסר את המכסה.

מס' מעגל	מס' מעגל
32 מערכת מידע ובידור	18 מודול סייען חניה על-קולי
33 שקע הגרור/מגורון	19 מודול בקרת המרכב/בקרת מתח מווסת
34 מודול כניסה פסיבית/התנעה פסיבית	20 גלגל ההגה
	21 –
	22 מצית סיגריות/שקעי מתח אביזרים DC (קדמי)
	23 מצית סיגריות/שקעי מתח אביזרים DC (קונסולה מרכזית אחורית)
	24 עתודה
	25 מודול שירות טלמטיקה
	26 גלגל הגה מחומם
	27 מתג לוח המדיום והמחזורים/מערכת מידע ובידור/מחמם עזר
	28 שקע הגרור/מגורון
	29 צג/מערכת מידע ובידור
	30 יחידת (מודול) בקרת תיבת ההילוכים
	31 ריכוז המדיום והמחזורים

מס'	מעגל
17	-
18	-
נתיכי S/B	
מס'	מעגל
1	-
2	-
3	-
4	-
5	-
6	-
7	שנאי DC/DC 400 וואט
8	שנאי DC/DC 400 וואט
9	-

מס'	מעגל
1	-
2	-
3	מגבר
4	-
5	הינע כל הגללים
6	עתודה
7	-
8	עתודה
9	עתודה
10	עתודה
11	-
12	עתודה
13	-
14	-
15	עתודה
16	-

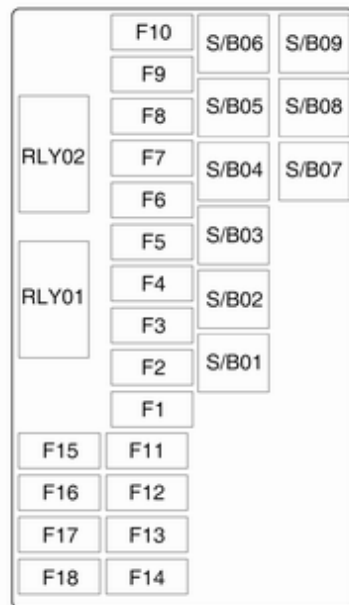

נתיכי מיני

## כלי עבודה

כלי הרכב המצוידים בערכת תיקון צמיגים



כלי העבודה והערכה לתיקון צמיגים נמצאים בצד ימין של תא המטען. 193

## רכב עם גלגל חליף



המגבה והכלים נמצאים באזור המטען, בתא אחסון מעל לגלגל החליף. החלפת גלגל 196, גלגל חליף 198.

## חישוקים וצמיגים

### מצב הצמיג, מצב הגלגל

נהג באיטיות מעל שפות מדרכה ובמידת האפשר גש אליהן בזווית ישרה. נהיגת הרכב מעל לשפות חדות עלולה לגרום נזק לצמיג ולגלגל. אל תמעך את הצמיג אל המדרכה בעת חניית הרכב. בדוק באופן סדיר את הגלגלים לגילוי נזק. במקרה של נזק או שחיקה חריגה, הבא הרכב למוסך.

### צמיגי חורף

צמיגי חורף משפרים את בטיחות הנהיגה בטמפרטורות מתחת ל-7°C ולכן יש להתקינם על כל הגלגלים. הצמיגים בכל המידות מאושרים לשימוש כצמיגי חורף 220. בהתאם לתקנות הפרטניות לכל ארץ, הדבק את מדבקת המהירות בשדה הראיה של הנהג.

תווית מידע לחץ האוויר בצמיגים שעל מסגרת הדלת השמאלית או הימנית מציינת את סוגי הצמיגים המקוריים של הרכב ואת לחצי הניפוח המתאימים של הצמיגים.

נתוני לחץ אוויר בצמיגים מתייחסים לצמיגים קרים. הנתונים ישימים לצמיגי קיץ וחורף.

נפח תמיד את הצמיג החליף ללחץ המפורט עבור עומס מלא.

לחץ האוויר בצמיגים בשיטת ECO משמש להפחתת צריכת הדלק למינימום האפשרי.

לחץ אוויר לא נכון פוגע בבטיחות, בשליטה ברכב, בנוחות ובצריכת הדלק וגורם לשחיקת יתר של הצמיגים.

רכי לחץ האוויר בצמיגים משתנים בהתאם לאופציות השונות. לאיתור הערך הנכון של לחץ האוויר בצמיגים, פעל כמפורט להלן:

1. זהה את קוד זיהוי המנוע. נתוני המנוע 214 ↵.

2. זהה את הצמיג המתאים.

בטבלאות לחצי האוויר בצמיגים מוצגים כל צירופי הצמיגים האפשריים 220 ↵.

עבור הצמיגים המאושרים לרכב שלך, עיין באישור תאימות EEC המסופק עם הרכב או במסמכי רישום מקומיים אחרים במדינתך.

## צמיגים כיווניים

התקן את הצמיגים הכיווניים כך שהם יתגלגלו בכיוון הנסיעה. כיוון הנסיעה מסומן כסמל (למשל: חץ) על דופן הצמיג.

## לחץ אוויר בצמיגים

בדוק את הלחץ בצמיגים קרים לפחות פעם ב-14 יום ולפני כל נסיעה ארוכה. אל תשכח את הגלגל החליף. הנחיה זו ישימה גם לכלי רכב בעלי מערכת ניטור לחץ אוויר בצמיגים.

שחרר את כיפת שסתום האוויר.



ל.א. בצמיגים 220 ↵.

## סימוני צמיגים

לדוגמה: 215/60 R 16 95 H

- 215 : רוחב הצמיג, מ"מ
- 60 : יחס מידות החתך (גובה הצמיג לרוחבו), באחוזים
- R : סוג החגורה: רדיאלית
- RF : סוג: RunFlat
- 16 : קוטר הגלגל, אינצ'ים
- 95 : אינדקס עומס לדוגמה: 95 הוא שווה-ערך ל-690 ק"ג
- H : אות קוד המהירות

אות צופן (קוד) המהירות:

- Q : עד ל-160 קמ"ש
- S : עד ל-180 קמ"ש
- T : עד ל-190 קמ"ש
- H : עד ל-210 קמ"ש
- V : עד ל-240 קמ"ש
- W : עד ל-270 קמ"ש

בחר צמיג המתאים למהירות המרבית של הרכב שלך.

אפשר להשיג את מהירות הנסיעה המרבית כשהרכב במשקל העצמי שלו, עם נהג (75 ק"ג) ועוד מטען במשקל של 125 ק"ג. ציוד אופציונלי שהותקן יכול להקטין את המהירות המרבית של הרכב.

ביצועים ↵ 216.

הנהג הוא האחראי לכוונון נכון של לחץ האוויר בצמיגים.

### ⚠ אזהרה

אם לחץ האוויר נמוך מדי, התוצאה עלולה להיות התחממות משמעותית של הצמיג ונזק פנימי, המוביל להפרדת הסוליה ואפילו להתפקעות הצמיג במהירויות גבוהות.

### ⚠ אזהרה

עבור צמיגים מסוימים, לחץ הניפוח המומלץ המוצג בטבלת ניפוח הצמיגים יכול לחרוג מעל לחץ הניפוח המקסימלי המצוין על הצמיג. אסור בהחלט לחרוג מעבר ללחץ הניפוח המקסימלי המצוין על הצמיג.

### תלות בטמפרטורה

לחץ האוויר בצמיג תלוי בטמפרטורת הצמיג. במהלך הנסיעה, טמפרטורת הצמיג והלחץ בצמיג עולים. ערכי לחץ האוויר בצמיגים המצוינים בתווית מידע הצמיגים ובטבלת לחצי האוויר בצמיגים תקפים לצמיגים קרים, בטמפרטורה של 20°C.

הלחץ יעלה בכ-10 KPa עבור כל עליית טמפרטורה של 10°C. יש להתחשב בכך בעת בדיקת צמיגים חמים.

לחץ האוויר המופיע במרכז המידע לנהג הוא הלחץ בצמיג בפועל. צמיג שמתקרר יציג ערך מופחת, שאינו מצוין דליפת אוויר.

### מערכת ניטור לחץ האוויר בצמיגים

מערכת ניטור לחץ האוויר בצמיגים בודקת פעם בדיקה את הלחץ בכל ארבעת הגלגלים כשמהירות הרכב חורגת ממגבלת מהירות מסוימת.

#### זהירות

מערכת ניטור לחץ האוויר בצמיגים מזהירה רק במקרה של גילוי לחץ אוויר נמוך בצמיגים, ולא נועדה להוות תחליף לתחזוקה סדירה של הצמיגים על-ידי הנהג.

כל הגלגלים חייבים להיות מצוידים בחיישני לחץ והצמיגים חייבים להיות מנופחים ללחץ המפורט.

### הערה

במדינות שבהן מערכת ניטור לחץ האוויר בצמיגים היא חובה חוקית, השימוש בגלגלים ללא חיישני לחץ יבטל את אישור הסוג של הרכב.

ניתן להציג את לחץ האוויר הנוכחי בצמיגים במרכז המידע לנהג.

תצוגה ברכב בעל רמת אבזור ביניים:

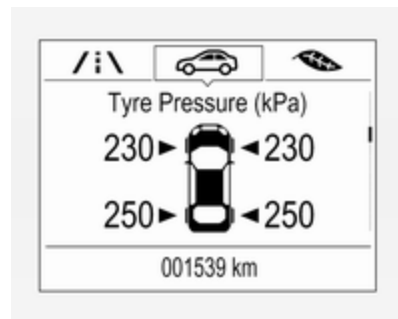

בחר בעמוד לחצי אוויר בצמיגים תחת **תפריט (Vehicle Information Menu)** (מידע לגבי הרכב במרכז המידע לנהג) 93

תצוגה ברכב בעל רמת אבזור גבוהה:

גלגל חליף או גלגל חליף זמני (קומפקטי) אינם מצוידים בחיישני לחץ. מערכת ניטור לחץ האוויר בצמיגים אינה ניתנה להפעלה בגלגלים אלה. הנורית (⚠) מאירה. המערכת נותרת פעילה בשלושת הגלגלים האחרים.

השימוש בערכת תיקון מסחרית לצמיגים המכילה נוזל עלולה לפגום במערכת. ניתן להשתמש במערכות המאושרות על-ידי היצרן.

התקנים אלקטרוניים פועלים או קרבה למתקנים המשתמשים בתדרים דומים עלולים להפריע לפעולת מערכת ניטור לחץ האוויר בצמיגים.

בכל החלפה של הצמיגים, יש להסיר את חיישני מערכת ניטור לחץ האוויר בצמיגים ולטפל בהם. עבור החיישן המתוברג, החלף את קרב השסתום ואת טבעת האטימה. עבור החיישן המותקן באמצעות תפס, החלף את קנה השסתום בשלמותו.

### מצב העמסת הרכב

התאם את לחצי האוויר בצמיגים למצב ההעמסה של הרכב בהתאם לתווי מידע הצמיגים או לטבלת לחצי האוויר בצמיגים ⚡ 220, ובחר את ההגדרה המתאימה בתפריט **Tyre Load (יומס צמיג)** במרכז המידע לנהג, **Vehicle Information**.

מצב של לחץ אוויר נמוך בצמיג מצוין על-ידי נורית החיווי (⚠) ⚡ 90.

אם (⚠) מאירה, עצור בהקדם האפשרי ונפח את הצמיגים ללחץ הניפוח המומלץ ⚡ 220.

אם (⚠) מהבהבת למשך 60-90 שניות ואחרי כן מאירה קבוע, קיימת תקלה במערכת. הידועץ במוסך.

לאחר הניפוח, ייתכן שתידרש נסיעה קצרה כדי לעדכן את ערכי לחצי האוויר בצמיגים במרכז המידע לנהג. בזמן זה ייתכן שנורית (⚠) תאיר.

אם (⚠) מאירה כשהטמפרטורות נמוכות וכבית לאחר מרחק נסיעה מסוים, זה יכול להיות סימון לכך שלחץ האוויר בצמיגים-מתקרב לסף הנמוך שלו. בדוק את לחץ האוויר בצמיגים. הודעות הרכב ⚡ 99.

בעת שינוי לחצי אוויר בצמיגים (הפחתה או הגדלה), העבר את מתג ההצתה למצב מופסק.

הקפד להתקין אך ורק גלגלים עם חיישני לחץ, אחרת לחץ האוויר בצמיגים לא יוצג ו- (⚠) תאיר ברציפות.

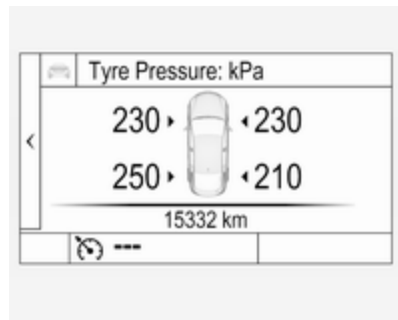

בחר בעמוד **לחצי אוויר בצמיגים** תחת תפריט **מידע** במרכז המידע לנהג (DIC) ⚡ 93

מצב המערכת ואזהרות הלחץ מוצגים בהודעה המציינת את חיווי הלחץ המתאים במרכז המידע לנהג.

המערכת מתחשבת בטמפרטורת הצמיג לצורך האזהרות.

תלות בטמפרטורה ⚡ 187.



### תהליך התאמת חיישן לחץ האוויר בצמיגים

לכל חיישן לחצי אוויר בצמיגים יש קוד זיהוי ייחודי. לאחר סבב גלגלים או החלפה של כל ערכת הצמיגים או בעקבות החלפת חיישן אחד או יותר של מערכת לחצי האוויר בצמיגים, יש להתאים את קודי הזיהוי למיקומי החישוקים/הצמיגים החדשים. כמו-כן, יש לבצע את תהליך התאמת החיישנים למערכת לחצי האוויר בצמיגים לאחר החלפת גלגל חליף בגלגל רגיל, המצויד בחיישן לחץ אוויר בצמיגים. נורית התקלה (⚠) והודעת האזהרה אמורות לכבות בפעם הבאה בה תעביר את מערכת ההצתה למצב מופעל. החיישנים מותאמים למיקומי הגלגלים באמצעות כלי הלימוד מחדש, לפי הסדר הבא: גלגל קדמי שמאלי, גלגל קדמי ימני, גלגל אחורי ימני וגלגל אחורי שמאלי. מחוון הכיוון במיקום הפעיל הנוכחי יאיר עד להתאמת החיישן.

פנה למוסך מורשה לטיפול במערכת. לרשותך שתי דקות כדי להתאים את הגלגל הראשון ובסך הכל חמש דקות להתאמת כל ארבעת הגלגלים. אם התהליך נמשך זמן רב יותר, הוא ייפסק ויהיה צורך להתחיל אותו מחדש.

- **Light (קל)** עבור לחץ נוחות עד שלושה נוסעים.
  - **Eco (חסכוני)** עבור לחץ חסכוני עד שלושה נוסעים.
  - **Max (מרבי)** עבור מצב של העמסה מלאה.
- תצוגה ברכב בעל רמת אבזור גבוהה:

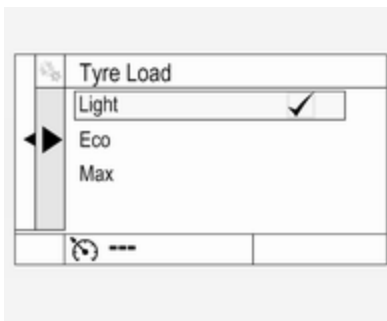

- בחר בעמוד **עומס הצמיגים** בתפריט **אפשרויות** במרכז המידע לנהג 93.
- **Light (קל)** עבור לחץ נוחות עד שלושה נוסעים.
  - **Eco (חסכוני)** עבור לחץ חסכוני עד שלושה נוסעים.
  - **Max (מרבי)** עבור מצב של העמסה מלאה.

**Menu (תפריט מידע לגבי הרכב)** 93. הגדרה זו משמשת לסימוכין לצורך אזהרות על לחצי האוויר בצמיגים. התפריט **עומס הצמיג** מופיע רק כשהרכב נייח ובלם החניה מופעל. בכלי רכב עם תיבת הילוכים אוטומטית ידית בורר ההילוכים חייבת להיות במצב **P**. תצוגה ברכב בעל רמת אבזור ביניים:

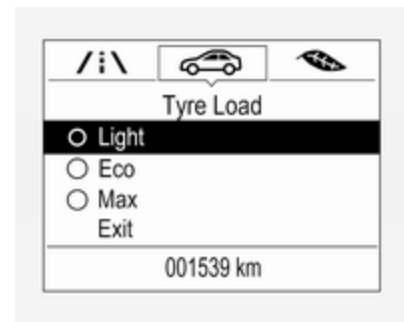

בחר בעמוד **עומס הצמיגים** תחת **Vehicle Information Menu (תפריט מידע לגבי הרכב)** במרכז המידע לנהג 93.

10. עבור לגלגל הקדמי בצד ימין, וחזור על הנוהל המפורט בצעד 9.
11. עבור לגלגל האחורי בצד ימין, וחזור על הנוהל המפורט בצעד 9.
12. עבור לגלגל האחורי השמאלי, וחזור על הנוהל המפורט בצעד 9. הצופר יצפור שתי צפירות כדי לציין שקוד הזיהוי של החיישן הותאם לגלגל האחורי השמאלי, ושתהליך התאמת חיישני לחץ האוויר בצמיגים אינו פעיל יותר.
13. העבר את מתג ההצתה למצב מופסק.
14. נפח את כל ארבעת הצמיגים ללחץ האוויר המומלץ, אשר מצוין בתווית לחץ האוויר בצמיגים.
15. ודא שמצב העומס על הצמיגים נקבע לפי לחץ הצמיגים שנבחר  $\rightarrow$  93.

### עומק חריצי מדרך הצמיג

בדוק את עומק חריצי הסוליה לעתים מזומנות.

יש להחליף צמיגים משיקולי בטיחות כאשר עומק החריצים הוא 2 עד 3 מ"מ (4 מ"מ לצמיגי חורף).

מסיבות בטיחות, מומלץ שבעומק המדרך של הצמיגים בסרן מסוים לא יהיה שוני הגדול מ-2 מ"מ.

תצוגה ברכב בעל רמת אבזור גבוהה:

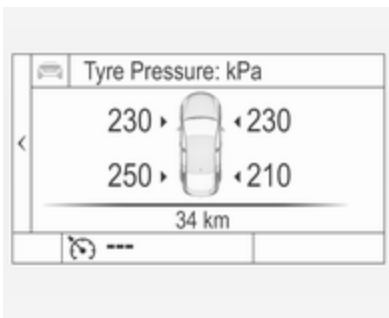

6. לחץ על **SET/CLR** כדי להתחיל את נוהל התאמת החיישנים. אמורה להופיע הודעה המבקשת אישור של התהליך.
7. לחץ שוב על **SET/CLR** כדי לאשר את הבחירה. הצופר יושמע פעמיים כדי לציין שהמקלט נמצא במצב של לימוד מחדש.
8. התחל בגלגל הקדמי השמאלי.
9. הצמד את כלי הלימוד מחדש לדופן הצמיג, ליד קנה שסתום הניפוח. לאחר מכן לחץ על הלחצן כדי להפעיל את חיישן לחץ האוויר בצמיג. צפצוף קצר של הצופר מאשר שקוד הזיהוי של החיישן הותאם לצמיג זה ולמיקום הגלגל.

תהליך התאמת חיישני לחצי האוויר בצמיגים הוא:

1. הפעל את בלם החנייה.
  2. סובב את מתג ההצתה למצב מופעל.
  3. בכלי רכב עם תיבת הילוכים אוטומטית: העבר את ידית בורר הילוכים למצב **P**.
  - בכלי רכב בעלי תיבת הילוכים ידנית: בחר סרק.
  4. לחץ על **MENU** בידית מחווני הכיוון כדי לבחור את **Vehicle Information Menu (תפריט מידע לגבי הרכב)** במרכז המידע לנהג.
  5. סובב את גלגל הכוונון כדי לגלול אל תפריט לחץ האוויר בצמיגים.
- תצוגה ברכב בעל רמת אבזור ביניים:

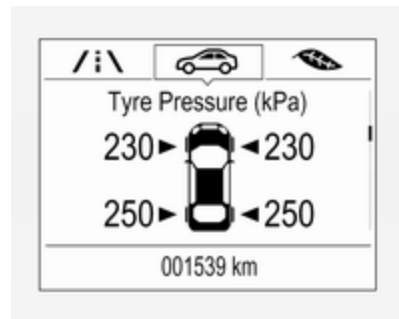

### ⚠ אזהרה

השימוש בצמיגים או בכיסויי נוי לגלגלים שאינם מתאימים, עלול לגרום לאובדן לחץ פתאומי וכתוצאה מכך לתאונה.

כלי רכב עם חישוקי סגסוגת: בעת התקנת גלגלי פלדה עם אומים המיועדות לחישוקי סגסוגת, כמו למשל בעת החלפה לצמיגי חורף, לא ניתן להתקין את כיסויי הנוי לגלגלים.

### שרשרות שלג



מותר להתקין שרשרות שלג רק על הגלגלים הקדמיים.

### שינוי מידות צמיגים וחישוקים

כאשר משתמשים בצמיגים בעלי מידות שונות מאלה שהותקנו במפעל הייצור, יתכן שיהיה צורך לתכנת שנית את מד המהירות כמו גם את לחצי האוויר הנומינליים ולבצע שינויים אחרים ברכב.

לאחר המעבר לשימוש בצמיגים במידות שונות, החלף את תווית לחצי האוויר של הצמיגים.

### ⚠ אזהרה

השימוש בצמיגים לא מתאימים עלול להוביל לתאונה שתגרום לביטול אישור סוג הרכב.

### כיסויי נוי לגלגלים

יש להשתמש בכיסויי נוי לגלגלים ובצמיגים מאושרים על ידי היצרן עבור כלי הרכב המסוים והתואמים את כל הצירופים הרלוונטיים של חישוקים וצמיגים.

אם משתמשים בכיסויי נוי לגלגלים ובצמיגים שאינם מאושרים על ידי היצרן, אסור שבצמיגים תהיה בליטה להגנת שפת החישוק.

אסור שכיסויי הגלגל יפריעו לצינור הבלמים.



הצמיג הגיע לעומק חריץ המזערי המותר מבחינה חוקית (1.6 מ"מ) כשהסוליה נשחקה עד שניתן להבחין באחד ממחוניי השחיקה (TWI). סימון מיקום מחוניי השחיקה מופיע על דופן הצמיג.

כאשר השחיקה בגלגלים הקדמיים גדולה מן האחוריים, החלף את מיקומי הצמיגים קדמיים/אחוריים. ודא שכיוון סיבוב הגלגלים לא השתנה.

צמיגים מזדקנים אפילו כשאינם בשימוש. אנו ממליצים להחליף צמיגים בכל שש שנים.

ערכת תיקון הצמיגים ממוקמת בצד ימין של התא האחורי.



1. הוצא את ערכת תיקון הצמיגים מתא האחסון.
2. הוצא את המדחס.

נזק לצמיג הגדול מ-4 מ"מ או נזק בדופן הצמיג אינם ניתנים לתיקון באמצעות ערכת תיקון הצמיגים.

#### ⚠ אזהרה

אל תיסע במהירות הגבוהה מ-80 קמ"ש.  
אל תנהג עם צמיג מתוקן במשך פרק זמן ממושך.  
צמיג מתוקן עלול להשפיע על הנהיגה ואופן פעולת הרכב.

כאשר באחד מצמיגי הרכב נוצר נזק: הפעל את בלם החניה ושלב הילוך ראשון, הילוך אחורי או P.



#### ⚠ אזהרה

נזק עלול לגרום להתפקעות הצמיג.

מותר להתקין שרשרות צמיגים רק על צמיגים במידה 215/60 R17, 215/65 R16, 215/55 R18-ו.

על צמיגים במידה 215/65 R16 ו-215/60 R17 השתמש תמיד בשרשרת בעלת חוליות קטנות, המתאימה לרכב SUV, שאינה מוסיפה יותר מ-9 מ"מ למדרך הצמיג ולדפנות הפנימיות (כולל מנעול השרשרת).

על צמיגים במידות 215/55 R18, השתמש רק בשרשרות שלג מיוחדות המאושרות לשימוש עם אופל מוקה ועם צמיגים במידות אלה. לקבלת מידע נוסף פנה למוסך.

אסור להתקין שרשרת שלג על גלגל חליף קומפקטי.

#### ערכה לתיקון צמיגים

ניתן לתקן נזק קטן בסוליית הצמיג באמצעות ערכת תיקון הצמיגים. אל תחלץ גופים זרים מתוך צמיג.



10. הצב את המתג הדו-מצבי שעל המדחס במצב I. הצמיג מתמלא בחומר איטום.
11. מד הלחץ של המדחס יורה לפרק זמן קצר לחץ של עד 6 bar כאשר מיכל חומר האיטום מתרוקן (כ-30 שניות). לאחר מכן הלחץ מתחיל לפחות.
12. כל חומר האיטום נדחס לתוך הצמיג. הצמיג מתנפח עתה.
13. הצמיג צריך להגיע ללחץ הנקוב בתוך עשר דקות. ל.א. בצמיגים 220. כשמושג הלחץ הנכון, הפסק את פעולת המדחס.

5. התקן את מיכל חומר האיטום במרסן שעל המדחס.

הנח את המדחס בסמוך לצמיג באופן שמכל חומר האיטום יהיה אנכי.

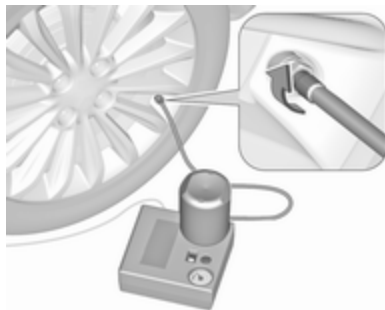

6. הסר את כיפת שסתום האוויר מן הצמיג הנקור.
7. הברג את צינור המילוי על שסתום האוויר בצמיג.
8. יש להציב את המתג על המדחס במצב O.
9. חבר את תקע המדחס לשקע המתח או לשקע מצית הסיגריות. כדי למנוע פריקת המצבר, את ממליצים להפעיל את המנוע.

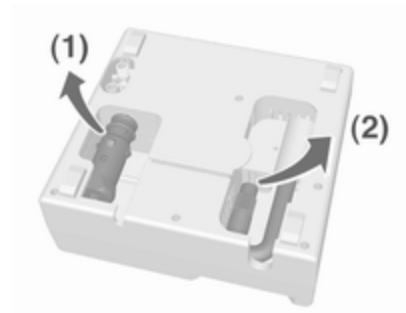

3. הוצא את הכבל החשמלי (1) ואת צינור האוויר הגמיש (2) מתאי האחסון שבחלקו התחתון של המדחס.



4. הברג את צינור האוויר של המדחס לחיבור שעל מיכל חומר האיטום.

אם לחץ ניפוח הצמיג גבוה מ-1.3 bar, כוונן את המדחס ללחץ הנכון. חזור על התהליך עד שלא תהיה דליפת לחץ.

אם לחץ האוויר בצמיג נופל מתחת ל-1.3 bar, אסור לנהוג ברכב. התקשר לקבלת סיוע ממוסך.

18. אחסן את ערכת תיקון הצמיגים בתא המטען.

### הערה

מאפייני הנהיגה של הצמיג המתוקן נפגמים מאוד. לכן, החלף צמיג זה.

אם נשמע רעש לא רגיל, או שהמדחס מתחמם, הפסק את פעולת המדחס למשך 30 דקות לפחות.

שסתום הביטחון המובנה נפתח בלחץ של 7 bar.

שים לב לתאריך התפוגה שעל הערכה. לאחר תאריך התפוגה, פגה האחריות לכושר האיטום. קרא בעיון את המידע לגבי אחסון מיכל חומר האיטום.

החלף את מיכל חומר האיטום המשומש. סלק את המיכל בהתאם לתקנות הישימות בסביבת מגורייך.

ניתן להשתמש במדחס ובחומר האיטום החל מטמפרטורה של  $-30^{\circ}\text{C}$ .

מיכל חומר האיטום. בכך נמנעת בריחת חומר איטום. אחסן את ערכת תיקון הצמיגים בתא המטען.

15. בעזרת מטלית, נגב והסר שאריות חומר איטום.

16. הסר את התווית המורה את המהירות המרבית המותרת ממיכל חומר האיטום והדבק אותה על השמשה הקדמית בשדה הראיה של הנהג.

17. המשך מייד בנהיגה כדי לפזר את חומר האיטום בתוך הצמיג בצורה אחידה. לאחר נהיגה של כ-10 ק"מ (אך לא יותר מעשר דקות), עצור ובדוק את לחץ האוויר בצמיג. הברג את צינור האוויר של המדחס על שסתום הניפוח בצמיג וחבר את קצהו האחר למדחס.

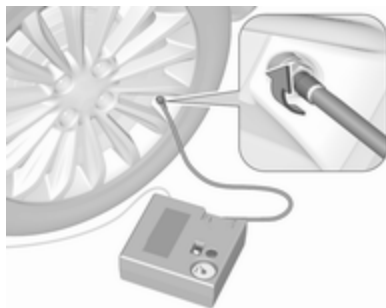

אם לא הושג לחץ האוויר הנקוב בתוך עשר דקות, הסר את הערכה לתיקון צמיגים. הזז את הרכב כדי לבצע סיבוב אחד של הצמיג. חזור וחבר את ערכת התיקון והמשך בתהליך הניפוח במשך 10 דקות נוספות. אם עדיין לא הושג הלחץ המפורט, הנוק לצמיג גדול מדי. התקשר לקבלת סיוע ממוסך.

נקז את עודף לחץ האוויר באמצעות הלחצן שמעל מד לחץ האוויר. אל תפעיל את המדחס במשך יותר מ-10 דקות.

14. נתק את ערכת תיקון הצמיגים. לחץ את התפס על התמך כדי להסיר את מיכל חומר האיטום מן התמך. הברג את צינורית הניפוח על החיבור הפנוי שעל

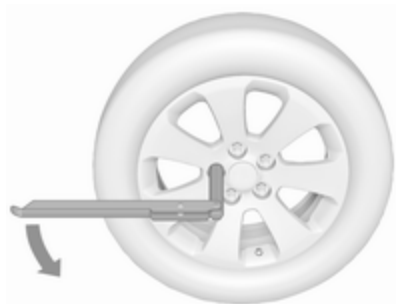

2. קפל החוצה את מפתח הגלגלים והתקן אותו תוך הקפדה שהוא ימוקם בבטיחות ושחרר את הידוק כל אחד מאומי הגלגל חצי סיבוב.

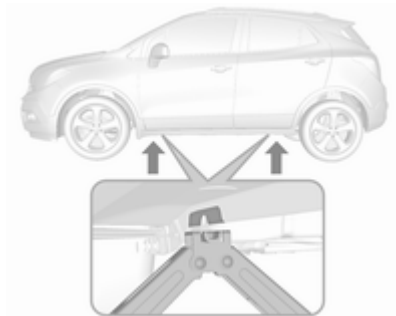

- הוצא חפצים כבדים מהרכב לפני ההגבהה.
- אין לאפשר שהיית אנשים וחיות מחמד ברכב בעת הגבהתו בעזרת מגבה.
- אסור, בשום מצב לזחול מתחת לרכב המוגבה באמצעות מגבה.
- אל תתניע את הרכב כשהוא מוגבה על ידי מגבה.
- לפני התקנת הגלגל, נקה את אומי הגלגלים והתברייגים במטלית נקייה.

### ⚠ אזהרה

אין למרוח משחת סיכה ("גריז") על תברייג בורג הגלגל או על חלק כלשהו של אום הגלגל.

1. נתק את כיפות בורגי הגלגל בעזרת מברג והסר אותן. הסר את מכסה הגלגל.

המתאמים שסופקו עם הערכה יכולים לשמש לניפוח פריטים אחרים כגון כדורגל, מזרון אוויר, סירות מתנפחות וכו'. הם ממוקמים בתחתית המדחס. להסרתם, הברג את צינור האוויר של המדחס והוצא את המתאם.

### החלפת גלגל

- חלק מכלי הרכב מצויד בערכת תיקון צמיגים במקום גלגל חליף 193.
- בצע את ההכנות הבאות וציית למידע הבא:
  - חנה את הרכב על משטח אופקי, קשיח ולא חלקלק. חנה את הרכב על משטח אופקי, קשיח ולא חלקלק.
  - הפעל את בלם החניה ושלב הילוך ראשון, הילוך אחורי או P.
  - הסר את הגלגל החליף 198.
  - אסור בהחלט להחליף יותר מגלגל אחד בו-זמנית.
  - השתמש במגבה רק כדי להחליף גלגלים במקרה של נקר, ולא להחלפה עונתית של צמיגי חורף או קיץ.
  - המגבה אינו זקוק לתחזוקה.
  - אם הקרקע עליה חונה הרכב רכה, הנח קרש חזק (בעובי מרבי של 1 ס"מ) מתחת למגבה.

**נקודות ההרמה עבור מגבה מוסך**

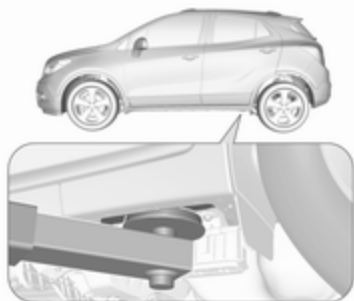

מקם את הזרוע האחורית של מגבה המוסך במרכז השקע שבסוף התחתון.



9. התקן את מפתח הגלגלים על האומים תוך שאתה מוודא שהמפתח תפוס היטב על האום והדק את כל האומים בהצלבה. מומנט ההידוק הוא 140 ניוטון-מטר.
10. הצב את החור המיועד לשסתום האוויר בצלחת הגלגל מול השסתום לפני התקנת הצלחת.
- התקן את כיפות בורגי הגלגל.
- התקן את המכסה המרכזי בגלגלי הסגסוגת.
11. התקן את כיסוי נקודת ההגבה של הרכב בגרסאות עם חיפויי סף.
12. אחסן את הגלגל המוחלף ↺ 198 ואת כלי העבודה של הרכב ↺ 186.
13. בדוק את לחץ האוויר בצמיג החליף ואת מומנט ההידוק בהקדם האפשרי.
- דאג לתיקון הצמיג הפגום בהקדם האפשרי.

3. ודא שהמגבה מוצב כנדרש מתחת לנקודת ההרמה המתאימה של הרכב. בהתאם לציוד, ראשית הסר את הכיסויים מנקודות ההגבה.
4. כוונן את המגבה לגובה הנדרש. מקם אותו ישירות מתחת לנקודת ההרמה באופן שימנע את החלקת הרכב מעל למגבה.

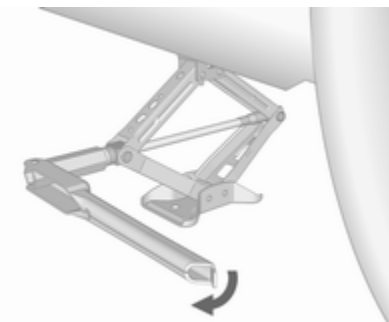

- חבר את מפתח בורגי הגלגל כשהמגבה במקומו הנכון וסובב את מפתח בורגי הגלגל עד שהגלגל ניתק מן הקרקע.
5. שחרר את בורגי הגלגל.
  6. החלף גלגל. גלגל חליף ↺ 198.
  7. הברג את בורגי הגלגל.
  8. הורד את הרכב והסר את המגבה.

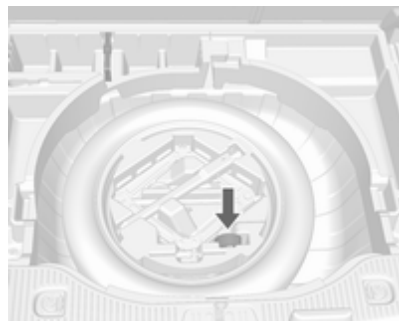

יש לאחסן גלגל פגום בגודל מלא בתא המטען, ולאבטח אותו באמצעות רצועה. כלי העבודה של הרכב 186.

כדי לאבטח את הגלגל:

1. מקם את הגלגל במרכז אזור המטען.
2. העבר את קצה הרצועה עם הלולאה דרך טבעת הקשירה בצד אחד.
3. העבר את קצה הרצועה המסתיים בוו דרך הלולאה ומשוך אותו עד שהרצועה מחוברת בבטיחות לטבעת הקשירה.

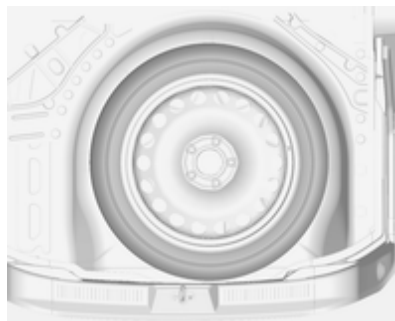

הגלגל החליף מאוחסן בתא המטען ברצפת התא מתחת למכסה. הוא מאובטח באמצעות אום פרפר.

### אחסון גלגל פגום בגודל מלא באזור המטען

שקע אחסון הגלגל החליף אינו מיועד לגלגלים בגודל השונה מזה של הגלגל החליף.

מקם את הזרוע הקדמית של מגבה המוסך מתחת לשלדה.

### גלגל חליף

חלק מכלי הרכב מצויד בערכת תיקון צמיגים במקום גלגל חליף 193.

אם מתקינים גלגל חליף, השונה מהגלגלים האחרים, ייתכן שהגלגל יסווג כגלגל חליף זמני ויחולו מגבלות המהירות המתאימות, למרות שאין תווית המציינת זאת. היוועץ במוסך כדי לבדוק מהי מגבלת המהירות הישימה.

הגלגל החליף הוא בעל חישוב פלדה.

#### זהירות

השימוש בגלגל חילוף שקטן מן הגלגלים האחרים או בשילוב עם צמיגי חורף, עלול להשפיע לרעה על השליטה ברכב. החלף את הצמיג הנקור בהקדם האפשרי.

כאשר צמיגים כיווניים מותקנים בניגוד לכיוון הגלגול הנכון:

- השליטה ברכב תיפגם. החלף את הצמיג הפגום או תקן אותו בהקדם האפשרי והתקן אותו במקום הגלגל החליף.
- נהג בזירות יתר על דרכים רטובות או מצופות בשלג.

## גלגל חליף זמני

### זהירות

השימוש בגלגל חליף זמני עלול להשפיע על השליטה ברכב. דאג לתיקון הצמיג הפגום בהקדם האפשרי.

התקן רק צמיג חליף זמני אחד. אל תנהג ברכב במהירות העולה על 80 קמ"ש. נהג בעקומות באיטיות. אל תשתמש בצמיג הזמני לפרק זמן ממושך.

אם יהיה נקר בצמיג אחורי של הרכב בעת גרירת רכב אחר, התקן את הגלגל החליף הזמני בחזית ואת הגלגל בגודל המלא מאחור.

שרשרות צמיגים ⚠ 192.

### גלגל חליף עם צמיג כיווני

אם ניתן, התקן את הצמיגים הכיווניים כך שהם יתגלגלו בכיוון הנסיעה. כיוון הנסיעה מסומן כסמל (למשל: חץ) על דופן הצמיג.

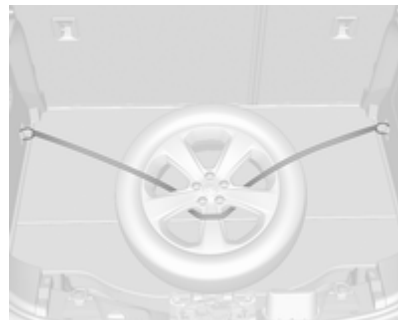

4. העבר את הרצועה דרך חישורי הגלגל, כמתואר באיור.
5. התקן את הווי אל טבעת הקשירה הנגדית.
6. הדק את הרצועה ואבטח אותה באמצעות האבזם.

### אסכנה

ודא תמיד כי משענות הגב של המושבים האחוריים מקופלות ונעולות בעת נסיעה כשגלגל פגום בגודל מלא מאוחסן באזור המטען.

## התנעה באמצעות כבלי התנעה

אל תתניע את המנוע באמצעות מטען מהיר. ניתן להתניע כלי רכב בעל מצבר פרוק בעזרת כבלי התנעה ומצבר או כלי רכב נוסף.

### אזהרה

היה זהיר מאד בעת התנעת המנוע באמצעות כבלי התנעה. כל סטייה מן ההנחיות הבאות עלולה להסתיים בפציעות או נזק שייגרמו כתוצאה מהתפוצצות המצבר או נזק שייגרם למערכת החשמלית בשני כלי הרכב.

### אזהרה

מנע מגע של נוזל המצבר בעיניך, בעורך, בבדים ובמשטחים צבועים. הנוזל מכיל חומצה גופריתית העלולה לגרום לפציעות ולנזק במקרה שנוצר עימה מגע ישיר.

- אסור לחשוף את המצבר ללהבות גלויות או לניצוצות.
- מצבר פרוק עלול לקפוא כבר בטמפרטורה של  $0^{\circ}\text{C}$ . הפשר מצבר קפוא לפני שתחבר את כבלי ההתנעה.
- חבוש משקפי מגן וביגוד מגן בעת טיפול במצבר.
- השתמש במצבר עזר בעל מתח זהה (12 וולט). קיבולת המצבר (אמפ"ש) חייבת להיות קרובה ככל הניתן לזו של המצבר הפרוק.
- השתמש בכבלי התנעה בעלי סופיות מבודדות ושטח חתך של 16 מ"מ<sup>2</sup> (25 מ"מ<sup>2</sup> לרכב בעל מנוע דיזל).
- אל תנתק את המצבר הפרוק מן הרכב. הפסק את פעולתם של כל צרכני החשמל.
- אל תישען מעל למצבר בעת ההתנעה באמצעות כבלים.
- אל תאפשר מגע בין הסופיות של כבלי ההתנעה.
- אסור שיוצר מגע בין שני כלי הרכב במהלך ההתנעה.

- הפעל את בלם החניה, הצב את תיבת ההילוכים במצב ביניים, תיבת הילוכים אוטומטית במצב P.
- פתח את מכסי המגן של שני הקטבים החיוביים בשני המצברים.

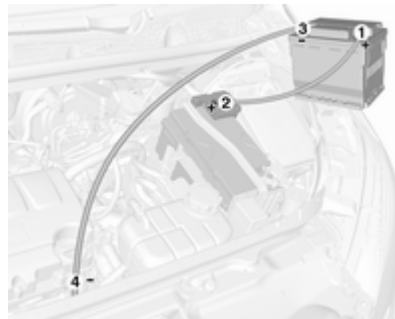

סדר חיבור הכבלים:

1. חבר את הכבל האדום לקוטב החיובי של מצבר העזר.
2. חבר את הקצה האחר של הכבל האדום לקוטב החיובי של המצבר הפרוק.

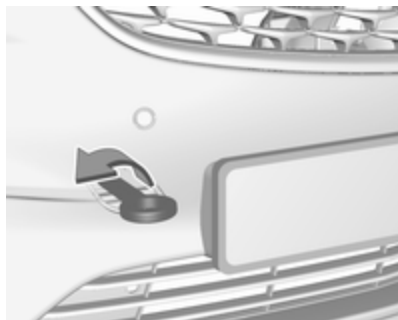

הברג את טבעת הגרירה פנימה עד סוף מהלכה. במצבה הסופי, הטבעת אמורה להיות אופקית.

חבר חבל גרירה - ועדיף מוט גרירה - לטבעת הגרירה.

טבעת הגרירה משמשת אך ורק לגרירה ולא לחילוץ הרכב.

העבר את מתג ההצתה למצב מופעל כדי לשחרר את מנעול ההגה ולאפשר את הפעלת אורות הבלמים, הצופר ומגב השמשה הקדמית.

הצב את תיבת ההילוכים במצב ביניים ("נייטרל").

## גרירה גרירת הרכב

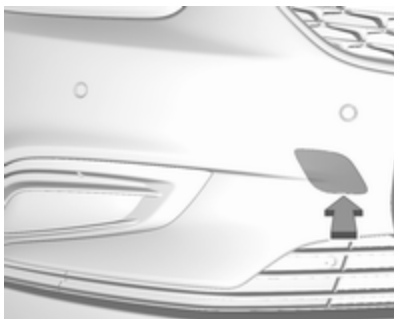

נתק את המכסה בעזרת מברג והסר אותו. טבעת הגרירה מאוחסנת עם כלי העבודה של הרכב 186.

3. חבר את הכבל השחור לקוטב השלילי של מצבר העזר.

4. חבר את הקצה האחר של הכבל השחור לנקודת ארקה ברכב כגון, גוש המנוע או בורג התקנת המנוע. בחר נקודת ארקה שרחוקה ככל האפשר מהמצבר הפרוק, ולפחות 60 ס"מ.

נתב את הכבלים כך שלא ייתפסו ברכיבים סובבים בתא המנוע.

להתנתע המנוע:

1. התנע את המנוע ברכב המסייע.

2. לאחר חמש דקות, התנע את המנוע ברכב השני. משך נסיונות ההתנעה לא יעלה על 15 שניות ובהפסקות של דקה אחת בין הנסיונות.

3. הנח לשני המנועים לפעול בסל"ד סרק במשך כשלוש דקות כשהכבלים עדיין מחוברים.

4. הפעל צרכנים חשמליים (לדוגמה, פנסי החזית, חימום השמשה העורפית) ברכב המותנע.

5. בצע את הנוהל לעיל בסדר ומגמה הפוכים להסרת הכבלים.

### גרירת רכב אחר

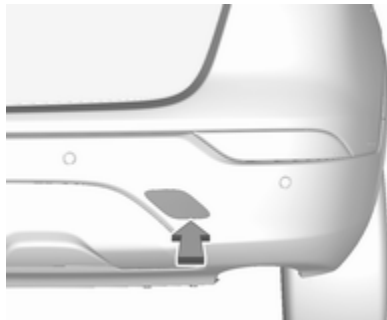

נתק את המכסה בעזרת מברג והסר אותו.  
טבעת הגרירה מאוחסנת עם כלי העבודה של הרכב ↵ 186.



המקרים האחרים ואם תיבת ההילוכים פגומה, יש להגביה את הסרן הקדמי מן הקרקע.

רכב עם תיבת הילוכים אוטומטית: אסור לגרור את הרכב באמצעות אוזן הגרירה. גרירה באמצעות כבל גרירה עלולה לגרום לנזק חמור לתיבת הילוכים אוטומטית. לצורך גרירה/הסעה של כלי רכב בעלי תיבת הילוכים אוטומטית, העמס אותם על רכב מוביל או גרור אותם באמצעות ציוד הגבהת גלגלים.

התקשר לקבלת סיוע ממוסך.

לאחר הגרירה, הוצא בהברגה את טבעת הגרירה.

הכנס את המכסה בחלק התחתון וסגור אותו.

#### זהירות

אסור בהחלט לגרור רכב המצויד בהנעה לכל הגלגלים (AWD) כשהצמיגים הקדמיים או האחוריים על הכביש. אם גוררים רכב בעל הנעה לכל הגלגלים (AWD) כשהגלגלים הקדמיים או האחוריים מסתובבים על הכביש, אזי נזק חמור עלול להיגרם למערכת ההנעה של הרכב. בעת גרירת כלי רכב המצוידים בהנעה לכל הגלגלים (AWD), אסור שכל ארבעת הצמיגים יהיו במגע עם הכביש.

#### זהירות

נהג באיטיות. אל תנהג בקופצנות. כוח משיכה מוגזם עלול לגרום נזק לרכב.

כשהמנוע מדומם, נדרש כוח רב יותר באופן משמעותי לבלימה ולהיגוי.

כדי למנוע חדירת גזי פליטה מן הרכב הגורר, הפעל את מערכת סחרור האוויר ↵ 121 וסגור את החלונות.

רכב עם תיבת הילוכים ידנית: חובה לגרור את הרכב כשחזיתו מופנית לפנים. מהירות הנסיעה המרבית היא 80 קמ"ש. בכל

והחלון העורפי. הסר או כוּץ את האנטנה ואת האבזרים החיצוניים כגון גגון מטען וכו'.

כאשר אתה רוחץ את רכבך ידנית, הקפד לשטוף ביסודיות את פנים בתי הגלגלים.

נקה את השפות ואת הקפלים שעל שפות הדלתות הפתוחות ועל מכסה תא המנוע כמו גם את האזורים שהם מכסים.

זהירות
השתמש בחומר ניקוי בעל pH של 4 עד 9.
אל תשתמש בחומרי ניקוי על משטחים חמים.

ודא שתבוצע סיכה במוסך של כל צירי הדלתות.

אל תנקה את תפוח הגרירה באמצעות התקן ניקוי בקיטור או בלחץ מים גבוה. שטוף ביסודיות ונגב בעזרת מטלית עור (ג'ילדה). שטוף את מטלית העור לעתים קרובות. השתמש במטליות עור נפרדות למשטחים צבועים ולשמשות; שאריות של שעווה שיצטברו על השמשות עלולות לפגום בשקיפות השמשות.

## טיפוח מראה הרכב

### טיפוח חיצוני

#### מנועלים

המנועלים ניסוכו ("שומנו") במפעל היצור במשחת סיכה באיכות גבוהה המיועדת לצילינדרי מנועלים. במקרה של קפיאה, ובליט ברירה, ניתן להשתמש בחומר ממיס קרח. חומר זה פוגם במשחת הסיכה ופוגם גם בפעולת המנועלים. אם השתמשת בנוזל ממיס קרח, הבא את הרכב למוסך לסיכה חוזרת של המנועלים.

#### רחיצת הרכב

המשטחים הצבועים של רכבך חשופים להשפעות הסביבה. רחץ והברק (בשעווה) את רכבך לעתים מזומנות. בעת העברת הרכב במתקני רחיצה אוטומטיים, ודא שבתוכנית הרחיצה יכלל תוסף שעווה. יש לנקות מייד לשלש (צואת ציפורים), חרקים מתים, שרף, אבקת פרחים וכו' כיוון שהם מכילים מרכיבים העלולים לגרום נזק לצבע.

בעת העברת הרכב במתקן ידני לרחיצת מכוניות, ציית להנחיות יצרן המתקן. יש להפסיק את פעולת מגבי השמשה הקדמית

הברג את טבעת הגרירה פנימה עד סוף מהלכה. במצבה הסופי, הטבעת אמורה להיות אופקית.

אסור, בשום מצב, להשתמש בטבעת העיגון (קשירה) שבקצה האחורי, בתחתית הרכב, כטבעת גרירה.

חבר לטבעת הגרירה חבל גרירה או מוט גרירה (עדיף מוט).

טבעת הגרירה משמשת אך ורק לגרירה ולא לחילוץ רכב.

זהירות
נהג באיטיות. אל תנהג בקופצנות. כוח משיכה מוגזם עלול לגרום נזק לרכב.

לאחר הגרירה, הוצא בהברגה את טבעת הגרירה.

הכנס את המכסה בחלק התחתון וסגור את המכסה.

אל תשתמש בעצמים קשים להסרת כתמי זפת. מעל משטחים צבועים, השתמש בתרסיס לסילוק זפת.

### פנסים חיצוניים

פנסי חזית ועדשות של פנסים אחרים מיוצרים מפלסטיק. אל תשתמש בחומרים שוחקים או מאכלים, אל תשתמש במגרדת קרח ואל תנקה אותם במטלית יבשה.

### ליטוש ("פוליש") והברקה ("וואקס")

מרח שעווה ("וואקס") באופן קבוע (המועד המאוחר ביותר הוא כשהמים מפסיקים להתאגל [ליצור טיפות] על משטח צבוע ברכב). אם לא כן, שכבת הצבע תתיבש.

יש ללטש - למרוח משחת "פוליש" - על הרכב רק כאשר הצבע הפך להיות נטול ברק או כאשר משקעים מוצקים נדבקו אליו.

ליטוש משטח צבוע במשחת ליטוש המכילה סיליקון יוצר שכבת מגן ומבטל את הצורך בהברקה ("וואקס").

אין לטפל בחלקי מרכב המיוצרים מפלסטיק בחומרי ליטוש או הברקה.

### חלונות ולהב מגב השמשה הקדמית

השתמש במטלית רכה שאינה משירה מוך או במטלית עור ובנוזל לרחיצת שמשות ובנוזל לסילוק חרקים.

בעת ניקוי המשטח הפנימי של השמשה העורפית, הקפד לבצע את הניגוב במקביל לגוף החימום, כדי למנוע פגיעה ונזק.

לסילוק קרח באמצעים מכניים, השתמש במגרדת קרח יעודית. לחץ את המגרדת בחוזקה לזכוכית כדי למנוע חדירת לכלוך מתחת ללהב ושריטת הזכוכית.

נקה להבי מגב המורחים את המים באמצעות מטלית רכה הטבולה בנוזל לרחיצת חלונות.

הסר שיירי לכלוך שעלולים לגרום לזיהום להבי המגבים על-ידי שימוש במטלית רכה ובתכשיר לניקוי חלונות. ודא גם הסרת שיירי שעווה, חרקים ומזהמים דומים מהשמשה.

הפעלת המגבים על שיירי קרח, זיהום או על שמשה יבשה תגרום נזק ואף יכולה להרוס כליל את להבי המגבים.

### חישוקים וצמיגים

אל תשתמש בנחירי ניקוי בלחץ גבוה. נקה את החישוקים בחומר ניקוי יעודי לגלגלים.

החישוקים צבועים וניתן להשתמש לניקויים בחומרים המתאימים למרכב.

### נזק למשטחי צבע

תקן פגיעות קטנות במשטח צבוע באמצעות עט לתיקוני צבע לפני שמתחילה להיווצר חלודה. לתיקונים גדולים יותר, הבא הרכב לפחח רכב.

### גחון הרכב

כמה אזורים בגחון הרכב מצופים בשכבת פי.וי.סי. בעוד אזורים חשובים אחרים מוגנים בשכבת שעווה שאינה מתכלה.

לאחר רחיצת גחון הרכב, בדוק אותו ודאג לציפויו בשעווה בהתאם לצורך.

חומרים המכילים ביטומן/גומי עלולים לגרום נזק לשכבת הפי.וי.סי. שעל גחון הרכב. הבא הרכב למוסך לביצוע עבודות על גחון הרכב.

לפני ולאחר החורף, רחץ את גחון הרכב ודאג שתיבדק שכבת המגן משעווה.

זהירות
<p>הקפד לרכוס צמדנים זיפיים (וולקרו) משום שצמדנים פתוחים עלולים לגרום נזק לריפוד המושבים.</p> <p>הדבר נכון גם לגבי בגדים בהם משולבים חפצים עם קצוות חדים, כגון רוכסנים או חגורות או ג'ינס מקושטים במסמרות.</p>

### חלקי פלסטיק וגומי

ניתן לנקות חלקי פלסטיק וגומי בחומרים המשמשים לניקוי המרכב. השתמש בתכשיר לניקוי פנים אם נדרש. אל תשתמש בחומר אחר כלשהו. הימנע מלהשתמש בממיסים ובמיוחד במוצרי נפט. אל תשתמש בנחירי ניקוי בלחץ גבוה.

## טיפוח פנים הרכב

### פנים הרכב והריפוד

נקה את פנים הרכב, כולל את לוח המדים והמחוננים ואת הדפנות במטלית יבשה או בעזרת תרסיס לניקוי פנימי.

נקה את ריפודי העור בעזרת מים נקיים ומטלית רכה. במקרה של לכלוך קשה, השתמש במוצרי ניקוי המיועדים לעור.

נקה את ריכוז המדים ("מכשירים") והתצוגות אך ורק במטלית רכה ולחה. במידת הצורך, השתמש בתמיסת מי-סבון חלשה.

נקה ריפודי בד באמצעות שואב אבק או מברשת. סלק כתמים בעזרת חומר ניקוי לריפודים.

קיימים בדי בגדים שהצבע שלהם אינו עמיד. הם יכולים לגרום לכתמים ולשינויי גוון נראים לעין, במיוחד על ריפוד בצבע בהיר. יש לנקות שינויי גוון וכתמים ניתנים להסרה מוקדם ככל האפשר.

נקה חגורות בטיחות במים פושרים או בחומר לניקוי פנים הרכב.

## מערכת גז נחלי

⚠️ סכנה
<p>גז נחלי כבד יותר מאוויר ויכול להצטבר בנקודות נמוכות.</p> <p>בשוחת עבודה, היזהר בעת עבודה על השלדה.</p>

לצורך עבודות צביעה וכן בעת שימוש בתא ייבוש בטמפרטורה העולה על 60 °C, יש לרוקן לחלוטין את מערכת הגז הנחלי.

אסור לבצע שינויים כלשהם למערכת הגז הנחלי.

### ציוד גרירה

אל תנקה את תפוח הגרירה באמצעות התקן ניקוי בקיטור או בלחץ מים גבוה.

### מערכת מנשא אחורי

נקה את מערכת המנשא האחורי בעזרת התקן ניקוי באמצעות זרם אדים או זרם מים בלחץ גבוה פעם בשנה לפחות.

הפעל את מערכת המנשא האחורי מפעם לפעם אם היא אינה נמצאת בשימוש קבוע, במיוחד במהלך החורף.

## טיפול ותחזוקה

206	מידע כללי
206	מידע לגבי טיפולים
	<b>נזלים, חומרי סיכה וחלקים</b>
207	מומלצים
207	נזלים וחומרי סיכה מומלצים

## מידע כללי

### מידע לגבי טיפולים

כדי להבטיח תפעול חסכוני ובטיחותי של רכבך וכדי לשמור על ערכו, חשוב מאד לבצע את כל טיפולי התחזוקה בפרקי הזמן הנכונים כמפורט.

ניתן לקבל במוסך את שגרת טיפולי התחזוקה המפורטת והעדכנית של רכבך. צג תזכורת לטיפולים ⇨ 83.

### מועדי טיפול אירופאיים

רכבך זקוק לטיפול תחזוקה אחת ל-30,000 ק"מ או אחת לשנה, הקודם מביניהם, אלא אם צג הטיפולים מודיע לך אחרת.

ייתכן שמרווח שירות קצר יותר יהיה ישם עבור כלי רכב המופעלים בתנאי נהיגה קשים, כגון מוניות וניידות משטרה.

מרווחי הטיפולים האירופיים תקפים במדינות הבאות:

אנדורה, אוסטריה, בלגיה, בוסניה-הרצגובינה, בולגריה, קרואטיה, קפריסין, רפובליקת צ'כיה, דנמרק, אסטוניה, פינלנד, צרפת, גרמניה, יוון, גרינלנד, הונגריה, איסלנד, אירלנד, איטליה, לאטביה, ליכטנשטיין, ליטא, לוקסמבורג,

מקדוניה, מלטה, מונקו, מונטנגרו, הולנד, נורווגיה, פולין, פורטוגל, רומניה, סן מרינו, סרביה, סלובקיה, סלובניה, ספרד, שבדיה, שווייץ, הממלכה המאוחדת.

צג תזכורת לטיפולים ⇨ 83.

### מועדי טיפול בינלאומיים

רכבך זקוק לטיפול תחזוקה אחת ל-15,000 ק"מ או אחת לשנה, הקודם מביניהם, אלא אם צג הטיפולים מודיע לך אחרת.

אם התנאים הבאים מתרחשים לעתים קרובות, הרכב ייחשב כפועל בתנאי שימוש קשים: התנעה קרה, נסיעה בפקקים, גרירת גרור, נסיעה בהרים, נסיעה בדרכים משובשות ובדרכים לא סלולות, זיהום אוויר גבוה, נוכחות חול באוויר וכמות רבה של אבק, נסיעה בגובה גאוגרפי גבוה ושינויי טמפרטורה רבים. בתנאי פעולה קשים אלה ייתכן שעבודות טיפול מסוימות יידרשו בתדירות גבוהה יותר מאשר הטיפולים התקופתיים הרגילים.

מרווחי הטיפולים הבינלאומיים ישימים בארצות שאינן רשומות ברשימת מרווחי הטיפולים האירופאית.

צג תזכורת לטיפולים ⇨ 83.

להלן. המלצות למנועי בניין תקפות גם למנועים המופעלים בגז טבעי דחוס (CNG), גפ"מ (LPG) או אתנול (E85).

בחר את שמן המנוע המתאים בהתבסס על האיכות ועל טמפרטורת הסביבה המינימלית הצפויה ☞ 211.

### השלמת שמן מנוע

ניתן לערבב שמני מנוע של יצרנים שונים ומותגים שונים כל עוד הם תואמים לתכונות השמן הנדרשות איכות וצמיגות.

אסור להשתמש בשמן בדרגות איכות ACEA A1/B1 או A5/B5 בלבד, מכיוון שבתנאי פעולה מסוימים עלול להיגרם נזק ארוך טווח למנוע.

בחר את שמן המנוע המתאים בהתבסס על האיכות ועל טמפרטורת הסביבה המינימלית הצפויה ☞ 211.

### תוספים חיצוניים לשמן מנוע

השימוש בתוספים חיצוניים לשמן המנוע עלול לגרום נזק ולבטל את האחריות.

### דרגות צמיגות שמן מנוע

דרגת הצמיגות של SAE מבטאת מידע על אודות סמיכות השמן.

שמן בעל צמיגות רב-דרגית מסומן באמצעות שתי ספרות, לדוגמה SAE 5W-30. הספרה הראשונה ולאחריה האות

## נזלים, חומרי סיכה וחלקים מומלצים

### נזלים וחומרי סיכה מומלצים

השתמש רק במוצרים העומדים במפרטים המומלצים.

#### ⚠ אזהרה

נזלי הרכב מסוכנים ועלולים להיות רעילים. טפל בהם בזהירות. שים לב למידע הרשום על המיכלים.

### שמן מנוע

שמן מנוע מזוהה בהתאם לאיכותו וצמיגותו. בעת בחירת שמן מנוע לשימוש, האיכות חשובה יותר מן הצמיגות. דרגת איכות השמן מבטיחה את ניקיון המנוע, ההגנה מפני שחיקה וכן בקרה של זיקון השמן, ואילו דרגת צמיגות השמן מבטאת את סמיכות השמן בתחומי טמפרטורה מוגדרים.

Dexos היא איכות שמן המנוע החדשה ביותר המספקת הגנה אופטימלית למנועי בניין ודיזל. אם לא ניתן להשיג שמן זה, יש להשתמש בשמנים אחרים מאלו הנוקבים

## אישורים

אישור ביצוע הטיפול נרשם בחוברת הטיפולים והאחריות. התאריך והנסועה ("קילומטראז") נרשמים על ידי המוסך המבצע ומאושרים בחותמת וחתימה.

הקפד לוודא שרישומי הטיפולים יבוצעו כהלכה בחוברת הטיפולים והאחריות מפני שהוכחת ביצוע הטיפולים היא חיונית בכל מקרה של הגשת תביעה במסגרת אחריות או בקשת מחווה מסחרית, וכן זה יועיל לך בבואך למכור את הרכב.

### מועד טיפול כשנותר עדיין פרק זמן לסיום חיי שמן המנוע

מרווחי הטיפולים מבוססים על מספר פרמטרים, בהתאם לשימוש.

צג התזכורת לטיפולים מודיע לך מתי עליך להחליף את שמן המנוע.

צג תזכורת לטיפולים ☞ 83.

W, מציינת את הצמיגות בטמפרטורה נמוכה והספרה השניה מציינת את הצמיגות בטמפרטורה גבוהה.

בחר את דרגת הצמיגות המתאימה בהתאם לטמפרטורת הסביבה המינימלית הצפויה ↵ 211.

כל דרגות הצמיגות המומלצות מתאימות לטמפרטורות סביבה גבוהות.

### נוזל צינן ונוגד קפיאה

השתמש רק בנוזל מונע קפיאה, אורגני וחומצי, בעל חיי שירות ארוכים, המאושר לרכב. היוועץ במוסך.

המערכת ממולאת במפעל בנוזל צינן המיועד לספק הגנה מעולה נגד שיתוך והגנה מפני קפיאה עד לטמפרטורה של  $-28^{\circ}\text{C}$ . במדינות צפוניות בהן הטמפרטורות נמוכות מאוד, הנוזל הממולא במפעל מספק הגנה מפני קפיאה עד לטמפרטורה של  $-37^{\circ}\text{C}$ . יש לשמור על הריכוז במשך כל השנה. השימוש בתוספי נוזל צינן חיצוניים, שנועדו לספק הגנה נוספת נגד חלודה או לאטום דליפות זעירות עלול לגרום לבעיות בתפקוד. תביעות לגבי האחריות לתוצאות הנובעות משימוש בתוספים חיצוניים לנוזל הצינן, יידחו.

### נוזל רחיצת שמשות

כדי למנוע נזק ללהבי המגבים, לצבע הרכב ולחלקי פלסטיק וגומי, השתמש רק בנוזל רחיצת שמשות שאושר עבור הרכב. היוועץ במוסך.

### נוזל הבלמים והמצמד

לאחר זמן, נוזל הבלמים סופח רטיבות ויעילות הבלימה מופחתת. יש להחליף נוזל בלמים במועד המפורט.

## לוחית זיהוי



לוחית הזיהוי ממוקמת על מסגרת הדלת הקדמית השמאלית או הימנית.

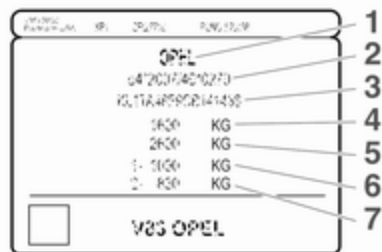

## מספר הזיהוי של הרכב

### מספר הזיהוי של הרכב (VIN)

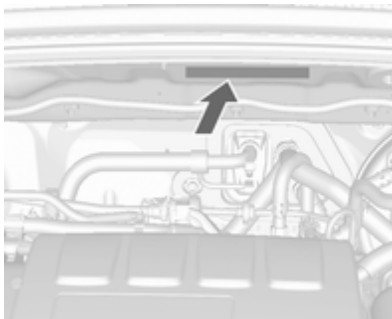

מספר זיהוי הרכב נמצא בתא המנוע.

מספר הזיהוי של הרכב (VIN) עשוי להיות מוטבע על חיפוי לוח המדים והמחוננים וניתן לראותו דרך השמשה הקדמית.

## נתונים טכניים

209	.....	מספר הזיהוי של הרכב
209	.....	מספר הזיהוי של הרכב (VIN)
209	.....	לוחית זיהוי
210	.....	זיהוי המנוע
211	.....	נתוני הרכב
211	.....	נזולים וחומרי סיכה מומלצים
214	.....	נתוני המנוע
216	.....	ביצועים
217	.....	משקל הרכב
218	.....	מידות הרכב
219	.....	קיבולים
220	.....	לחץ אוויר בצמיגים

המידע על תווית הזיהוי:

- 1 : יצרן
- 2 : מספר אישור סוג (דגם)
- 3 : מספר הזיהוי של הרכב (VIN)
- 4 : משקל כולל מרבי מותר של הרכב בק"ג
- 5 : משקל כולל מרבי מותר של הצירוף רכב-גרור בק"ג
- 6 : עומס מרבי מותר על הסרן הקדמי, בק"ג
- 7 : עומס מרבי מותר על הסרן האחורי, בק"ג

## זיהוי המנוע

קוד זיהוי המנוע מופיע בטבלאות הנתונים הטכניים. נתוני המנוע ↗ 214.

לזיהוי המנוע המותקן ברכב שלך, עיין בהספק המנוע שבאישור תאימות EEC המסופק עם הרכב או במסמכי רישום מקומיים אחרים במדינתך.

אישור התאימות מראה את קוד הזיהוי של המנוע, ופרסומים רשמיים אחרים יכולים להציג את הקוד ההנדסי. בדוק את נפח הצילינדרים ואת הספק המנוע כדי לזהות את המנוע המתאים.

**נתוני הרכב**  
**נזלים וחומרי סיכה מומלצים**

תוכנית טיפולים אירופאית

איכות נדרשת של שמן המנוע

כל מדינות אירופה עם מרווח טיפולים של אירופה  $\leftarrow$  206

מנועי דיזל	מנועי בנזין (כולל E85 ,LPG ,CNG)	איכות שמן המנוע
-	-	<b>dexos 1</b>
✓	✓	<b>dexos 2</b>

במקרה שאיכות ה-dexos אינה זמינה אתה יכול להשתמש לכל היותר ב-1 ליטר של שמן מנוע באיכות ACEA C3 פעם אחת בין כל שתי החלפות שמנים.

**דרגות צמיגות שמן מנוע**

כל מדינות אירופה עם מרווח טיפולים של אירופה  $\leftarrow$  206

מנועי בנזין ודיזל	טמפרטורה חיצונית
SAE 5W-40 או SAE 5W-30	עד $-25^{\circ}\text{C}$
SAE 0W-40 או SAE 0W-30	מתחת ל- $-25^{\circ}\text{C}$

## תוכנית בינלאומית לטיפולים

איכות נדרשת של שמן המנוע

## כל המדינות עם מרווח טיפולים בינלאומי ↵ 206

מנועי דיזל	מנועי בנזין (כולל E85 ,LPG ,CNG)	איכות שמן המנוע
-	✓	dexos 1 (אם זמין)
✓	✓	dexos 2

במקרה בו איכות dexos אינה זמינה, מותר להשתמש באיכויות השמן הרשומות להלן:

## כל המדינות עם מרווח טיפולים בינלאומי ↵ 206

מנועי דיזל	מנועי בנזין (כולל E85 ,LPG ,CNG)	איכות שמן המנוע
-	✓	GM-LL-A-025
✓	-	GM-LL-B-025

## כל המדינות עם מרווח טיפולים בינלאומי ↵ 206

מנועי דיזל	מנועי בנזין (כולל E85 ,LPG ,CNG)	איכות שמן המנוע
-	✓	ACEA A3/B3
✓	✓	ACEA A3/B4

כל המדינות עם מרווח טיפולים בינלאומי ↵ 206

✓	✓	ACEA C3
-	✓	API SM
-	✓	API SN חיסכון במשאבים

דרגות צמיגות שמן מנוע

כל המדינות עם מרווח טיפולים בינלאומי ↵ 206

מנועי במזין ודיזל	טמפרטורה חיצונית
SAE 5W-40 או SAE 5W-30	עד -25°C
SAE 0W-40 או SAE 0W-30	מתחת ל-25°C
SAE 10W-40 <sup>(1)</sup> או SAE 10W-30 <sup>(1)</sup>	עד -20°C

(1) מותר, אולם מומלץ שימוש ב-SAE 5W-30 או SAE 5W-40 באיכות dexos.

נתוני המנוע					קוד זיהוי המנוע
A18XER	B16XER	B14XFT	B14NET	B14NET	זיהוי מחלקת השיווק
1.8	1.6	1.4	LPG 1.4	1.4	קוד הנדסי
A18XER	B16XER	B14XFT	B14NET	B14NET	
1796	1598	1399	1364	1364	נפח תנועת בוכנה [סמ"ק]
103	85	109	103	103	הספק מנוע [קו"ט]
6200	6000	6000-4900	6000-4900	6000-4900	בסל"ד
178	155	235	200	200	מומנט [ניוטון מטר]
3800	4000	4900-1850	4900-1850	4900-1850	בסל"ד
בנזין	בנזין	בנזין	גז נוזלי/בנזין	בנזין	סוג הדלק
					מספר אוקטן (RON) <sup>(2)</sup>
95	95	95	95	95	מומלץ
98	98	98	98	98	אפשרי
91	91	91	91	91	אפשרי
-	-	-	גז נוזלי (LPG)	-	סוג דלק נוסף

(2) תווית נתונים מיוחדת למדינה המותקנת ליד דלתית פתח התדלוק יכולה לשנות את הדרישה המיוחדת של המנוע.

B16DTH	B16DTN	B16DTU	קוד זיהוי המנוע
1.6	1.6	1.6	זיהוי מחלקת השיווק
B16DTH	B16DTH	B16DTH	קוד הנדסי
1598	1598	1598	נפח תנועת בוכנה [סמ"ק]
100	81	81	הספק מנוע [קו"ט]
4000-3500	3500	3500	בסל"ד
320	300	300	מומנט [ניוטון מטר]
2250-2000	2250-2000	2250-2000	בסל"ד
סולר	סולר	סולר	סוג הדלק
			מספר אוקטן <sup>2</sup> RON
			מומלץ
			אפשרי
			אפשרי
-	-	-	סוג דלק נוסף

(2) תווית נתונים מיוחדת למדינה המותקנת ליד דלתית פתח התדלוק יכולה לשנות את הדרישה המיוחדת של המנוע.

## ביצועים

A18XER	B16XER	B14XFT	B14NET LPG	B14NET	מנוע
					מהירות מרבית [קמ"ש]
180	170	–	197	<sup>(3)</sup> 196/186	תיבת הילוכים ידנית
180	–	193	–	191	תיבת הילוכים אוטומטית

<sup>(3)</sup> כלי רכב עם מערכת הנעה לכל הגלגלים.

B16DTN	B16DTU	B16DTH	מנוע
			מהירות מרבית [קמ"ש]
178	181	<sup>(3)</sup> 190/187	תיבת הילוכים ידנית
–	–	188	תיבת הילוכים אוטומטית

<sup>(3)</sup> כלי רכב עם מערכת הנעה לכל הגלגלים.

## משקל הרכב

משקל מוכן לנסיעה, דגם בסיסי ללא ציוד אופציונלי

תבנת הילוכים אוטומטית	תבנת הילוכים ידנית	מנוע	
1334	<sup>(4)</sup> 1319/1370	B14NET	[ק"ג]
-	1375	B14NET LPG	
1406	-	B14XFT	
-	1280	B16XER	
1392	1305	A18XER	
-	1374	B16DTU	
-	1374	B16DTN	
1387	<sup>(4)</sup> 1374/1429	B16DTH	

(4) כלי רכב עם מערכת הנעה לכל הגלגלים.

ציוד אופציונלי ואבזורים מגדילים את המשקל המוכן לנסיעה.  
מידע לגבי העמסה ↪ 71.

## מידות הרכב

4271	אורך [מ"מ]
1781	רוחב ללא מראות צד [מ"מ]
2038	רוחב עם שתי מראות צד [מ"מ]
<sup>5</sup> 1662/1671	גובה (ללא אנטנה) [מ"מ]
731	אורך רצפת תא המטען [מ"מ]
1428	אורך תא המטען עם מושבים אחוריים מקופלים [מ"מ]
914	רוחב תא המטען [מ"מ]
808	גובה תא המטען [מ"מ]
2555	בסיס גלגלים [מ"מ]
<sup>5</sup> 10.9/11.3	קוטר מעגל סיבוב [מ"]

<sup>5</sup> תלוי בגודל הגלגל.

קיבולים

שמן מנוע

,B16DTH ,B16DTU B16DTN	A18XER	B16XER	B14XFT	B14NET LPG	B14NET	מנוע
5.0	4.5	4.5	4.0	4.0	4.0	כולל מסנן [ל"]
1.0	1.0	1.0	1.0	1.0	1.0	בין סימן MIN ל-MAX [ל"]

מיכל דלק

,B16DTH ,B16DTU B16DTN	A18XER	B16XER	B14XFT	B14NET LPG	B14NET	מנוע
52	53	53	53	53	53	בנזין/סולר, כמות מילוי חוזר [ל"]
-	-	-	-	34	-	LPG, כמות מילוי חוזר [ל"]

לחץ אוויר בצמיגים

מנוע	צמיגים	לחץ נוחות עד ל-3 נוסעים		לחץ ECO עד ל-3 נוסעים		בעומס מלא	
		קדמיים [bar/kPa] ([psi])	אחוריים [bar/kPa] ([psi])	קדמיים [bar/kPa] ([psi])	אחוריים [bar/kPa] ([psi])	קדמיים [bar/kPa] ([psi])	אחוריים [bar/kPa] ([psi])
	,B14NET ,B14NET LPG	,215/60 R17 215/55 R18	(32) 2.2/220	(32) 2.2/220	(39) 2.7/270	(39) 2.7/270	(39) 2.7/270
	,B16XER A18XER	,205/70 R16 R16 215/65	(29) 2.0/200	(29) 2.0/200	(39) 2.7/270	(39) 2.7/270	(39) 2.7/270
		225/45 R19	(35) 2.4/240	(35) 2.4/240	(39) 2.7/270	(39) 2.7/270	(39) 2.7/270
	,B14XFT ,B16DTH	,215/60R17 215/55 R18	(35) 2.4/240	(35) 2.4/240	(39) 2.7/270	(39) 2.7/270	(39) 2.7/270
	,B16DTU B16DTN	,205/70 R16 R16 215/65	(32) 2.2/220	(32) 2.2/220	(39) 2.7/270	(39) 2.7/270	(39) 2.7/270
		225/45 R19	(35) 2.4/240	(35) 2.4/240	(39) 2.7/270	(39) 2.7/270	(39) 2.7/270
כולם	גלגל חליף זמני R16 125/70		(60) 4.2/420	(60) 4.2/420	-	-	(60) 4.2/420

האדם המורשה לרכז את המידע הטכני הוא  
Hans-Peter Metzger

Engineering Group Manager Chassis  
& Structure

Adam Opel AG

D-65423 Rüsselsheim

**חתום על-די**

Daehyeok An

Engineering Group Manager Tyre  
Wheel Systems

GM Korea

Bupyung, Incheon, 403-714, Korea

Incheon, Republic of Korea  
4 באפריל 2014

## תיקון נזקים מתאונה

### עובי צבע

עקב טכניקות הייצור, העובי של הצבע יכול  
להשתנות בין 50 לבין 400 µm.

לכן, עובי צבע שונה אינו חיווי לתיקון  
נזקים מתאונה.

## מידע ללקוח

### הצהרת תאימות

#### מערכות שידור רדיו

רכב זה כולל מערכות המשדרות ו/או  
קולטות גלי רדיו הכפופים להנחיה  
2014/53/EU או 1999/5/EC. מערכות  
עלה עומדות בדרישות המהותיות ובתנאים  
רלוונטיים אחרים של הנחיה 1999/5/EC  
או 2014/53/EU. עותקים של הצהרת  
התאימות ניתן לקבל באתר האינטרנט  
שלנו.

#### מגבה

#### תרגום של הצהרת התאימות המקורית

הצהרת תאימות לפי הנחיית הקהילייה  
האירופית 2006/42/EC

אנו מצהירים בזאת כי המוצר:

זיהוי המוצר: מגבה

סוג/מק"ט GM: 13590195

תואם לתנאים של הנחיה 2006/42/EC.

תקנים טכניים ישימים:

GMW 14337 : ציוד הגבהה סטנדרטי -  
בדיקות ציוד

GMW15005 : ציוד הגבהה סטנדרטי

וגלגל חליף, בדיקת רכב

## מידע ללקוח

221	מידע ללקוח
221	הצהרת תאימות
221	תיקון נזקים מתאונה
222	אישור התכנה
225	סימנים מסחריים רשומים
225	רישום נתוני הרכב ופרטיות
225	רשמי נתוני אירועים
226	זיהוי בתדר רדיו (RFID)

Dirk Haase, Greg Hartwig, Robert Heath, Jonathan Hudson, Paul Kienitz, David Kirschbaum, Johnny Lee, Onno van der Linden, Igor Mandrichenko, Steve P. Miller, Sergio Monesi, Keith Owens, George Petrov, Greg Roelofs, Kai Uwe Rommel, Steve Salisbury, Dave Smith, Steven M. Schweda, Christian Spieler, Cosmin Truta, Antoine Verheijen, Paul von Behren, Rich Wales, Mike White.

This software is provided "as is," without warranty of any kind, express or implied. In no event shall Info-ZIP or its contributors be held liable for any direct, indirect, incidental, special or consequential damages arising out of the use of or inability to use this software.

Permission is granted to anyone to use this software for any purpose, including commercial applications, and to alter it and redistribute it freely, subject to the following restrictions:

1. Redistributions of source code must retain the above copyright notice, definition, disclaimer, and this list of conditions.

copyright holders be liable for any claim, damages or other liability, whether in an action of contract, tort or otherwise, arising from, out of or in connection with the software or the use or other dealings in the software. Except as contained in this notice, the name of a copyright holder shall not be used in advertising or otherwise to promote the sale, use or other dealings in this Software without prior written authorization of the copyright holder.

### unzip

This is version 2005-Feb-10 of the Info-ZIP copyright and license. The definitive version of this document should be available at <ftp://ftp.info-zip.org/pub/infozip/license.html> indefinitely.

Copyright (c) 1990-2005 Info-ZIP. All rights reserved.

For the purposes of this copyright and license, "Info-ZIP" is defined as the following set of individuals:

Mark Adler, John Bush, Karl Davis, Harald Denker, Jean-Michel Dubois, Jean-loup Gailly, Hunter Goatley, Ed Gordon, Ian Gorman, Chris Herborth,

### אישור התכנה

רכיבי OnStar מסוימים כוללים תכנות ו-libcurl ו-unzip או תכנות אחרות של צד שלישי. להלן פירוט של הודעות ומידע ביחס לרישיונות הקשורים לתכנות libcurl ו-unzip - עבור תכנות צד שלישי אחרות ראה <http://www.lg.com/global/support/opensource/index>.

אתר את הטקסט המתורגם שלהלן בטקסט המקורי.

### libcurl

Copyright and permission notice  
Copyright (c) 1996 - 2010, Daniel Stenberg, <[daniel@haxx.se](mailto:daniel@haxx.se)>.

All rights reserved.

Permission to use, copy, modify, and distribute this software for any purpose with or without fee is hereby granted, provided that the above copyright notice and this permission notice appear in all copies.

The software is provided "as is", without warranty of any kind, express or implied, including but not limited to the warranties of merchantability, fitness for a particular purpose and noninfringement of third party rights. In no event shall the authors or

ניתנת בזאת הרשאה לשימוש, העתקה, שינוי והפצה של תכנה זו עבור כל תכלית, עם או ללא תשלום, בתנאי שהערת זכות היוצרים והודעת ההרשאה הזאת מופיעים בכל העותקים.

התכנה מסופקת "כפי שהיא", ללא אחריות מכל סוג שהוא, מפורשת או משתמעת, כולל - אבל ללא הגבלה לכך - לאחריות של התאמה לשיווק, התאמה לתכלית מסוימת ואי-הפרה של זכויות צד שלישי. בכל מקרה, על המחברים או מחזיקי זכויות היוצרים לא תחול חבות כלשהי בגין תביעה, נזקים או חבויות אחרות במסגרת תביעה כלשהי על-פי דיני חוזים, דיני עסקים או אחרת, שמקורה בתכנה, בהקשר לתכנה או בהקשר לשימוש או ביצוע פעולה אחרת כלשהי בתכנה.

למעט כמפורט בהודעה זו, לא ייעשה שימוש בשם של המחזיק בזכויות היוצרים במסגרת פרסום או פעולה אחרת כדי לקדם את המכירה, השימוש או פעולות אחרות בנוגע לתכנה זו ללא הרשאה מוקדמת בכתב מן המחזיק בזכויות היוצרים.

- Info-ZIP releases--including, but not limited to, labeling of the altered versions with the names "Info-ZIP" (or any variation thereof, including, but not limited to, different capitalizations), "Pocket UnZip," "WiZ" or "MacZip" without the explicit permission of Info-ZIP. Such altered versions are further prohibited from misrepresentative use of the Zip-Bugs or Info-ZIP e-mail addresses or of the Info-ZIP URL(s).
- Info-ZIP retains the right to use the names "Info-ZIP," "Zip," "UnZip," "UnZipSFX," "WiZ," "Pocket UnZip," "Pocket Zip," and "MacZip" for its own source and binary releases.

### libcurl

הודעת זכות יוצרים והרשאה  
זכות יוצרים (c) 1996 - 2010, Daniel Stenberg, <daniel@haxx.se>

כל הזכויות שמורות.

- Redistributions in binary form (compiled executables) must reproduce the above copyright notice, definition, disclaimer, and this list of conditions in documentation and/or other materials provided with the distribution. The sole exception to this condition is redistribution of a standard UnZipSFX binary (including SFXWiz) as part of a self-extracting archive; that is permitted without inclusion of this license, as long as the normal SFX banner has not been removed from the binary or disabled.
- Altered versions--including, but not limited to, ports to new operating systems, existing ports with new graphical interfaces, and dynamic, shared, or static library versions--must be plainly marked as such and must not be misrepresented as being the original source. Such altered versions also must not be misrepresented as being

## unzip

זוהי גרסה Feb-10-2005 של זכויות היוצרים והרישיון של Info-ZIP. הגרסה הקובעת של מסמך זה צריכה להיות זמינה ללא הגבלה בכתובת - <ftp://ftp.info-zip.org/pub/infozip/license.html>.

זכויות יוצרים (c) 1990-2005 Info-ZIP. כל הזכויות שמורות.

למטרות זכויות יוצרים ורישיון, "Info-ZIP" מוגדרת כקבוצת האנשים שלהלן:

Karl Davis, John Bush, Mark Adler, Jean-Michel Dubois, Harald Denker, Ed, Hunter Goatley, Jean-loup Gailly, Chris, Ian Gorman, Gordon, Greg Hartwig, Dirk Haase, Herborth, Jonathan Hudson, Robert Heath, David Kirschbaum, Paul Kienitz, Onno van der Linden, Johnny Lee, Steve P. Miller, Igor Mandrichenko, George, Keith Owens, Sergio Monesi, Kai Uwe, Greg Roelofs, Petrov, Dave, Steve Salisbury, Rommel Christian, Steven M. Schweda, Smith Antoine, Cosmin Truta, Spieler Rich, Paul von Behren, Verheijen, Mike White, Wales.

התכנה מסופקת "כמו שהיא", ללא אחריות מכל סוג שהוא, מפורשת או משתמעת. בשום מקרה לא תחול על Info-ZIP או התורמים לה חבות כלשהי בגין נזקים ישירים, עקיפים, נלווים, מיוחדים או תוצאתיים שמקורם בשימוש בתוכנה זו או בחוסר האפשרות להשתמש בה.

מוענקת בזאת רשות שימוש כללית לכל בתכנה זו, לכל מטרה שהיא - כולל יישומים מסחריים, ולשנות אותה ולהפיץ אותה באופן חופשי, בכפוף להגבלות שלהלן:

1. במקרה של הפצה מחדש של קוד המקור, חובה לכלול בו את הודעת זכויות היוצרים, ההגדרות, הצהרת הסרת החבות שצוינו לעיל, וכן רשימת תנאים זו.

2. הפצות מחדש במבנה בינארי (קובץ הרצה) חייבות לשחזר את הודעת זכויות היוצרים, ההגדרות, הצהרת הסרת החבות שצוינו לעיל, וכן רשימת תנאים זו בתיעוד ו/או בחומרים אחרים שמוספקים עם ההפצה. החריג היחיד לתנאי זה הוא במקרה של הפצה מחדש של UnZipSFX סטנדרטי בינארי (כולל SFXWiz) כחלק של ארכיב בעל חילוף עצמי; לכך קיימת הרשאה ללא הכללתו של רישיון זה, ובלבד שכרזת SFX הרגילה לא הוסרה מן הקובץ הבינארי או הושבתה.

3. גרסאות שעברו שינויים - כולל (אך ללא הגבלה לכך) יציאות למערכות הפעלה חדשות, יציאות קיימות עם ממשקים גרפיים חדשים, וגרסאות ספרייה סטטית, משותפת או דינמית - חייבות להיות מסומנות בהתאם באופן ברור, ואסור ליצור מצג שווא כי מדובר בחומר מקור. כמו-כן, אסור ליצור מצג שווא לפיו גרסאות שעברו שינויים הן מהדורות של Info-ZIP - כולל (אך ללא הגבלה לכך) כינוי הגרסאות שעברו שינויים בשמות "Info-ZIP" (או בגרסאות דומות של שם זה, כולל (אך ללא הגבלה לכך) שינויי אותיות רישיות וקטנות), "Pocket UnZip", "WiZ" או "MacZip" ללא רשות מפורשת לכך של Info-ZIP. עבור גרסאות שעברו שינויים כנ"ל חל איסור להשתמש באופן כוזב בכתובות הדואר האלקטרוני של Zip-Bugs או Info-ZIP, או בכתובת(ות) ה-URL של Info-ZIP.

4. ל-Info-ZIP שמורה הזכות להשתמש בשמות "Info-ZIP", "Zip", "UnZip", "Pocket", "WiZ", "UnZipSFX", "UnZip", "Pocket Zip", ו-"MacZip" עבור המהדורות של קובצי המקור והקבצים הבינאריים שלה.

נתונים אלה הם בעלי ייעוד טכני בלבד, והם מסייעים לזיהוי תקלות ותיקונן וכן לאופטימיזציה של תפקודי הרכב.

לא ניתן ליצור באמצעות נתונים אלה פרופילי תנועה המציינים מסלולי נסיעה.

במקרים בהם הרכב מגיע לשירות (לצורך תיקונים, טיפולי שירות, פעולות המבוצעות במסגרת האחריות, אבטחת איכות), יוכלו עובדי רשת השירות (כולל היצרן) לקרוא מידע טכני זה מיחידות אחסון נתוני האירועים והתקלות, באמצעות ציוד אבחון מיוחד. במידת הצורך, תקבל מידע נוסף במוסכים אלה. לאחר שתקלה תוקנה, הנתונים נמחקים מיחידת אחסון התקלות או שהם "נדרסים" באופן מתמיד.

במהלך השימוש ברכב, ייתכן שיתרחשו מצבים בהם ניתן יהיה לייחס נתונים טכניים הקשורים למידע אחר (דוח תאונה, נזקים ברכב, הצהרות עדים וכד') לאדם מסוים - בעזרתו של מומחה לנושא.

במסגרת פעילויות נוספות לגביהן קיימים הסכמים עם הלקוח (כגון איתור הרכב במקרה חירום) תתאפשר העברת נתוני רכב מסוימים מן הרכב.

## רישום נתוני הרכב ופרטיות

### רשמי נתוני אירועים

#### יחידות (מדולים) לאחסון נתונים ברכב

ברכב יש מספר רב של רכיבים אלקטרוניים המכילים יחידות לאחסון נתונים אשר מאחסנות באופן זמני או קבוע נתונים טכניים ביחס למצב הרכב, אירועים ותקלות. באופן כללי, מידע טכני זה מתעד את מצב החלקים, המדולים, המערכות או הסיביבה:

- מצבי הפעולה של רכיבי הרכב (לדוגמה, מפלסי הנוזלים)
- הודעות מצב ביחס לרכב ולרכיבים נפרדים (כגון מהירות סיבוב הגלגלים / מהירות סיבובי המנוע, האטה, תאוצה רוחבית)
- תפקוד לקוי ותקלות ברכיבים של מערכות חשובות
- תגובות הרכב במצבי נסיעה מיוחדים (כגון התנפחות של כרית אוויר, הפעלת מערכת בקרת היציבות)
- תנאי סביבה (כגון טמפרטורה)

## סימנים מסחריים רשומים

**Apple Inc.**  
Apple CarPlay™ הוא סימן מסחרי של Apple Inc.

App Store® הוא סימן מסחרי רשום של Apple Inc.

iPod®, iPhone® ו-Siri® הם סימנים מסחריים רשומים של Apple Inc.

**Aupeo! GmbH**  
AUPEO® הוא סימן מסחרי רשום של Aupeo! GmbH.

**Bluetooth SIG, Inc.**  
Bluetooth® הוא סימן מסחרי רשום של Bluetooth SIG, Inc.

**EnGIS Technologies, Inc.**  
BringGo® הוא סימן מסחרי רשום של EnGIS Technologies, Inc.

**Google Inc.**  
Android™ וחנות Google Play™ הם סימנים מסחריים של Google Inc.

**Verband der Automobilindustrie e.V.**  
AdBlue® הוא סימן מסחרי רשום של VDA-

## זיהוי בתדר רדיו (RFID)

טכנולוגיית RFID משמשת במכוניות מסוימות לתפקודים כגון ניטור לחץ האוויר בצמיגים ואבטחת מערכת ההצתה. היא משמשת גם בהקשר של נוחות, כגון שלט רחוק בתדר רדיו לנעילה/שחרור נעילה והתנעה, ולמשדרים הנמצאים במכונית לפתיחת דלתות מוסכים. טכנולוגיית RFID בדגמי אופל אינה משתמשת במידע אישי או אוגרת אותו, או מתקשרת עם מערכות אחרות של אופל המכילות מידע אישי.



ג	
35	גג
71	גגון
134	גזי הפליטה של המנוע
74	גלגל הגה מחומם
198	גלגל חליף
201, 164	גרירה
164	גרירת גרור
201	גרירת הרכב
202	גרירת רכב אחר

ד	
158	דלק
159	דלק להפעלה בגז נוזלי
158	דלק למנועי בניין
158	דלק למנועי דיזל
28	דלתות
92	דלת פתוחה

ה	
112	הבהוב פנסי החזית
22	הגדרות שתוכנתו בזיכרון
119	הגנה מפריקת מתח המצבר
131	הדממה אוטומטית
99	הודעות הרכב
3	הודעות סכנה, אזהרה וזהירות
196	החלפת גלגל
90	החלפת הילוך
175	החלפת להבי מגבים
176	החלפת נורות
127	היגוי

108	ERA GLONASS
105	OnStar

א	
28	אבטחת הרכב
168	אביזרים וביצוע שינויים ברכב
120	אווורור
111, 91	אור דרך
179	אורות אחוריים
117	אורות נסיעה לאחור
157, 90	אזהרת סטייה מנתיב
28	אזור המטען
58	אחסון בקונסולה המרכזית
169	אחסון הרכב
57	אחסון מלפנים
222	אישור התכנה
116	איתותי פנייה וסטייה מנתיב
74	אמצעי הפעלה

ב	
170	בדיקות ברכב
83	בורר מקור דלק
216	ביצועים
170	ביצוע עבודה
141, 140	בלם חניה
173, 140	בלמים
144, 92	בקרת שיוט
111	בקרת תאורה אוטומטית
117	בקרת תאורת לוח המדים והמחוננים

125 ..... כניסת אוויר  
 88 ..... כריות אוויר וקדם מותחני החגורות ....

### ל

209 ..... לוחית זיהוי  
 220, 187 ..... לחץ אוויר בצמיגים  
 128 ..... לחצן הפעלה  
 74 ..... לחצנים על גלגל ההגה  
 90 ..... לחץ שמן מנוע

### מ

164 ..... מאפייני נהיגה ועצות לגרירה  
 119 ..... מאפייני תאורה  
 186 ..... מגבה רכב  
 146, 92 ..... מגביל מהירות  
 58 ..... מגש אחסון מתחת למושב  
 81 ..... מד המהירות  
 83 ..... מד טמפרטורת נוזל צינור המנוע  
 81 ..... מדמים  
 82 ..... מד כמות דלק  
 82 ..... מד סל"ד (טכומטר)  
 116 ..... מהבהבי חירום  
 164 ..... מוט גרירה  
 81 ..... מונה מרחק (אודומטר)  
 81 ..... מונה מרחק נסיעה  
 49 ..... מושבי בטיחות לילדים  
 87 ..... מחווני כיוון  
 81 ..... מחוונים  
 149 ..... מחוון מרחק מלפנים  
 56 ..... מחזיקי משקאות  
 124 ..... מחמם העזר

186 ..... חישובים וצמיגים  
 35 ..... חלון גג  
 32 ..... חלונות  
 33 ..... חלונות חשמליים  
 33 ..... חלונות מופעלים דינית  
 133, 18 ..... חניה

### ט

55 ..... טבעות עיגון לרצועה עליונה  
 70 ..... טבעות קשירה  
 203 ..... טיפוח מראה הרכב  
 205 ..... טיפוח פנים הרכב  
 125 ..... טיפול  
 203 ..... טיפול חיצוני  
 77 ..... טמפרטורה חיצונית

### י

136 ..... ידית בורר הילוכים

### כ

74, 9 ..... כונון גלגל ההגה  
 38, 6 ..... כונון המושב  
 113 ..... כונון זווית הארת פנסי החזית  
 30 ..... כונון חשמלי  
 8 ..... כונון משענת הראש  
 8 ..... כיוון המראות  
 192 ..... כיסויי נוי לגלגלים  
 69 ..... כיסוי תא המטען  
 186 ..... כלי העבודה של הרכב  
 186 ..... כלי עבודה

37 ..... המושבים הקדמיים  
 139 ..... הנעה לכל הגלגלים  
 138 ..... הפסקה באספקת המתח  
 125 ..... הפעלה סדירה של המזגן  
 221 ..... הצהרת תאימות  
 3 ..... הקדמה  
 205 ..... הריפוד  
 127 ..... הרצת רכב חדש  
 89 ..... השבתת כריות האוויר  
 48 ..... השבתת מערכת כריות האוויר  
 3 ..... השימוש בספר זה  
 100 ..... התאמה אישית של הרכב  
 92 ..... התגלה רכב מלפנים  
 16 ..... התחלת נהיגה  
 200 ..... התנעה באמצעות כבלי התנעה  
 127 ..... התנעה ותפעול  
 130 ..... התנעת המנוע  
 147 ..... התראת התנגשות מלפנים

### ז

30 ..... זוגית קמורה  
 226 ..... זיהוי בתדר רדיו (RFID)  
 210 ..... זיהוי המנוע

### ח

41 ..... חגורות בטיחות  
 חגורות בטיחות בעלות שלוש נקודות  
 עיגון  
 42 ..... חגורת בטיחות  
 8 ..... חימום  
 40 ..... חימום מושבים  
 40

22	מערכת נעילה מרכזית
28	מערכת נעילה נגד גניבה
91	מפסל דלק נמוך
22	מפתח, הגדרות שמורות בזיכרון
19	מפתחות
19	מפתחות, מנעולים
137	מצב דיני
128	מצבי מתג ההצתה
174	מצבר רכב
96	מצב שירותי חניה
151	מצלמת מבט אחורי
32	מראה פנימית
31	מראות מחוממות
30	מראות צד
93	מרכז המידע לנהג
91, 30	משבת מנוע (אימוביליזר)
70	משולש אזהרה
36	משענות ראש
217	משקל הרכב
110	מתג התאורה
129	מתח אביזרים נותר מופסק
99	מתח הסוללה

## נ

173	נוזל בלמים
207	נוזל הבלמים והמצמד
172	נוזל היגוי כוח
172	נוזל הצינור של המנוע
211, 207	נוזלים וחומרי סיכה מומלצים
207	נוזל צינור ונוגד קפיאה

	מערכת אלקטרונית לבקרת היציבות
90	ומערכת בקרת אחיזה
	מערכת אלקטרונית לבקרת היציבות
90	מופסקת
89	מערכת בלמים ומצמד
142	מערכת בקרת אחיזה
90	מערכת בקרת אחיזה מופסקת
15	מערכת בקרת אקלים
122	מערכת בקרת אקלים אלקטרונית
143, 90	מערכת בקרת נסיעה במורד
29	מערכת האזעקה
131	מערכת הדממה-התנעה
181	מערכת החשמל
89	מערכת הטעינה
21	מערכת המפתח האלקטרוני
120	מערכת חימום ואוורור
44	מערכת כריות אוויר
47	מערכת כריות אוויר צדיות
47	מערכת כריות אוויר קדמיות
48	מערכת כריות וילון
150	מערכת לגילוי עצמים
140	מערכת למניעת נעילת גלגלים
89	מערכת למניעת נעילת גלגלים (ABS)
77	מערכת מגב ומתז בשמשה העורפית
75	מערכת מגב ומתז של השמשה הקדמית
121	מערכת מיזוג האוויר
58	מערכת מנשא אחורי
58	מערכת מנשא אינטגרלי (Flex-Fix)
	מערכת ניטור לחץ האוויר בצמיגים
188, 90	

218	מידות הרכב
164	מידע כללי
71	מידע לגבי העמסה
206	מידע לגבי טיפולים
6	מידע ראשוני לנהיגה
	מיחזור כלי הרכב בסוף חיי השירות
169	שלו
37	מיקום המושב
51	מיקומי התקנות מושבי בטיחות לילדים
70	מכסה תא אחסון ברצפת תא המטען
170	מכסה תא המנוע
135	ממיר קטליטי
32	מניעת סנוור אוטומטית
32	מניעת סנוור ידנית
27	מנעולי בטיחות לילדים
58	מנשא אופניים
153	מסייע תמרורים
125	מסנן אבקת פרחים
134	מסנן חלקיקים
134	מסנן חלקיקים במנוע דיזל
209	מספר הזיהוי של הרכב (VIN)
120	מערכות בקרת אקלים
142	מערכות בקרת נסיעה
	מערכות מושבי בטיחות לילדים מסוג
54	ISOFIX
14	מערכות מתזים ומגבים
144	מערכות סיוע לנהג
49	מערכות ריסון ילדים
143	מערכת אלקטרונית לבקרת היציבות

**ק**  
 קדם חימום ..... 90  
 קיבולים ..... 219  
 קיפול ..... 31

**ר**  
 רישום נתוני הרכב ופרטיות ..... 225  
 רשמי נתוני אירועים ..... 225

**ש**  
 שחרור נעילת הרכב ..... 6  
 שינוי מידות צמיגים וחישובים ..... 192  
 שלט רחוק בתדר רדיו ..... 20  
 שליטה ברכב ..... 127  
 שמן מנוע ..... 211, 207, 171  
 שמשה עורפית מחוממת ..... 34  
 שמשה קדמית ..... 32  
 שעון ..... 78  
 שקעי מתח ..... 80  
 שרשרות שלג ..... 192

**ת**  
 תא המטען ..... 68  
 תאורה בסכי השמש ..... 118  
 תאורה בעת היציאה מהרכב ..... 119  
 תאורה חיצונית ..... 91, 12  
 תאורה פנימית ..... 118, 117  
 תאורה קדמית מסתגלת ..... 114, 91  
 תאורת הכניסה לרכב ..... 119  
 תאורת לוחית הרישוי ..... 180  
 תאורת תא כפפות ..... 118

עומק חריצי מדרך הצמיג ..... 191  
 עצות לנהיגה ..... 127  
 ערכה לתיקון צמיגים ..... 193  
 ערכת עזרה ראשונה ..... 71

**פ**  
 פנסי החזית בעת נהיגה בחו"ל ..... 113  
 פנסי חזית עם נורות הלוגן ..... 177  
 פנסי נסיעה ביום ..... 114  
 פנסי ערפל ..... 178  
 פנסי ערפל קדמיים ..... 117  
 פנסי קריאה ..... 118  
 פנסי תאורה חיצונית ..... 110  
 פנס ערפל ..... 92  
 פנס ערפל אחורי ..... 117, 92  
 פתחי אוויר מתכווננים ..... 124  
 פתחי אוויר קבועים ..... 124  
 פתחי אוורור ..... 124

**צ**  
 צג הטיפולים ..... 83  
 צגי מידע ..... 93  
 צג מידע ..... 96  
 צג תיבת ההילוכים ..... 136  
 צופן (קוד) ..... 99  
 צופר ..... 75, 13  
 ציוד גרירה ..... 165  
 צלצולי אזהרה ..... 99  
 צמיגי חורף ..... 186  
 צריכת דלק - פליטת CO<sub>2</sub> ..... 163

נוזל רחיצת שמשות ..... 173  
 נוריות אזהרה ..... 81  
 נוריות חיווי ואזהרה ..... 84  
 נורת חיווי תקלה ..... 89  
 ניקוז אוויר ממערכת הדלק במנועי  
 דיזל ..... 175  
 ניתוק הזנת דלק במהירות יתר ..... 131  
 נעילה אוטומטית ..... 26  
 נעילה מושהית ..... 26  
 נקר ..... 196  
 נתוני המנוע ..... 214  
 נתוני הרכב ..... 211, 3  
 נתיכים ..... 181

**ס**  
 סיוע לאורות דרך ..... 91  
 סיוע לאורות הדרך ..... 112  
 סייען בלימה ..... 141  
 סייען גילוי תמרורי דרכים ..... 92  
 סייען חניה ..... 150  
 סייען חניה על-קולי ..... 150  
 סייען לזינוק במדרון ..... 141  
 סימוני צמיגים ..... 187  
 סימנים מסחריים רשומים ..... 225  
 סכי שמש ..... 34  
 סמלים ..... 4  
 סקירת לוח המדים והמחוונים ..... 10

**ע**  
 עדשות פנסים מעורפלות ..... 117  
 עומס על הגגון ..... 71

56	תאי אחסון.....
56	תא כפפות .....
57	תא למשקפי שמש .....
160	תדלוק .....
44	תווית כרית האוויר.....
88	תזכורת לחגירת חגורות בטיחות .....
16	תיבת הילוכים .....
136	תיבת הילוכים אוטומטית .....
139	תיבת הילוכים ידנית .....
	תיבת הנתיכים בלוח המדים
183	והמחווניים .....
184	תיבת הנתיכים בתא המטען .....
181	תיבת הנתיכים בתא המנוע .....
221	תיקון נזקים מתאונה.....
137	תכניות נהיגה אלקטרוניות .....
93	תצוגה ברכב בעל רמת אבזור ביניים... ..
93	תצוגה ברכב בעל רמת אבזור גבוהה... ..
138	תקלה .....
201	תקלה משביתה.....

[www.opel.com](http://www.opel.com)

כל הזכויות שמורות לחברת: ADAM OPEL AG, Rüsselsheim, Germany.

המידע הכלול בפרסום זה תקף למועד הפרסום המצויין להלן. חברת Adam Opel AG שומרת לעצמה את הזכות לבצע שינויים במפרטים הטכניים, במאפיינים ובתיכון של כלי הרכב לגבי המידע הכלול בפרסום זה, כמו גם שינויים בפרסום עצמו.

מהדורה: אוגוסט 2016 ADAM OPEL AG, Rüsselsheim.

נדפס על נייר מולבן נטול-כלור.

ID-OMKAOLSE1608-he

