

# INSIGNIA

מערכת מידע ובידור





---

5	..... Navi 900 IntelliLink
79	..... R 4.0 IntelliLink

## תוכן העניינים



# Navi 900 IntelliLink

6	מבוא
13	הפעלה בסיסית
29	רדיו
34	התקנים חיצוניים
40	ניווט
57	זיהוי דיבור
62	טלפון
72	שאלות נפוצות
74	אינדקס

## מבוא

6	..... מידע כללי
7	..... מאפיין מניעת גניבה
8	..... סקירת רכיבי הבקרה
11	..... שימוש

## מידע כללי

מערכת המידע והבידור מהווה את המילה האחרונה בתחום מערכות השמע לרכב.

באמצעות תפקודי AM, FM ו-DAB, ניתן לרשום מספר רב של תחנות בעמודי מועדפים שונים.

ניתן אפילו לרשום רצועות מוזיקה, מספרי טלפון, כתובות של יעדים, או הגדרות מרכיבי צליל (טון) בעמודי המועדפים.

ניתן לחבר התקן אחסון חיצוני למערכת המידע והבידור כמקור שמע נוסף; באמצעות כבל או באמצעות Bluetooth®.

מערכת הניווט הכוללת תכנון מסלול דינמי, תנחה אותך בצורה אמינה אל היעד שלך, ואם תרצה, גם תסייע לך באופן אוטומטי להימנע ממסלולים שיש בהם פקקי תנועה או בעיות תנועה אחרות.

בנוסף, מערכת המידע והבידור מצוידת בפורטל טלפון המאפשר שימוש נוח ובטוח בטלפון הסלולרי ברכב.

באמצעות תפקוד הקרנת הטלפון תוכל לתפעל יישומים מסוימים של הטלפון שלך באמצעות מערכת המידע והבידור.

תוכל להוריד יישומים נוספים למערכת המידע והבידור באמצעות יישום החנות.

ניתן גם להפעיל את מערכת המידע והבידור באמצעות הבקורות בגלגל ההגה או באמצעות מערכת זיהוי הדיבור.

עיצוב אמצעי הבקרה, שהושקעה בו מחשבה רבה, מסך המגע והתצוגות הברורות מאפשרים לך לשלוט במערכת בקלות ובאופן אינטואיטיבי.

## הערה

מדריך זה מתאר את כל האופציות והמאפיינים הזמינים במערכות המידע והבידור השונות. תיאורים מסוימים, כולל תיאורי תצוגה ותפריטים, עשויים שלא להיות ישימים לכלי הרכב שלך עקב דגם שונה, מפרטי מדינה, ציוד מיוחד או אביזרים מיוחדים.

### מידע חשוב לגבי הפעלת המערכת ובטיחות הנהיגה

#### אזהרה

סע תמיד בזירות ובבטיחות. הפעל את מערכת המידע והבידור אם תנאי הנסיעה מאפשרים שימוש בטוח. לטובת הבטיחות, מן הראוי שתעצור את הרכב לפני הפעלת מערכת המידע והבידור (כמו למשל במקרה של הכנסת פרטי כתובת).

### קליטת הרדיו

עלויות להיות הפרעות לקליטת הרדיו כתוצאה מחשמל סטאטי, רעש, עיוות או אבדן הקליטה כתוצאה מ:

- שינויי מרחק מן המשדר
- קליטה רב ערוצית כתוצאה מהחזרת אות
- והצללה

### מאפיין מניעת גניבה

מערכת המידע והבידור מצוידת במערכת אבטחה אלקטרונית למניעת גניבה.

המערכת פועלת אך ורק כשהיא מותקנת ברכבך והיא חסרת ערך לגנב.

### ⚠ אזהרה

השימוש במערכת הניווט אינו פוטר את הנהג מהאחריות לשמור על גישה נכונה ואחראית בעת הנהיגה בכביש. פעל תמיד בהתאם לתקנת התעבורה הישימות.

### ⚠ אזהרה

באזורים מסוימים מסומנים במפה רחובות חד-סטריים וכבישים וכניסות אחרות (למשל אזורים המיועדים להולכי רגל) שהכניסה אליהם אסורה. במקומות אלה מערכת המידע והבידור תשמיע אזהרה שיש לאשר את קבלתה. כאן עליך לשים לב במיוחד לרחובות חד-סטריים, כבישים וכניסות שהכניסה אליהם אסורה.

## סקירת רכיבי הבקרה

תצוגה מרכזית עם אמצעי בקרה



## אמצעי בקרה על ההגה

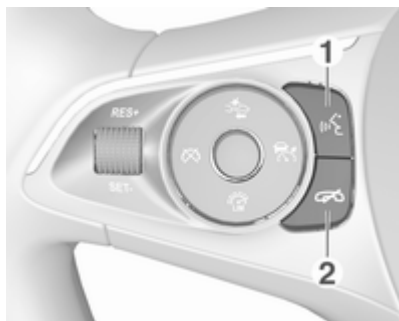

1

לחיצה קצרה: קבלת שיחת  
טלפון ..... 65

או הפעל את זיהוי הדיבור ..... 57

או הפסקת הנחיה ודיבור  
באופן ישיר ..... 57

לחיצה ארוכה: הפעלת המעבר  
לזיהוי דיבור של הטלפון  
החכם (אם נתמך על-ידי  
הטלפון) ..... 57

2

לחץ: ניתוק שיחה/סירוב לשיחה . 65

6

רדיו: לחיצה קצרה: דילוג  
לתחנה הקודמת; לחיצה  
ארוכה: חיפוש למטה ..... 29

התקנים חיצוניים: לחיצה  
קצרה: דילוג לרצועה הקודמת;  
לחיצה ארוכה: הרצה מהירה  
אחורה ..... 35

7

לחיצה קצרה: הצגת מסך הבית  
לחיצה ארוכה: התחל הקרנת טלפון

1 תצוגה/מסך מגע ..... 13

2 מידע על מודול OnStar עם  
קישוריות Wi-Fi ועל חיבור  
הנקודה החמה אל התקן אחר ..... 11

3 BACK

לחץ: חזרה למסך/תפריט הקודם

4

רדיו: לחיצה קצרה: דילוג  
לתחנה הבאה; לחיצה ארוכה:  
חיפוש למעלה ..... 29

התקנים חיצוניים: לחיצה  
קצרה: דילוג לרצועה הבאה;  
לחיצה ארוכה: הרצה מהירה  
קדימה ..... 35

5

אם במצב מופסק: לחיצה  
קצרה: הפעלה ..... 11

אם במצב מופעל: לחיצה  
קצרה: השתקת המערכת;  
לחיצה ארוכה: כיבוי ..... 11

11 סובב: כוונון עצמת קול ..... 11

57 ..... או בטל את זיהוי הדיבור  
 או הפעלה/השבתה של תפקוד  
 11 .....

לתיאור של כל אמצעי הבקרה האחרים,  
 ראה ספר הנהג.

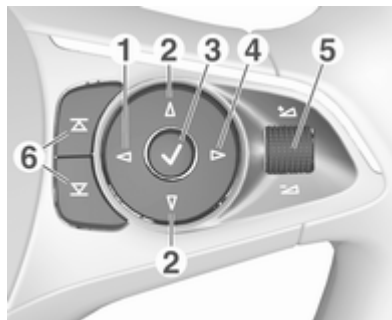

1 ◀

לחיצה: הצגת תפריט לבחירת  
 היישומים; חזרה רמה אחת  
 גבוה יותר בתפריט במרכז  
 המידע לנהג (ראה תמונות למטה).

2 ▲ / ▼

לחיצה קצרה: בחירת פריט  
 תפריט במרכז המידע לנהג

לחיצה ארוכה: גלילה מהירה  
 ברשימות אנשי קשר ארוכות  
 במרכז המידע לנהג

3 ✓

לחיצה: אישור הבחירה במרכז  
 המידע לנהג

4 ▷

לחיצה: הצגת תפריט ראשי  
 ספציפי-ליישום במרכז המידע לנהג

11 ..... ↗ / ↘

לחץ למעלה: הגברת עצמת הקול

לחץ למטה: הקטנת עצמת הקול

6 ▲ / ▼

רדיו: לחץ כדי לבחור את  
 התחנה המועדפת הבאה /

17 ..... הקודמת במרכז המידע לנהג

מדיה: לחץ כדי לבחור את  
 הרצועה הבאה / הקודמת

35 ..... במרכז המידע לנהג

כשמערכת המידע והבידור מופעלת, עצמת הקול שנבחרה בפעם האחרונה נותרת העצמה המוגדרת, אם עצמת קול זו נמוכה מעצמת הקול המרבית ההתחלתית. ↵ 24.

### בקרת עצמת קול אוטומטית

כשבקרת עצמת הקול האוטומטית מופעלת, ↵ 24, עצמת הקול מותאמת אוטומטית, לפיזיו על רעשי הדרך והרוח במהלך הנהיגה.

### השתקה

לחץ לחיצה קצרה על  להשתקת מקורות השמע.

לביטול ההשתקה שוב: סובב את  או לחץ עליו לחיצה קצרה.

### פירוט התפקודים

#### רדיו

לחץ  ובחר **AUDIO (שמע)** על מסך הבית. בחר את **RADIO (רדיו)** בסרגל הבחירה האינטראקטיבי.

לתיאור מפורט של תפקודי הרדיו ↵ 29.

#### התקנים חיצוניים

לחץ  ובחר **AUDIO (שמע)** על מסך הבית. חלץ לחיצות עוקבות על **MEDIA (מדיה)** בסרגל הבחירה האינטראקטיבי.

מרכז המידע לנהג ברמת האבזור הגבוהה מאפשר מעבר בין שני מצבי תצוגה (ערכות נושא) שונים, **Tour (תיור)** ו-**Sport (ספורט)**.

האיור לעיל מציג את ערכת הנושא **Tour (תיור)** (לשינוי ערכת הנושא של התצוגה, עיין בספר הנהג).

### שימוש

#### הפעלת/הפסקת פעולת מערכת המידע והבידור

לחץ לחיצה קצרה על . לאחר ההפעלה, מקור השמע שנבחר לאחרונה יהיה פעיל.

#### הפסקת פעולה אוטומטית

אם מערכת המידע והבידור הופעלה בלחיצה על  כאשר מערכת ההצתה היתה במצב מופסק, היא תפסיק לפעול באופן אוטומטי שוב כעבור 10 דקות.

#### קביעת עצמת הקול

סובב את .

ההגדרה הנוכחית מופיעה בצג.

מרכז מידע לנהג (ברמת אבזור ביניים):



מרכז מידע לנהג (ברמת אבזור גבוהה):

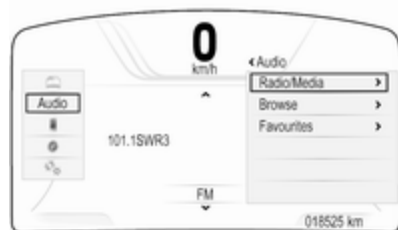

לקבלת תיאור מפורט של חיבור ותפעול התקנים חיצוניים ↪ 34.

### ניווט

לחץ ↪ ובחר **NAV (ניווט)** על מסך הבית. מוצגת מפת הניווט המציגה את האזור סביב המיקום הנוכחי. לתיאור מפורט של תפקודי הניווט ↪ 40.

### טלפון

לפני שניתן להשתמש בפורטל הטלפון, יש לבצע חיבור של מערכת המידע והבידור והטלפון הנייד.

לתיאור מפורט של הכנה ויצירה של חיבור Bluetooth בין מערכת המידע והבידור לבין הטלפון הנייד ↪ 62.

אם הטלפון הנייד מחובר, לחץ ↪ ולאחר מכן בחר **PHONE (טלפון)** על מסך הבית. מוצג התפריט הראשי של פורטל הטלפון. לקבלת תיאור מפורט של תפעול הטלפון הנייד באמצעות מערכת המידע והבידור ↪ 65.

### הקרנת טלפון

כדי להציג יישומים מסוימים מהטלפון החכם שלך במערכת המידע והבידור, חבר את הטלפון החכם שלך.

לחץ על ↪ ואז בחר **PROJECTION (היטל)** במסך הבית.

כעת יוצג תפריט ראשי המכיל יישומים שונים בהתאם לטלפון החכם המחובר. לתיאור מפורט ↪ 37.

### חנות היישומים

כדי להוריד יישומים נוספים אל מערכת המידע והבידור, בחר **SHOP**. לתיאור מפורט ↪ 37.

### OnStar

כדי להציג את התפריט עבור הגדרות Wi-Fi של OnStar, בחר **OnStar**. לקבלת הסבר מפורט ראה ספר הנהג.

יופעל התפקוד של המערכת המתאימה, או תוצג הודעה, או יוצג תפריט משנה המכיל אפשרויות נוספות.

**הערה**

בפרקים הבאים הפעולות הדרושות לצורך בחירה והפעלה של לחצן מסך או פריט תפריט באמצעות מסך המגע יתוארו באופן הבא: "... בחר <שם לחצן>/<שם פריט>".

**הזנת פריטים**



גע נגיעה ממושכת בפריט שברצונך להזיז, עד שסימני מסגרת מופיעים סביב הסמלים. הזז את האצבע למיקום המבוקש ושחרר את הפריט.

**הפעלה בסיסית**

לתצוגה המרכזית יש משטח רגיש למגע, המאפשר פעולה ישירה עם המסך.

**לחצן המסך כ־**

כדי לחזור לרמת תפריטים אחת מעל, בחר את כ־.

**לחצן המסך יציאה**

כדי לצאת מהתפריט הפעיל כעת, בחר את Exit (יציאה).

**בחירה או הפעלה של לחצן מסך או פריט תפריט**



גע בלחצן מסך או בפריט תפריט.

**הפעלה בסיסית**

- 13 הפעלה בסיסית .....
- 14 תפעול התפריט .....
- 15 מקלדות .....
- 17 מועדפים .....
- 21 אנשי קשר .....
- 24 הגדרות מרכיבי הצליל ("טון") .....
- 24 הגדרות עצמת קול .....
- 25 הגדרות מערכת .....

## תפעול התפריט

### מסך הבית



מסך הבית מוצג בתצוגה המרכזית.

ממסך הבית ניתן לגשת לכל היישומים המותקנים.

כדי לבצע התאמה אישית של מסך הבית, גרור את הסמל שתרצה להיזיז למיקום חדש. הרפה מהסמל כדי לשחרר אותו במיקום המתאים. לחץ על  בלוח הבקרה כדי לצאת ממצב העריכה.

### הערה



אם קיים דף בית שני זמין, ניתן להציב את הסמלים בשני הדפים. גרור את הסמל אל הקצה הימני של הצג כדי לגלול אל הדף הבא.

כדי לגלול רשימת פריטי תפריט, ניתן:

- להציב את האצבע במקום כלשהו במסך ולהיזיז אותה כלפי מעלה או כלפי מטה.

### הערה

יש להפעיל לחץ קבוע ולהניע את האצבע במהירות קבועה.

- גע ב- או  בקצה העליון או בקצה התחתון של פס הגלילה.
- היז את המחווה של פס הגלילה למעלה או למטה באצבעך.
- ברשימות אלפביתיות גע באות המתאימה במקלדת האנכית. התצוגה קופצת אל המיקום המתאים בתוך הרשימה.

כדי לחזור לראש הרשימה, גע בכותרת הרשימה.

### הערה

בפרקים הבאים הפעולות הדרושות לצורך גלילה לפריט רשימה מסוים באמצעות מסך המגע יתוארו באופן הבא: "...גלול אל <שם הפריט>".

### הערה

יש להפעיל לחץ קבוע ולהניע את האצבע במהירות קבועה.

כל הפריטים האחרים יסודרו מחדש.

לחץ על  בלוח הבקרה כדי לצאת ממצב העריכה.

### הערה

בפרקים הבאים הפעולות הדרושות להזזת פריט במסך באמצעות מסך המגע יתוארו באופן הבא: "...גרור את הסמל...אל..." או "...גרור את פריט התפריט...אל...".

### גלילת רשימות



אם ישנם פריטים זמינים נוספים לאלו המוצגים במסך, יש לגלול את הרשימה.

## הודעות

במקרה של אירוע מערכת, לפני הפעלת תפקוד מערכת, או עקב גורם חיצוני כלשהו, כגון שיחה נכנסת, ייתכן שתוצג הודעה.

בחר אחת מהאפשרויות הזמינות.

אם תתעלם, רוב ההודעות ייעלמו באופן אוטומטי לאחר פרק זמן מסוים. התראות שלא נעלמות באופן אוטומטי נותרות על המסך עד שתתייחס אליהן או עד שהגורם כבר אינו תקף.

## מקלדות

### מקלדת

מקלדת אותיות:

## סרגל בחירה אינטראקטיבי

סרגל הבחירה האינטראקטיבי נמצא בתחתית המסך והוא נגיש מכל התפריטים הראשיים.



ניתן לשנות את התצוגות השונות בתוך יישום מסוים או לבצע פעולות ייחודיות ליישום, כגון להפעיל את מערכת זיהוי הדיבור באמצעות סרגל הבחירה האינטראקטיבי.

כדי להציג את סרגל הבחירה כאשר הוא אינו מוצג, בחר  בתחתית המסך.

## מגש יישומים



מגש היישומים נמצא בחלק המרכזי העליון של המסך והוא נגיש מכל התפריטים הראשיים.

ניתן לשמור במגש היישומים שלושה עד חמישה יישומים.

סמלי יישומים מסוימים מותאמים באופן דינמי למצב הנוכחי, לדוגמה מציינים שהחמצת שיחת טלפון.

ניתן לבצע התאמה אישית של מגש היישומים על ידי הזזת פריטים לתוך אזור מגש היישומים ומחוצה לו.

**תפקוד השלמה אוטומטית**

אם הוזן רצף תווים פעם אחת, הוא יישמר במערכת ועשוי להיות מאוחזר על-ידי תפקוד ההשלמה האוטומטית.

ברגע שהזנת תו אחד (אות או ספרה), מופעל תפקוד ההשלמה האוטומטית. כל תו נוסף שמוזן נלקח בחשבון בתהליך ההתאמה, ומצמצם את רשימת ההתאמות של ההשלמה האוטומטית.

בחר את ✓ ליד התווים שהוזנו כדי להציג רשימה של כל התאמות ההשלמה האוטומטית.

**הערה**

מעל לחצן המסך ✓, מוצג מספר האפשרויות הזמינות. הוא משתנה לפי מספר ההתאמות שנמצאו.

בחר את הפריט המתאים מתוך הרשימה המקלדת תוצג שנית, כשהרשומה המתאימה מוצגת בשדה ההזנה.

**עריכת טקסט**

כדי למקם את הסמן, גע במיקום המתאים בתוך הטקסט. הזן את השינויים.

בהתאם ליישום, בחר את X כדי למחוק תו בודד שהוזן. גע נגיעה ממושכת ב-X כדי למחוק את כל התווים.

בחר את לחצן המסך המתאים לאישור הזנת קלט.

כדי לעבור למקלדת הסמלים, בחר את **סמלים**.

כדי לעבור למקלדת האותיות, בחר את **ABC**.

**הזנת תווים**

כדי להזין תו, גע בלחצן המסך המתאים. התו יזוין עם שחרור האצבע.

גע נגיעה ממושכת בלחצן מסך של אות כדי להציג את האותיות הקשורות בתפריט אותיות מוקפץ. שחרר ובחר את האות הרצויה.



כדי לאשר את הקלט, בחר את לחצן האישור המתאים על המסך.



מקלדת סמלים:



תפריט המקלדת יוצג באופן שונה, בהתאם ליישום או לתפקוד הפעילים כעת.



יש 60 מיקומי מועדפים נפרדים זמינים, והם מוצגים כחמישה מועדפים בשורה. ניתן להציג אותם בתצוגת שורה אחת או בתצוגת שלוש שורות. אם מיקום מסוים במועדפים תפוס, לחצן המועדפים במסך מציג את טקסט התווית של אותו פריט מועדפים. אם מיקום במועדפים פנוי, מצוין מספר המיקום (1 עד 60).

### הצגת מועדפים

ניתן לגשת אל רשימת המועדפים מכל התפריטים.

כדי להציג שורה אחת של מועדפים כאשר לא מוצג אף סרגל אפשרויות בתחתית המסך:

לתיאור מפורט כיצד להזיז תווים ולשנות טקסט שהוזן, ראה לעיל.

### מועדפים

ניתן לשמור מגוון של נתונים שונים כמועדפים, כגון:

- תחנות רדיו
- רצועות מוזיקה
- אלבומים או אמנים
- מספרי טלפון
- יעדים ומסלולים
- נקודות עניין (POI)
- רשומות אנשי קשר
- הגדרות מרכיבי הצליל ("טון")
- יישומי מסך הבית

**אותיות רישיות וקטנות מעורבות**  
במרבית המקרים, ניתן להזיז רק אותיות רישיות.

אם זיהוי הזנה של אותיות קטנות ורישיות מופעל, יוצג לחצן מסך **Shift** נוסף.

כדי להפעיל את התפקוד shift ולהפוך את אחת לרישית, לחץ על **Shift**.

התפקוד מבוטל באופן אוטומטי לאחר הזנה של אות אחת.

### לוח מקשים

לוח מקשים יוצג אם יש להזיז מספר או קוד PIN בלבד. תפריט לוח המקשים יוצג באופן שונה, בהתאם ליישום או לתפקוד הפעילים כעת.



בחר את ^.

**הערה**

בתחתית המסך, מופיעים סימני חייווי המציינים את מספר עמודי המועדפים שניתן לגשת אליהם ואת העמוד המוצג כעת. מספר סימני החיווי משתנה בהתאם לתצוגה שנבחרה (יותר עמודים בתצוגת שורה אחת, פחות עמודים בתצוגת שלוש שורות).

**שמירת מועדפים**

ניתן לשמור מועדפים ממסך הבית, מיישום השמע, מיישום הניווט או מיישום הטלפון. פתח את רשימת המועדפים וגלול אל עמוד המועדפים המתאים.

גע נגיעה ממושכת בלחצן המסך של פריט המועדפים.

אם רק פריט אחד שניתן לשמור אותו מופיע במסך, יישמע צליל צפצוף והפריט יישמר בלחצן המסך המתאים.

אם מופיעים במסך מספר פריטים שניתן לשמור, עמוד המועדפים ימוער והתצוגה תשוב להציג את התפריט שהוצג קודם. בחר את הפריט שאותו ברצונך לשמור כמועדף. יישמע צליל צפצוף והפריט יישמר בלחצן המסך המתאים.

להלן מספר דוגמאות לשמירת מועדפים.

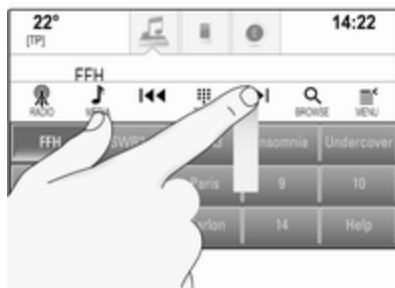

כדי להציג שלוש שורות מועדפים, המשך לגרור את רשימת המועדפים למעלה.

**גלילה בין עמודי מועדפים**

ניתן לראות את דף המועדפים בתצוגת שורה אחת או בתצוגת שלוש שורות. כדי לגלול בין דפי המועדפים, הנח את האצבע במקום כלשהו בדף המועדפים והזז אותה ימינה או שמאלה. יוצג עמוד המועדפים הבא או הקודם.

**הערה**

יש להפעיל לחץ קבוע ולהניע את האצבע במהירות קבועה.

כשמגיעים לסוף או להתחלה של עמודי המועדפים, הרשימה כולה גולשת.

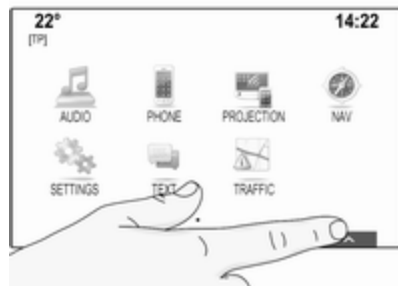

כדי להציג שורה אחת של מועדפים כאשר סרגל הבחירה האינטראקטיבי מוצג במסך:

הצב את אצבעך על סרגל הבחירה האינטראקטיבי והזז אותה מעלה עד שניתן לראות שורה אחת של מועדפים.

**הערה**

יש להפעיל לחץ קבוע ולהניע את האצבע במהירות קבועה.

**אחזור מועדפים**

הצג דף מועדפים (ראה לעיל) וגלול אל דף המועדפים המתאים (לפי הצורך).

**הערה**

מועדפים שאינם זמינים מופיעים באפור.

בחר את לחצן המסך של פריט המועדפים. בהתאם לסוג המועדפים שבחרת, תושמע תחנת רדיו או רצועה, תתחיל שיחת טלפון, יחושב מסלול או יופעל יישום.

**הערה**

פריט המועדפים הפעיל מודגש.

**עריכת מועדפים**

בחר **SETTINGS (הגדרות)** במסך הבית **Radio (רדיו)** ואז **Manage Favorites (ניהול מועדפים)**. תצוגת שלוש שורות של רשימת המועדפים מוצגת יחד עם אפשרויות העריכה המוצגות בסרגל הבחירה האינטראקטיבי.

גע נגיעה ממושכת בלחצן המסך של פריט המועדפים. עמוד המועדפים ימוער ורשימת האלבומים תוצג שוב בתצוגה.

בחר את האלבום שאותו ברצונך לשמור כמועדף. האלבום נשמר כפריט מועדפים.

**דוגמה: יעד**

לחץ  ובחר **NAV (ניווט)** על מסך הבית.

בחר **DESTINATION (יעד)**, בחר **RECENT (אחרונות)** בסרגל הבחירה, ואז גע ביעד המבוקש ברשימה  47.

כדי לשמור כתובת זו כמועדפת, פתח את רשימת המועדפים וגלול אל דף המועדפים המתאים.

גע נגיעה ממושכת בלחצן המסך של פריט המועדפים. הכתובת שנבחרה נשמרת כפריט מועדפים.

**דוגמה: מספר טלפון**

לחץ  ובחר **PHONE (טלפון)** על מסך הבית.

בחר את **KEYPAD (לוח מקשים)** והזן את המספר שאליו ברצונך להתקשר  65.

כדי לשמור מספר זה כמועדף, פתח את רשימת המועדפים וגלול אל עמוד המועדפים המתאים.

גע נגיעה ממושכת בלחצן המסך של פריט המועדפים. המספר נשמר כפריט מועדפים.

**דוגמה: תחנת רדיו**

לחץ  ובחר **AUDIO (שמע)** על מסך הבית.

להפעלת תחום התדרים הרצוי, לחץ לחיצות עוקבות על **RADIO (רדיו)** בסרגל הבחירה האינטראקטיבי.

חפש את התחנה שברצונך לשמור כמועדפת  29.

כדי לשמור תחנה זו כמועדפת, פתח את רשימת המועדפים וגלול אל עמוד המועדפים המתאים.

גע נגיעה ממושכת בלחצן של פריט המועדפים עד שיושמע צפצוף. התחנה נשמרת כפריט מועדפים.

**דוגמה: אלבום**

לחץ  ובחר **AUDIO (שמע)** על מסך הבית.

לחץ לחיצות עוקבות על **MEDIA (מדיה)** בסרגל הבחירה האינטראקטיבי עד להפעלת מקור השמע הרצוי.

בחר את **BROWSE (עיון)** כדי להפעיל את תפריט העיון ובחר את **ALBUMS (אלבומים)**  35.

כדי לשמור את אחד האלבומים כמועדף, פתח את רשימת המועדפים וגלול אל עמוד המועדפים המתאים.



הפעל את המספר הרצוי של מועדפים שיוצגו.

### הערה

אם מספר המועדפים השמורים עולה על מספר המועדפים המופעלים בתפריט ההגדרות, המועדפים שנשמרו בנוסף לא יימחקו אלא רק ייעלמו מהתצוגה. ניתן להפעיל אותם מחדש על-ידי הגדלת מספר המועדפים הניתנים לצפייה.

### מחיקת מועדפים

גלול אל דף המועדפים המתאים. בחר את פריט המועדפים שברצונך למחוק. בחר **DELETE (מחק)**. פריט המועדפים וכל הנתונים המשויכים אליו נמחקים. בחר את **DONE (בוצע)** כדי לחזור לתפריט ההגדרות.

### הזנת מועדפים

גלול אל דף המועדפים המתאים. גרוור את פריט המועדפים שברצונך להזין למיקום חדש.

כדי לשמור פריט מועדפים במיקום שאינו עמוד המועדפים המוצג כעת, גרוור אותו אל הסמלים < או > בקצה העליון של עמוד המועדפים. הרשימה תתחיל להיגלל. כדי להפסיק את הגלילה, נווט חזרה אל אזור עמוד המועדפים.

בחר את **DONE (בוצע)** כדי לאשר את הפעולה ולחזור לתפריט ההגדרות.

### הגדרת מספר המועדפים המוצגים

לחץ ובחר **SETTINGS (הגדרות)** על מסך הבית. בחר ב-**Radio (רדיו)** ולאחר מכן ב-**Number of Favorites Shown (מספר מועדפים מוצג)**.



### שינוי שמות של מועדפים

גלול אל דף המועדפים המתאים. בחר את פריט המועדפים שברצונך לערוך. בחר **RENAME (שנה שם)**. מקלדת נפתחת כאשר תווית הטקסט של פריט המועדפים הנוכחי מוצגת בשדה ההזנה ובאזור התצוגה המקדימה של התווית.

הזן טקסט תווית חדש ובחר את **Save (שמור)**. התצוגה חוזרת לעמוד המועדפים.

בחר את בתחתית המסך כדי להציג את סרגל הבחירה האינטראקטיבי ובחר את **DONE (בוצע)** כדי לחזור לתפריט ההגדרות.



יישום הטלפון:



כדי להציג את פרטי איש הקשר, בחר אחת מהרשומות שברשימה.

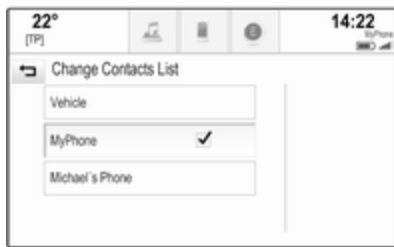

בחר את רשימת אנשי הקשר הרצויה. הרשימה המתאימה מוצגת.

### הערה

המערכת זוכרת רשימה שנבחרה ביישום. בכניסה מחדש אל רשימת אנשי הקשר מיישום זה, הרשימה האחרונה שהוצגה תוצג שוב.

### שימוש ברשימת אנשי הקשר

כדי להציג רשימת אנשי קשר לחץ על , הפעל את הטלפון או יישום הניווט ואז בחר **CONTACTS (אנשי קשר)** בסרגל הבחירה.

יישום הניווט:

### אנשי קשר

ניתן לגשת לשני סוגים שונים של רשימות אנשי קשר ממערכת המידע והבידור:

- רשימות אנשי קשר שהורדו מהתקני Bluetooth או ממקורות חיצוניים אחרים
- רשימת אנשי קשר של הרכב

### הערה

ניתן לשמור ברשימת אנשי הקשר של הרכב 1,000 אנשי קשר לכל היותר. אין הגבלה עבור רשימות אנשי קשר שהורדו.

רשימת אנשי הקשר המוצגת עם הכניסה הראשונה משתנה בהתאם ליישום הפעיל ולהתקנים המחוברים.

### שינוי המקור

כדי להציג רשימת אנשי קשר לחץ על , הפעל את הטלפון או יישום הניווט ואז בחר **CONTACTS (אנשי קשר)** בסרגל הבחירה.

בחר את **Change Contacts List (שנה רשימת אנשי קשר)** בצד ימין של המסך. רשימה של כל מקורות אנשי הקשר הזמינים תוצג. רשימת אנשי הקשר הפעילה כעת מסומנת ב- .

תצוגת פרטי איש קשר עשויה לכלול:

- שם פרטי ושם משפחה
- כמה מספרי טלפון
- כמה כתובות דואר אלקטרוני
- כמה כתובות (לדוגמה, בית ועבודה)
- ברשימת אנשי הקשר של הרכב: הזנת קטגוריה
- ברשימת אנשי הקשר של הרכב: שדה הערות
- עבור רשומות נקודות עניין: מידע על שעות פעילות, תפריט (לדוגמה מסעדות) מחירים וכו'.

### הערה

סדר הנתונים משתנה בהתאם ליישום הפעיל, לדוגמה, ביישום הטלפון מספרי הטלפון יוצגו קודם.

בחר את הרשומה המבוקשת.

### הוספת אנשי קשר חדשים

כדי להוסיף מידע מתפריטי יישום לרשימת אנשי קשר של הרכב, פתח את היישום המתאים.

יישום הניווט: בחר או הזן יעד <sup>47</sup>.  
תצוגת הפרטים על היעד מוצגת. בחר **Save (שמור)**. כעת יוצג תפריט.

יישום הטלפון: בחר **RECENT (אחרונות)**.  
בחר את + ליד מספר הטלפון שברצונך להוסיף אל רשימת אנשי הקשר. כעת יוצג תפריט.



בחר אחת מהאפשרויות.

### Create New Contact (צור איש קשר חדש)

מוצג תפריט בחירת קטגוריית נתונים.

בחר את קטגוריית הנתונים המתאימה למידע שברצונך לשמור, לדוגמה, כתובת עבודה או מספר טלפון נייד. מוצגת תצוגת פרטי אנשי הקשר.

### הערה

קטגוריות הנתונים המופיעים בתפריט החדש מתאימות למידע שברצונך לשמור, לדוגמה, אם המידע שברצונך לשמור הוא כתובת, יוצגו ברשימה סוגי כתובות בלבד.

השלם את הרשומה ובחר את **Save (שמור)** כדי לשמור את איש הקשר.

### Add to Existing Contact (הוסיף לאיש קשר קיים)

רשימת אנשי הקשר של הרכב מוצגת. בחר את איש הקשר הרצוי.

תצוגת פרטי אנשי הקשר מוצגת עם המידע שניתן להוסיף, המופיע בנפרד בצדו הימני של המסך.

בחר את קטגוריית הנתונים המתאימה למידע שברצונך לשמור, לדוגמה, כתובת עבודה או מספר טלפון נייד.

אם תבחר קטגוריית נתונים קיימת, המידע הקיים יוחלף.

בחר את **Save (שמור)** כדי לשמור את המידע החדש.

### עריכת אנשי קשר

כדי לערוך איש קשר, פתח את רשימת אנשי הקשר של הרכב. בחר את רשומת איש הקשר המבוקש ברשימת אנשי הקשר ברכב.

**מחיקת כל אנשי הקשר של הרכב**  
כדי למחוק את כל רשימת אנשי הקשר של הרכב, פתח את רשימת אנשי הקשר של הרכב.

בחר את **Change Contacts List (שנה רשימת אנשי קשר)** בצד ימין של המסך. מוצגת רשימת כל מקורות אנשי הקשר הזמינים. רשימת אנשי הקשר הפעילה כעת מסומנת ב-✓.

בחר את לחצן המסך – שליד **Vehicle (רכב)**. מוצגת הודעת אישור. אשר את ההודעה כדי למחוק את הרשימה.

### מיון רשימת אנשי הקשר

כברירת מחדל, הרשימות מסודרות בסדר אלפביתי לפי השם הפרטי. אם אין שם פרטי זמין, שם המשפחה ימשש במקומו. אם אין שם פרטי או שם משפחה, אחד מהתווים הראשונים שהוזנו משמש כקריטריון במיון.

סדר המיון עשוי להשתנות אם השם הפרטי ושם המשפחה שמורים בשדות שונים.

כדי לשנות את סדר המיון, בחר **Sort (מיון)**. בחר את סדר המיון הרצוי. הרשימה תמוין מחדש בהתאם.

אם ברצונך ליצור שדה חדש לקטגוריית מידע קיימת, לדוגמה, מספר טלפון נייד נוסף, בחר את + בשדה הנתונים המתאים.

### הערה

לחצן המסך + מוצג רק אם ניתן להוסיף מידע נוסף לקטגוריית נתונים זו.

בהתאם לשדה שנבחר, יוצגו המקלדת או לוח המקשים 15.

הזן את הנתונים החדשים ובחר את לחצן המסך שלפני שדה ההזנה.

בחר את **Save (שמור)** בתצוגת פרטי איש הקשר כדי לשמור את השינויים.

### מחיקת אנשי קשר

#### מחיקת איש קשר בודד

כדי למחוק איש קשר אחד, פתח את רשימת אנשי הקשר של הרכב. בחר את רשומת איש הקשר המבוקש ברשימת אנשי הקשר ברכב.

בחר את **Edit Contact (ערוך איש קשר)**

בצד ימין של המסך.

כדי למחוק את רשומת איש הקשר ואת כל המידע המשויך לה, בחר את **Delete (מחק)**. מוצגת הודעת אישור.

אשר את ההודעה. הרשומה תימחק.

בחר את **Edit Contact (ערוך איש קשר)** בצד ימין של המסך.



תצוגת העריכה מוצגת.

#### שינוי מידע

בחר את השדה שברצונך לשנות. בהתאם לשדה שנבחר, יוצגו המקלדת או לוח המקשים.

הזן את השינויים 15.

בחר את **Save (שמור)** בתצוגת פרטי איש הקשר כדי לשמור את השינויים.

#### הוספת מידע חדש

בחר את השדה שבו ברצונך להזין מידע נוסף.

כדי לשנות את ההגדרות, גע ב-  $\wedge$ ,  $\vee$ ,  $\lt$ ,  $\gt$ .

כדי להחליף במהירות בין הרמקולים הקדמיים לבין האחוריים, בחר את **Front** (**קדמי**) או **Rear** (**אחורי**) בחלק העליון או התחתון של תרשים הרכב.

### מצבי אקולייזר

בחד אחד מלחצני המסך בסרגל הבחירה האינטראקטיבי כדי למטב את מרכיבי הצליל לסגנונות מסוימים של מוזיקה.

בחר את **CUSTOM** (**מותאם**) אם ברצונך להגדיר בעצמך את הגדרות מרכיבי הצליל ("טון").

### הגדרות עצמת קול

#### עצמת קול מרבית בהפעלה

לחץ  $\text{⏏}$  ובחר **SETTINGS** (הגדרות) על מסך הבית.

גלול ברשימה ובחר את **Radio** (רדיו) ואז את **Maximum Start-Up Volume** (עצמת קול התחלתית מרבית).

גע ב- או + כדי לקבוע את עצמת הקול הרצויה.

### צלילים גבוהים

השתמש בהגדרה זו להדגשה או לניחות של הצלילים הגבוהים של מקורות השמע.

שנה את ההגדרה באמצעות נגיעות חוזרות ונשנות ב- או +.

לחלופין, הזז את המחווון בסרגל ההגדרות.

### צלילי ביניים

השתמש בהגדרה זו להדגשה או לניחות של צלילי הביניים של מקור השמע.

שנה את ההגדרות באמצעות נגיעות חוזרות ונשנות ב- או +.

לחלופין, הזז את המחווון בסרגל ההגדרות.

### צלילים נמוכים

השתמש בהגדרה זו להדגשה או לניחות של הצלילים הנמוכים (באסים) של מקורות השמע.

שנה את ההגדרות באמצעות נגיעות חוזרות ונשנות ב- או +.

לחלופין, הזז את המחווון בסרגל ההגדרות.

### איון ומדעך

באזור שבצד ימין של התפריט, הגדר את הנקודה בתא הנוסעים שבה ברצונך שישמע הצליל באופן הטוב ביותר.

### הגדרות מרכיבי הצליל ("טון")

בתפריט הגדרות מרכיבי הצליל ("טון") ניתן לקבוע את מאפייני מרכיבי הצליל. ניתן לגשת אל התפריט הראשי מכל תפריט שמע ראשי.

#### הערה

ניתן לשמור הגדרות מרכיבי צליל ("טון") מותאמות אישית כפריט מועדפים. לתיאור מפורט  $\text{⏏}$  17.

כדי לפתוח את תפריט הגדרות מרכיבי הצליל ("טון"), בחר את **MENU** (**תפריט**) בתפריט השמע הראשי המתאים. בחר את **Tone Settings** (**הגדרות צליל**).

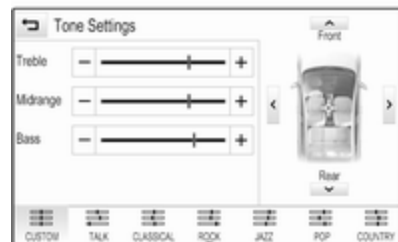



בחר את **Auto Set** (קביעה אוטומטית) בתחתית המסך. הפעל את האפשרות **On - Manual RDS** (מופעל - RDS) או **Off - Manual RDS** (מופסק - ידני).

אם נבחרה האפשרות **Off - Manual RDS** (מופסק - ידני), כוון את השעות והדקות בניגיה ב- $\wedge$  או  $\vee$ .

גע ב-**12-24 Hr** (12-24 שעות) בצד ימין של המסך כדי לבחור תבנית שעה.

אם נבחרה תבנית של 12 שעות, יוצג טור שלישי עבור הגדרות AM או PM. בחר באפשרות הרצויה.

### קביעת התאריך

בחר את **Set Date** (קביעת התאריך) כדי להיכנס לתפריט המשנה המתאים.



### שעה ותאריך

לחץ  $\wedge$  ובחר **SETTINGS** (הגדרות) על מסך הבית.

בחר **Time and Date** (שעה ותאריך).

### קביעת השעה

בחר את **Set Time** (הגדר השעה) כדי להיכנס לתפריט המשנה המתאים.

### כוונון אוטומטי של עצמת קול

לחץ  $\wedge$  ובחר **SETTINGS** (הגדרות) על מסך הבית.

גלול ברשימה ובחר את **Radio** (רדיו) ואז את **Auto Volume** (בקרת עוצמת קול אוטומטית).

כדי לקבוע את מידת ההתאמה של עצמת הקול, קבע את **Auto Volume** (בקרת עוצמת קול אוטומטית) לאחת האפשרויות הזמינות.

**Off (מופסק)**: ללא הגברה של עצמת הקול כשמהירות הרכב עולה.

**High (גבוהה)**: הגברה מרבית של עצמת הקול כשמהירות הרכב עולה.

### עוצמת הקול של עדכוני התנועה

כדי לשנות את עוצמת הקול של דיווחי התנועה, קבע את עוצמת הקול בזמן שהמערכת משמיעה דיווח תנועה. הגדרה זו תישמר כעת במערכת.

### הגדרות מערכת

ניתן לבצע הגדרות והתאמות שונות של מערכת המידע והבידור באמצעות היישום **SETTINGS** (הגדרות).

כדי לאשר את הקלט הראשון, הזן שוב את הקוד בן ארבע הספרות ובחר את **Lock** (נעילה). המערכת ננעלת.

### שחרור נעילת המערכת

הפעל את מערכת המידע והבידור. יוצג לוח מקשים.



הזן את קוד בן 4 הספרות המתאים ובחר את **Unlock** (שחרור נעילה). נעילת המערכת משוחררת.

### שכחתי קוד PIN

כדי לאפס את קוד PIN בחזרה להגדרת ברירת המחדל, פנה למוסך שלך.

### מצב שירות חניה

אם מופעל מצב שירות חנייה, כל תצוגות הרכב ננעלות ולא ניתן לבצע שינויים במערכת.

### הערה

הודעות הקשורות לרכב ולמצלמת הנסיעה לאחר עודן מאופשרות.

### נעילת המערכת

לחץ  ובחר **SETTINGS** (הגדרות) על מסך הבית.

גלול ברשימה ובחר **Valet Mode** (מצב שירות חניה). יוצג לוח מקשים.



הזן קוד בן 4 ספרות ובחר את **Enter** (הזן). לוח המקשים יוצג שוב.

### הערה

אם המערכת מספקת את המידע על התאריך באופן אוטומטי, פריט תפריט זה אינו זמין.

בחר את **Auto Set** (קביעה אוטומטית) בתחתית המסך. הפעל את האפשרות **On - RDS** (מופעל - RDS) או **Off - Manual** (מופסק - ידני).

אם נבחרה האפשרות **Off - Manual** (מופסק - ידני), כוון את התאריך בנגיעה ב-  או .

### תצוגת שעות

בחר את **Clock Display** (תצוגת שעות) כדי להיכנס לתפריט המשנה המתאים.

כדי לכבות את תצוגת השעות הדיגיטלי בתפריטים, בחר את **Off** (מופסק).

### שפה

לחץ  ובחר **SETTINGS** (הגדרות) על מסך הבית.

גלול ברשימה ובחר **Language** (שפה).

### הערה

השפה הפעילה כעת מסומנת ב- .

גלול ברשימה ובחר את השפה הרצויה.

### חזרה להגדרות היצרן

לחץ  ובחר **SETTINGS** (הגדרות) על מסך הבית.

גלול ברשימה ובחר **Return to Factory Settings** (חזרה להגדרות היצרן).

### שחזר הגדרות רכב

בחר **Restore Vehicle Settings** (שחזר הגדרות רכב) כדי לשחזר את כל הגדרות הרכב המותאמות אישית. תוצג הודעת אזהרה.

בחר **Restore** (שחזר). ההגדרות מאופסות.

### נקה את כל הנתונים האישיים

בחר **Clear All Private Data** (נקה את כל הנתונים האישיים) כדי למחוק את הנתונים הבאים:

- התקני Bluetooth מצומדים
- ספרי טלפונים שמורים
- רשימת אנשי קשר של הרכב
- רשימת יעדים
- מועדפים

תוצג הודעת אזהרה.

בחר **Delete** (מחק). הנתונים נמחקים.

### כיוול מסך המגע

בחר את **Calibrate Touchscreen** (כיוול מסך מגע) כדי להיכנס לתפריט המשנה המתאים.



מלא אחר ההוראות שעל המסך, וגע בנקודות הדרושות על המסך. מסך המגע מכוייל.

### כיוול התצוגה

בחר את **Turn Display Off** (הפסק תצוגה) כדי לכבות את התצוגה.

כדי להפעיל שוב את הצג, גע במסך המגע או לחץ על לחצן בלוח הבקרה.

### תצוגה

לחץ  ובחר **SETTINGS** (הגדרות) על מסך הבית.

גלול ברשימה ובחר **Display** (תצוגה).

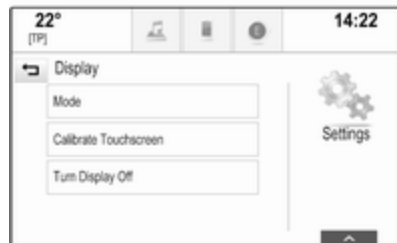

### מצב

בחר את **Mode** (מצב) כדי להיכנס לתפריט המשנה המתאים.

בהתאם לתנאי התאורה החיצונית, בחר את מצב **Day** (יום) או **Night** (לילה).

אם תבחר את **Auto** (אוטומטי), המערכת תכווין את התצוגה באופן אוטומטי.



מוצגת רשימת מספרי גרסאות של כל הפריטים שהועלו אל המערכת.

#### עדכון המערכת

כדי לעדכן את תוכנת המערכת, פנה למוסך.

#### שחזור הגדרות רדיו

בחר **Restore Radio Settings** (שחזר הגדרות רדיו) כדי לשחזר את הנתונים הבאים:

- הגדרות מרכיבי הצליל ("טון")
- הגדרות עצמת קול
- הגדרות דיבור
- מגש יישומים
- מקורות אנשי קשר

תוצג הודעת אזהרה.

בחר **Restore** (שחזר). ההגדרות מאופסות.

#### מידע התכנה

לחץ  ובחר **SETTINGS** (הגדרות) על מסך הבית.

גלול ברשימה ובחר **Software Information** (מידע תוכנה).

## חיפוש תחנות

### חיפוש תחנות אוטומטי

בחר את **⏪** או **⏩** כדי להשמיע את התחנה הקודמת או הבאה.

### חיפוש תחנות ידני

לחץ והחזק במצב לחוץ את הלחצן **⏪** או את הלחצן **⏩**. שחרר את הלחצן המתאים כאשר כמעט הגעת אל התדר הרצוי.

### איתור תחנות

בחר את **TUNE (כוונון)** בסרגל הבחירה האינטראקטיבי. יוצג לוח מקשים.



## שימוש

תפקוד הרדיו הוא חלק מיישום **AUDIO (שמע)**.



### הפעלת תפקוד הרדיו

לחץ **📶** ובחר **AUDIO (שמע)** על מסך הבית. בחר את **RADIO (רדיו)** בסרגל הבחירה האינטראקטיבי.

### בחירת ערוץ השידור

לחץ לחיצות עוקבות על **RADIO (רדיו)** כדי לעבור בין תחומי התדרים השונים.

## רדיו

- 29 ..... שימוש
- 29 ..... חיפוש תחנות
- 30 ..... מערכת נתונים ברדיו (RDS)
- 31 ..... שידור שמע דיגיטלי

גע בשדה **Direct tune** (כיוון ישיר) ואז הזן את התדר המבוקש. אשר את ההזנה.

### רשימות התחנות

ברשימות התחנות תוכל לבחור את כל התחנות הנקלטות באזור הקליטה הנוכחי. להצגת רשימת התחנות של תחום התדרים הפעיל כעת, בחר **BROWSE** (עיון) בסרגל הבחירה האינטראקטיבי. מוצגת רשימת התחנות.



### הערה

התחנה המושמעת כעת מודגשת. לגולל ברשימה ובחר את הפריט הרצוי ברשימה.

### רשימות הקטגוריות

תחנות RDS ← 30 ו-DAB ← 31 רבות משדרות קוד PTY, המציין את סוג התוכנית המשודרת (לדוגמה, חדשות). תחנות מסוימות גם משנות את קוד PTY בהתאם לתוכן המשודר כעת.

מערכת המידע והבידור מאחסנת תחנות אלה, כשהן ממוינות לפי סוג התוכנית, ברשימת הקטגוריות המתאימה.

### הערה

פריט הרשימה **Categories** (קטגוריות) זמין רק עבור תחומי התדרים FM ו-DAB.

בחר **MENU** (תפריט) בסרגל הבחירה כדי להציג את תפריט תחום התדרים המתאים, ואז בחר **Categories** (קטגוריות).

מוצגת רשימת קטגוריות סוגי התכניות הזמינים כעת.

בחר בקטגוריה הרצויה. מוצגת רשימת תחנות המשדרות תכניות מן הסוג שנבחר. בחר בתחנה הרצויה.

### עדכון רשימת התחנות

אם לא ניתן לקלוט עוד את התחנות המאוחסנות ברשימת תחנות של תחום תדרים מסוים, בחר את **Update Station List** (עדכון רשימת תחנות).

### הערה

אם רשימת תחנות ייחודית לתחום התדרים מעודכנת, רשימת הקטגוריות המתאימה תתעדכן גם היא.

ההודעה **Updating Station List** (מעדכן רשימת תחנות) מוצגת במסך עד השלמת החיפוש.

### מערכת נתונים ברדיו (RDS)

RDS הוא שירות של תחנות פרוץ FM המשפר באופן משמעותי את איתור תחנת השידור הרצויה ואת קליטת שידוריה ללא הפרעות.

### יתרונות RDS

- בתצוגה מוצג שם התחנה ולא התדר שלה.
- במהלך חיפוש תחנות, מערכת המידע והבידור מאתרת רק תחנות RDS.
- המערכת מאתרת תמיד את התחנה בתדר בעל אות השידור האיכותי ביותר באזור גיאוגרפי מסוים באמצעות המאפיין AF (תדר חלופי).
- בהתאם לשירותי התחנה הנקלטת, תצוגת המערכת מציגה טקסט העשוי להכיל, לדוגמה, מידע על אודות התוכנית הנוכחית.

במצב מופסק, נבחרים תדרים חלופיים של תחנות שידור מבלי להתחשב בתוכניות מאזור גיאוגרפי מסוים.

קבע **Region - On (אזוריות - מופעל)** או **Region - Off (אזוריות - מופסק)**.

### שידור שמע דיגיטלי

ב-DAB, תחנות הרדיו משדרות באופן דיגיטלי.

### יתרונות DAB

- תחנות DAB מזהות באמצעות שם התוכנית במקום תדר השידור.
- מערכת DAB מאפשרת לשדר מספר תוכניות רדיו (שירותים) במכלול יחיד.
- מלבד שירותי שמע דיגיטליים באיכות גבוהה, מערכת שידורי DAB מסוגלת לשדר גם נתונים הקשורים לתוכנית ומגוון שירותי נתונים אחרים הכוללים מידע אודות נסיעות ותנועה.
- כל עוד מקלט DAB מסוים יכול לקלוט את אות השידור המשודר על-ידי תחנה (אפילו כאשר האות חלש מאד), מובטחת איכות השמע.

אם שירות הודעות תנועה ברדיו מופעל, [TP] יוצג בשורה העליונה של כל התפריטים הראשיים. אם התחנה או המדיה שלה אתה מאזין אינה תחנה המשדרת הודעות תנועה, הסמל [ ] יוצג והמערכת תתחיל אוטומטית בחיפוש לאיתור התחנה הבאה המשדרת הודעות תנועה. ברגע שנמצאת תחנה בעלת שירות הודעות תנועה, [TP] יודגש. אם לא נמצאה כל תחנה בעת שירות הודעות תנועה, [ ] יישאר על המסך.

אם משודרת הודעת תנועה בתחנת הרדיו המתאימה בעלת שירות הודעות התנועה, תוצג הודעה.

כדי להפסיק הודעה ולחזור לתפקוד שפעל לפני כן, בטל את ההתראה.

קבע **Traffic Programme (TP) - On (תוכניות תנועה - מופעל)** או **Programme (TP) - Off (תוכניות תנועה - מופסק)**.

### אזור

לפעמים, חלק מתחנות ה-RDS משדרות תוכניות השונות מבחינת האזור הגיאוגרפי בתדרים שונים.

כשתפקוד רדיו אזורי במצב מופעל, במקרה הצורך ייבחרו תדרים חלופיים עם אותן תוכניות אזוריות. כשתפקוד רדיו אזורי

### הגדרות RDS

כדי להגדיר את אפשרויות הגדרת RDS, הפעל את תפקוד הרדיו ובחר את תחום התדרים FM. בחר **MENU (תפריט)** בסרגל הבחירה כדי להציג את תפריט FM.



### RDS

קבע **RDS - ON (RDS - מופעל)** או **RDS - Off (RDS - מופסק)**.

### תוכנית הודעות תנועה (TP)

תחנות המשדרות הודעות תנועה הן תחנות RDS המשדרות חדשות בנושאי תנועה. כאשר שירות הודעות התנועה מופעל, פעולת התפקוד הפעיל כעת מופסקת למשך השמעת הודעות התנועה.

בחר **DAB Announcements (הודעות DAB)** כדי להציג את רשימת קטגוריות DAB.

בחר את הקטגוריות הרצויות. הקטגוריות שנבחרו מסומנות ב- ✓.

**הערה**  
ניתן לקלוט הודעות DAB רק כאשר תחום תדרי DAB מופעל.

### קישור DAB ל-DAB

אם תפקוד זה מופעל, ההתקן עובר לאותו שירות (תוכנית) במקבץ אחר (אם קיים) של DAB כאשר אתה ה-DAB חלש מכדי להיקלט במקלט.

קבע **DAB to DAB Linking - On** (קישור DAB ל-DAB - מופעל) או **DAB to DAB Linking - Off** (קישור DAB ל-DAB - מופסק).

### קישור DAB ל-FM

אם תפקוד זה מופעל, המכשיר יעבור לתחנת FM מקבילה בשירות DAB פעיל (אם קיים), כאשר אתה ה-DAB חלש מכדי להיקלט במקלט.

קבע **DAB to FM Linking - On** (קישור DAB ל-FM - מופעל) או **DAB to FM Linking - Off** (קישור DAB ל-FM - מופסק).

ביותר. השבת את תפקוד TP אם אין ברצונך שהודעות התנועה ב-FM יפריעו לקליטת DAB.

### הגדרות DAB

כדי להגדיר את אפשרויות הגדרת DAB, הפעל את תפקוד הרדיו ובחר את תחום התדרים DAB. בחר את **MENU (תפריט)** בסרגל הבחירה כדי להציג את תפריט DAB.



### הודעות DAB

מלבד תוכניות המוזיקה, תחנות DAB רבות משדרות גם הודעות ממספר קטגוריות. אם תפעיל חלק מהקטגוריות או את כולן, שירות DAB הנקלט כעת יופסק כאשר מושמעת הודעה מאחת מקטגוריות אלו.

- במקרה של קליטה גרועה, עוצמת הקול מופחתת באופן אוטומטי כדי למנוע הפקת רעשים מטרידים. כאשר את מערכת ה-DAB חלש מכדי להיקלט במקלט, הקליטה מופסקת לחלוטין. ניתן למנוע זאת על-ידי הפעלת **DAB to DAB Linking (קישור DAB ל-DAB)** / או **DAB to FM Linking (קישור DAB ל-FM)** בתפריט DAB (ראה להלן).
- הפרעות הנגרמות על-ידי תחנות המשדרות בתדרים קרובים לתחנה המושמעת (תופעה טיפוסית בקליטת ערוצי AM ו-FM), לא קיימות כשמדובר ב-DAB.
- אם את שידור DAB מוחזר על-ידי מכשולים טבעיים או בניינים, איכות הקליטה של שידור ה-DAB משתפרת בעוד קליטת שידורי AM ו-FM נפגמת משמעותית במצבים כאלה.
- כאשר קליטת DAB מאופשרת, טיוור ה-FM של מערכת המידע והבידור ממשיך לפעול ברקע ומחפש באופן רציף את תחנות ה-FM בעלות הקליטה הטובה ביותר. אם TP < 30 מופעל, יושמעו דיווחי התנועה של תחנת ה-FM הנקלטת בעוצמה החזקה

**L תחום**

אם **L Band (תחום L)** מופעל, מערכת המידע והבידור מקבלת טווח תדרים נוסף. התדרים בתחום L כוללים רדיו קרקעי ורדיו לווייני (1452 - 1492 MHz)

קבע **L Band - On (תחום L - מופעל)** או **L Band - Off (תחום תדרים L - מופסק)**.

**Intellitext**

התפקוד **Intellitext** מאפשר קליטה של מידע נוסף, כגון הודעות, מידע כלכלי, ספורט, חדשות וכו'.

בחר אחת מהקטגוריות הבאות ובחר פריט מסוים שלגביו ברצונך להציג מידע מפורט.

## התקנים חיצוניים

מידע כללי ..... 34  
 השמעת שמע ..... 35  
 הפעלת סרטים ..... 36  
 שימוש ביישומי טלפון חכם ..... 37  
 שימוש ביישומים ..... 37

### מידע כללי

שקע USB לצורך חיבור התקנים חיצוניים נמצא בקונסולה המרכזית.

#### הערה

שקע USB חייב תמיד להיות נקי ויבש.

### ציאת USB

ניתן לחבר נגן MP3, התקן USB, או טלפון חכם לשקע USB.

מערכת המידע והבידור יכולה להשמיע קובצי מוזיקה ולהציג סרטים השמורים בהתקנים חיצוניים אלה.

כאשר ההתקנים לעיל מחוברים לשקע USB, ניתן להפעיל אותם באמצעות אמצעי הבקרה והתפריטים של מערכת המידע והבידור.

#### הערה

מערכת המידע והבידור אינה תומכת בכל מכשירי העזר. בדוק את רשימת ההתקנים התואמים באתר האינטרנט שלנו.

### חיבור/ניתוק התקן

חבר את התקן ה-USB אל שקע ה-USB.

#### הערה

אם מחובר התקן USB בלתי קריא, תופיע הודעת שגיאה מתאימה ומערכת המידע והבידור תעבור באופן אוטומטי לתפקוד הקודם.

כדי לנתק את התקן ה-USB בחר פונקציה אחרת ואז נתק את התקן ה-USB.

#### זהירות

הימנע מניתוק ההתקן בזמן השמעה. הדבר עלול לגרום נזק להתקן או למערכת המידע והבידור.

### Bluetooth

ניתן לחבר התקנים התומכים בפרופילי מוסיקה דרך A2DP Bluetooth ו-AVRCP באופן אלחוטי למערכת המידע והבידור.

מערכת המידע והבידור יכולה להשמיע קובצי מוזיקה הנמצאים בהתקנים חיצוניים אלה.

### חיבור/ניתוק התקן

לתיאור מפורט של חיבור Bluetooth [63](#).

### ניהול התקני Bluetooth

כדי לשנות את התקן ה-Bluetooth המחובר, בחר **MENU (תפריט)** בסרגל הבחירה.

בחר את **Manage Bluetooth Devices**

(**ניהול התקני Bluetooth**) כדי להציג את רשימת ההתקנים.

לתיאור מפורט [63](#).

דילוג לרצועה הקודמת או הבאה  
בחר את **⏮** או **⏭** כדי להשמיע את הקטע  
הקודם או הבא.

**הרצה מהירה קדימה או אחורה**  
גע נגיעה ממושכת ב-**⏮** או **⏭** כדי להריץ  
במהירות קדימה או אחורה.  
לחלופין, הזז את המחווה בסרגל הזמן (זמן  
רק עבור USB).

### תפקוד עיון

כדי להציג את מסך העיון, בחר את  
**BROWSE** (עיון) בסרגל הבחירה  
האינטראקטיבי.



### השמעת שמע

#### התחלת השמעה

אם אינו מחובר, חבר את ההתקן **34**.  
לחץ **🔊** ובחר **AUDIO (שמע)** על מסך  
הבית.  
לחץ לחיצות עוקבות על **MEDIA (מדיה)**  
בסרגל הבחירה כדי להפעיל את מקור  
המדיה המבוקש.  
דוגמה: תפריט ראשי של USB.



### לחצני תפקוד

#### השהיית ההפעלה

בחר את **⏸** כדי להשהות את ההשמעה.  
בחר את **▶** כדי לחדש את ההשמעה.

### תבניות קבצים

המערכת תומכת רק בהתקנים בעלי  
מערכות קבצים מסוג NTFS, FAT32,  
HFS+ ו-.

#### הערה

ייתכן שקבצים מסוימים לא יושמעו  
כהלכה. הדבר עלול להיגרם בגלל פורמט  
הקלטה שונה או המצב של הקובץ.  
לא ניתן להשמיע קבצים הנרכשים  
מחנויות אינטרנט אם הם מצוידים בהגנת  
RDM (ניהול דיגיטלי של זכויות יוצרים).

מערכת המידע והבידור יכולה להפעיל את  
קובצי המוזיקה והסרטים הבאים  
המאוחסנים בהתקנים חיצוניים.

#### קובצי שמע

תבניות קובצי השמע הניתנות להשמעה הן  
MP3, WMA, AAC, M4A ו-AIF.

כאשר משמיעים קובץ בעל מידע תג ID3,  
מערכת המידע והבידור יכולה להציג מידע,  
כגון את כותרת הרצועה ושם האמן.

#### קובצי סרטים

תבניות קובצי הסרטים הניתנות להפעלה  
הן AVI, MPG, MP4, XVID ו-WMV.

בדרך כלל קיימת תמיכה בשילובים נפוצים  
של שמע ושל וידאו עבור התקנים ניידים.



## לחצני תפקוד

### השהיית ההפעלה

בחר את **||** כדי להשהות את ההשמעה.  
בחר את **▶** כדי לחדש את ההשמעה.

### דילוג לקובץ הקודם או הבא

בחר את **⏮** או **⏭** כדי להציג את הסרט הקודם או הבא.

### הרצה מהירה קדימה או אחורה

גע נגיעה ממושכת ב-**⏮** או **⏭** כדי להריץ במהירות קדימה או אחורה.  
לחלופין, הזז את המחווך בסרגל הזמן.

## הפעלת סרטים

### התחלת הפעלת סרט

חבר את ההתקן **34**.

לחץ **🔊** ובחר **AUDIO (שמע)** על מסך הבית.

לחץ לחיצות עוקבות על **MEDIA (מדיה)** בסרגל הבחירה כדי להפעיל את מקור המדיה המבוקש.

בחר ב-**BROWSE (עיון)** ולאחר מכן ב-**MORE (נוספים)**. בחר את **Videos (סרטונים)** ובחר את קובץ הסרט הרצוי. הפעלת (הצגת) הסרט מתחילה.

### הערה

ניתן להציג סרטי וידיאו רק כאשר בלם החניה מופעל.

בחר את **PLAYLISTS (רשימות השמעה)**, **ALBUMS (אלבומים)**, **ARTISTS (אמנים)**, **SONGS (שירים)**, **GENRES (ז'אנרים)** או **MORE (נוספים)**. **MORE (נוספים)** כולל את הקטגוריות הנוספות: **Folder View (תצוגת תיקייה)**, **Podcasts (פודקאסטים)**, **Audiobooks (ספרים מוקלטים)**, **Videos (סרטונים)** וגם **Composers (מלחינים)**.

עיון בקטגוריות עד שתמצא את הרצועה הרצויה. בחר את הרצועה כדי להתחיל את ההשמעה.

## סדר ההשמעה

אם מצב **Shuffle (השמעה בסדר אקראי)** מופעל, יושמעו הרצועות של התקן השמע הפעיל בסדר אקראי.

### הערה

בעת השמעה מ-USB, תפקוד ההשמעה האקראית תלוי במצב הסינון שנבחר עבור השמעת שירים, לדוגמה, אלבום, אמן, ז'אנר.

כדי להציג את תפריט השמע המתאים, בחר **MENU (תפריט)** בסרגל הבחירה.

קבע **Shuffle - On (השמעה אקראית - מופעל)** או **Shuffle - Off (השמעה אקראית - מופסק)**.

## שימוש ביישומים

אפשר להוריד יישומים חיצוניים דרך יישום SHOP אל מערכת המידע והבידור.

## רישום המשתמש

כשמפעילים את היישום SHOP בפעם הראשונה, יש צורך לבצע רישום משתמש.

לחץ על  ואז בחר **SHOP**.

פעל בהתאם להנחיות במסך:

1. התחל בתהליך ההרשמה.
2. הזן את השם הפרטי ואת שם המשפחה שלך.
3. בחר את המדינה שלך.
4. אשר את קבלת תנאי השימוש ואת הודעת ההגנה על הפרטיות.

## הערה

כדי לקרוא את תנאי השימוש ו/או את הודעת ההגנה על הפרטיות, הצג את הטקסט במסך או שלח אותו אל חשבון הדוא"ל שלך.

לאחר השלמת תהליך ההרשמה, יוצג הדף הראשי של חנות היישומים.

## הערה

ניתן להוריד את היישומים מחנות היישומים רק אם מערכת המידע והבידור מחוברת אל האינטרנט.

גלול ברשימה ובחר **Apple CarPlay** או **Android Auto** כדי להציג תפריט משנה.

ודא שהיישום התואם מופעל.

כדי להציג רשימה של כל ההתקנים הרשומים עבור תפקוד זה, בחר **ניהול התקנים**.

## חיבור הטלפון הנייד

חבר את הטלפון החכם לשקע ה-USB  34.

## ביצוע הקרנת הטלפון

כדי לבצע את תפקוד הקרנת הטלפון, לחץ על  ואז בחר **PROJECTION (היטל)**.

## הערה

אם מערכת המידע והבידור מזהה את היישום, ייתכן שסמל היישום ישתנה ל-**Apple CarPlay** או **Android Auto**.

כדי לבצע את התפקוד תוכל גם ללחוץ לחיצה רציפה על  למשך כמה שניות.

מסך הקרנת הטלפון יוצג בהתאם לטלפון החכם ולגרסת התוכנה שלך.

## חזרה למסך מערכת המידע והבידור

לחץ על .

## תפריט וידיאו

כדי להציג את תפריט הווידאו, בחר את **MENU (תפריט)** בסרגל הבחירה האינטראקטיבי.

## שימוש ביישומי טלפון חכם

יישומי הקרנת הטלפון Apple CarPlay™ ו-Android™ Auto מציגים יישומים נבחרים מהטלפון החכם שלך במסך מערכת המידע והבידור, ומאפשרים לתפעל אותם ישירות באמצעות אמצעי הבקרה של מערכת המידע והבידור.

ברר עם יצרן ההתקן אם תפקוד זה זמין עבור הטלפון שלך ואם היישום זמין במדינה שבה אתה גר.

## הכנת הטלפון החכם

טלפון Android: הורד את אפליקציית של Android Auto לטלפון החכם שלך מ-Google Play™ store.

iPhone®: דא ש-Siri® מופעל בטלפון החכם שלך.

## הפעלת הקרנת הטלפון בתפריט ההגדרות

לחץ על  ואז בחר **SETTINGS (הגדרות)** במסך הבית.

## חיבור אינטרנט

יש צורך בחיבור לרשת האינטרנט דרך הנקודה החמה OnStar Wi-Fi שברכב או באמצעות התקן חיצוני, כמו למשל טלפון חכם.

לחץ על  ובחר את **SETTINGS (הגדרות)**. בחר **Wi-Fi** כדי להציג את תפריט Wi-Fi.

דא ש-Wi-Fi מופעל.

בחר **ניהול רשתות Wi-Fi** כדי להציג תפריט משנה לחיבורי אינטרנט. בחר **הוסף רשת אחרת** כדי ליצור חיבור חדש. פעל בהתאם להנחיות במסך.

## הורדת יישום

לפני שניתן להשתמש ביישומים חיצוניים במערכת המידע והבידור, יש להוריד אותם את המערכת.

לחץ על  ואז בחר **SHOP**. בחר בלשונית העיון כדי לגשת לכל היישומים הניתנים להורדה. בחר את היישום הרצוי לצורך הצגת הדף הראשי שלו ולאחר מכן התחל את תהליך ההורדה.

## הערה

ניתן לגשת אל יישומים שהורדו אל מערכת המידע והבידור גם דרך מסך הבית.

## הפעלת יישום

לחץ על , גלול את עמודי מסך הבית, אם נדרש, ולאחר מכן בחר את היישום שהורד שאתה רוצה להפעיל.



## הערה

בהתאם ליישום שהורד, ייתכן שיהיה צורך לבצע הרשמה בזמן ההפעלה הראשונה של היישום.

## מחיקת יישום

לחץ על  ואז בחר **SHOP**. כדי לאפשר גישה אל כל היישומים שהורדו, בחר את הלשונית של היישומים שכבר הורדו. בחר את היישום הרצוי לצורך הצגת הדף הראשי שלו ולאחר מכן התחל את תהליך המחיקה. היישום נמחק ממערכת המידע והבידור.

## הגדרות

## חיבור אינטרנט

לחץ על  ואז בחר **SHOP**. בחר את לשונית ההגדרות כדי להציג את תפריט ההגדרות ולאחר מכן בחר את פריט תפריט הרשתות. הפעל את הרשת הרצויה.

## מידע

כדי להציג מידע על אודות חנות היישומים, לחץ על  ולאחר מכן בחר **SHOP**. בחר את לשונית ההגדרות כדי להציג את תפריט ההגדרות ולאחר מכן בחר את פריט תפריט המידע.

## תנאי השימוש והודעת ההגנה על הפרטיות

כדי להציג את תנאי השימוש או את הודעת ההגנה על הפרטיות, לחץ על  ולאחר מכן בחר **SHOP**. בחר את לשונית ההגדרות. בחר את פריט התפריט המבוקש.

אם תרצה, תוכל לשלוח הודעות טקסט אל חשבון הדוא"ל שלך.

בחר **דואר אלקטרוני** בחלק התחתון של המסך. הזן את כתובת הדוא"ל שלך ואשר את המידע שהוכנס. הטקסט המתאים מועבר אל חשבון הדוא"ל שלך.

**איפוס נתוני משתמש**

כדי למחוק את כל נתוני ההרשמה שהזננו, לחץ על  ולאחר מכן בחר **SHOP**. בחר את לשונית ההגדרות כדי להציג את תפריט ההגדרות ולאחר מכן אפס את כל ההגדרות הספציפיות למשתמש.

## ניווט

מידע כללי ..... 40  
 שימוש ..... 41  
 הזנת יעד ..... 47  
 הנחיה ..... 52

## מידע כללי

מערכת הניווט תנחה אותך באופן אמין אל היעד שקבעת.

לצורך חישוב המסלול יילקח בחשבון גם מצב התנועה הנוכחי. למטרה זו, מקבלת מערכת המידע והבידור עדכוני תנועה באזור הקליטה הנוכחי ממערכת RDS-TMC.

אולם מערכת הניווט אינה יכולה להתחשב באירועי תנועה מיוחדים, בשינויים בהסדרי התנועה שבוצעו בהתראה קצרה, ובסכנות או בעיות אחרות שמתעוררות במפתיע (לדוגמה עבודות בכביש).

### זהירות

השימוש במערכת הניווט אינו פוטר את הנהג מהאחריות לשמור על גישה נכונה ואחראית בעת הנהיגה בכביש. יש לציית תמיד לחוקי התעבורה המתאימים. אם הוראת ניווט עומדת בסתירה לחוקי התעבורה, יש לפעול תמיד בהתאם לחוקי התעבורה.

### תפקוד מערכת הניווט

מיקום הרכב ותנועתו מאותרים על ידי מערכת הניווט באמצעות חיישנים. המרחק שהרכב גמא נקבע על פי קריאת מד

המהירות, ושינויי כיוון בפניות נקראים על ידי חיישן גירו. המיקום נקבע על פי לווייני מערכת האיכון הגלובלית (GPS).

באמצעות השוואה בין אותות החיישן לבין המפות הדיגיטליות, ניתן לקבוע את המיקום ברמת דיוק של כ-10 מטר.

המערכת יכולה לפעול גם בתנאי קליטה גרועים של לווייני ה-GPS. אך במקרה כזה דיוק קביעת המיקום יפחת.

לאחר הזנת כתובת היעד או נקודת העניין (תחנת הדלק, המלון הקרובים, וכו'), יחושב המסלול מהמיקום הנוכחי ועד ליעד שנבחר.

הנחיית המסלול היא קולית ובאמצעות חץ, כמו גם על ידי תצוגת מפה צבעונית.

### מידע חשוב

#### מערכת עדכוני התנועה והנחיית המסלול הדינמית

מערכת עדכוני התנועה מקבלת את כל עדכוני התנועה מתחנות רדיו ברשת TMC. מידע זה ייכלל בחישוב המסלול הכולל. לאורך התהליך, המסלול יחושב כך שתימנע מבעיות תנועה הקשורות לקריטריונים שנבחרו מראש.



כדי להציג שוב את מגש היישומים ואת סרגל הבחירה, גע במסך.

### הנחיית המסלול לא פעילה



המיקום הנוכחי מוצג באמצעות עיגול ובתוכו חץ המצביע לכיוון הנסיעה. לאחר פסק זמן של כ-15 שניות, מגש היישומים וסרגל הבחירה האינטראקטיבי נעלמים כדי להציג תצוגת מסך מלא של המפה.

אם יש בעיית תנועה במהלך הנחיית מסלול דינמית, הרי שעל פי ההגדרות שנקבעו מראש, תופיע הודעה בנוגע לשינוי אפשרי של המסלול.

מידע התנועה של TMC יוצג בתצוגת המפה כסמלים או כטקסט מפורט בתפריט הודעות TMC.

כדי שיהיה ניתן להשתמש במערכת התנועה TMC, המערכת חייבת לקלוט תחנות TMC באזור הרלוונטי.

ניתן לבחור את תחנות התנועה של TMC בתפריט הניווט 41.

### נתוני מפה

כל נתוני המפה הנדרשים מאוחסנים במערכת המידע והבידור. כדי לעדכן את תוכנת המפות שלך דרך שקע ה-USB, צור קשר עם המוסך שלך.

### שימוש

כדי להציג את מפת הניווט, לחץ על  ובחר את סמל NAV (ניווט) על מסך הבית.

### הנחיית המסלול פעילה



- תצוגת המפה מוצגת בתצוגה.
- המסלול הפעיל מצוין על-ידי קו צבעוני.
- הרכב הנוסע מסומן בעיגול.
- תמרון הפנייה הבא מצוין על-ידי סמל חץ בצדו הימני של המסך.
- הנחיית הנתיבים מופיעה בצדו הימני של המסך.
- זמן ההגעה מוצג מעל סמל החץ.
- המרחק עד לתמרון הפנייה הבא מוצג מתחת לסמל החץ.

### תפעול מפה

#### גלילה

כדי לגלול את המפה, הנח את אצבעך במקום כלשהו על המסך והזז אותה למעלה, למטה, שמאלה או ימינה, בהתאם לכיוון שאליו ברצונך לגלול.

המפה זזה בהתאם ומציגה אזור חדש.

כדי לחזור למיקום הנוכחי, בחר את **RESET (לאפס)** בסרגל הבחירה האינטראקטיבי.

#### מרכז

גע במיקום המבוקש על המסך. המפה מתמרכזת סביב מיקום זה.

○ אדום מוצג במיקום המתאים וכתובת המיקום מופיעה בתווית.



כדי לחזור למיקום הנוכחי, בחר את **RESET (לאפס)** בסרגל הבחירה האינטראקטיבי.

#### שינוי גודל תצוגה

כדי להגדיל תצוגה של מיקום נבחר במפה, בחר את **ZOOM IN (הגדל תצוגה)**.

כדי להקטין תצוגה ולהציג אזור גדול יותר סביב המיקום הנבחר, בחר את **ZOOM OUT (הקטן תצוגה)**.

#### לחצן סקירה

במהלך הנחיית מסלול פעילה, לחצן המסך **OVERVIEW (סקירה)** מוצג בסרגל הבחירה האינטראקטיבי.

כדי להציג סקירה של המסלול הפעיל כעת במפה, בחר את **OVERVIEW (סקירה)**.

לחצן המסך משתנה ל-**RESET (לאפס)**.

כדי לחזור לתצוגה רגילה, בחר את **RESET (לאפס)**.

#### תצוגת מפה

##### מצב תצוגה

בחר את **MENU (תפריט)** בסרגל הבחירה האינטראקטיבי ובחר את **Map View (תצוגת מפה)** כדי להציג את תפריט המשנה המתאים.

**סמלי נקודות עניין**

בחר את **MENU (תפריט)** בסרגל הבחירה האינטראקטיבי ובחר את **Display "Points of Interest" Icons** (הצג סמלי נקודות עניין) כדי להציג את תפריט המשנה המתאים.

אם האפשרות **POI Icons (סמלי נקודות עניין)** מופעלת, נקודות עניין סביב המיקום הנוכחי או לאורך המסלול מוצגות במפה.

קבע **POI Icons - On (סמלי נקודות עניין מופעלים)** או **POI Icons - Off (סמלי נקודות עניין - מופסקים)**.

אם האפשרות **POI Icons (סמלי נקודות עניין)** מוגדרת כ-**On (מופעל)**, הפעל את קטגוריית נקודות העניין שברצונך להציג.

בחר את **Clear All (נקה הכל)** כדי לבטל את הבחירה בכל הקטגוריות.

**מידע על המיקום הנוכחי**

בחר את **MENU (תפריט)** בסרגל הבחירה האינטראקטיבי כדי להציג את תפריט הניווט.

בחר **Day / Night Mode (מצב יום/לילה)**. בהתאם לתנאי התאורה החיצונית, הפעל את מצב **Day (יום)** או **Night (לילה)**.

אם ברצונך שהמסך יתכוונן באופן אוטומטי, הפעל את **Auto (אוטומטי)**.

**תצוגת מבנים**

בחר את **MENU (תפריט)** בסרגל הבחירה האינטראקטיבי ובחר את **Map View (תצוגת מפה)** כדי להציג את תפריט המשנה המתאים.

ניתן להציג מבנים בתלת-ממד או בתצוגה רגילה.

קבע **3D Buildings - On (מבנים בתלת ממד - מופעל)** או **3D Buildings - Off (מבנים בתלת ממד - מופסק)**.

**מיקוד אוטומטי**

בחר את **MENU (תפריט)** בסרגל הבחירה האינטראקטיבי ובחר את **Map View (תצוגת מפה)** כדי להציג את תפריט המשנה המתאים.

המערכת עשויה להתמקד על המפה כשדרושים תמרונים מיוחדים.

קבע **Autozoom - On (שינוי גודל אוטומטי - מופעל)** או **Autozoom - Off (שינוי גודל אוטומטי - מופסק)**.

בחר את תצוגת המפה הרצויה (**3D View (תצוגת תלת-ממד)**, **Heading Up View (תצוגת כיוון נסיעה למעלה)**, **North Up View (תצוגת צפון למעלה)**).

**הערה**

לחלופין, ניתן ללחוץ לחיצות עוקבות על  במגש היישומים כדי לעבור במהירות בין תצוגות המפה השונות (**3D View (תצוגת תלת-ממד)**, **Heading Up View (תצוגת כיוון נסיעה למעלה)**, **North Up View (תצוגת צפון למעלה)**).

בין תצוגות המפה השונות (**3D View (תצוגת תלת-ממד)**, **Heading Up View (תצוגת כיוון נסיעה למעלה)**, **North Up View (תצוגת צפון למעלה)**).

**מידע אודות השמע**

אם האפשרות **Audio Information - On (מידע שמע - מופעל)** נבחרה, מידע על התחנה, האלבום או השיר הנוכחי יוצג במסך המפה.

בחר את **MENU (תפריט)** בסרגל הבחירה האינטראקטיבי ובחר את **Map View (תצוגת מפה)** כדי להציג את תפריט המשנה המתאים.

קבע **Audio Information - On (מידע שמע - מופעל)** או **Audio Information - Off (מידע שמע - מופסק)**.

**מצב תצוגה**

בחר את **MENU (תפריט)** בסרגל הבחירה האינטראקטיבי ובחר את **Map View (תצוגת מפה)** כדי להציג את תפריט המשנה המתאים.

**רשימת אנשי קשר**

בחר את **Contacts (אנשי קשר)** כדי להציג את תפריט המשנה המתאים.

כדי למחוק את כל הרשומות ברשימת אנשי הקשר, בחר את **Delete All Entries (מחק את כל הרשומות)**. אשר את ההודעה המוצגת כדי למחוק את כל רשימת אנשי הקשר.

כדי להציג את מצב עריכת איש הקשר, בחר **Edit Contacts List (ערוך רשימת אנשי קשר)**.

לקבלת תיאור מפורט על עריכת רשימת אנשי הקשר ↵ 21.

**רשימת יעדים אחרונים**

בחר את **Recent Destinations (יעדים אחרונים)** כדי להציג את תפריט המשנה המתאים.

כדי למחוק את כל הרשומות ברשימת היעדים האחרונים, בחר את **Delete All Destinations (מחק את כל היעדים)**. אשר את ההודעה המוצגת כדי למחוק את כל רשימת היעדים האחרונים.

כדי למחוק יעדים בודדים, בחר **Delete Individual Destinations (מחק יעדים בודדים)**. רשימת היעדים האחרונים תוצג. בחר – ליד היעד המתאים. אשר את ההודעה המוצגת כדי למחוק את היעד.

**הכתובת הקרובה ביותר**

מתפריט המשנה הזה ניתן לשמור במערכת את הכתובת הקרובה ביותר.

בחר את **Nearest Address (הכתובת הקרובה ביותר)**: כדי להציג את תצוגת פרטי היעד.

לקבלת תיאור מפורט על שמירת כתובת

- בתור איש קשר או אל איש קשר ↵ 21

- ככתובת מועדפת ↵ 17

**נקודות עניין**

מתפריט משנה זה, ניתן להתחיל הנחיית מסלול אל אחת מנקודות העניין הקרובות.

בחר בנקודת העניין הרצויה. תצוגת הפרטים על היעד מוצגת.

בחר **Go (סע)**.

לקבלת תיאור מפורט על הכנסת יעד ↵ 47.

**ניהול נתוני ניווט**

בחר **MENU (תפריט)** בסרגל הבחירה האינטראקטיבי ובחר את **Personal Data (נתונים אישיים)**.

מוצגת רשימה של מיקומי אחסון נתונים שונים של יישום הניווט.



בחר את **Current Location (מיקום נוכחי)**, כדי להציג את תפריט המשנה המתאים המציין פרטים על הכתובת, הקואורדינטות, ונקודות עניין הקרובים ביותר (↵ 47) סביב המיקום הנוכחי.



אנשי הקשר שהורדו ניתנים לבחירה באמצעות התפריט **CONTACTS (אנשי קשר)** ↵ 21.

### יצירה והורדה של נקודות עניין מוגדרות-משתמש (My POIs) (נקודות העניין שלי)

בנוסף לנקודות העניין שהוגדרו מראש השמורות כבר במערכת המידע והבידור, ניתן ליצור נקודות עניין מוגדרות-משתמש העונות על הצרכים האישיים שלך. לאחר יצירת נקודות עניין מוגדרות-משתמש כאלה, ניתן להוריד אותן למערכת המידע והבידור.

עבור כל נקודת עניין, יש לקבוע את קואורדינטות ה-GPS (ערכי אורך ורוחב) של מיקום נקודת העניין וכן שם תיאורי. לאחר הורדה של נתוני נקודות העניין אל מערכת המידע והבידור, תוכל למצוא את נקודות העניין כיעדים ניתנים לבחירה בתפריט **My POIs (נקודות העניין שלי)**, ראה "הזנת נקודות עניין" בפרק "הזנת יעד" ↵ 47.

**יצירת קובץ טקסט עם נתוני נקודות עניין** צור קובץ טקסט (לדוגמה, על-ידי שימוש בתוכנת עריכת טקסט פשוטה) בעל שם על-פי בחירתך וסיומת קובץ **poi**, לדוגמה, "TomsPOIs.poi".

רשימת אנשי הקשר ונתוני נקודות העניין נשמרים בהתקן USB המחובר, בתיקיות "F:\myContacts" או "F:\myPOIs", כאשר "F:\1" היא תיקיית השורש של התקן USB.

#### הערה

ניתן לבצע תפקוד זה רק אם מחברים התקן USB עם נפח אחסון מספיק.

#### תפקוד השלמה אוטומטית

כדי למחוק את רשימת היעדים ששימשו בתפקוד ההשלמה האוטומטית, בחר **Delete Autocomplete (מחיקת השלמה אוטומטית)**.

#### הורדת נתוני אנשי קשר

ניתן להעביר את נתוני רשימת אנשי הקשר של הרכב אל מערכות מידע ובידור ברכבים אחרים:

כדי להעלות נתונים להתקן USB, ראה "העלאת נתוני יעדים להתקן USB" לעיל.

חבר את התקן ה-USB למערכת המידע והבידור ברכב אחר ↵ 34.

מוצגת הודעה המנחה אותך לאשר את ההורדה.

לאחר האישור, מתבצעת הורדה של נתוני אנשי הקשר אל מערכת המידע והבידור.

#### נקודות עניין שהורדו

בחר את **My POIs (נקודות העניין שלי)** כדי להציג את תפריט המשנה המתאים.

ניתן למחוק נקודות עניין שהורדו בעבר אל המערכת. נקודות העניין האחרות נותרות במערכת.

כדי למחוק את כל הרשומות ברשימת אנשי הקשר, בחר את **Delete All My POIs (מחק את כל נקודות העניין)**. אשר את ההודעה המוצגת כדי למחוק את כל רשימת נקודות העניין.

כדי למחוק קטגוריות בודדות בלבד, בחר **Delete Individual Categories (מחק קטגוריות בודדות)** כדי להציג רשימה של הקטגוריות של נקודות העניין. בחר – ליד הקטגוריה המתאימה. אשר את ההודעה המוצגת כדי למחוק את הקטגוריה.

#### העלאת נתוני יעדים להתקן USB

לשימוש מאוחר יותר, לדוגמה ברכב אחר, ניתן לשמור את רשימת אנשי הקשר של הרכב ואת נקודות העניין שהורדו בעבר (ראה "יצירה והורדה של נקודות עניין מוגדרות-משתמש" להלן) בהתקן USB:

בחר **Upload Saved Locations (העלה מיקומים שנשמרו)**.

**הערה**

בעת אחסון קובץ הטקסט, חובה לבחור את קידוד התווים **UTF-8** (Unicode). אחרת, ייתכן שנתוני נקודות העניין לא ייובאו נכון אל המערכת.



הזן את נתוני נקודת העניין אל קובץ הטקסט באופן הבא:

**קואורדינטת קו האורך, קואורדינטת קו הרוחב, "שם נקודת העניין", "מידע נוסף", "מספר טלפון"**

דוגמה:

**7.0350000, 50.6318040, "Michaels Home", "Bonn, Hellweg 6", "02379234567"**, ראה איור לעיל.

יש לכתוב את קואורדינטות ה-GPS במעלות בשיטה העשרונית; ניתן להשיג אותן, למשל, ממפה טופוגרפית.

מחרוזת המידע הנוסף ומספר הטלפון הן אופציונליות. אם, לדוגמה, לא נדרש מידע נוסף, חובה להזין "" במיקום המתאים.

דוגמה:

**7.0350000, 50.6318040, "Michaels Home", "", "02379234567"**

אסור שאורך שם נקודת העניין ואורך מחרוזת המידע הנוסף יעלה על 60 תווים. על מחרוזת מספר הטלפון להיות עד 30 תווים.

יש להכניס את נתוני נקודות העניין של כל כתובת יעד בשורה אחת נפרדת, ראה איור לעיל.

**שמירת נתוני נקודות עניין בכונן USB**

בספריית השרש של כונן USB, צור תיקייה בשם "myPOIs", לדוגמה, "F:\myPOIs", כאשר "F:" היא ספריית השרש של כונן USB.

שמור את קובץ הטקסט המכיל את נקודות העניין שלך בתיקייה "myPOIs", לדוגמה "F:\myPOIs".

**ארגון נתוני נקודות עניין במספר תיקיות משנה**

לחילופין, באפשרותך גם לארגן את קובצי הטקסט במספר תיקיות משנה עם שמות אקראיים (עומק מרבי של מבנה תיקיות משנה: 2).

דוגמאות: F:\myPOIs\AnnsPOIs או F:\myPOIs\MyJourney\London, כאשר F:\ היא ספריית השרש של כונן USB.

**הערה**

בתיקייה ניתן לאחסן רק תיקיות משנה או רק קובצי נקודות עניין. תערובת של השניים לא תיובא נכון אל המערכת.

לאחר הורדת נתוני נקודות העניין הבודדות המאורגנות בצורה זו למערכת המידע והבידור (ראה תיאור ההורדה בהמשך), יציג תפריט **My POIs (נקודות העניין שלי)** רשימה של תפריטי משנה לבחירה.

לאחר בחירת תפריט משנה, יוצגו תפריטי משנה נוספים או רשימת סיווגי נקודות העניין המיובאות המתאימה.

**הורדת נתוני נקודות עניין למערכת המידע והבידור**

חבר את התקן ה-USB המכיל את נתוני נקודות העניין מוגדרות המשתמש לציאת USB ↵ 34 של מערכת המידע והבידור.



רשימת נקודות עניין:

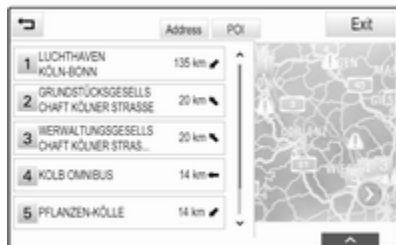

לקבלת הסבר מפורט על נקודות עניין, ראה "הזנת נקודות עניין" להלן.



### הזנת כתובת בשלב אחד

גע בשדה הקלט בשורה העליונה של התפריט. מופיעה מקלדת.

לקבלת תיאור מפורט של המקלדת ⇨ 15.

הזן כתובת או מונח לחיפוש ואשר את הקלט.

המערכת תיצור שתי רשימות המכילות יעדים אפשריים. כדי לעבור בין

הכרטיסיות של הרשימות גע ב-**Address** (כתובת) או **POI** (נקודת עניין) בשורה העליונה במסך.

רשימת כתובות:

מוצגת הודעה המנחה אותך לאשר את ההורדה.

לאחר האישור, מתבצעת הורדה של נתוני נקודות העניין אל מערכת המידע והבידור.

נקודות העניין שהורדו ניתנות כעת לבחירה

כיעדים באמצעות התפריט **My POIs**

(**נקודות העניין שלי**), ראה "הזנת נקודת

עניין" בפרק "הזנת יעד" ⇨ 47.

### הזנת יעד

יישום הניווט מספק אפשרויות שונות להגדרת יעד עבור הנחיית מסלול.

לחץ 🏠 ובחר **NAV** (ניווט) על מסך הבית כדי להציג את מפת הניווט.

בחר **DESTINATION** (יעד) בסרגל הבחירה, ואז בחר באחת מאפשרויות הזנת הכתובת.

### מסך הזנת צומת

בחר **CROSSROADS** (צומת). יוצג המסך **Crossroads Entry** (הזנת צומת).



גע באחד משדות הקלט ליד ציון חלקי הכתובת. מופיעה מקלדת.

לקבלת תיאור מפורט של המקלדת ⇨ 15.

הזן את פרטי היעד המבוקש.

כדי לאשר את ההזנה, בחר ✓ בפינה הימנית עליונה של המסך.

אם יש יותר מיעד אחד אפשרי לפי המידע שהוזן, תוצג רשימת כל היעדים המתאימים שנמצאו. בחר את הכתובת הרצויה.

תצוגת הפרטים על היעד מוצגת.



גע באחד משדות הקלט ליד ציון חלקי הכתובת. מופיעה מקלדת.

לקבלת תיאור מפורט של המקלדת ⇨ 15.

הזן את פרטי היעד המבוקש.

### הערה

אין צורך למלא את המסך במלואו.

כדי לאשר את ההזנה, בחר ✓ בפינה הימנית עליונה של המסך.

אם יש יותר מיעד אחד אפשרי לפי המידע שהוזן, תוצג רשימת כל היעדים המתאימים שנמצאו. בחר את הכתובת הרצויה.

תצוגת הפרטים על היעד מוצגת.

להתחלת הנחיית מסלול, בחר את **Go** (Go).

בחר אחד מהיעדים. תצוגת הפרטים על היעד מוצגת.



להתחלת הנחיית מסלול, בחר את **Go** (Go).

### מסך הזנת כתובת

בחר **ADDRESS** (כתובת). יוצג המסך **Address Entry** (הזנת כתובת).

כדי להציג את כל נקודות העניין הזמינות בקטגוריה הראשית המתאימה, בחר את **List All (הצג הכל)**. גלול ברשימה ובחר את נקודת העניין הרצויה.

כדי להציג נקודות עניין בתוך קטגוריית משנה אחת, בחר את קטגוריית המשנה המתאימה. גלול ברשימה ובחר את נקודת העניין הרצויה.

תצוגת הפרטים על היעד מוצגת.

לקבלת מידע נוסף על נקודת העניין שנבחרה גע ב-**Info (מידע)** בפניה הימנית עליונה של המסך.

להתחלת הנחיית מסלול, בחר את **Go (Go)**.

### חיפוש נקודות עניין לפי שם

כדי לחפש נקודת עניין מסוימת, קטגוריה מסוימת או מיקום מסוים, בחר את **Spell Name (איית את השם)** ברשימת הקטגוריות הראשיות של נקודות העניין או באחת מרשימות קטגוריות המשנה. מופיעה מקלדת.

לקבלת תיאור מפורט של המקלדת ↵ 15.

הזן את השם המבוקש או הקטגוריה.

בחר את ✓ כדי לאשר את הקלט. תצוגת הפרטים על היעד מוצגת.



### הערה

האפשרויות **POIs along Route (נקודות עניין לאורך המסלול)** ו-**POIs near Destination (נקודות עניין בקרבת היעד)** זמינות רק בזמן הנחיית מסלול פעילה.

אם נבחר **POIs at Another Location (נקודות עניין במיקום אחר)**, תוצג מקלדת. לקבלת תיאור מפורט של המקלדת ↵ 15.

הזן את המיקום המבוקש ואשר אותו. כעת תוצג רשימת קטגוריות של נקודות העניין.

**חיפוש נקודות עניין באמצעות קטגוריות**  
בחר אחת מהקטגוריות הראשיות ברשימה. מוצגת רשימת קטגוריות משנה.

להתחלת הנחיית מסלול, בחר את **Go (Go)**.

### הזנת נקודות עניין

נקודת עניין היא מיקום מסוים שעשוי להיות מעניין עבור רבים, כגון תחנת דלק, חניון או מסעדה.

המידע השמור במערכת הניווט מכיל מספר רב של נקודות עניין קבועות מראש, המצוינות על המפה (אם מופעל, ↵ 41).

ניתן לשמור גם נקודות עניין בודדות במערכת, ראה "יצירה והורדה של נקודות עניין מוגדרות-משתמש (My POIs (נקודות העניין שלי))" בפרק "שימוש" ↵ 41. ניתן לבחור את נקודות העניין דרך הקטגוריה הראשית **My POIs (נקודות העניין שלי)**.

כדי לבחור נקודת עניין כיעד להנחיית מסלול, בחר את **DESTINATION (יעד)** בסרגל הבחירה האינטראקטיבי ובחר את **POIs (נקודות עניין)**. כעת תוצג רשימה של האזורים האפשריים לחיפוש.

### הגדרת מיקום לחיפוש

בחר אחת מהאפשרויות.

### תצוגת פרטי איש קשר

אם יש מספר כתובות שמורות עבור איש קשר, בחר את רשומת אנשי הקשר הרצויה. מוצגת תצוגת פרטי אנשי הקשר.

בחר אחת מהכתובות השמורות עבור איש הקשר. תצוגת הפרטים על היעד מוצגת.

להתחלת הנחיית מסלול, בחר את **Go** (סע).

### בחירת כתובת ממפה

הקש על המיקום הרצוי במפה. המפה מתמרזת סביב מיקום זה.

אדם מוצג במיקום המתאים וכתובת המיקום מופיעה בתווית.



### רשימת אנשי קשר

בחר **CONTACTS** (אנשי קשר). מוצגת רשימת אנשי הקשר.



### סמל תפקוד מהיר

אם יש רק כתובת אחת שמורה עבור איש קשר, סמל מסלול מהיר מוצג ליד הרשומה המתאימה ברשימת אנשי הקשר.

בחר את **Go** כדי להציג ישירות את תצוגת פרטי היעד.

להתחלת הנחיית מסלול, בחר את **Go** (סע).

לקבלת מידע נוסף על נקודת העניין שנבחרה גע ב-**Info** (מידע) בפניה הימנית עליונה של המסך.

להתחלת הנחיית מסלול, בחר את **Go** (סע).

### רשימת יעדים אחרונים

בחר **RECENT** (אחרונות).

מוצגת רשימת כל היעדים שהוזנו לאחרונה.



בחר אחת מהרשומות. תצוגת הפרטים על היעד מוצגת.

להתחלת הנחיית מסלול, בחר את **Go** (סע).



בחר **Add as Waypoint** (הוסף כציון דרך). המסלול מחושב מחדש והיעד החדש נוסף כציון דרך למסלול הנוכחי.

אם נדרש, הזן ציוני דרך נוספים כמתואר לעיל.



לחלופין, גע בסמל החץ המציין את הפנייה הבאה בצד ימין של המסך כדי להציג את תפריט הנחיית המסלול. בחר את **DESTINATION** (יעד) בסרגל הבחירה האינטראקטיבי שבתפריט הנחיית המסלול.

הזן או בחר כתובת חדשה.



בחר **Go** (סע). תופיע הודעה במסך.

הקש על התווית. תצוגת הפרטים על היעד מוצגת.

להתחלת הנחיית מסלול, בחר את **Go** (סע).

## מסלולים לפי ציוני דרך

ציון דרך הוא יעד ביניים שהמערכת מתחשבת בו בעת חישוב המסלול אל היעד הסופי. כדי ליצור נסיעה במסלול ציוני דרך, ניתן להוסיף ציון דרך אחד או יותר.

הזן או בחר את היעד הסופי של הנסיעה במסלול ציוני דרך והתחל בהנחיית המסלול.

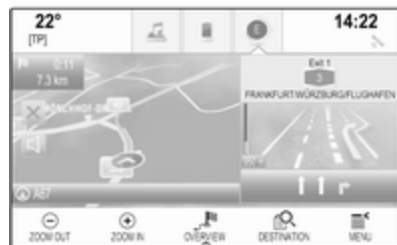

בעת הנחיית מסלול פעילה, בחר את **DESTINATION** (יעד) בסרגל הבחירה האינטראקטיבי בתצוגת המפה.

לקבלת תיאור מפורט על שמירת יעדים מועדפים [↗](#) 17.

### הנחיה

מערכת הניווט מספקת הנחיית מסלול באמצעות הוראות חזותיות ומנחים קוליים (הנחיה קולית).

### הוראות חזותיות

הוראות חזותיות מוצגות על-גבי התצוגות.

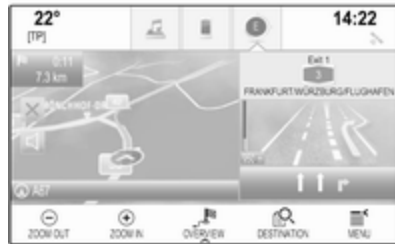

### מנחים קוליים של הניווט

בעת התקרבות לצומת שבה עליך לפנות, יושמעו המנחים הקוליים של הניווט המנחים לאיזה כיוון לפנות.

כדי להפעיל את תפקוד המנחים הקוליים ולקבוע את עצמת הקול, ראה "הגדרות הקול של הניווט" להלן.

בחר **Set New Destination** (הגדר יעד חדש). המערכת תחשב את המסלול ותקבע את היעד החדש.

### חיוג אל יעד

לאחר הזנת יעד ולפני תחילת הנחיית המסלול, מוצגת תצוגת פרטי היעד. כדי ליזום שיחת טלפון אל המיקום הנבחר, בחר את **Call** (חיוג).

### הערה

לחצן המסך **Call** (חיוג) זמין רק אם נשמר מספר טלפון עבור המיקום המתאים.

### שמירת יעדים

#### רשומת אנשי קשר

לאחר הזנת יעד ולפני תחילת הנחיית המסלול, מוצגת תצוגת פרטי היעד. כדי לשמור את היעד המתאים ברשימת אנשי הקשר, בחר את **Save** (שמור). לקבלת תיאור מפורט על שמירת כתובת ברשימת אנשי הקשר [↗](#) 21.

### הערה

לחצן המסך **Save** (שמור) זמין רק אם הכתובת עדיין לא נשמרה במערכת.

### מועדפים

ניתן לשמור מועדפים מתוך כמעט כל תצוגות המסך.

כדי לשמור את כל המסלול יחד עם ציוני הדרך, בחר את **Save** (שמור).

הנסיעה במסלול ציוני דרך נשמרת ברשימת אנשי הקשר בתיקייה **Saved Trips** (נסיעות שנשמרו) ותישמר לפי היעד הסופי שלה.

ניתן לאחזר את נסיעת ציוני דרך שמורה בכל עת דרך רשימת אנשי הקשר.

לקבלת תיאור מפורט על עריכת נסיעה במסלול ציוני דרך [↗](#) 52.

### יעד חדש

כדי להגדיר יעד חדש, ייתכן שתצטרך לבטל את הנחיית המסלול הנוכחית ואז להזין יעד חדש. או שתוכל להזין יעד חדש ישירות.

בעת הנחיית מסלול פעילה, בחר את **DESTINATION** (יעד) בסרגל הבחירה האינטראקטיבי בתצוגת המפה.

לחלופין, גע בסמל החץ המציין את הפנייה הבאה בצד ימין של המסך כדי להציג את תפריט הנחיית המסלול. בחר את **DESTINATION** (יעד) בסרגל הבחירה האינטראקטיבי שבתפריט הנחיית המסלול.

הזן או בחר כתובת חדשה.

בחר **Go** (ט). תופיע הודעה במסך.

הניווט) כדי להציג את תפריט המשנה המתאים. בחר **Prompts During Phone Calls** (מנחים במהלך שיחות טלפון).

אם האפשרות **On** (מופעל) נבחרה, המערכת תקריא את הנחיות הניווט הקוליות גם במהלך שיחות טלפון.

אם **Off** (מופסק) נבחר, לא יושמעו הנחיות קוליות. אם **Beeps** (צפצופים) נבחר, יישמע צליל צפצוף במקום ההודעה.

### עוצמת קול

כדי לכוונן את עוצמת הקול של המנחים הקוליים, בחר את - או +.

### מידע על אירועי תנועה

#### רשימת אירועי תנועה



כדי להציג רשימה של אירועי התנועה בקרבת המיקום הנוכחי של הרכב, לחץ על  ובחר **TRAFFIC** (תנועה).

לחלופין, בחר **MENU** (תפריט) בסרגל הבחירה, ואז בחר **Traffic** (תנועה) כדי להציג את תפריט המשנה המתאים. בחר **Show Nearby Traffic Incidents** (הצג אירועי תנועה קרובים).

אם הנחיית המסלול אינה פעילה, הרשימה תוצג כלהלן:

### הגדרות קול של הניווט

#### השתקה

כדי להשתיק זמנית את ההודעות הקוליות של מערכת הניווט, בחר  בצד שמאל של מסך המפה. הסמל ישתנה ל-.

כדי לבטל את השתקת המערכת, בחר שוב .

#### מנחים קוליים

בחר את **MENU** (תפריט) בסרגל הבחירה האינטראקטיבי ובחר את **Navigation Voice Preferences** (העדפות קול של הניווט) כדי להציג את תפריט המשנה המתאים.

אם האפשרות **On - Voice Prompts** (מנחים קוליים - מופעל) פעילה, המערכת תקריא את ההנחיות הקוליות של הניווט במהלך הנחיית מסלול פעילה.

קבע **On - Voice Prompts** (מנחים קוליים - מופעל) או **Off** (מנחים קוליים - מופסק).

אם מוגדר ל-**Off** (מופסק), המערכת לא תשמיע הנחיות ניווט קוליות.

הנחיות קוליות במהלך שיחת טלפון  
בחר את **MENU** (תפריט) בסרגל הבחירה האינטראקטיבי ובחר את **Navigation Voice Preferences** (העדפות קול של

### התחלה וביטול של הנחיית מסלול

#### התחלת הנחיית מסלול

כדי להתחיל הנחיית מסלול ליעד חדש שנבחר, בחר את **Go** (ע) בתצוגת פרטי היעד.

כדי להתחיל באופן ישיר את הנחיית המסלול אל היעד האחרון שנבחר, בחר את **MENU** (תפריט) בסרגל הבחירה האינטראקטיבי ובחר את **Resume to** (חדש אל).

תתחדש הנחיית המסלול אל היעד האחרון שנבחר.

#### ביטול הנחיית המסלול

כדי לבטל הנחיית מסלול, ניתן:

- לגעת ב-X במסך מפת הניווט.
  - בחר **MENU** (תפריט) בסרגל הבחירה האינטראקטיבי ובחר את **Cancel Route** (בטל מסלול).
  - גע בסמל החץ המציין את הפנייה הבאה בצד ימין של המסך כדי להציג את תפריט הנחיית המסלול.
- בחר את **END** (ניתוק) בסרגל הבחירה האינטראקטיבי.

בחר ב-Automatically Avoid Traffic (הימנע תמיד מתנועה כבדה) או Ask Me before Avoiding (שאל אותי לפני הימנעות).

### סוגי אירועי תנועה

בחר את Traffic Types (סוגי תנועה) כדי להציג את תפריט המשנה המתאים.

בחר את סוגי אירועי התנועה שמהם ברצונך להימנע.

### תחנות TMC

תחנות רדיו TMC מספקות מידע על מצב התנועה הנוכחי הנלקח בחשבון בעת חישוב המסלול.

### הערה

כתלות במדינה בה אתה נמצא, שירות TMC משופר על-ידי התפקודיות PayTMC המשולבת במערכת המידע והבידור.

בחר את TMC Station (תחנת TMC) כדי להציג את תפריט המשנה המתאים.

הגדרת ברירת המחדל היא Auto (אוטומטי) שבה מתחשבים במידע ממספר תחנות TMC.

אם ברצונך להתמקד במידע מתחנת TMC מסוימת, בחר את התחנה הרצויה מהרשימה.

### הערה

אם רשימת אירועי התנועה נפתחה באמצעות לחצן המסך TRAFFIC (תנועה) במסך הבית, גע ב- ≡ בפינה השמאלית עליונה של המסך כדי להגיע לתפריט של הגדרות התנועה.

### סמלי תנועה במפה

אם האפשרות - Show Icons on Map On (הצג סמלים על המפה - מופעל) פעילה, סמלי אירועי תנועה סביב המיקום הנוכחי ולאורך המסלול מוצגים במפה.

קבע Show Icons on Map - On (הצג סמלים על המפה - מופעל) או Show Icons on Map - Off (הצג סמלים על המפה - מופסק).

### תנועה במסלול

תפריט המשנה כולל הגדרות להתמודדות של המערכת עם אירועי תנועה לפני הנחיית המסלול ובמהלכה.

בחר את Traffic Routing Preferences (העדפות תנועה של המסלול) כדי להציג את תפריט המשנה המתאים.

אם ברצונך להימנע מתנועה אטית, הגדר את Avoid Slow Traffic (הימנע מתנועה אטית) כ-On (מופעל).

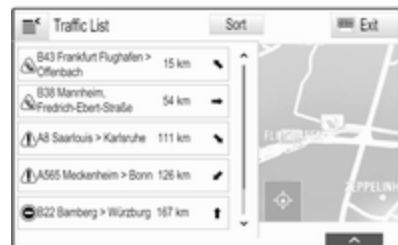

אם הנחיית המסלול פעילה, יוצגו שני לחצני מסך נוספים: All (כולם) עבור רשימה המציגה את כל אירועי התנועה ו-Along Route (לאורך המסלול) עבור רשימה המציגה רק את אירועי התנועה הנוגעים למסלול הנוכחי שלך.

כברירת מחדל הרשימה מסודרת לפי המרחק מהמיקום הנוכחי של הרכב. כדי למיין את הרשימה בסדר אלפביתי, בחר Sort (מיון) בשורה העליונה של המסך. גע באחד מפריטי הרשימה כדי להציג מידע מפורט על אותו אירוע תנועה.



כל פריט ברשימה מציג את המידע הבא:

- שם הרחוב, הדרך המהירה או המחלף
  - חץ כיוון
  - מרחק לרחוב הבא במסלול
  - שעת ההגעה המשוערת לרחוב הבא
- כדי להציג את כל המידע הזמין על פריט מסוים ברשימה, בחר את הפריט המתאים מהרשימה ובחר את **Info (מידע)** בשורה העליונה במסך.

### החרגת רחובות מהנחיית המסלול

לאחר תחילת הנחיית המסלול, ניתן להחריג רחובות מהמסלול שחושב לפני כן. המסלול מחושב מחדש על-מנת לעקוף את הרחובות שהוחרגו.

### שינוי המסלול

כדי לשנות את המסלול במהלך הנחיית מסלול פעילה, גע בסמל החץ המציין את תמרון הפנייה הבא שלך בצד ימין של המסך.

תפריט הנחיית מסלול מוצג.

### הערה

תפריט הנחיית המסלול עשוי להיות מוצג רק אם הנחיית המסלול פעילה.

תפריט הנחיית המסלול מספק אפשרויות נוספות לשינוי הגדרות המסלול במהלך הנחיית מסלול פעילה.

### הצגת רשימת פניות

רשימת הפניות מציגה את כל הרחובות במסלול המחושב, החל מן המיקום הנוכחי.

בחר את **TURN LIST (רשימת פניות)** בסרגל הבחירה האינטראקטיבי שבתפריט הנחיית המסלול. רשימת הפניות מוצגת והמערכת מקריאה בקול את התמרון הבא.

אם לא ניתן לקלוט עוד את התחנה, המערכת תחזור לתפקוד **Auto (אוטומטי)**.

### הגדרות מסלול

בחר את **MENU (תפריט)** בסרגל הבחירה האינטראקטיבי ובחר את **Routing Preferences (העדפות מסלול)** כדי להציג את תפריט המשנה המתאים.

### סגנון מסלול

כדי לקבוע מהם הקריטריונים לפיהם יחושב המסלול, בחר את **Route Style (סגנון מסלול)**.

בחר **Fast (מהר)**, **Eco Friendly (ידידותי לחיסכון)** או **Short (קצר)** מהרשימה.

אם נבחרה האפשרות **Eco Friendly (ידידותי לחיסכון)**, ייתכן שסגנון המסלול הידידותי לסביבה יותאם לעומס על הרכב.

בחר את **Edit Eco Profile (ערוך פרופיל חסכוני)** כדי להציג את תפריט המשנה המתאים.

בצע בחירות עוקבות ב-**Roof Load (מטען על הגג)** וב-**Trailer (גרור)** כדי לעבור בין אפשרויות העומס הזמינות. קבע את האפשרויות לפי הצורך.

### בחירת דרך

בחר מהרשימה אילו סוגי דרך עשויים להיות כלולים בחישוב המסלול.

כדי לשנות את מיקום ציוני הדרך ברשימה, בחר את ▲ ו-▼ ליד הפריטים המתאימים ברשימה.

כדי למחוק ציון דרך מהרשימה, בחר את X. בחר את **Save (שמור)** בחלק העליון של המסך כדי לשמור את השינויים.

### אופטימיזציה של הנסיעה במסלול ציוני דרך

אם נוספו מספר ציוני דרך והנסיעה במסלול ציוני דרך עברה עריכה מספר פעמים, ייתכן שתצטרך לארגן מחדש את ציוני הדרך בסדר היעיל ביותר.

בחר את **OPTIMISE (בצע אופטימיזציה)** בסרגל הבחירה האינטראקטיבי שבתפריט הנחיית המסלול.

ככה עד שרשימת ציוני הדרך תתעדכן.

בחר את **Save (שמור)** בחלק העליון של המסך כדי לשמור את השינויים.

בחר את **WAYPOINTS (ציוני דרך)** בסרגל הבחירה האינטראקטיבי שבתפריט הנחיית המסלול. מוצגת רשימת ציוני הדרך.



כל פריט ברשימה מציג את המידע הבא:

- השם או הכתובת של ציון הדרך
- מרחק עד ציון הדרך הבא
- שעת ההגעה המשוערת לציון הדרך הבא

### עריכה של הנסיעה במסלול ציוני דרך

כדי לערוך מסלול ציוני דרך לפי רצונך, בחר את **EDIT (ערוך)** בסרגל הבחירה של תפריט הנחיית המסלול. מוצגת רשימת ציוני הדרך.

בחר את **AVOID (הימנע)** בסרגל הבחירה האינטראקטיבי שבתפריט הנחיית המסלול. רשימת הפניות מוצגת.

בחר את הרחוב, הדרך המהירה או המחלף שמהם ברצונך להימנע. תופיע הודעה במסך.

בחר את אפשרות המרחק הרצויה.

הרחוב או הדרך המהירה המתאימים יוצגו בחלק **Avoided Areas (אזורים מהם יש להימנע)** בראש רשימת הפניות המסומנת על-ידי סימן ✓ אדום.

### הערה

החלק **Avoided Areas (אזורים מהם יש להימנע)** כולל גם דרכים שהמערכת נמנעת מהן באופן אוטומטי עקב אירועי תנועה.

כדי לשוב ולכלול את הרחוב או הדרך המהירה שביקשת להימנע מהם במסלול, בטל את הסימון של הפריט המתאים ברשימה.

### הצגת רשימת ציוני הדרך

במהלך ניווט לפי ציוני דרך, תפריט הנחיית המסלול יכלול תפקודי תפריט שונים לצורך שינוי מסלול לפי ציוני דרך.

רשימת ציוני הדרך מציגה את כל ציוני הדרך של הנסיעה במסלול ציוני דרך המחושבת, החל מציון הדרך הבא במסלול.

### מידע חשוב תמיכה בשפות

- לא כל השפות הזמינות בתצוגה של מערכת המידע והבידור זמינות גם בזיהוי הדיבור.
  - אם מערכת זיהוי הדיבור אינה תומכת בשפת התצוגה שנבחרה כעת, זיהוי הדיבור לא יהיה זמין.
- במקרה זה, תצטרך לבחור שפת תצוגה אחרת אם תרצה להפעיל את מערכת המידע והבידור באמצעות קלט קולי. לשינוי שפת התצוגה, ראה "שפה" בפרק "הגדרות המערכת" 25.

**הזנת כתובת של יעדים במדינות זרות**  
אם תרצה להזין כתובת של יעד הנמצא במדינה זרה באמצעות קלט קולי, עליך לשנות את שפת התצוגה של תצוגת המידע אל השפה של המדינה הזרה.

לדוגמה, אם התצוגה מוגדרת כעת לאנגלית וברצונך להזין שם של עיר בצרפת, עליך לשנות את שפת התצוגה לצרפתית.

מקרים יוצא-דופן: אם ברצונך להזין יעדים בבלגיה, תוכל לשנות את שפת התצוגה לצרפתית או הולנדית, על-פי בחירתך. עבור כתובות בשווייץ, תוכל לשנות את שפת התצוגה לצרפתית, גרמנית, או איטלקית, על-פי בחירתך.

### מידע כללי

#### זיהוי דיבור מובנה

זיהוי הדיבור הכלול במערכת המידע והבידור מאפשר להפעיל תפקודים שונים של מערכת המידע והבידור באמצעות קלט קולי. המערכת מזהה פקודות ורצפי ספרות ללא קשר לזהות הדובר. ניתן להשמיע בקולך את הפקודות ורצפי הספרות ללא הפסקה בין המילים.

במקרה של הפעלה לא נכונה או שימוש בפקודה לא נכונה, מתקבלים משוב קולי ו/או חזותי מן המערכת ואתה מתבקש להזין (לומר) שוב את הפקודות הרצויות. בנוסף, מערכת זיהוי הדיבור מאשרת קבלת פקודות חשובות ומוודאת שאכן הפקודה נדרשת.

באופן כללי, יש דרכים שונות להגיד פקודות לביצוע הפעולה הרצויה.

#### הערה

כדי לוודא ששיחות המתבצעות בתוך הרכב אינן גורמות להפעלה בשוגג של תפקודי המערכת, מערכת זיהוי הדיבור לא מתחילה לפעול מבלי שהופעלה במתכוון.

### זיהוי דיבור

מידע כללי .....	57
שימוש .....	59

לשינוי שפת התצוגה, ראה "שפה" בפרק "הגדרות המערכת" 25.

### סדר הזנת כתובות היעד

הסדר שבו יש להזין את חלקי הכתובת באמצעות מערכת זיהוי הדיבור משתנה בהתאם למדינה שבה נמצא היעד.

- אוסטרליה, גרמניה:  
<עיר> <רחוב> <מספר בית>
- בלגיה, צרפת, בריטניה:  
<מספר בית> <רחוב> <עיר>
- איטליה, דנמרק, הולנד, טורקיה, ספרד, פולין, פורטוגל, שוויץ:  
<רחוב> <מספר בית> <עיר>

### הגדרת זיהוי הדיבור

ניתן לבצע מספר הגדרות והתאמות עבור מערכת זיהוי הדיבור הכלולה במערכת המידע והבידור.

לחץ  ובחר **SETTINGS** (הגדרות) על מסך הבית.

בחר את הפריט **Voice** (קול) כדי להיכנס לתפריט המשנה המתאים.

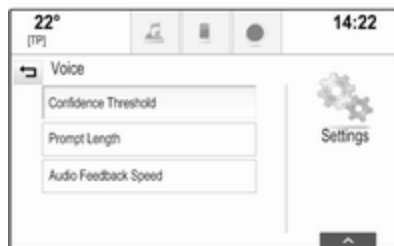

### Confidence Threshold (סף ביטחון זיהוי)

בהתאם לאפשרות שנבחרה בתפריט המשנה המתאים, זיהוי הדיבור יהיה פחות או יותר "בטוח" בהבנה נכונה של הפקודות שלך.

**Confirm More** (יותר אישורים): אם אפשרות זו נבחרה, המערכת מבקשת ממך לעתים קרובות יחסית לאשר את הפקודות שלך. כתוצאה מכך, המערכת מבצעת ברוב המקרים את הפעולה הנכונה.

**Confirm Less** (פחות אישורים): אם אפשרות זו נבחרה, המערכת מבקשת ממך לעתים רחוקות יותר לאשר את הפקודות הקוליות. כתוצאה מכך, המערכת עלולה לעתים לפרש שלא כהלכה את הפקודות ולא לבצע את הפעולה הנכונה.

### הערה

כאשר מתחילים להשתמש בזיהוי הדיבור, עדיף להשתמש בהגדרה **Confirm More** (יותר אישורים). ככל שתצבור ניסיון, כלומר תלמד כיצד לבטא את הפקודות שלך באופן שבו מערכת זיהוי הדיבור תבין אותך היטב, עדיף יהיה להשתמש בהגדרה **Confirm Less** (פחות אישורים).

### Prompt Length (אורך מנחה)

ניתן לכוונן את האורך ואת מידת הפירוט של השאלות והצהרות המהווים את המשוב של מערכת זיהוי הקול בתפריט המשנה המתאים.

### Audio Feedback Speed (מהירות משוב שמע)

ניתן לכוונן את המהירות שבה מערכת זיהוי הדיבור מפיקה שאלות או הצהרות בתפריט המשנה המתאים.

אם נבחרה האפשרות **Medium** (בינונית), מהירות הדיבור של המערכת מתאימה לדיבור טבעי.

### הערה

כאשר מתחילים להשתמש בזיהוי הדיבור, עדיף להשתמש בהגדרה **Long** (ארוך). ככל שתצבור ניסיון, יהיה עדיף להשתמש בהגדרה **Short** (קצר).

**כוונן עצמת הקול של מנחים קוליים**  
 לחץ על ☞ או ☞ בגלגל ההגה כלפי מעלה  
 (הגברת עצמת הקול) או כלפי מטה  
 (החלשת עצמת הקול).

### הפסקת מנחה קולי

כמשתמש מנוסה, תוכל להפסיק את  
 המנחה הקולי בלחיצה קצרה על ☞ שעל  
 גלגל ההגה.

צפצוף יישמע מיד, סמל זיהוי הדיבור משנה  
 את צבעו לאדום, וניתן להתחיל להגיד  
 פקודה מבלי לחכות.

### ביטול רצף דו-שיח

ישנן מספר דרכים לביטול רצף דו-שיח  
 ולהשבית את זיהוי הדיבור:

- אמור "בטל" או "צא".
- לחץ על ☞ בגלגל ההגה.
- אם הזיהוי הקולי הופעל באמצעות  
 לחצן המסך **VOICE (קול)** בתצוגה  
 המרכזית, ניתן לחלופין:
- לחץ על ☞ בלוח הבקרה.
- בחר את כֶּ או **Exit (יציאה)**  
 בתפריט העזרה.

מערכת השמע מושתקת, הודעה קולית  
 מנחה אותך לומר פקודה, ותפריטי עזרה  
 הכוללים את הפקודות החשובות ביותר  
 הזמינות כעת מוצגים בצג המידע.

יישמע צליל ברגע שזיהוי הדיבור יהיה מוכן  
 לקלט קולי. סמל זיהוי הדיבור בפנינה  
 השמאלית העליונה של תפריט העזרה  
 משנה את צבעו מלבן לאדום.

כעת תוכל לומר פקודה קולית כדי להפעיל  
 תפקוד מערכתי מסוים (כגון השמעת תחנת  
 רדיו שמורה).

### הפעלה באמצעות לחצן המסך **VOICE (קול)** בתצוגה המרכזית

בחר את **VOICE (קול)** בסרגל הבחירה  
 האינטראקטיבי שבתפריט הראשי של  
 התצוגה המרכזית.

מערכת השמע מושתקת, הודעה קולית  
 מנחה אותך לומר פקודה, ותפריט עזרה  
 הכולל את הפקודות החשובות ביותר  
 הזמינות כעת מוצג בתצוגה המרכזית.

יישמע צליל ברגע שזיהוי הדיבור יהיה מוכן  
 לקלט קולי. סמל זיהוי הדיבור בצדו הימני  
 של תפריט העזרה משנה את צבעו משחור  
 לאדום.

ניתן כעת לומר פקודה קולית, ראה תיאור  
 לעיל.

**תצוגת עצות בנושא "מה אני יכול להגיד?"**  
 אם אתה רוצה שפקודות דיבור מסוימות  
 יוצגו במסך, הגדר את **הצג עצות "מה אני  
 יכול לומר?"** למצב **On (מופעל)** או **Off**  
**(מופסק)**.

### יישום Voice pass-thru

יישום Voice pass-thru של מערכת  
 המידע והבידור מאפשר לגשת אל פקודות  
 זיהוי הדיבור בטלפון החכם שלך.

זמינות תפקוד זה תלויה בטלפון החכם  
 שלך. לקבלת מידע נוסף בנושא התאימות,  
 בקר באתר האינטרנט שלנו.

## שימוש

### זיהוי דיבור מובנה

### הפעלת זיהוי דיבור

#### הערה

זיהוי דיבור אינו זמין במהלך עריכת שיחת  
 טלפון פעילה.

**הפעלה באמצעות הלחצן ☞ שעל גלגל  
 ההגה**

לחץ על ☞ בגלגל ההגה.

במצבים הבאים, זיהוי הדיבור יבוטל באופן אוטומטי:

- אם לא תאמר פקודה כלשהי במשך פרק זמן מסוים (לפי ברירת המחדל, תתבקש שלוש פעמים לומר פקודה).
- אם תאמר פקודות שהמערכת אינה מכירה (לפי ברירת המחדל, תתבקש שלוש פעמים לומר פקודה נכונה).

### תפעול באמצעות פקודות קוליות

תפקוד זיהוי הדיבור יכול להבין פקודות שנאמרות באופן טבעי בצורת משפט או פקודות ישירות המציינות את היישום והפעולה שיש לבצע.

לתוצאות הטובות ביותר:

- הקשב למנחה הקולי וחכה לצפצוף לפני שתענה או תאמר פקודה.
- אמור "עזרה" או הקרא את הפקודות לדוגמה המופיעות במסך.
- ניתן לקטוע את המנחה הקולי בלחיצה שנייה על **⏏**.
- המתן לצפצוף ואמור את הפקודה באופן טבעי, לא מהר מדי ולא לאט מדי. השתמש בפקודות קצרות וישירות.

בדרך כלל ניתן לומר את הפקודות ברצף יחיד. לדוגמה, "התקשר לדיויד סמית בעבודה", "נגן את" ולאחר מכן שם האומן

או השיר, "התכוונן אל" ולאחר מכן תחום התדרים של הרדיו ותדר/שם התחנה, או "מצא את הכתובת" ולאחר מכן הכתובת, כגון "רחוב אלנבי 123, תל אביב".

במקרה של פקודות מורכבות או כאשר חסר מידע, המערכת תתחיל ברצף של דו-שיח.

בעת חיפוש נקודת עניין, ניתן לבחור לפי שם רשתות גדולות בלבד. רשתות הן בתי עסק שלהם 20 מיקומים שונים (סניפים) לפחות. לנקודות עניין אחרות, אמור את שם הקטגוריה, כגון "מסעדות", "מרכזי קניות", או "בתי חולים".

אם תגיד "טלפון", או "פקודות טלפון", המערכת מבינה שביקשת לבצע שיחת טלפון ושואלת שאלות רלוונטיות עד שאספה נתונים מספקים. אם מספר הטלפון נשמר עם שם ומיקום, הפקודה הישירה אמורה לכלול את שניהם, לדוגמה "התקשר לדויד סמית בעבודה".

### בחירת פריטי רשימה

כאשר מוצגת רשימה, מנחה קולי מבקש לאשר או לבחור פריט מרשימה זו. ניתן לבחור בפריט רשימה באופן ידני, או על-ידי אמירת מספר השורה של הפריט.

הרשימה במסך זיהוי הדיבור פועלת באופן זהה לרשימות שבמסכים האחרים. גלילה דינית של הרשימה במסך במהלך זיהוי דיבור משהה את אירוע זיהוי הדיבור

הנוכחי ומשמיע מנחה כגון "בחר מהרשימה באמצעות אמצעי הבקרה הידניים, לחץ על לחצן החזרה על לוח החזית או על לחצן המסך לחזרה כדי לנסות שנית".

אם לא התבצעה כל בחירה דינית בתוך 15 שניות, תפקוד זיהוי הקול מתבטל, תופיע הודעה במסך, והתצוגה תחזור למסך הקודם.

### הפקודה "חזרה"

כדי לחזור לתפריט הקודם: אמור "חזור", או לחץ על **BACK** ◀ בלוח הבקרה או לחץ על **⏏**.

### הפקודה "עזרה"

לאחר שאמרת "עזרה", מנחה העזרה למסך הנוכחי ייקרא בקול. בנוסף, המנחה יוצג במסך.

כדי לקטוע את מנחה העזרה, לחץ שוב על **⏏**. יישמע צפצוף. ניתן לומר את הפקודה.

### יישום Voice pass-thru

#### הפעלת זיהוי דיבור

לחץ לחיצה ממושכת על **⏏** בגלגל ההגה עד שיוצג סמל זיהוי דיבור.

**כוונן עצמת הקול של מנחים קוליים**

סובב את ש בלוח הבקרה או לחץ על א או א בגלגל ההגה כלפי מעלה (הגברת עוצמת הקול) או כלפי מטה (החלשת עוצמת הקול).

**השבתת זיהוי הדיבור**

לחץ על א בגלגל ההגה. מצב זיהוי דיבור הסתיים.

## טלפון

62	מידע כללי .....
63	חיבור Bluetooth .....
64	שיחת חירום .....
65	הפעלה .....
68	הודעות טקסט .....
71	טלפונים ניידים וציוד קשר רדיו .....

## מידע כללי

פורטל הטלפון מאפשר לך לקיים שיחות בטלפון הנייד באמצעות מיקרופון ומערכת הרמקולים של הרכב כמו גם להפעיל את התפקודים החשובים ביותר של הטלפון הנייד באמצעות מערכת המידע והבידור ברכב. כדי להשתמש בפורטל הטלפון, הטלפון הנייד צריך להיות מחובר אל מערכת המידע והבידור באמצעות Bluetooth.

לא כל תפקודי הטלפון ברכב נתמכים על ידי כל דגמי הטלפונים הניידים. תפקודי הטלפון הניתנים להפעלה תלויים בטלפון הנייד הרלוונטי ובספק השירות. מידע נוסף מופיע במדריך למשתמש של הטלפון הנייד שלך. לפירוט נוסף ניתן לפנות לספק השירות.

מידע חשוב לגבי הפעלת המערכת  
ובטיחות הנהיגה

## אזהרה

טלפונים ניידים משפיעים על הסביבה שלך. מסיבה זו הוכנו תקנות והנחיות בטיחות. עליך להכיר את ההנחיות המתאימות לפני השימוש בתפקוד הטלפון.

## אזהרה

השימוש בדיבורית במהלך נהיגה עלול להיות מסוכן מכיוון שרמת הריכוז שלך יורדת בעת ההתקשרות והשיחה. החנה את רכבך לפני השימוש בדיבורית. פעל בהתאם לחוקי המדינה בה אתה נמצא כעת.

אל תשכח למלא אחר התקנות המתיחסות לאזורים מסוימים והפסק תמיד את פעולת הטלפון הנייד במקומות שבהם חל איסור להשתמש בטלפון נייד עקב הפרעות שהטלפון הנייד מייצר או במצבים שקיים סיכון להשתמש בטלפון נייד (לדוגמה: תחנות דלק).

## Bluetooth

פורטל הטלפון הנייד מאושר על-ידי Bluetooth Special Interest Group (SIG).

ניתן למצוא מידע נוסף על המפרט באינטרנט, בכתובת <http://www.bluetooth.com>

להציג את רשימת ההתקנים ובחר את **Pair Device (צמד התקן)**.

3. תוצג הודעה במערכת המידע והבידור המציינת את השם ואת קוד ה-PIN של מערכת המידע והבידור.

4. הפעל חיפוש שידור Bluetooth בהתקן ה-Bluetooth שברצונך לצמד.

5. אשר את נוהל הצימוד:

- אם ההתקן תומך ב-SSP (צימוד פשוט מאובטח):

השווה את קוד PIN (אם נדרש) ואשר את ההודעות במערכת המידע והבידור ובהתקן ה-Bluetooth.

- אם ההתקן אינו תומך ב-SSP (צימוד פשוט מאובטח):

אם תרצה, בחר את **Set PIN (קבע PIN)** כדי לשנות את קוד ה-PIN של מערכת המידע והבידור. יוצג לוח מקשים. הזן את קוד ה-PIN החדש ואשר אותו.

הזן קוד PIN של מערכת המידע והבידור בהתקן ה-Bluetooth ואשר אותו.

6. מערכת המידע והבידור וההתקן מצומדים, ורשימת ההתקנים מוצגת.

## צימוד התקן

### מידע חשוב

- ניתן לצמד עד חמישה התקנים למערכת.
- בכל רגע נתון, רק התקן מצומד אחד יכול להיות מחובר למערכת המידע והבידור.
- בדרך כלל, יש לבצע את הצימוד רק פעם אחת, אלא אם ההתקן נמחק מרשימת ההתקנים המצומדים. אם ההתקן צומד בעבר, מערכת המידע והבידור יוצרת חיבור באופן אוטומטי.
- הפעלת Bluetooth גורמת להתרוקנות מהירה יותר באופן משמעותי של סוללת המכשיר. לכן יש לחבר את ההתקן לשקע USB לצורך טעינה.

### צימוד באמצעות יישום הגדרות

1. לחץ  ובחר **SETTINGS (הגדרות)** על מסך הבית.

בחר את **Bluetooth (בלוטות')** כדי להציג את תפריט המשנה המתאים.

2. בחר **Pair Device (צמד התקן)**.

לחלופין, בחר את **Device Management (ניהול התקנים)** כדי

## חיבור Bluetooth

Bluetooth הוא תקן רדיו לחיבור אלחוטי של התקנים, כגון טלפונים ניידים, או התקנים אחרים.

כדי לאפשר חיבור Bluetooth אל מערכת המידע והבידור, תפקוד Bluetooth של ההתקן חייב להיות מופעל. לקבלת מידע נוסף, עיין בהוראות ההפעלה של התקן ה-Bluetooth.

באמצעות תפריט הגדרות Bluetooth, ניתן לבצע צימוד (שידור קוד PIN בין התקן Bluetooth לבין מערכת המידע והבידור) וחיבור של התקני Bluetooth אל מערכת המידע והבידור.

### תפריט הגדרות Bluetooth

לחץ  ובחר **SETTINGS (הגדרות)** על מסך הבית.

בחר את **Bluetooth (בלוטות')** כדי להציג את תפריט המשנה המתאים.

**הערה**

אם חיבור Bluetooth נכשל, תוצג הודעת שגיאה במסך מערכת המידע והבידור.

7. אם הם זמינים בהתקן ה-Bluetooth, ספר הטלפונים ויומן השיחות יורדו אל מערכת המידע והבידור. אם נחוץ, אשר את ההודעה המתאימה בטלפון החכם.

**הערה**

כדי שמערכת המידע והבידור תוכל לקרוא את אנשי הקשר, הם צריכים להיות מאוחסנים בזיכרון הטלפון של הטלפון הנייד.

אם התקן ה-Bluetooth אינו תומך בתפקוד זה, תוצג הודעה מתאימה במערכת המידע והבידור.

**צימוד באמצעות יישום טלפון**

1. לחץ  ובחר **SETTINGS (הגדרות)** על מסך הבית.
2. בחר **Pair Device (צמד התקן)**.
3. המשך החל משלב 3 של "צימוד באמצעות יישום הגדרות" (ראה לעיל).
4. אם ההתקן צומד בהצלחה, יוצג תפריט הטלפון.

**הערה**

אם חיבור Bluetooth נכשל, תוצג הודעת שגיאה במסך מערכת המידע והבידור.

**חיבור התקן מצומד**

1. לחץ  ובחר **SETTINGS (הגדרות)** על מסך הבית.
- בחר את **Bluetooth (בלוטות')** כדי להציג את תפריט המשנה המתאים.
2. בחר את **Device Management (ניהול התקנים)** כדי להציג את רשימת ההתקנים.
3. בחר את התקן ה-Bluetooth שברצונך לצמד.
4. ההתקן מחובר והוא מוצג בשדה **Connected (מחובר)** של רשימת ההתקנים.

**ניתוק התקן**

1. לחץ  ובחר **SETTINGS (הגדרות)** על מסך הבית.
- בחר את **Bluetooth (בלוטות')** כדי להציג את תפריט המשנה המתאים.
2. בחר את **Device Management (ניהול התקנים)** כדי להציג את רשימת ההתקנים.
3. בחר את X לצד התקן Bluetooth המחובר כרגע. תופיע הודעה במסך.
4. בחר את **Yes (כן)** כדי לנתק את ההתקן.

**מחיקת התקן**

1. לחץ  ובחר **SETTINGS (הגדרות)** על מסך הבית.
- בחר את **Bluetooth (בלוטות')** כדי להציג את תפריט המשנה המתאים.
2. בחר את **Device Management (ניהול התקנים)** כדי להציג את רשימת ההתקנים.
3. בחר את – לצד התקן Bluetooth שיש למחוק. תופיע הודעה במסך.
4. בחר את **Yes (כן)** כדי למחוק את ההתקן.

**שיחת חירום****אזהרה**

לא ניתן להבטיח שניתן יהיה לבצע התחברות בכל המצבים. מסיבה זו אסור להסתמך רק על הטלפון הנייד כשהדבר נוגע לתקשורת חיונית (לדוגמה: מצב חירום רפואי).  
בכמה רשתות יתכן שתידרש להכניס כרטיס SIM בר תוקף לטלפון.

**הערה**

התפריט הראשי של הטלפון זמין רק אם מחובר טלפון נייד אל מערכת המידע והבידור באמצעות Bluetooth. לתיאור מפורט ↵ 63.

**חיוג שיחת טלפון****לוח מקשים**

לחץ ☞ ובחר **PHONE (טלפון)** על מסך הבית כדי להציג את התפריט המתאים.

במקרה הצורך, בחר את **KEYPAD (לוח מקשים)** בסרגל הבחירה האינטראקטיבי. לוח המקשים מוצג.



הזן את המספר הרצוי ובחר את **Call** (חיוג). מבוצע חיוג למספר.

**אזהרה ⚠**

אל תסיים את השיחה אלא לאחר שנתבקשת לעשות כך ממוקד החירום אליו התקשרת.

**הפעלה**

מייד לאחר שהתבצע חיבור Bluetooth בין הטלפון הנייד שלך לבין מערכת המידע והבידור, תוכל להפעיל תפקודים רבים של הטלפון הנייד באמצעות מערכת המידע והבידור.

**הערה**

לא כל טלפון נייד תומך בכל תפקודי פורטל הטלפון. לכן, ייתכנו סטיות מסוימות מכלל התפקודים המתוארים להלן.

**יישום הטלפון**

לחץ ☞ ובחר **PHONE (טלפון)** על מסך הבית כדי להציג את התפריט המתאים. פורטל הטלפון כולל תצוגות שונות שניתן לגשת אליהן באמצעות כרטיסיות. בחר את הכרטיסייה הרצויה.

**אזהרה ⚠**

שים לב לכך שניתן לקבל ולבצע שיחות בטלפון הנייד אם הקליטה באזור בו אתה נמצא טובה מספיק. בתנאים מסוימים, לא ניתן לבצע שיחות חירום בכל הרשתות של הטלפונים הניידים; כמו-כן ייתכן שהן לא יתאפשרו כאשר שירותי רשת מסוימים ו/או תפקודי טלפון מסוימים פעילים. תוכל לבדוק זאת באמצעות המפעיל המקומי של הרשת.

מספר החירום עשוי להשתנות בהתאם לאזור ולמדינה. אנא בדוק מראש את מספר החירום הנכון לאזור הרלוונטי.

**ביצוע שיחת חירום**

חייג את מספר מוקד החירום (לדוגמה 112).

מתבצע חיבור של הטלפון למוקד החירום. השב כאשר תתבקש לדווח על מצב החירום.



### הערה

שיחות שלא נענו מודגשות באדום ברשימת השיחות האחרונות ומסומנות ב-△ ליד סמל הטלפון במגש היישומים.

בחר אחד ממספרי הטלפון השמורים ברשימת השיחות האחרונות. מבוצע חיג למספר.

### מועדפים

חג את עמוד המועדפים.

במקרה הצורך, גלול בין העמודים.

בחר את לחצן המסך המתאים לפריט המועדפים.

לתיאור מפורט ↵ 17.

### סמל תפקוד מהיר

אם יש רק מספר אחד שמור עבור איש קשר, סמל חיוג מהיר מוצג ליד הרשומה המתאימה ברשימת אנשי הקשר.

בחר את ☎ כדי להתחיל ישירות בשיחת טלפון.

### תצוגת פרטי איש קשר

אם יש כמה מספרים שמורים עבור איש קשר, בחר את הרצוי.

מוצגת תצוגת פרטי אנשי הקשר.

בחר אחד ממספרי הטלפון השמורים עבור איש הקשר. מבוצע חיג למספר.

### רשימות שיחות

לחץ ☎ ובחר **PHONE (טלפון)** על מסך הבית כדי להציג את התפריט המתאים.

במקרה הצורך, בחר את **RECENT (אחרונות)** בסרגל הבחירה

האינטראקטיבי. מוצגת רשימת השיחות האחרונות.

כדי לחיג למספר חיוג מהיר, הזן את המספר וגע נגיעה ממושכת בספרה האחרונה. מבוצע חיג למספר.

### אנשי קשר

לחץ ☎ ובחר **PHONE (טלפון)** על מסך הבית כדי להציג את התפריט המתאים.

במקרה הצורך, בחר את **CONTACTS (אנשי קשר)** בסרגל הבחירה

האינטראקטיבי. מוצגת רשימת אנשי הקשר.



לקבלת תיאור מפורט על רשימות אנשי קשר ↵ 21.

גלול את רשומת אנשי הקשר הרצויה.

## שיחת טלפון נכנסת

### מענה לשיחת טלפון

אם הרדיו או מקור מדיה פעילים בעת קבלת שיחה, מקור השמע מושתק והוא נותר מושתק עד תום השיחה.

תוצג בתחתית המסך הודעה עם השם או מספר הטלפון של המתקשר.



כדי לענות לשיחה, בחר את **Answer** (מענה) בהודעה.

### דחיית שיחת טלפון

כדי לדחות את השיחה, בחר את **Ignore** (התעלם) בהודעה.

## שינוי סוג הצלצול

לחץ  ובחר **SETTINGS** (הגדרות) על מסך הבית.

בחר את **Bluetooth** (בלוטות') כדי להציג את תפריט המשנה המתאים ובחר את **Ringtones** (סוגי צלצול). מוצגת רשימה של כל הטלפונים המצומדים אל מערכת המידע והבידור.

בחר את הטלפון הרצוי. תוצג רשימה של כל סוגי הצלצול הזמינים עבור הטלפון.

בחר בסוג הצלצול הרצוי.

## התפקודים הזמינים במהלך שיחת טלפון

במהלך שיחת טלפון, תוצג תצוגת השיחה.

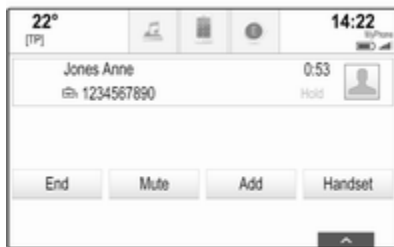

## ניתוק שיחת טלפון

בחר את **End** (סיום השיחה) לניתוק השיחה.

## השבתת המיקרופון

בחר את **Mute** (השתקה) כדי להשבית זמנית את המיקרופון.

לחצן המסך משתנה ל-**Unmute** (ביטול השתקה).

כדי להפעיל שוב את המיקרופון, בחר את **Unmute** (ביטול השתקה).

## השבתת תפקוד הדיבורית

כדי להמשיך את השיחה בטלפון הנייד, בחר את **Handset** (שפופרת).

לחצן המסך משתנה ל-**Handsfree** (דיבורית).

כדי להפעיל שוב את תפקוד הדיבורית, בחר את **Handsfree** (דיבורית).

## שיחת טלפון שנייה

### חיוג שיחת טלפון שנייה

כדי לחזום שיחת טלפון שנייה, בחר את **Add** (הוסף) בתצוגת השיחה. תפריט הטלפון מוצג.

חייג שיחת טלפון שנייה. לתיאור מפורט, ראה לעיל.

כדי לבטל חיוג שיחה שנייה ולחזור אל תצוגת השיחה, בחר את **Current Call** (שיחה נוכחית).  
שתי השיחות יוצגו בתצוגת השיחה.

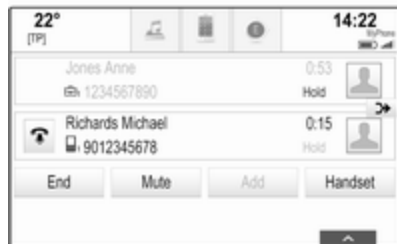

### שיחת טלפון נכנסת שנייה

תוצג בתחתית תצוגת השיחה הודעה עם השם או מספר הטלפון של המתקשר.

בחר את **Answer** (מענה) או **Ignore** (התעלם) בהודעה.

### סיום שיחות הטלפון

כדי לסיים את שתי השיחות, בחר את **End** (סיום השיחה) בתחתית המסך.

כדי לסיים רק אחת מהשיחות, בחר את **End** (סיום השיחה המתאימה).

### שיחת ועידה

בחר את **Join** כדי למזג את שתי השיחות. שתי השיחות הופכות לפעילות. לחצן המסך **Join** משתנה ל-**End**.

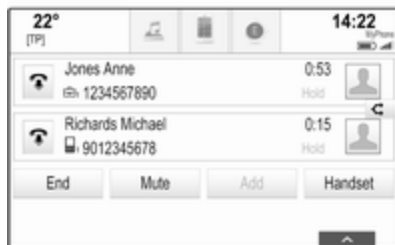

כדי לבטל את מיזוג השיחות, בחר את **End**.

### טלפונים

בחר **PHONES** (טלפונים) בסרגל הבחירה כדי להציג את רשימת ההתקנים.



לתיאור מפורט [63](#).

### הודעות טקסט

היישום **TEXT** (טקסט) מאפשר לקבל הודעות טקסט ולענות להן דרך מערכת המידע והבידור.

### הערה

אם הרכב נוסע במהירות גבוהה מ-8 קמ"ש, חלק מהתפקודים של יישומי הטקסט לא יהיו זמינים.

### הערה

בהתאם לטלפון, לא כל הודעות הטקסט השמורות בטלפון יוצגו בתיבת דואר נכנס.

כדי להאזין להודעה, בחר את **»** שלצד ההודעה המתאימה.

לחלופין, בחר את ההודעה המתאימה כדי להציג את תצוגת ההודעה. בחר את **LISTEN (האזן)** בסרגל הבחירה האינטראקטיבי.

### הצגת הודעה

בחר את **INBOX (תיבת הודעות נכנסות)** בסרגל הבחירה האינטראקטיבי. הודעות הטקסט המאוחסנות בטלפון המתאים מוצגות ברשימה.

בחר את ההודעה הרצויה כדי להציג את טקסט ההודעה המלא.



אם מתקבלת הודעת טקסט חדשה, תוצג לך על כך הודעה. בחר אחד מלחצני המסך כדי להיכנס ליישום **TEXT (טקסט)**.

### הערה

התראות בהודעות טקסט יוצגו רק אם **Text Alerts (התראות טקסט)** בתפריט הגדרות הטקסט הוגדר אל **On (מופעל)**.

### האזנה להודעה

בחר את **INBOX (תיבת הודעות נכנסות)** בסרגל הבחירה האינטראקטיבי. הודעות הטקסט המאוחסנות בטלפון המתאים מוצגות ברשימה.

### דרישות מקדמיות

הדרישות המוקדמות הבאות חייבות להתקיים כדי להשתמש ביישום **TEXT (טקסט)**:

- תפקוד בלוטות' של הטלפון המתאים חייב להיות מופעל (עיין בהוראות ההפעלה של ההתקן).
- בהתאם לטלפון, ייתכן שיהיה צורך להגדיר את מצב ההתקן כ"גלוי" (עיין בהוראות ההפעלה של ההתקן).
- בטלפונים מסוימים תידרש לאפשר באופן ידני גישה לתפקוד הודעות טקסט של הטלפון (עיין בהוראות ההפעלה של ההתקן).
- הטלפון המתאים חייב להיות מצומד ומחובר אל מערכת המידע והבידור. לתיאור מפורט **63**.
- הטלפון המתאים חייב לתמוך ב-Bluetooth Message Access Profile (BT MAP) - פרופיל גישה להודעות של Bluetooth).

### הפעלת יישום הטקסט

לחץ **☰** ובחר **TEXT (טקסט)** על מסך הבית.

## רשימת התקנים

בחר את **PHONES (טלפונים)** כדי להציג את רשימת ההתקנים.

לתיאור מפורט ↵ 63.

## הגדרות טקסט

בחר את **Settings (הגדרות)** כדי להיכנס לתפריט ההגדרות.

## התראות טקסט

אם תרצה שתופיע התראה בכל פעם שמתקבלת הודעת טקסט חדשה, קבע את האפשרות **Text Alerts - On (התראות טקסט - מופעל)**.

## ניהול הודעות מוגדרות מראש

בחר את **Manage Predefined Messages (נהל הודעות מוגדרות מראש)** כדי להציג רשימה של כל ההודעות המוגדרות מראש.

בחר את **INBOX (תיבת הודעות נכנסות)** בסרגל הבחירה האינטראקטיבי. הודעות הטקסט המאוחסנות בטלפון המתאים מוצגות ברשימה.

בחר את ההודעה המתאימה כדי להציג את תצוגת ההודעה.

בחר את **REPLY (מענה)** בסרגל הבחירה האינטראקטיבי. רשימה של הודעות מוגדרות מראש תופיע בתצוגה.

בחר את הודעת הטקסט המוגדרת מראש הרצויה.

אם אף אחת מההודעות המוגדרות מראש אינה מתאימה לך, תוכל לכתוב הודעה חדשה, עיין בנושא "ניהול הודעות מוגדרות מראש" להלן.

## מחיקת הודעה

בחר את **INBOX (תיבת הודעות נכנסות)** בסרגל הבחירה האינטראקטיבי. הודעות הטקסט המאוחסנות בטלפון המתאים מוצגות ברשימה.

בחר את ההודעה המתאימה כדי להציג את תצוגת ההודעה.

כדי למחוק את טקסט ההודעה, בחר את **Delete (מחק)** בסרגל הבחירה האינטראקטיבי.



## חיגו לשולח

בחר את **INBOX (תיבת הודעות נכנסות)** בסרגל הבחירה האינטראקטיבי. הודעות הטקסט המאוחסנות בטלפון המתאים מוצגות ברשימה.

בחר את ההודעה המתאימה כדי להציג את תצוגת ההודעה.

בחר את **Call (חיגו)** בסרגל הבחירה האינטראקטיבי. יבוצע כעת חיגו לשולח ההודעה.

## מענה להודעה

### הערה

בהתאם לטלפון, ייתכן שלא תהיה תמיכה בתפקוד המענה.

משיקולי בטיחות, אל תשתמש בטלפון נייד במהלך הנהיגה. השימוש בדיבורית עלול גם כן לפגוע בריכוז במהלך הנהיגה.

<b>אזהרה</b>
<p>מותר להפעיל ציוד רדיו וטלפונים ניידים שאינם עומדים בתקני הטלפונים הניידים הנזכרים לעיל רק באמצעות שימוש באנטנה הממוקמת מחוץ לרכב.</p>

<b>זהירות</b>
<p>טלפונים ניידים וציוד רדיו עלולים לגרום לתקלות במערכות האלקטרוניות של הרכב כשהם מופעלים בתוך הרכב ללא אנטנה חיצונית, אלא אם מולאו הדרישות הכלולות בתקנות הנזכרות לעיל.</p>

## טלפונים ניידים וציוד קשר רדיו

### הוראות התקנה והנחיות שימוש

בעת התקנת והפעלת טלפון נייד יש לציית להוראות ההתקנה היחודיות לרכב ולקווים המנחים להפעלתם של טלפונים ניידים ודיבוריות. אי מילוי הנחיה זו עלולה לבטל את אישור סיווג הרכב (תקנת EU מס' 95/54/EC).

המלצות לתפעול נעדר תקלות:

- חובה להתקין את האנטנה החיצונית באופן מקצועי כדי להשיג טווח מרבי.
- הספק שידור מרבי: 10 וואט.
- הטלפון הנייד חייב להיות מותקן בנקודה מתאימה. עיין בהערה המתאימה בספר הנהג, בפרק **מערכת כריות האוויר**.

קבל ייעוץ לגבי נקודות התקנה שנקבעו מראש עבור אנטנה חיצונית או דיבוריות ולגבי אופן השימוש בהתקנים בעלי הספק שידור העולה על 10 וואט.

השימוש במערכת דיבורית ללא אנטנה חיצונית התואמת לתקני טלפונים ניידים GSM 900/1800/1900 ו-UMTS מותר רק כאשר הספק השידור המרבי של הטלפון הנייד הוא 2 וואט עבור GSM 900 או 1 וואט עבור הסוגים האחרים.

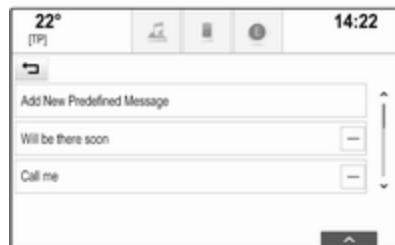

### הוספת הודעה חדשה

#### הערה

ניתן להזין הודעות מוגדרות מראש רק כאשר הרכב נייד.

בחר **Add New Predefined Message** (הוסף הודעה מוגדרת מראש חדשה).

מופיעה מקלדת.

הזן את טקסט ההודעה הרצוי ואשר אותו. ההודעה החדשה תתווסף לרשימת ההודעות המוגדרות מראש.

#### מחיקת הודעה מוגדרת מראש

כדי למחוק הודעה מוגדרת מראש, בחר את – לצד ההודעה שברצונך למחוק.

## שאלות נפוצות

שאלות נפוצות ..... 72

## שאלות נפוצות

## טלפון

❓ **כיצד אני יכול לצמד את הטלפון שלי עם מערכת המידע והבידור?**

❶ כדי לצמד טלפון, לחץ על , בחר את הסמל **PHONE (טלפון)** ובחר את **Pair Device (צמד התקן)**. מלא אחר ההוראות בהתקן וודא ש-Bluetooth מאופשר.  
תיאור מפורט ⇨ 63.

❓ **כיצד אני יכול לגשת אל אנשי הקשר בספר הטלפונים ואל השיחות האחרונות?**

❶ כדי לגשת אל רשימת אנשי הקשר או רשימת השיחות, לחץ על , בחר את סמל **PHONE (טלפון)** ובחר את **CONTACTS (אנשי קשר)** או **RECENT (אחרונות)**. ודא שהגישה אל ספר הטלפונים ואל רשימת אנשי הקשר מותרת בטלפון. בהתאם לטלפון, טעינת ספר הטלפונים ורשימת השיחות האחרונות עשויה להימשך מספר דקות.  
תיאור מפורט ⇨ 65.

## מועדפים

❓ **מה ניתן שמור כמועדף?**

❶ ניתן לשמור עד 60 מועדפים כמעט מכל סוגי הפרטים, כגון יעדים, אנשי קשר, בטלפון, רשימות השמעה, תחנות רדיו, וכו'.  
תיאור מפורט ⇨ 17.

❓ **כיצד ניתן לשמור פריט מועדפים חדש?**

❶ הפעל את היישום המתאים וגע נגיעה ממושכת בלחצן המסך של פריט המועדפים כדי לשמור פריט מועדפים חדש במיקום זה. צליל צפצוף קצר מאשר את השמירה. במקרים מסוימים, יש לבחור פריט מסוים.  
תיאור מפורט ⇨ 17.

❓ **כיצד אני יכול לשנות שמות, למחוק או להזיז את המועדפים שלי?**

❶ לחץ על , בחר את סמל **SETTINGS (הגדרות)** במסך הבית, את **Radio (רדיו)** ברשימת ההגדרות ואז את **Manage Favorites (ניהול מועדפים)** כדי לשנות את שמות המועדפים, למחוק אותם או להזיז אותם.  
תיאור מפורט ⇨ 17.

## אחר

❓ **כיצד אני יכול לשפר את הביצועים של זיהוי הקול?**

① זיהוי הקול מתוכנן להבין פקודות קוליות המבוטאות בטבעיות. חכה להישמע צליל הצפוף ודבר אחריו. נסה לדבר בטבעיות, לא מהר מדי או בקול רם מדי.  
תיאור מפורט ↪ 57.

❓ **כיצד אני יכול לשפר את ביצועי מסך המגע?**

① מסך המגע רגיש ללחץ. בייחוד כאשר אתה מבצע מחוות מגע, נסה להפעיל לחץ רב יותר עם האצבע.  
תיאור מפורט ↪ 13.

❓ **כיצד אני יכול לבטל הנחיה פעילה ליעד?**

① כדי לבטל את הנחיית המסלול, בחר את **MENU (תפריט)** בסרגל הבחירה האינטראקטיבי ובחר את **Cancel Route (בטל מסלול)**.  
תיאור מפורט ↪ 52.

## שמע

❓ **כיצד אני יכול להחליף את מקור השמע?**

① בלחיצות עוקבות על **RADIO (רדיו)**, תוכל לעבור בין כל מקורות הרדיו הזמינים (AM/FM/DAB). בלחיצות עוקבות על **MEDIA (מדיה)**, תוכל לעבור בין כל מקורות המדיה הזמינים.  
תיאור מפורט עבור רדיו ↪ 29, התקנים חיצוניים ↪ 34.

❓ **כיצד באפשרותי לדפדף בתחנות רדיו או במוזיקה ממקור מדיה?**

① לדפדף בתחנות רדיו או מקורות מדיה, כגון רשימות השמעה או אלבומים, בחר את **BROWSE (עיון)** במסך השמע.  
תיאור מפורט עבור רדיו ↪ 29, התקנים חיצוניים ↪ 35.

❓ **היכן שמורים המועדפים שלי וכיצד אני יכול לאחזר אותם?**

① המועדפים שמורים ברשימת המועדפים. כדי לאחזר פריט מועדפים, בחר את לחצן המסך המתאים בשורת המועדפים המוצגת. במסכים מסוימים, רשימת המועדפים חבויה, על-מנת להרחיב את תצוגת התוכן הראשית. במסכים אלו, בחר את **^** בחלק הימני התחתון של המסך או גרור את סרגל הבחירה האינטראקטיבי למעלה באמצעות האצבע.  
תיאור מפורט ↪ 17.

## ניווט

❓ **לאחר הזנת כתובת יעד, מופיעה הודעת שגיאה. מה אני עושה לא נכון?**

① להזנת כתובת מלאה, מערכת הניווט מצפה לסדר הזנה מסוים. בהתאם למדינה שבה נמצאת הכתובת המוזנת, משתנה סדר הפרטים שיש להזין. אם הזנת יעד בארץ אחרת הוסף את שם המדינה בסוף הרשומה.  
תיאור מפורט ↪ 47.

25	שפה.....	31	DAB.....
25	תצוגה.....	24	EQ.....
25	הגדרות מערכת.....	31	Intellitext.....
24	הגדרות מרכיבי הצליל ("טון").....	30	TA.....
24	הגדרות עצמת קול.....	30	TP.....
14	הודעות.....	34	USB.....
68	הודעות טקסט.....		
47	הזנת יעד.....		<b>א</b>
52	הנחיה.....	30	אזור.....
52	הנחיית מסלול.....	17	אחזור מועדפים.....
65	הפעלה.....	24	איון.....
36, 35	USB.....	52	אירועי תנועה.....
21	אנשי קשר.....		אמצעי בקרה
65	טלפון.....	8	גלגל ההגה.....
35	מוזיקה דרך Bluetooth.....	8	מערכת מידע ובידור.....
17	מועדפים.....	47, 21	אנשי קשר.....
13	מסך מגע.....	21	אחזור.....
11	מערכת מידע ובידור.....	21	שינוי פרטים.....
41	מערכת ניווט.....	21	שמירה.....
15	מקלדות.....	24	אקולוזר.....
29	רדיו.....		
13	הפעלה בסיסית.....		<b>ב</b>
21	אנשי קשר.....	29	בחירת תחום תדרים.....
15	חלון זיהוי תווים.....	24	בקרת עצמת קול אוטומטית.....
15	לוח מקשים.....		
14	מגש יישומים.....		<b>ה</b>
17	מועדפים.....		הגדרות המערכת
14	מסך הבית.....	25	חזרה להגדרות היצרן.....
15	מקלדת.....	25	מצב שירות חניה.....
14	סרגל בחירה אינטראקטיבי.....	25	שעה ותאריך.....

17	שינוי שם
17	שמירה
62, 57, 40, 34	מידע כללי
34	USB
34	מוזיקה דרך Bluetooth
6	מערכת מידע ובידור
40	ניווט
62	פורטל הטלפון
29	רדיו
14	מסך הבית
13	מסך מגע
30	מערכת נתונים ברדיו (RDS)
41	מפות
	מצב שירות חניה
25	נעילת הרכב
25	שחרור נעילת הרכב
25	מצב תצוגה
15	מקלדות
	מקלדת
15	מקלדת אותיות
15	מקלדת סמלים
15	משני תווים
	<b>נ</b>
52	ניווט
52	אירועי תנועה
47, 21	אנשי קשר
47	הזנת יעד
41	המיקום הנוכחי
52	הנחיית מסלול

65	מצב דיבורית
65	סוג צלצול
65, 21	ספר טלפונים
65	שיחות אחרונות
64	שיחות חירום
	טלפון חכם
37	הקרנת טלפון
71	טלפונים ניידים וציוד קשר רדיו
	<b>כ</b>
	כוונן אוטומטי של עצמת קול
24	בקרת עצמת קול אוטומטית
25	כיוון גלילה שגוי
25	כיול מסך מגע
	<b>ל</b>
8	לוח הבקרה של מערכת המידע והבידור
15	לוח מקשים
14	לחצן הבית
41	לחצן המסך OVERVIEW
41	לחצן המסך RESET
	<b>מ</b>
7	מאפיין מניעת גניבה
14	מגש יישומים
24	מדעך
34	מוזיקה דרך Bluetooth
17	מועדפים
17	אחזור
17	הצגה
17	מחיקה

36, 35	הפעלת USB
37	הפעלת הקרנת הטלפון
29	הפעלת הרדיו
35	הפעלת מוזיקה דרך Bluetooth
11	הפעלת מערכת המידע והבידור
41	הפעלת מערכת הניווט
36	הפעלת סרטים
65	הפעלת פורטל הטלפון
17	הצגת מועדפים
37	הקרנת טלפון
35	השמעת שמע
11	השתקה

**ז**

57	זיהוי דיבור
57	זיהוי קול

**ח**

25	חזרה להגדרות היצרן
63	חיבור Bluetooth
29	חיפוש תחנות
15	חלון זיהוי תווים
37	חנות

**ט**

	טלפון
62	Bluetooth
21	אנשי קשר
68	הודעות טקסט
63	חיבור Bluetooth
17	מועדפים

31	שידור שמע דיגיטלי.....
30	תוכנית התנועה.....
31	תחום L.....
29	תחום תדרים.....
31	תפריט DAB (שידור שמע דיגיטלי) .
30	תפריט FM.....
30	רדיו אזורי.....
29	רשימת התחנות.....
52	רשימת פניות.....
52	רשימת ציוני דרך.....
29	רשימת קטגוריות.....
29	רשימת תדרים.....
	<b>ש</b>
72	שאלות נפוצות.....
31	שידור שמע דיגיטלי.....
64	שיחת חירום.....
	שיחת טלפון
65	דחייה.....
65	חיוג.....
65	מענה.....
59, 41, 29, 11	שימוש.....
36, 35	USB.....
65	טלפון.....
35	מוזיקה דרך Bluetooth.....
13	מסך מגע.....
11	מערכת מידע ובידור.....
41	מערכת ניווט.....
37	שימוש ביישומי טלפון חכם.....
37	שימוש ביישומים.....

11	קביעת עצמת הקול.....
11	תפקוד השתקה.....
24	עצמת קול מרבית בהפעלה.....

**צ**

63	צימוד.....
24	צלילי ביניים.....
24	צלילים גבוהים.....
24	צלילים נמוכים.....

**ק**

25	קביעה אוטומטית.....
34	קובצי סרטים.....
34	קובצי שמע.....
31	קישור DAB.....

**ר**

## רדיו

31	DAB.....
31	Intellitext.....
30	RDS.....
30	TP.....
30	אזור.....
31	הודעות DAB.....
29	חיפוש תחנות.....
17	מועדפים.....
30	מערכת נתונים ברדיו.....
30	רדיו אזורי.....
29	רשימת התחנות.....
29	רשימת קטגוריות.....
29	רשימת תדרים.....

47	יעדים אחרונים.....
41	לחצן המסך OVERVIEW.....
17	מועדפים.....
52	מנחים קוליים.....
47	נסיעה במסלול ציוני דרך.....
41	נקודות עניין בודדות.....
40	עדכון מפה.....
52	רשימת פניות.....
52	רשימת ציוני דרך.....
52, 40	TMC.....
41	תפעול מפה.....
52	תפריט הנחיית מסלול.....
41	תצוגת מפה.....
47	נסיעה במסלול ציוני דרך.....
47	נקודות עניין (POI).....
41	נקודות עניין בודדות.....

**ס**

52	סגנון מסלול.....
65	סוג צלצול.....
65, 21	ספר טלפונים.....
47	ספר כתובות.....
8	סקירת רכיבי הבקרה.....
14	סרגל בחירה אינטראקטיבי.....
36	סרטים.....

**ע**

## עוצמת קול

24	בקרת עצמת קול אוטומטית.....
24	עצמת קול מרבית בהפעלה.....

25	שכחתי קוד PIN.....
17	שמירת מועדפים.....
25	שעה.....
25	שפה.....

**ת**

25	תאריך.....
	תבניות קבצים
34	קובצי סרטים.....
34	קובצי שמע.....
30	תוכנית התנועה.....
31	תחום L.....
40	תחנות TMC.....
14	תפעול התפריט.....
13	תפעול מסך מגע.....
25	תצוגת שעות.....



---

80	.....	מבוא
89	.....	הפעלה בסיסית
95	.....	רדיו
101	.....	התקנים חיצוניים
107	.....	זיהוי דיבור
108	.....	טלפון
116	.....	אינדקס

## R 4.0 IntelliLink

## מבוא

80	מידע כללי .....
81	מאפיין מניעת גניבה .....
82	סקירת רכיבי הבקרה .....
86	שימוש .....

## מידע כללי

מערכת המידע והבידור מהווה את המילה האחרונה בתחום מערכות השמע לרכב.

תפקודי מקלט הרדיו מאפשרים לקלוט ולשמור עד 25 תחנות בחמישה דפים של תחנות מועדפות.

באפשרותך לחבר התקן אחסון חיצוני למערכת המידע והבידור כמקור שמע נוסף; או באמצעות כבל או באמצעות Bluetooth®.

בנוסף, מערכת המידע והבידור מצוידת בפורטל טלפון, המאפשר שימוש נוח ובטוח בטלפון הסלולרי ברכב.

ניתן לתפעל גם אפליקציות מסוימות של הטלפון החכם דרך מערכת המידע והבידור.

לחלופין ניתן לתפעל את מערכת המידע והבידור באמצעות מסך המגע והלחצנים בלוח הבקרה, הבקרים בגלגל ההגה או - אם הטלפון הנייד שלך תומך זאת - באמצעות זיהוי דיבור.

עיצוב אמצעי הבקרה, שהושקעה בו מחשבה רבה, מסך המגע והתצוגות הברורות מאפשרים לך לשלוט במערכת בקלות ובאופן אינטואיטיבי.

## הערה

מדריך זה מתאר את כל האופציות והמאפיינים הזמינים במערכות המידע והבידור השונות. תיאורים מסוימים, כולל תיאורי תצוגה ותפריטים, עשויים שלא להיות ישימים לכלי הרכב שלך עקב דגם שונה, מפרטי מדינה, ציוד מיוחד או אביזרים מיוחדים.

### מידע חשוב לגבי הפעלת המערכת ובטיחות הנהיגה

#### אזהרה

יש להשתמש במערכת המידע והבידור באופן שמאפשר נהיגה בטוחה ברכב בכל עת. במקרה של ספק, עצור את הרכב והפעל את מערכת המידע והבידור כשהרכב נייח.

#### קליטת הרדיו

עלויות להיות הפרעות לקליטת הרדיו כתוצאה מחשמל סטאטי, רעש, עיוות או אבדן הקליטה כתוצאה מ:

- שינויי מרחק מן המשדר
- קליטה רב ערוצית כתוצאה מהחזרת אות
- והצללה

## מאפיין מניעת גניבה

מערכת המידע והבידור מצוידת במערכת אבטחה אלקטרונית למניעת גניבה.

המערכת פועלת אך ורק כשהיא מותקנת ברכבך והיא חסרת ערך לגנב.

סקירת רכיבי הבקרה  
לוח בקרה

לחיצה ארוכה: חיפוש מטה  
 95 ..... כאשר הרדיו פעיל

או הרצה מהירה אחורה כאשר  
 102 ..... התקנים חיצוניים פעילים



8

לחיצה קצרה: פתיחת תפריט  
 86 ..... הבית

לחיצה ארוכה: פתיחת תפוד  
 106 ..... הקרנת הטלפון (אם פעיל)

או דילוג לרצועה הבאה כאשר  
 102 ..... התקנים חיצוניים פעילים

לחיצה ארוכה: חיפוש מעלה  
 95 ..... כאשר הרדיו פעיל

או הרצה מהירה קדימה כאשר  
 102 ..... התקנים חיצוניים פעילים



6

לחיצה קצרה: הפעלת מערכת  
 המידע והבידור אם היא במצב  
 מופסק ..... 86

או השתקת המערכת אם היא  
 במצב מופעל ..... 86

לחיצה ארוכה: הפסקת  
 הפעולה של מערכת המידע  
 והבידור ..... 86

סובב: כוונן עצמת קול  
 86 ..... <<<

7

לחיצה קצרה: דילוג לתחנה  
 95 ..... הקודמת כאשר הרדיו פעיל

או דילוג לרצועה הקודמת  
 102 ..... כאשר התקנים חיצוניים פעילים

1 תצוגה / מסך מגע ..... 89

2 תפריט בית ..... 89

לחצני מסך לצורך גישה אל:

**Audio (שמע):** תפודי שמע

**Gallery (גלריה):** תפודי

תמונה וסרט

**Phone (טלפון):** תפודי טלפון נייד

**Projection (הקרנה):** הקרנת טלפון

**Settings (הגדרות):** הגדרות המערכת

**OnStar:** הגדרות Wi-Fi של

86 ..... OnStar

3 חיוויי שעה, תאריך וטמפרטורה .. 92

4

לחיצה קצרה: פתיחת תפריט

111 ..... הטלפון

או פתיחת תפוד הקרנת

106 ..... הטלפון (אם פעיל)

לחיצה ארוכה: הפעלת זיהוי

107 ..... הדיבור



5

לחיצה קצרה: דילוג לתחנה

95 ..... הבאה כאשר הרדיו פעיל

107 ..... או בטל את זיהוי הדיבור  
 או הפעלה/השבתה של תפקוד  
 86 ..... השתקה

2 SRC (מקור) ..... 86  
 לחץ: בחר את מקור השמע ..... 86  
 סיבוב מעלה/מטה: בחירת  
 תחנת הרדיו הקבועה הבאה/  
 הקודמת כאשר הרדיו פעיל ..... 95  
 או בחירת הרצועה/הפרק/  
 התמונה הבאים/הקודמים  
 כאשר התקנים חיצוניים פעילים ..... 102  
 או בחירת הרשומה הבאה/  
 הקודמת ברשימת השיחות  
 כאשר פורטל הטלפון פעיל  
 ורשימת שיחות פתוחה ..... 111  
 סיבוב מעלה/מטה והחזקה:  
 גלילה מהירה ברשומות  
 רשימת השיחות ..... 111  
 + 3  
 לחץ: הגברת עוצמת הקול  
 - 4  
 לחץ: הפחתת עוצמת הקול  
 5  
 לחץ: ניתוק שיחה/סירוב לשיחה ..... 111

לחצנים על גלגל ההגה (סוג 1)

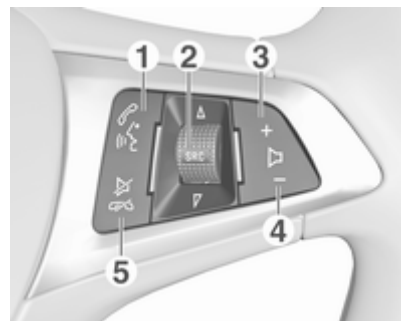

1

1 לחיצה קצרה: פתיחת תפריט  
 OnStar אם אף טלפון אינו  
 מחובר ..... 86  
 או התקשרות אם מחובר טלפון . 108  
 או חיוג למספר האחרון  
 מרשימת השיחות כאשר  
 תפריט הטלפון מוצג ..... 111  
 או מעבר בין שיחות כאשר יש  
 שיחות ממתיונות ..... 111  
 לחיצה ארוכה: הפעלת זיהוי  
 הדיבור ..... 107

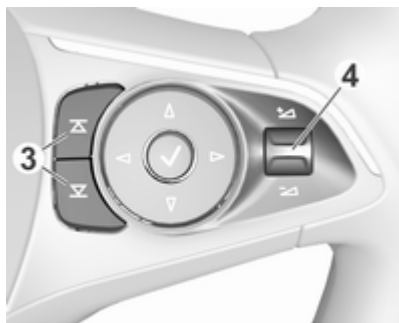

3 Δ / ▽

רדיו: לחץ כדי לבחור את  
התחנה המועדפת הבאה/  
הקודמת

97 .....

מדיה: לחץ כדי לבחור את  
הרצועה הבאה/הקודמת

102 .....

86 ..... + / - 4

לחץ למעלה: הגברת עצמת הקול

לחץ למטה: הקטנת עצמת הקול

107 ..... או בטל את זיהוי הדיבור

או הפעלה/השבתה של תפקוד

86 ..... השתקה

## לחצנים על גלגל ההגה (סוג 2)

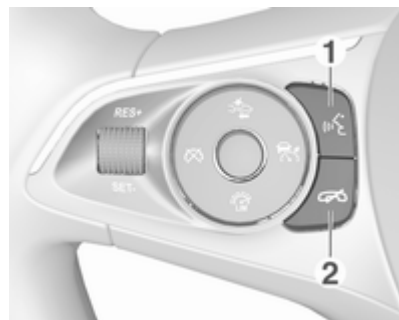

1

לחיצה קצרה: קבלת שיחת

111 ..... טלפון

107 ..... או הפעל את זיהוי הדיבור

או הפסקת הנחיה ודיבור

107 .....

לחיצה ארוכה: הפעלת המעבר

לזיהוי דיבור של הטלפון

החכם (אם נתמך על-ידי

107 ..... הטלפון)

2

לחץ: ניתוק שיחה/סירוב לשיחה 111

## פירוט התפקודים

לחץ על  כדי להציג את תפריט הבית.

### הערה

לתיאור מפורט של פעולה בתפריט דרך מסך המגע  89.

### Audio (שמע)

בחר **Audio (שמע)** כדי לפתוח את התפריט הראשי של מצב השמע האחרון שנבחר.

בחר **Source (מקור)** במסך כדי להציג את סרגל הבחירה.





כדי לעבור למצב שמע אחר: גע באחד מהפריטים בסרגל הבחירה.

## הפסקת פעולה אוטומטית

אם מערכת המידע והבידור הופעלה באמצעות לחיצה על , כאשר מתג ההצתה היה במצב מופסק, היא תפסיק לפעול אוטומטית שוב בתום 10 דקות לאחר שימוש באמצעי הפעלה כלשהו.

## קביעת עצמת הקול

סובב את . ההגדרה הנוכחית מופיעה בצג.

כשמערכת המידע והבידור מופעלת, עצמת השמע שנבחרה בפעם האחרונה נותרת העצמה המוגדרת, זאת בתנאי שהיא נמוכה מעצמת השמע המרבית ההתחלתית. לתיאור מפורט  91.

## עצמת קול עם פיצוי למהירות

כשמפיין פיצוי עצמת הקול בהתאם למהירות הרכב מופעל,  91 עצמת הקול מותאמת באופן אוטומטי כדי לפצות על רעשי הדרך והרוח במהלך הנהיגה.

## השתקה

לחץ על  כדי להשתיק את מערכת המידע והבידור.

כדי לבטל את ההשתקה: לחץ שוב על . נקבעת שוב עצמת הקול האחרונה שנבחרה.





לתיאור של כל אמצעי הבקרה האחרים, ראה ספר הנהג.

## שימוש

### אמצעי בקרה

מערכת המידע והבידור מופעלת באמצעות לחצני תפקוד, מסך מגע ותפריטים המופיעים בתצוגה.

הכנסת נתונים/הוראות מתבצעת באמצעות:

- יחידת הבקרה המרכזית בלוח הבקרה  82
- מסך המגע  89
- אמצעי בקרת שמע על גלגל ההגה  82
- זיהוי הדיבור  107

## הפעלה והפסקת פעולה של מערכת המידע והבידור

לחץ על . לאחר ההפעלה, מקור המידע והבידור שנבחר לאחרונה יהיה פעיל.



לקבלת תיאור מפורט של תפעול הטלפון הנייד באמצעות מערכת המידע והבידור 111. ↵

### Projection (הקרנה)

כדי להציג יישומים מסוימים מהטלפון החכם שלך במערכת המידע והבידור, חבר את הטלפון החכם שלך.

בחר **Projection (הקרנה)** כדי להתחיל את תפקוד ההקרנה.

כעת יוצג תפריט ראשי המכיל יישומים שונים בהתאם לטלפון החכם המחובר.

לתיאור מפורט ↵ 106.



לתיאור מפורט של:

- תפקודי תמונות ↵ 104
- תפקודי סרטים ↵ 105

### Phone (טלפון)

לפני שניתן להשתמש בפורטל הטלפון, יש לבצע חיבור של מערכת המידע והבידור והטלפון הנייד.

לתיאור מפורט של הכנה ויצירה של חיבור Bluetooth בין מערכת המידע והבידור לבין הטלפון הנייד ↵ 108.

אם הטלפון הנייד מחובר, בחר **Phone (טלפון)** כדי להציג את התפריט הראשי של פורטל הטלפון.

לתיאור מפורט של:



- תפקודי רדיו ↵ 95
- התקנים חיצוניים ↵ 102

### הערה

כדי לחזור בקלות למסך השמע הפעיל כעת, גע ב-Ⓜ בשורה העליונה של כל מסך.

### Gallery (גלריה)

בחר **Gallery (גלריה)** כדי לפתוח את תפריט התמונות והסרטים עבור הקבצים השמורים בהתקן חיצוני כגון זיכרון USB או טלפון חכם.

בחר  או  כדי להציג את תפריט התמונות או הסרטים. בחר את קובץ התמונה או הסרט המבוקש כדי להציג פריט זה על הצג.

**Settings (הגדרות)**

בחר **Settings (הגדרות)** כדי לפתוח תפריט של הגדרות מערכת שונות, כגון השבתת **Audible Touch Feedback (משוב קולי למגע)**.

**OnStar**

כדי להציג את התפריט עבור הגדרות Wi-Fi של OnStar, בחר **OnStar**. לקבלת הסבר מפורט ראה ספר הנהג.

כאשר לא מוצג לחצן המסך **כ**, אתה נמצא ברמה הגבוהה ביותר של התפריט הנוכחי. לחץ על **כ** כדי להציג את מסך הבית.

### בחירה או הפעלה של לחצן מסך או פריט תפריט



גע בלחצן מסך או בפריט תפריט. יופעל התפקוד של המערכת המתאימה, או תוצג הודעה, או יוצג תפריט משנה המכיל אפשרויות נוספות.

### הערה

בפרקים הבאים הפעולות הדרושות לצורך בחירה והפעלה של לחצן מסך או פריט תפריט באמצעות מסך המגע יתוארו באופן הבא: "... בחר <שם לחצן>/<שם פריט>".

## הפעלה בסיסית

מסך מערכת המידע והבידור כולל משטח רגיש למגע המאפשר אינטראקציה ישירה עם אמצעי בקרת התפריט המוצגים.

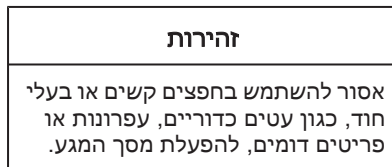

### לחצן המסך **כ**



בעת תפעול התפריטים, לחץ על **כ** בתפריט המשנה המתאים כדי לחזור רמת תפריט אחת גבוה יותר.

## הפעלה בסיסית

- 89 ..... הפעלה בסיסית
- 91 ..... הגדרות מרכיבי הצליל ("טון")
- 91 ..... הגדרות עצמת קול
- 92 ..... הגדרות מערכת

כדי לחזור לראש הרשימה, גע בכותרת הרשימה.

### הערה

בפרקים הבאים הפעולות הדרושות לצורך גלילה לפריט רשימה מסוים באמצעות מסך המגע יתוארו באופן הבא: "...גלול אל <שם הפריט>".

### גלילת עמודים

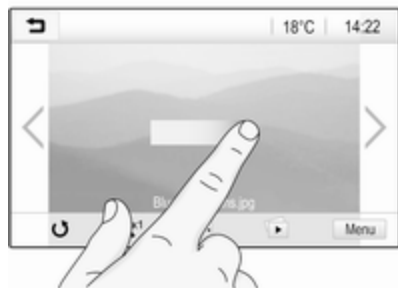

### הערה

ניתן לגלול דפים רק אם יש יותר מדף אחד.

### גלילת רשימות



אם ישנם פריטים זמינים נוספים אלו המוצגים במסך, יש לגלול את הרשימה. כדי לגלול רשימת פריטי תפריט, ניתן:

- להציב את האצבע במקום כלשהו במסך ולהזיז אותה כלפי מעלה או כלפי מטה.

### הערה

יש להפעיל לחץ קבוע ולהניע את האצבע במהירות קבועה.

- גע ב-▼ או ▲ בקצה העליון או בקצה התחתון של פס הגלילה.
- הזז את המחווון של פס הגלילה למעלה או למטה באצבעך.

### הזזת פריטים בתפריט הבית



גע נגיעה ממושכת בפריט שברצונך להזיז, עד שמוצגת מסגרת אדומה סביב הסמל. הזז את האצבע למיקום המבוקש ושחרר את הפריט.

### הערה

יש להפעיל לחץ קבוע ולהניע את האצבע במהירות קבועה.

כל הפריטים האחרים יסודרו מחדש. לחץ על אחד הלחצנים בלוח הבקרה כדי לצאת ממצב העריכה.

### הערה

מצב העריכה מתבטל באופן אוטומטי לאחר 30 שניות של היעדר פעילות.

**Midrange (טווח ביניים)**

השתמש בהגדרה זו להדגשה או לניחות של צלילי הביניים של מקור השמע.

גע + או - כדי לשנות את ההגדרה.

**Treble (צלילים גבוהים (טרבל))**

השתמש בהגדרה זו להדגשה או לניחות של הצלילים הגבוהים של מקורות השמע.

גע + או - כדי לשנות את ההגדרה.

**הגדרת איזון ומדעך**

השתמש באיור מימין לתפריט כדי לכוון את האיזון והמדעך.

כדי להגדיר את הנקודה בתא הנוסעים שבה הצליל יהיה בעוצמה הגבוהה ביותר, גע בנקודה המתאימה באיור. לחלופין, ניתן להזיז את הסמן האדום לנקודה הרצויה.

**הערה**

הגדרות האיזון והמדעך תקפות לכל מקורות השמע. לא ניתן לכוון אותן לכל מקור שמע בנפרד.

**הגדרות עצמת קול**

**כוונון עצמת הקול המרבית בעת הפעלה ראשונית**

לחץ על  ובחר את **Settings** (הגדרות).

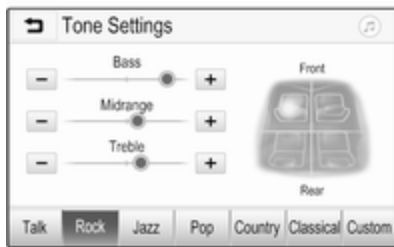
**מצב אקולייזר**

השתמש בהגדרה זו כדי לשפר את הצליל עבור סגנון המוסיקה, כמו למשל **Rock** (רוק) או **Classical** (קלאסי).

בחר את סגנון הצליל המבוקש מסרגל הבחירה בתחתית המסך. אם תבחר **Custom** (מותאם), תוכל לכוון ידנית את ההגדרות הבאות.

**Bass (צלילים נמוכים)**

השתמש בהגדרה זו להדגשה או לניחות של הצלילים הנמוכים (באסים) של מקורות השמע.

גע + או - כדי לשנות את ההגדרה.

לגלילה מעמוד לעמוד:

- הנח את אצבעך במקום כלשהו על המסך והזז אותה שמאלה כדי לגלול לעמוד הבא או ימינה כדי לגלול לעמוד הקודם.

**הערה**

יש להפעיל לחץ קבוע ולהניע את האצבע במהירות קבועה.

- גע ב- > או < על המסך.

**הערה**

בפרקים הבאים, שלבי הפעלה לגלילת עמודים באמצעות מסך המגע יתוארו כ-"...גלול אל...עמוד...".

**הגדרות מרכיבי הצליל ("טון")**

בתפריט הגדרות מרכיבי הצליל ("טון") ניתן לקבוע את מאפייני מרכיבי הצליל. ניתן לגשת אל התפריט הראשי מכל תפריט שמע ראשי.

כדי לפתוח את תפריט הגדרות מרכיבי הצליל ("טון"), בחר את **Menu** (תפריט) בשורה התחתונה של תפריט השמע הראשי המתאים. במקרה הצורך, גלול ברשימת התפריטים בתפריט ובחר **Tone Settings** (הגדרות מרכיבי הצליל ("טון")). התפריט המתאים מוצג.

## הגדרות שעה ותאריך

לחץ על  ובחר את **Settings** (הגדרות).  
בחר את **Time and Date** (שעה ותאריך)  
כדי להציג את תפריט המשנה המתאים.

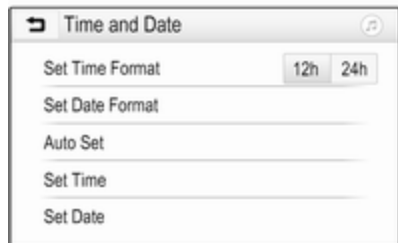

### Set Time Format (קבע מבנה שעה)

כדי לבחור בתבנית השעה הרצויה, גע בלחצני המסך **12 h** או **24 h**.

### Set Date Format (קבע מבנה תאריך)

כדי לבחור את תבנית התאריך הרצויה, בחר את **Set Date Format** (קבע מבנה תאריך) ובחר את האפשרויות הרצויות בתפריט המשנה.

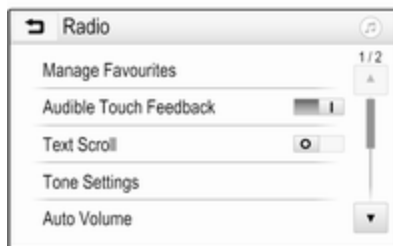

גע בלחצן המסך ליד **Audible Touch Feedback** (משוב קולי למגע) כדי להפעיל או להשבית את התפקוד.

## עוצמת הקול של עדכוני התנועה

כדי לשנות את עוצמת הקול של דיווחי התנועה, קבע את עוצמת הקול בזמן שהמערכת משמיעה דיווח תנועה. הגדרה זו תישמר כעת במערכת.

## הגדרות מערכת

ההגדרות הבאות נוגעות למערכת כולה. כל שאר ההגדרות מתוארות לפי נושא בפרקים המתאימים של מדריך זה.

בחר **Radio** (רדיו), גלול ברשימה ואז בחר **Max Startup Volume** (עצמת קול מרבית בהפעלה).

גע **+ או -** כדי לשנות את ההגדרה.

## כוונון עצמת הקול עם פיצוי מהירות הנסיעה

לחץ על  ובחר את **Settings** (הגדרות).

בחר **Radio** (רדיו), גלול ברשימה ואז בחר **Auto Volume** (עצמת קול אוטומטית).

כדי לשנות את מידת התאמת עוצמת הקול, בחר באחת מהאפשרויות שברשימה.

**Off (מופסק)**: ללא הגברה של עצמת הקול כשמהירות הרכב עולה.

**High (גבוה)**: הגברה מרבית של עצמת הקול כשמהירות הרכב עולה.

## הפעלה או השבתה של התפקוד משוב קולי לנגיעות

אם התפקוד משוב קולי לנגיעות מופעל, כל נגיעה בלחצן מסך או בפריט תפריט תלווה בצליל משוב.

לחץ על  ובחר את **Settings** (הגדרות).

בחר **Radio** (רדיו) ואז גלול ברשימה אל **Audible Touch Feedback** (משוב קולי למגע).

### תפקוד תצוגה שחורה

אם לא תרצה לראות תצוגה מוארת, לדוגמה, בנסיעה בלילה, תוכל לכבות את התצוגה.

לחץ על  ובחר את **Settings (הגדרות)**.

גלול ברשימה ובחר את **כיבוי התצוגה**. התצוגה תכבה; תפקודי השמע יישארו פעילים.

כדי להפעיל שוב את התצוגה, גע במסך או לחץ על לחצן.

### ברירות מחדל של היצרן

לחץ על  ובחר את **Settings (הגדרות)**.

גלול ברשימה ובחר **Return to Factory Settings (חזרה להגדרות היצרן)**.

כדי לבטל את כל הגדרות ההתאמה האישית של הרכב, בחר **שחזר הגדרות רכב**.

כדי למחוק את התקני ה-Bluetooth המצומדים, את רשימת אנשי הקשר ומספר התא הקולי, בחר **Clear All Private Data (נקה את כל הנתונים האישיים)**.

כדי לאפס את הגדרות הצליל ועוצמת הקול ולמחוק את הנעימון שנבחר, בחר **Restore Radio Settings (שחזר הגדרות רדיו)**.

### פונקציית גלילת טקסט

אם טקסט ארוך מוצג במסך, כגון שמות שירים או שמות תחנות, ניתן לבחור שהטקסט ייגלל ברציפות או שייגלל פעם אחת ואז יוצג חתוך.

לחץ על  ובחר את **Settings (הגדרות)**.

בחר **Radio (רדיו)**.

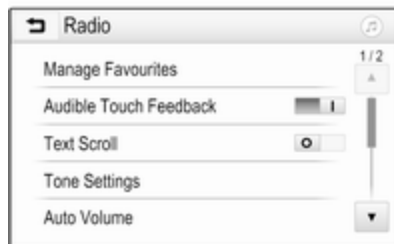

אם אתה מעדיף גלילה רציפה של הטקסט, הפעל את **Text Scroll (גלילת טקסט)**.

אם אתה מעדיף גלילה של הטקסט בחלקים, השבת את ההגדרה הזו.

### Auto Set (קביעה אוטומטית)

כדי לבחור האם השעה והתאריך ייקבעו באופן אוטומטי או ידני, בחר את **Auto Set (קביעה אוטומטית)**.

כדי לקבוע את השעה והתאריך באופן אוטומטי, בחר את **On - RDS (מופעל - RDS)**.

כדי לקבוע את השעה והתאריך באופן ידני, בחר את **Off - Manual (מופסק - ידני)**. אם **Auto Set (קביעה אוטומטית)** הוגדר אל **Off - Manual (מופסק - ידני)**, פריט תפריט המשנה **Set Time (קביעת השעה)** ו-**Set Date- (קביעת התאריך)** יהפכו לזמינים.

### קביעת שעה ותאריך

כדי לכוונן את הגדרות השעה והתאריך, בחר את **Set Time (קביעת השעה)** או את **Set Date (קביעת התאריך)**.

גע ב-+ או ב-- כדי לכוונן את ההגדרות.

### הגדרות שפה

לחץ על  ובחר את **Settings (הגדרות)**.

בחר את **Language (שפה)** כדי להציג את התפריט המתאים.

כדי לשנות את שפת התפריטים: גע בשפה הרצויה.

בכל מקרה תוצג הודעת אזהרה. בחר **Continue (המשך)** כדי לאפס את ההגדרות.

### גרסת מערכת

לחץ על  ובחר את **Settings (הגדרות)**.

גלול ברשימה ובחר **Software Information (מידע תוכנה)**.

אם מחובר התקן USB, תוכל לשמור את פרטי הרכב להתקן USB זה.

בחר ב-**System Update (עדכון המערכת)** ולאחר מכן ב-**Save Vehicle Info to USB (שמירת מידע הרכב ב-USB)**.

כדי לבצע עדכון מערכת צור קשר עם המוסך שלך.

### הגדרות הרכב

הגדרות רכב מוסברות בספר הנהג.

## חיפוש תחנות

### חיפוש תחנות אוטומטי



לחץ לחיצה קצרה על **FM** או **AM** בלוח הבקרה או במסך המגע כדי להשמיע את התחנה הקודמת או הבאה מזיכרון התחנות.

### חיפוש תחנות ידני

לחץ לחיצה ממושכת על **FM** או **AM** בלוח הבקרה. שחרר כאשר כמעט הגעת אל התדר הרצוי.

יבוצע חיפוש אחר התחנה הבאה שניתן לקלוט והיא תושמע באופן אוטומטי.

## שימוש

### הפעלת הרדיו

לחץ על **FM** ובחר את **Audio (שמע)**. מוצגת הבחירה האחרונה בתפריט הראשי של הרדיו.

בחר **Source (מקור)** בשורה התחתונה של התפריט הראשי הפעיל של הרדיו כדי לפתוח את סרגל הבחירה.



בחר בתחום התדרים הרצוי.

תושמע התחנה האחרונה שנבחרה בתחום תדרים זה.

## רדיו

- 95 ..... שימוש
- 95 ..... חיפוש תחנות
- 97 ..... רשימות מועדפים
- 97 ..... מערכת נתונים ברדיו (RDS)
- 98 ..... שידור שמע דיגיטלי



### הערה

ערוץ שידורי FM: כאשר תפקוד RDS מופעל, הרדיו ינסה לאתר רק תחנות RDS ♪ 97, וכאשר מופעל שירות הודעות התנועה (TP), הרדיו ינסה לאתר רק תחנות המשדרות הודעות תנועה ♪ 97.

### איתור תחנות

גע ב-  על המסך. מסך **Direct tune** (כיוון שיר) יוצג.



הזן את התדר המבוקש. השתמש ב-  כדי למחוק ספרות שהקלדת. במקרה הצורך גע ב-  או  כדי לשנות את הקלט בדיעבד. אשר את הקלט כדי להשמיע את התחנה.

### רשימות התחנות

בחר **Menu** (תפריט) בשורה התחתונה של התפריט הראשי הפעיל של הרדיו כדי לפתוח את תפריט המשנה המתאים של תחום התדרים.



בחר את **Station List** (רשימת התחנות) הספציפית לתחום התדרים. כעת תוצג רשימה של כל התחנות הנקלטות בתחום התדרים הרלוונטי ובאזור הקליטה הנוכחי. בחר בתחנה הרצויה.

### הערה

תחנת הרדיו הנקלטת כרגע מצוינת באמצעות הסמל  ליד שם התחנה.

### רשימות הקטגוריות

תחנות רדיו רבות משרות קוד PTY, המציין את סוג התוכנית המשודרת (לדוגמה, חדשות). תחנות מסוימות גם משנות את קוד PTY בהתאם לתוכן המשודר כעת.

מערכת המידע והבידור מאחסנת תחנות אלה, כשהן ממוינות לפי סוג התוכנית, ברשימת הקטגוריות המתאימה.

### הערה

פריט הרשימה **Categories** (קטגוריות) זמין רק עבור תחומי התדרים FM ו-DAB.

כדי לחפש סוג תוכנית לפי הסוגים שהוגדרו על ידי התחנה, בחר **Categories** (קטגוריות).

תוצג רשימה של סוגי התוכניות הזמינים כעת.

בחר בסוג התוכניות הרצוי. מוצגת רשימת תחנות המשדרות תכניות מן הסוג שנבחר. בחר בתחנה הרצויה.

### הערה

תחנת הרדיו הנקלטת כרגע מצוינת באמצעות הסמל  ליד שם התחנה.

בחר בלחצן המסך המוגדר מראש שבו נשמרה תחנת הרדיו הרצויה.

## הגדרת מספר דפי המועדפים הזמינים

כדי להגדיר את מספר דפי המועדפים המוצגים, לחץ על  ואז בחר **Settings** (הגדרות) במסך.

בחר את **Radio** (רדיו) ולאחר מכן את **Manage Favorites** (ניהול מועדפים) כדי להציג את תפריט המשנה המתאים.

כעת תוכל להפעיל או לבטל את דפי המועדפים שתוצה לראות או להסתיר.

## מערכת נתונים ברדיו (RDS)

RDS הוא שירות של תחנות שרדיו FM המקל באופן משמעותי על איתור תחנת שידור רצויה וקליטת שידוריה ללא הפרעות.

### יתרונות RDS

- בתצוגה מוצג שם התחנה ולא התדר שלה.
- במהלך חיפוש תחנות, מערכת המידע והבידור מאתרת רק תחנות RDS.



חמש רשימות מועדפים זמינות, שבכל אחת מהן ניתן לשמור חמש תחנות.

### הערה

התחנה המושמעת כעת מודגשת.

### אחסון תחנה

במקרה הצורך, גע ב- < או > כדי לגלול בין דפי המועדפים.

כדי לאחסן את תחנת הרדיו הפעילה כעת בלחצן תחנה: גע בלחצן המסך הרצוי למשך כמה שניות ברציפות. התדר המתאים או שם התחנה יופיעו על לחצן המסך.

### אחזור תחנות

במקרה הצורך, גע ב- < או > כדי לגלול לדף המועדפים המבוקש.

## עדכון רשימות תחנות

אם לא ניתן יותר לקלוט תחנות השמורות ברשימת תחנות ספציפית לתחום תדרים מסוים, חובה לעדכן את רשימת התחנות בתחום התדרים AM ו-DAB.

### הערה

רשימת תחנות ה-FM מעודכנת באופן אוטומטי.

בחר **Menu** (תפריט) בשורה התחתונה של התפריט הראשי של הרדיו הפעיל ובחר **Update Station List** (עדכון רשימת תחנות).

### הערה

אם רשימת תחנות ייחודית לתחום התדרים מעודכנת, רשימת הקטגוריות המתאימה תתעדכן גם היא.

מתבצע חיפוש תחנות ומוצגת הודעה מתאימה. בתום החיפוש תוצג רשימת התחנות המתאימה.

### הערה

תחנת הרדיו הנקלטת כרגע מצוינת באמצעות הסמל ► ליד שם התחנה.

## רשימות מועדפים

ניתן לאחסן באופן ידני תחנות בכל ערוצי השידור ברשימות המועדפים.

- המערכת מאתרת תמיד את התחנה בתדר בעל אות השידור האיכותי ביותר באזור גיאוגרפי מסוים באמצעות המאפיין AF (תדר חלופי).
- בהתאם לשירותי התחנה הנקלטת, תצוגת המערכת מציגה טקסט העשוי להכיל, לדוגמה, מידע על אודות התוכנית הנוכחית.

### תצורת RDS

גע ב-Menu (תפריט) בשורה התחתונה של התפריט הראשי של רדיו FM כדי לפתוח את תפריט המשנה הספציפי לתחום התדרים.

לגולל אל RDS.

הפעל או השבת את RDS.

### תוכנית התנועה

תחנות המשדרות הודעות תנועה הן תחנות RDS המשדרות חדשות בנושאי תנועה. כאשר שירות דיווחי התנועה מופעל, מקור השמע המושמע כעת יושתק למשך השמעת דיווח התנועה.

### הפעלת תפקוד תוכנית התנועה

בחר Menu (תפריט) בשורה התחתונה של התפריט הראשי של רדיו FM כדי לפתוח את תפריט המשנה המתאים של תחום התדרים.

גע בלחצן המסך ליד Traffic Programme (תוכנית תנועה) כדי להפעיל או להשבית את התפקוד.

### הערה

ברשימת התחנות יוצג TP ליד התחנות המספקות דיווחי תנועה.

אם שירות הודעות תנועה ברדיו מופעל, [TP] יוצג בשורה העליונה של כל התפריטים הראשיים. אם התחנה הנוכחית אינה תחנה המשדרת הודעות תנועה, TP יוצג בצבע אפור והמערכת תתחיל אוטומטית בחיפוש לאיתור התחנה הבאה המשדרת הודעות תנועה. ברגע שנמצאת תחנה עם דיווחי תנועה, [TP] יודגש. אם לא נמצאה תחנה עם דיווחי תנועה, TP יישאר באפור.

אם משודר עדכון תנועה בתחנת הרדיו המתאימה, תוצג הודעה.

כדי לעצור את ההודעה ולחזור לתפקוד שפעל לפני כן, גע במסך או לחץ על ⏏.

### רדיו אזור

לפעמים, חלק מתחנות ה-RDS משדרות תוכניות השונות מבחינת האזור הגיאוגרפי בתדרים שונים.

בחר Menu (תפריט) בשורה התחתונה של התפריט הראשי של רדיו FM כדי לפתוח את תפריט המשנה הספציפי לתחום התדרים וגלול אל Region (אזוריות).

הפעל או השבת את Region (אזוריות).

כשתפקוד רדיו אזורי פעיל, במקרה הצורך ייבחרו תדרים חלופיים עם אותן תכניות אזוריות. כשתפקוד רדיו אזורי במצב מופסק, נבחרים תדרים חלופיים של תחנות שידור מבלי להתחשב בתוכניות מאזור גיאוגרפי מסוים.

### שידור שמע דיגיטלי

ב-DAB, תחנות הרדיו משדרות באופן דיגיטלי.

תחנות DAB מזוהות באמצעות שם התוכנית במקום תדר השידור.

### מידע כללי

- מערכת DAB מאפשרת לשר משר מספר תוכניות רדיו (שירותים) במכלול יחיד.
- מלבד שירותי שמע דיגיטליים באיכות גבוהה, מערכת שידורי DAB מסוגלת לשר גם נתונים קשורים לתוכנית ומגוון שירותי נתונים אחרים הכוללים מידע אודות נסיעות ותנועה.

## DAB-DAB Linking (קישור DAB-DAB) (DAB)

אם תפקוד זה מופעל, ההתקן עובר לאותו שירות (תוכנית) במקבץ אחר (אם קיים) של DAB כאשר אות ה-DAB חלש מכדי להיקלט במקלט.

בחר **Menu (תפריט)** בשורה התחתונה של התפריט הראשי של רדיו DAB כדי לפתוח את תפריט המשנה הספציפי לתחום התדירים.

גלול ברשימה והפעל או השבת את **DAB-Linking (קישור DAB-DAB)**.

## DAB-FM Linking (קישור DAB-FM)

אם תפקוד זה מופעל, המכשיר יעבור לתחנת FM מקבילה בשירות DAB פעיל (אם קיים), כאשר אות DAB חלש מכדי להיקלט במקלט.

גלול ברשימה והפעל או השבת את **DAB-FM Linking (קישור DAB-FM)**.

## L Band (תחום L)

בעזרת תפקוד זה ניתן להגדיר אילו תחומי תדירים של DAB ייקלטו במערכת המידע והבידור.

תדרי L (רדיו קרקעי ולווייני) זהו תחום תדרי רדיו נוסף שניתן לקלוט.

מופעל, יושמעו דיווחי התנועה של תחנת ה-FM הנקלטת בעוצמה החזקה ביותר. אם אסור שהודעות התנועה ב-FM יפריעו לקליטת DAB השבת את תפקוד TP.

## הודעות DAB

מלבד תוכניות המוזיקה, תחנות DAB רבות משדרות גם הודעות מקטגוריות מגוונות. אם תפעיל חלק מהקטגוריות או את כולן, שירות DAB הנקלט כעת יופסק כאשר מושמעת הודעה מאחת מקטגוריות אלו.

בחר **Menu (תפריט)** בשורה התחתונה של התפריט הראשי של רדיו DAB כדי לפתוח את תפריט המשנה הספציפי לתחום התדירים.

גלול ברשימה ובחר **DAB Announcements (הודעות DAB)** כדי להציג רשימה של הקטגוריות הזמינות.

הפעל את כל קטגוריות ההודעות, או חלק מהן. ניתן לבחור קטגוריות הודעות שונות במקביל.

- כל עוד מקלט DAB מסוים יכול לקלוט את אות השידור המשודר על-ידי תחנה (אפילו כאשר האות חלש מאד), מובטחת איכות השמע.

- במקרה של קליטה גרועה, עוצמת הקול מופחתת באופן אוטומטי כדי למנוע הפקת רעשים מטרידים.

כאשר אות מערכת ה-DAB חלש מכדי להיקלט במקלט, הקליטה מופסקת לחלוטין. ניתן למנוע התרחשות זאת על-ידי הפעלת **DAB-DAB Linking (קישור DAB-DAB)** ו/או **DAB-FM Linking (קישור DAB-FM)** בתפריט DAB (ראה להלן).

- הפערות הנגרמות על-ידי תחנות המשדרות בתדרים קרובים לתחנה המושמעת (תופעה טיפוסית בקליטת ערוצי AM ו-FM), לא קיימות כשמדובר ב-DAB.

- אם אות שידור DAB מוחזר על-ידי מכשולים טבעיים או בניינים, איכות הקליטה של שידור ה-DAB משתפרת בעוד קליטת שידורי AM ו-FM נפגמת משמעותית במצבים כאלה.

- כאשר קליטת DAB מאופשרת, טיונר ה-FM של מערכת המידע והבידור ממשיך לפעול ברקע ומחפש באופן רציף את תחנות ה-FM בעלות הקליטה הטובה ביותר. אם TP 97

בחר **Menu (תפריט)** בשורה התחתונה של התפריט הראשי של רדיו DAB כדי לפתוח את תפריט המשנה הספציפי לתחום התדרים.

גלול ברשימה והפעל או השבת את **L Band (תחום L)**.

### Intellitext

התפקוד **Intellitext** מאפשר קליטה של מידע נוסף, כגון מידע כלכלי, ספורט, חדשות וכו'.

### הערה

התוכן הזמין תלוי בתחנה ובאזור.

בחר **Menu (תפריט)** בשורה התחתונה של התפריט הראשי של רדיו DAB כדי לפתוח את תפריט המשנה הספציפי לתחום התדרים.

גלול ברשימה ובחר **Intellitext**.

בחר אחת מהקטגוריות הבאות ובחר פריט מסוים שלגביו ברצונך להציג מידע מפורט.

### EPG

לוח השידורים האלקטרוני מספק מידע על התוכניות הנוכחיות והבאות בתחנת ה-DAB.

בחר **Menu (תפריט)** בשורה התחתונה של התפריט הראשי של רדיו DAB ואז בחר **Station List (רשימת התחנות)**.

כדי להציג את התוכניות של התחנה המבוקשת, גע בסמל ליד התחנה.

### הערה

מערכת המידע והבידור אינה תומכת בכל מכשירי העזר. בדוק את רשימת ההתקנים התואמים באתר האינטרנט שלנו.

### חיבור/ניתוק התקן

חבר את אחד מההתקנים המוזכרים לעיל לשקע ה-USB. במקרה הצורך השתמש בכבל החיבור המתאים. תפקוד המוזיקה מתחיל באופן אוטומטי.

### הערה

אם מחובר התקן USB בלתי קריא, תופיע הודעת שגיאה מתאימה ומערכת המידע והבידור תעבור באופן אוטומטי לתפקוד הקודם.

כדי לנתק את התקן ה-USB בחר פונקציה אחרת ואז נתק את התקן ה-USB.

זהירות
הימנע מניתוק ההתקן בזמן השמעה. הדבר עלול לגרום נזק להתקן או למערכת המידע והבידור.

### הפעלת USB אוטומטית

כברירת מחדל תפריט השמע של USB יוצג אוטומטית ברגע שמחברים התקן USB. אם תרצה תוכל להשבית תפקוד זה.

### מידע כללי

שקע USB לצורך חיבור התקנים חיצוניים נמצא בקונסולה המרכזית.

### הערה

שקע USB חייב תמיד להיות נקי ויבש.

### יציאת USB

ניתן לחבר נגן MP3, התקן USB, כרטיס SD (דרך מחבר/מתאם USB), iPod או טלפון חכם לשקע ה-USB.

עד שני התקני USB יכולים להיות מחוברים בו זמנית למערכת המידע והבידור.

### הערה

כדי לחבר שני התקני USB יש צורך במפצל USB חיצוני.

מערכת המידע והבידור יכולה להשמיע קובצי שמע, להציג קובצי תמונה או להציג סרטים הנמצאים בהתקן אחסון USB.

כאשר התקנים אלה מחוברים לשקע ה-USB, ניתן להפעיל רבים מהתפקודים של ההתקנים המוזכרים לעיל באמצעות הבקרות והתפריטים של מערכת המידע והבידור.

## התקנים חיצוניים

101	מידע כללי
102	השמעת שמע
104	הצגת תמונות
105	הפעלת סרטים
106	שימוש ביישומי טלפון חכם

לחץ על  ואז בחר **Settings (הגדרות)** כדי לפתוח את תפריט ההגדרות.

בחר **Radio (רדיו)**, גלול אל **USB Auto Launch (הפעלה אוטומטית מ-USB)** וגע בלחצן המסך ליד התפקוד.

כדי להפעיל שוב תפקוד זה, גע שוב בלחצן המסך.

## Bluetooth

ניתן לחבר התקנים התומכים בפרופילי מוסיקה דרך **A2DP Bluetooth** ו-**AVRCP** באופן אלחוטי למערכת המידע והבידור. מערכת המידע והבידור יכולה להשמיע קובצי מוזיקה הנמצאים בהתקנים חיצוניים אלה.

## חיבור התקן

לקבלת הסבר מפורט על אופן ביצוע חיבור Bluetooth  109.

## תבניות קבצים ותיקיות

הקיבולת המרבית שמערכת המידע והבידור תומכת בה היא 2,500 קובצי מוסיקה, 2,500 קובצי תמונות, 250 קובצי סרטים, 2,500 תיקיות ו-10 רמות במבנה התיקיות. יש תמיכה רק בהתקנים שאותחלו במערכת הקבצים FAT16/FAT32.

אם המטא-נתונים של השמע כוללים תמונות, תמונות אלה יוצגו על המסך.

## הערה

ייתכן שקבצים מסוימים לא יושמעו כהלכה. הסיבה לכך יכולה להיות שהקובץ הוקלט בתבנית שונה או שמצבו של הקובץ אינו תקין.

לא ניתן להשמיע קבצים הנרכשים מחנויות אינטרנט אם הם מצוידים בהגנת RDM (ניהול דיגיטלי של זכויות יוצרים).

מערכת המידע והבידור יכולה להפעיל את קובצי השמע, התמונות והסרטים הבאים המאוחסנים בהתקנים חיצוניים.

## קובצי שמע

ניתן להשמיע את תבניות השמע הבאות: MP3 (Layer 3), MPEG-1, MPEG-2, AAC, WMA, (Layer 3), AAC+, ALAC, (שמע) 3GPP, AIFC, (OGG WAF (PCM בלבד), ספרים מוקלטים ו-LPCM. התקני iPod® ו-iPhone® המשמיעים ALAC, AIFC, ספרים מוקלטים ו-LPCM.

כאשר משמיעים קובץ בעל מידע תג ID3, מערכת המידע והבידור יכולה להציג מידע, כגון את כותרת הרצועה ושם האמן.

## קובצי תמונות

תבניות קובצי התמונות שניתן להציג הן GIF, JPEG, BMP, PNG ו-GIF

קובצי JPG חייבים להיות ברוחב 64 עד 5,000 פיקסלים ובגובה 64 עד 5,000 פיקסלים.

קובצי BMP, PNG ו-GIF חייבים להיות ברוחב 64 עד 1,024 פיקסלים ובגובה 64 עד 1,024 פיקסלים.

אסור שגודל הקובץ של התמונות יחרוג מ-1MB.

## קובצי סרטים

תבניות קובצי הסרטים הניתנות להפעלה הן AVI ו-MP4.

הרזולוציה המרבית היא 1280 x 720 פיקסלים. קצב המסגרות חייב להיות פחות מ-30 fps.

המקודד-מפענח הניתן לשימוש הוא H.264/MPEG-4 AVC.

תבניות השמע הניתנות להפעלה הן MP3, AAC, AC3 ו-WMA.

תבנית הכתוביות הניתנת להצגה היא SMI.

## השמעת שמע

### הפעלת תפקוד המוזיקה

אם ההתקן עדיין אינו מחובר למערכת המידע והבידור, חבר את ההתקן  101.

גע שוב ב-⌘ כדי להשבית את תפקוד ההשמעה האקראית ולחזור למצב השמעה רגיל.

### תפקוד Browse Music (עיון במוסיקה)

כדי להציג את מסך העיון, גע במסך לחלופין, בחר **Menu (תפריט)** בשורה התחתונה של מסך השמע הראשי כדי להציג את תפריט השמע התואם, ואז בחר **Browse Music (עיון במוסיקה)**.

מוצגות קטגוריות שונות שבהן נשמרו הקטעים, למשל, **Playlists (רשימות השמעה)**, **Artists (אמנים)**, או **Albums (אלבומים)**.

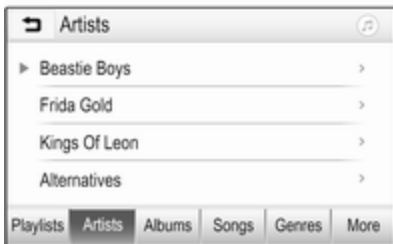

בחר בקטגוריה או בקטגוריית המשנה (אם זמינה) ובחר קטע.

### לחצני תפקוד

#### הפסקה וחיידוש של ההפעלה

גע ב-II כדי לעצור את ההפעלה. לחצן המסך משתנה ל-▶.

גע ב-▶ כדי לחדש את ההפעלה.

#### הפעלת הקטע הבא או הקודם

גע ב-▶▶ כדי להפעיל את הרצועה הבאה.

גע ב-◀◀ בתוך שתי השניות הראשונות לאחר הפעלת הרצועה כדי לחזור אל הרצועה הקודמת.

#### חזרה לתחילת הקטע הנוכחי

גע ב-◀◀ לאחר שתי שניות מרגע הפעלת הרצועה.

#### הרצה מהירה קדימה או אחורה

גע נגיעה ממושכת ב-◀◀ או ▶▶. שחרר כדי לחזור למצב הפעלה רגיל.

לחלופין, ניתן להזיז את המחווך המציג את המיקום הנוכחי של הרצועה שמאלה או ימינה.

#### הפעלת קטעים באופן אקראי

גע ב-⌘ כדי להשמיע את הרצועות בסדר אקראי. לחצן המסך משתנה ל-⌘.

בדרך כלל תפריט השמע המתאים יוצג אוטומטית.

אם ההשמעה אינה מתחילה אוטומטית, לדוגמה אם **USB Auto Launch (הפעלה אוטומטית מ-USB)** מושבת ⌘ 101, בצע את הפעולות הבאות:

לחץ על ⌘ ואז בחר **Audio (שמע)** כדי לפתוח את תפריט השמע הראשי האחרון שנבחר.

בחר **Source (מקור)** בסרגל הבחירה, ואז בחר את מקור השמע המבוקש כדי לפתוח את תפריט השמע המתאים.

ההפעלה של קטעי השמע מתחילה אוטומטית.



בחר את הרצועה כדי להתחיל את ההשמעה.

### הצגת תמונות

ניתן להציג תמונות מהתקן אחסון USB.

#### הערה

לבטיחותך, חלק מהמאפיינים מושבתים כאשר הרכב בתנועה.

### הפעלת תפקוד התמונות

אם ההתקן עדיין אינו מחובר למערכת המידע והבידור, חבר את ההתקן  101.

לחץ על  ואז בחר **Gallery (גלריה)** כדי לפתוח את תפריט המדיה הראשי.

גע ב- כדי לפתוח את התפריט הראשי של התמונות כדי להציג רשימה של פריטים השמורים בהתקן ה-USB. בחר בתמונה הרצויה.

### הגדלת התצוגה של תמונה

גע ב-Q<sup>i</sup> פעם אחת או כמה פעמים כדי להגדיל את התצוגה של התמונה או כדי לחזור לגודל התצוגה המקורי.

### הצגת מצגת

בחר  כדי להציג את התמונות מהתקן האחסון USB כמצגת שקופיות. גע במסך כדי לסגור את מצג השקופיות.

### תפריט תמונה

בחר **Menu (תפריט)** בשורה התחתונה של המסך כדי להציג את **Picture Menu (תפריט תמונה)**.

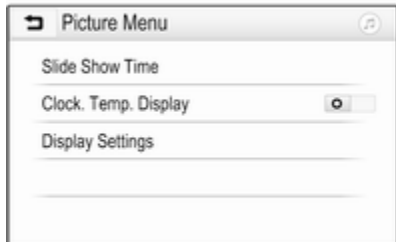

גע במסך כדי להסתיר את שורת התפריטים. גע שוב במסך כדי להציג מחדש את שורת התפריטים.

### לחצני תפקוד

#### מצב מסך מלא

בחר  כדי להציג את התמונה במצב מסך מלא. גע במסך כדי לצאת ממצב מסך מלא.

#### הצגת התמונה הבאה או הקודמת

גע ב- או החלק שמאלה כדי להציג את התמונה הבאה.

גע ב- או החלק ימינה כדי להציג את התמונה הקודמת.

#### סיבוב תמונה

בחר  כדי לסובב את התמונה.

**הפעלת הקטע הבא או הקודם**  
 גע ב-▶ כדי להפעיל את קובץ הסרט הבא.

גע ב-◀ בתוך חמש השניות הראשונות  
 לאחר הפעלת הסרט כדי לחזור אל קובץ  
 הסרט הקודם.

**חזרה לתחילת הסרט הנוכחי**  
 גע ב-◀ לאחר חמש שניות מרגע הפעלת  
 הסרט.

**הרצה מהירה קדימה או אחורה**  
 גע נגיעה ממושכת ב-▶ או ◀. שחרר כדי  
 לחזור למצב הפעלה רגיל.

### תפריט הסרטים

בחר **Menu (תפריט)** בשורה התחתונה של  
 המסך כדי להציג את **Movie Menu**  
 (תפריט סרט).

לחץ על  ואז בחר **Gallery (גלריה)** כדי  
 לפתוח את תפריט המדיה הראשי.

גע ב-◀ כדי לפתוח את תפריט הסרטים  
 הראשי, ואז בחר את התיקייה המבוקשת  
 או הסרט המבוקש.  
 הסרט יוצג.



### לחצני תפקוד

#### מסך מלא

בחר  כדי להציג הסרט במצב מסך מלא.  
 גע במסך כדי לצאת ממצב מסך מלא.

#### הפסקה וחיידוש של ההפעלה

גע ב-|| כדי לעצור את ההפעלה. לחצן  
 המסך משתנה ל-▶.

גע ב-▶ כדי לחדש את ההפעלה.

### זמן מצג השקופיות

בחר **Slide Show Time (זמן מצגת)** כדי  
 להציג רשימה של רצפי זמן אפשריים.  
 הפעל את רצף הזמן המבוקש שבו תוצג כל  
 תמונה במצגת.

### תצוגת שעון וטמפרטורה

להצגת הזמן והטמפרטורה במצב מסך  
 מלא, הפעל **Clock, Temp. Display**  
 (תצוגת שעון/טמפרטורה).

### הגדרות תצוגה

בחר **Display Settings (הגדרות התצוגה)**  
 כדי לפתוח תפריט משנה לצורך כוונון  
 הבהירות והניגודיות.  
 גע ב+ או ב- כדי לשנות את ההגדרות.

### הפעלת סרטים

ניתן לצפות בסרטים מהתקן USB המחובר  
 לשקע ה-USB.

#### הערה

למען בטיחותך, תפקוד הסרטים אינו זמין  
 בזמן נהיגה.

### הפעלת תפקוד הסרטים

אם ההתקן עדיין אינו מחובר למערכת  
 המידע והבידור, חבר את ההתקן  101.

## ביצוע הקרנת הטלפון

כדי לבצע את תפקוד הקרנת הטלפון, לחץ על  ואז בחר **Projection (הקרנה)**.

### הערה

אם מערכת המידע והבידור מזהה את היישום, ייתכן שסמל היישום ישתנה ל-**Apple CarPlay** או **Android Auto**.

כדי לבצע את התפקוד תוכל גם ללחוץ לחיצה רציפה על  למשך כמה שניות. מסך הקרנת הטלפון יוצג בהתאם לטלפון החכם ולגרסת התוכנה שלך.

## חזרה למסך מערכת המידע והבידור

לחץ על .

מערכת המידע והבידור, ומאפשרים לתפעל אותם ישירות באמצעות אמצעי הבקרה של מערכת המידע והבידור.

ברר עם יצרן ההתקן אם תפקוד זה זמין עבור הטלפון שלך ואם היישום זמין במדינה שבה אתה גר.

## הכנת הטלפון החכם

טלפון Android: הורד את אפליקציית של Android Auto לטלפון החכם שלך מ-Google Play™ store.

iPhone: ודא ש-Siri® מופעל בטלפון החכם שלך.

## הפעלת הקרנת הטלפון בתפריט ההגדרות

לחץ על  כדי להציג את מסך הבית ובחר **Settings (הגדרות)**.

גלול ברשימה אל **Apple CarPlay** או **Android Auto**.

ודא שהיישום התואם מופעל.

## חיבור הטלפון הנייד

חבר את הטלפון החכם לשקע ה-USB  101.

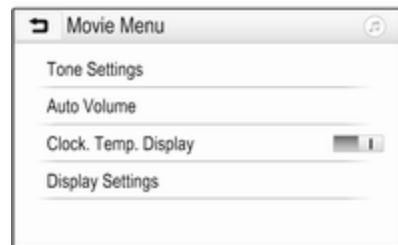

## תצוגת שעות וטמפרטורה

להצגת הזמן והטמפרטורה במצב מסך מלא, הפעל **Clock. Temp. Display (תצוגת שעות/טמפרטורה)**.

## הגדרות תצוגה

בחר **Display Settings (הגדרות התצוגה)** כדי לפתוח תפריט משנה לצורך כוונון הבהירות והניגודיות. גע ב+ וב- כדי לשנות את ההגדרות.

## שימוש ביישומי טלפון חכם

יישומי הקרנת הטלפון **Apple CarPlay™** ו-**Android™ Auto** מציגים יישומים נבחרים מהטלפון החכם שלך במסך

**כוונן עצמת הקול של מנחים קוליים**  
 טובב את  $\psi$  בלוח הבקרה או לחץ על - / +  
 בצד הימני של גלגל ההגה כדי להגביר או  
 להחליש את עוצמת הקול של ההודעות  
 הקוליות.

### השבתת זיהוי הדיבור

לחץ על  $\otimes$   $\otimes$  בגלגל ההגה. הודעת  
 הפקודה הקולית נעלמת וסבב הזיהוי  
 הקולי מסתיים.

### מידע כללי

יישום Voice pass-thru של מערכת  
 המידע והבידור מאפשר לגשת אל פקודות  
 זיהוי הדיבור בטלפון החכם שלך. עיין  
 בהוראות ההפעלה של הטלפון החכם שלך  
 כדי לגלות האם הטלפון החכם שלך תומך  
 במאפיין זה.

כדי להשתמש ביישום pass-thru קולי,  
 הטלפון החכם חייב להיות מחובר למערכת  
 המידע והבידור באמצעות כבל USB  
 $\hookleftarrow$  101 או באמצעות Bluetooth  $\hookleftarrow$  109.

### שימוש

#### הפעלת זיהוי דיבור

גע נגיעה ממושכת ב-  $\hookleftarrow$  בלוח הבקרה או  
 ב-  $\hookleftarrow$  בגלגל ההגה כדי להתחיל את תפקוד  
 זיהוי הדיבור. הודעת פקודה קולית תופיע  
 במסך.

ברגע שנשמע צפצוף, ניתן לומר את  
 הפקודה. לקבלת מידע על הפקודות  
 הנתמכות, ראה הוראות ההפעלה של  
 הטלפון החכם שלך.

### זיהוי דיבור

107	מידע כללי .....
107	שימוש .....

## טלפון

108	מידע כללי .....
109	חיבור Bluetooth .....
111	שיחת חירום .....
111	הפעלה .....
115	טלפונים ניידים וציוד קשר רדיו .....

## מידע כללי

פורטל הטלפון מאפשר לך לקיים שיחות בטלפון הנייד באמצעות מיקרופון ומערכת הרמקולים של הרכב כמו גם להפעיל את התפקודים החשובים ביותר של הטלפון הנייד באמצעות מערכת המידע והבידור ברכב. כדי להשתמש בפורטל הטלפון, הטלפון הנייד צריך להיות מחובר אל מערכת המידע והבידור באמצעות Bluetooth.

לא כל תפקודי הטלפון ברכב נתמכים על ידי כל דגמי הטלפונים הניידים. תפקודי הטלפון הניתנים להפעלה תלויים בטלפון הנייד הרלוונטי ובספק השירות. מידע נוסף מופיע בהנחיות ההפעלה (מדריך למשתמש) של הטלפון הנייד שלך, ואף תוכל לפנות בשאלות המתאימות לספק השירות שלך.

## מידע חשוב לגבי הפעלת המערכת ובטיחות הנהיגה

### אזהרה

טלפונים ניידים משפיעים על הסביבה שלך. מסיבה זו הוכנו תקנות והנחיות בטיחות. עליך להכיר את ההנחיות המתאימות לפני השימוש בתפקוד הטלפון.

### אזהרה

השימוש בדיבורית במהלך נהיגה עלול להיות מסוכן מכיוון שרמת הריכוז שלך יורדת בעת ההתקשרות והשיחה. החנה את רכבך לפני השימוש בדיבורית. פעל בהתאם לחוקי המדינה בה אתה נמצא כעת.

אל תשכח למלא אחר התקנות המתיחסות לאזורים מסוימים והפסק תמיד את פעולת הטלפון הנייד במקומות שבהם חל איסור להשתמש בטלפון נייד עקב הפרעות שהטלפון הנייד מייצר או במצבים שקיים סיכון להשתמש בטלפון נייד (לדוגמה: תחנות דלק).

### Bluetooth

פורטל הטלפון הנייד מאושר על-ידי Bluetooth Special Interest Group (SIG).

ניתן למצוא מידע נוסף על המפרט באינטרנט, בכתובת

<http://www.bluetooth.com>

התקנים) כדי להציג את התפריט המתאים.



**הערה**

אם אף טלפון אינו מחובר, ניתן לגשת לתפריט **Device Management** (ניהול התקנים) גם דרך תפריט הטלפון: לחץ על ובחר את **Phone** (טלפון).

3. גע ב-**Search Device** (חיפוש התקן). כל התקני Bluetooth הגלויים בסביבה מוצגים ברשימה חדשה.

4. גע בהתקן ה-Bluetooth שברצונך לצמד.

5. אשר את נוהל הצימוד:

- אם ההתקן תומך ב-SSP (צימוד פשוט מאובטח):

**צימוד התקן**

**מידע חשוב**

- ניתן לצמד עד עשרה התקנים למערכת.
- בכל רגע נתון, רק התקן מצומד אחד יכול להיות מחובר למערכת המידע והבידור.
- יש לבצע את הצימוד רק פעם אחת, אלא אם ההתקן נמחק מרשימת ההתקנים המצומדים. אם ההתקן חובר בעבר, מערכת המידע והבידור יוצרת חיבור באופן אוטומטי.
- הפעלת Bluetooth גורמת להתרוקנות מהירה יותר באופן משמעותי של סוללת המכשיר. לכן יש לחבר את ההתקן לשקע USB לצורך טעינה.

**צימוד התקן חדש**

1. הפעל את תפקוד Bluetooth של התקן ה-Bluetooth. לקבלת מידע נוסף, עיין בהוראות ההפעלה של התקן ה-Bluetooth.

2. לחץ על ואז בחר **Settings** (הגדרות) במסך המידע.

בחר את **Bluetooth** ולאחר מכן את **Device Management** (ניהול

**חיבור Bluetooth**

Bluetooth הוא תקן רדיו לחיבור אלחוטי של התקנים, כגון טלפונים ניידים, טלפונים חכמים, או התקנים אחרים.

ניתן לבצע צימוד (העברת קוד PIN בין התקן Bluetooth לבין מערכת המידע והבידור) וחיבור של התקני Bluetooth אל מערכת המידע והבידור באמצעות התפריט **Bluetooth**.

**תפריט Bluetooth**

לחץ על ובחר את **Settings** (הגדרות). בחר את **Bluetooth** כדי להציג את תפריט Bluetooth.

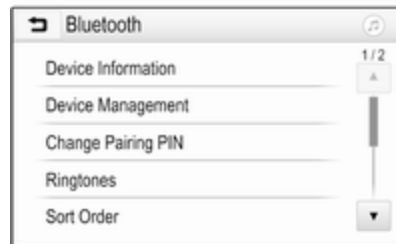

אשר את ההודעות במערכת המידע והבידור ובהתקן Bluetooth.



- אם ההתקן אינו תומך ב-SSP (צימוד פשוט מאובטח):

במערכת המידע והבידור: מוצגת ההודעה **Info (מידע)** המבקשת להזין קוד PIN בהתקן Bluetooth.

בהתקן Bluetooth: הזן את קוד PIN ואשר את ההזנה.

6. מערכת המידע והבידור וההתקן מצומדים.

#### הערה

אם צימוד התקן ה-Bluetooth הצליח, הסימן  לידי התקן ה-Bluetooth מצוין שתפקוד הטלפון זמין, והסימן  מצוין שתפקוד המוזיקה של הטלפון זמין.

7. מתבצעת הורדה אוטומטית של ספר הטלפונים למערכת המידע והבידור. בטלפונים מסוימים תתבקש לאשר את הגישה של מערכת המידע והבידור לספר הטלפונים. במקרה הצורך אשר את ההודעה המוצגת בהתקן Bluetooth-ה.

אם התקן ה-Bluetooth אינו תומך בתפקוד זה, תוצג הודעה מתאימה.

**שינוי קוד PIN של Bluetooth**  
לחץ על  ובחר את **Settings (הגדרות)**.

בחר את **Bluetooth** ולאחר מכן את **Change Pairing PIN (שינוי קוד PIN לצימוד)** כדי להציג את תפריט המשנה המתאים. יוצג לוח מקשים.

הזן את קוד PIN בן ארבע ספרות הרצוי. כדי למחוק מספר שהוזן, בחר את .

אשר את מה שהזנת בלחיצה על **Enter (הזן)**.

#### חיבור התקן מצומד

לחץ על  ובחר את **Settings (הגדרות)**.

בחר את **Bluetooth** ולאחר מכן את **Device Management (ניהול התקנים)** כדי להציג את התפריט המתאים.

בחר את התקן ה-Bluetooth שברצונך לצמד. ההתקן מחובר.

#### הערה

ההתקן המחובר והאפשרויות הזמינות מסומנים בצהוב.

#### ניתוק התקן

לחץ על  ובחר את **Settings (הגדרות)**.

בחר את **Bluetooth** ולאחר מכן את **Device Management (ניהול התקנים)** כדי להציג את התפריט המתאים.

בחר בהתקן Bluetooth המחובר כרגע. תופיע הודעה במסך.

בחר את **Yes (כן)** כדי לנתק את ההתקן.

#### מחיקת התקן

לחץ על  ובחר את **Settings (הגדרות)**.

בחר את **Bluetooth** ולאחר מכן את **Device Management (ניהול התקנים)** כדי להציג את התפריט המתאים.

בחר את **DEL (מחק)** שליד התקן Bluetooth. תופיע הודעה במסך.

בחר את **Yes (כן)** כדי למחוק את ההתקן.

#### מידע התקן

לחץ על  ובחר את **Settings (הגדרות)**.

בחר את **Bluetooth** ולאחר מכן את **Device Information (מידע התקן)** כדי להציג את התפריט המתאים.

המידע המוצג כולל **Device Name (שם התקן)**, **Address (כתובת)** ו-**PIN Code (קוד PIN)**.

בטלפון הסלולרי ובכמות הנתונים שיש להעביר. במהלך פרק זמן זה, תפעול הטלפון הנייד באמצעות מערכת המידע והבידור אפשרי רק במידה מוגבלת.

### הערה

לא כל טלפון נייד תומך בכל תפקודי פורטל הטלפון. לכן, ייתכנו סטיות מסוימות מכלל התפקודים המתוארים להלן.

### תפריט ראשי של הטלפון

לחץ על ☰ ואז בחר **Phone (טלפון)** כדי להציג את התפריט המתאים.



### ביצוע שיחת חירום

חייג את מספר מוקד החירום (לדוגמה 112).

מתבצע חיבור של הטלפון למוקד החירום. השב כאשר תתבקש לדווח על מצב החירום.

### אזהרה

אל תסיים את השיחה אלא לאחר שנתבקשת לעשות כך ממוקד החירום אליו התקשרת.

### הפעלה

מייד לאחר שהתבצע חיבור Bluetooth בין הטלפון הנייד שלך לבין מערכת המידע והבידור, תוכל להפעיל תפקודים רבים של הטלפון הנייד באמצעות מערכת המידע והבידור.

### הערה

במצב דיבורית ניתן להפעיל עדיין את הטלפון הנייד, למשל לקבל שיחה או לווסת את עוצמת הקול.

לאחר יצירת החיבור בין הטלפון הנייד למערכת המידע והבידור, יועברו נתוני הטלפון הנייד למערכת המידע והבידור. פעולה זו עשויה לארוך זמן מה, תלוי

### שיחת חירום

#### אזהרה

לא ניתן להבטיח שניתן יהיה לבצע התחברות בכל המצבים. מסיבה זו אסור להסתמך רק על הטלפון הנייד כשהדבר נוגע לתקשורת חיונית (לדוגמה: מצב חירום רפואי).

בכמה רשתות יתכן שתידרש להכניס כרטיס SIM בר תוקף לטלפון.

#### אזהרה

שים לב לכך שניתן לקבל ולבצע שיחות בטלפון הנייד אם הקליטה באזור בו אתה נמצא טובה מספיק. בתנאים מסוימים, לא ניתן לבצע שיחות חירום בכל הרשתות של הטלפונים הניידים; כמו-כן ייתכן שהן לא יתאפשרו כאשר שירותי רשת מסוימים ו/או תפקודי טלפון מסוימים פעילים. תוכל לבדוק זאת באמצעות המפעיל המקומי של הרשת.

מספר החירום עשוי להשתנות בהתאם לאזור ולמדינה. אנא בדוק מראש את מספר החירום הנכון לאזור הרלוונטי.

בחר את **Phone** (אנשי קשר) בתפריט **Contacts** כדי להציג את כרטיסיית החיפוש.



האותיות מסודרות בקבוצות אלפביתיות על לחצני המסך: **abc, def, ghi, jkl, mno, pqrs, tuv** וכן **wxyz**. השתמש ב-**←** כדי למחוק את קבוצת האותיות שהזנה.

1. בחר בלחצן הכולל את האות הראשונה בשם איש הקשר שברצונך לחפש. לדוגמה: אם האות הראשונה של שם איש הקשר שברצונך לחפש היא 'g', בחר בלחצן המסך **ghi**.
- כל אנשי הקשר המכילים אחת מהאותיות שבלחצן זה יוצגו, בדוגמה מוצגים 'g', 'h', ו-'i'.

לחץ על **☰** ובחר את **Phone** (טלפון).  
בחר **Contacts** (אנשי קשר) בתפריט הראשי של הטלפון.



**חיפוש מהיר**

1. בחר **☰** כדי להציג רשימה של כל אנשי הקשר.
2. גלול ברשימת אנשי הקשר.
3. גע באיש הקשר שברצונך להתקשר אליו. יוצג תפריט המציג את כל מספרי הטלפון של איש הקשר הנבחר.
4. בחר במספר הטלפון הרצוי כדי לחייג.

**תפריט חיפוש**

אם ספר הטלפונים מכיל מספר רב של רשומות, תוכל לחפש את איש הקשר המבוקש באמצעות תפריט החיפוש.

**הערה**

התפריט הראשי **Phone** (טלפון) זמין רק אם מחובר טלפון נייד אל מערכת המידע והבידור באמצעות Bluetooth. לתיאור מפורט **109**.

כעת ניתן לתפעל תפקודים רבים של הטלפון הנייד באמצעות התפריט הראשי של הטלפון (ותפריטי משנה הקשורים לאפשרויות בתפריט) ובאמצעות אמצעי הבקרה המיוחדים לטלפון בגלגל ההגה.

**חיוג שיחת טלפון**

**הזנת מספר טלפון**

לחץ על **☰** ובחר את **Phone** (טלפון).

הזן מספר טלפון בעזרת לוח המקשים בתפריט הראשי של הטלפון.

כדי למחוק תו אחד או יותר, גע נגיעה קצרה או ממושכת ב-**←**.

גע ב-**☎** על המסך או לחץ על **☎** בגלגל ההגה כדי לחייג.

**שימוש בספר הטלפונים**

**הערה**

בעת צימוד טלפון נייד למערכת המידע והבידור באמצעות Bluetooth, מתבצעת הורדה אוטומטית של ספר הטלפונים של הטלפון הנייד **109**.

### חיוג חוזר של מספר

ניתן לחייג שוב את מספר הטלפון האחרון שחויג.

לחץ על ובחר את **Phone (טלפון)**.

בחר את במסך או לחץ על בגלגל ההגה.

### שימוש במספרי חיוג מהיר

ניתן גם לחייג מספרי חיוג מהיר המאוחסנים בטלפון הנייד בעזרת לוח המקשים בתפריט הראשי של הטלפון.

לחץ על ובחר את **Phone (טלפון)**.

גע נגיעה ממושכת בספרה המתאימה בלוח המקשים כדי להתקשר.

### שיחת טלפון נכנסת

#### מענה לשיחת טלפון

אם מופעל מצב שמע, לדוגמה מצב רדיו או USB, ברגע שנכנסת שיחה, אזי מקור השמע יושק ויישאר במצב זה עד לסיום השיחה.

תוצג הודעה הכוללת את מספר הטלפון או השם (אם זמין) של המתקשר.

בחר ב-**Bluetooth** ולאחר מכן ב-**Sort Order (סדר המיון)**. הפעל את האפשרות הרצויה.

### שימוש בהיסטוריית השיחות

כל השיחות הנכנסות, היוצאות או כאלה שלא נענו נרשמות במערכת.

לחץ על ובחר את **Phone (טלפון)**.

בחר **Call History (היסטוריית שיחות)** בתפריט הראשי של הטלפון.



בחר לשיחות יוצאות, לשיחות שלא נענו, לשיחות נכנסות ו- לכל השיחות. רשימת השיחות המתאימה מוצגת. בחר בפריט הרצוי כדי להתקשר.

2. בחר בלחצן הכולל את האות השנייה בשם איש הקשר שברצונך לחפש.

3. המשך או הזן אותיות נוספות של שם איש הקשר שברצונך לחפש, עד ששם איש הקשר הרצוי יוצג.

4. גע באיש הקשר שברצונך להתקשר אליו. יוצג תפריט המציג את כל מספרי הטלפון של איש הקשר הנבחר.

5. בחר במספר הטלפון הרצוי כדי לחייג. יוצג המסך הבא.



### הגדרות אנשי קשר

ניתן למיין את רשימת אנשי הקשר לפי שם משפחה ושם פרטי.

לחץ על ואז בחר **Settings (הגדרות)** כדי להציג את התפריט המתאים.

### ניתוק שיחת טלפון

בחר את  לניתוק השיחה.

### תא קולי

ניתן לתפעל את התא הקולי של הטלפון דרך מערכת המידע והבידור.

### מספר התא הקולי

לחץ על  ובחר את **Settings (הגדרות)**.

בחר **Bluetooth**. גלול ברשימה ובחר

**Voice Mail Numbers (מספרי תא קולי)**.

רשימה של כל ההתקנים המצומדים תוצג.

בחר את הטלפון המתאים. יוצג לוח

מקשים.

הזן את המספר של התא הקולי של טלפון זה.

### התקשרות לתא הקולי

לחץ על  ובחר את **Phone (טלפון)**.

בחר  על המסך. המערכת תתקשר לתא הקולי.

לחלופין תוכל להזין את מספר הטלפון של התא הקולי דרך לוח המקשים של הטלפון.

### התפקודים הזמינים במהלך שיחת טלפון

במהלך שיחת טלפון, יוצג התפריט הראשי של הטלפון.





### השבתה זמנית של מצב דיבורית

כדי להמשיך את השיחה בטלפון הנייד, הפעל את .



כדי לחזור למצב דיבורית, בטל את .

### ביטול זמני של פעולת המיקרופון



כדי להשתיק את המיקרופון, הפעל את .

כדי להפעיל שוב את המיקרופון, בטל את .



כדי לענות לשיחה בחר  בהודעה או לחץ על  בגלגל ההגה.

### דחיית שיחה

כדי לדחות את השיחה בחר  בהודעה או לחץ על  בגלגל ההגה.

### שינוי הנעימות

לחץ על  ובחר את **Settings (הגדרות)**.

בחר את **Bluetooth** ולאחר מכן את

**Ringtones (סוגי צלצול)** כדי להציג את התפריט המתאים. רשימה של כל ההתקנים המצומדים תוצג.

בחר בהתקן הרצוי. רשימה של כל הנעימות הזמינים עבור התקן זה תוצג.

בחר אחד מהנעימות.

משיקולי בטיחות, אל תשתמש בטלפון נייד במהלך הנהיגה. השימוש בדיבורית עלול גם כן לפגוע בריכוז במהלך הנהיגה.

### ⚠ אזהרה

מותר להפעיל ציוד רדיו וטלפונים ניידים שאינם עומדים בתקני הטלפונים הניידים הנזכרים לעיל רק באמצעות שימוש באנטנה הממוקמת מחוץ לרכב.

### זהירות

טלפונים ניידים וציוד רדיו עלולים לגרום לתקלות במערכות האלקטרוניות של הרכב כשהם מופעלים בתוך הרכב ללא אנטנה חיצונית, אלא אם מולאו הדרישות הכלולות בתקנות הנזכרות לעיל.

## טלפונים ניידים וציוד קשר רדיו

### הוראות התקנה והנחיות שימוש

בעת התקנה והפעלה של טלפון נייד, יש לציית להוראות ההתקנה הייחודיות לרכב ולקווים המנחים להפעלתם של טלפונים ניידים ודיבוריות. אי מילוי הנחיה זו עלולה לבטל את אישור סיווג הרכב (תקנת EU מס' 95/54/EC).

המלצות לתפעול נעדר תקלות:

- אנטנה חיצונית שתתוקן באופן מקצועי כדי להשיג את הטווח המרבי האפשרי.
- הספק שידור מרבי: 10 וואט.
- התקן את הטלפון במקום מתאים, ועיין בהערה המתאימה בספר הנהג, בחלק **מערכת כריות אוויר**.

קבל ייעוץ לגבי נקודות התקנה שנקבעו מראש עבור אנטנה חיצונית או דיבוריות ולגבי אופן השימוש בהתקנים בעלי הספק שידור העולה על 10 וואט.

השימוש במערכת דיבורית ללא אנטנה חיצונית התואמת לתקני טלפונים ניידים GSM 900/1800/1900 ו-UMTS מותר רק כאשר הספק השידור המרבי של הטלפון הנייד הוא 2 וואט עבור GSM 900 או 1 וואט עבור הסוגים האחרים.

הגדרות מערכת	92
הגדרות מרכיבי הצליל ("טון")	91
הגדרות עצמת קול	91
הגדרות תצוגה	105, 104
היסטוריית שיחות	111
הפעלה	111
התקנים חיצוניים	101
טלפון	111
רדיו	95
תפריט	89
הפעלה בסיסית	89
הפעלת הטלפון	111
הפעלת הרדיו	95
הפעלת התפריט	89
הפעלת התקן USB שמע	102
הפעלת מוזיקה דרך Bluetooth	102
הפעלת מערכת המידע והבידור	86
הפעלת סרטים	105
הפעלת סרטים מ-USB	105
הפעלת תמונת USB	104
הצגת תמונות	104
הקרנת טלפון	106
השמעת שמע	102
השתקה	86
התאמה אישית של תפריט הבית	89
התקשרות	
התפקודים הזמינים במהלך שיחת	
טלפון	111
חיג שיחת טלפון	111

Bluetooth	
חיבור Bluetooth	109
חיבור התקן	101
טלפון	111
מידע כללי	101
צימוד	109
תפריט מוסיקה דרך Bluetooth	102
DAB	98
Intellitext	98
RDS	97
USB	
חיבור התקן	101
מידע כללי	101
תפריט סרטים מ-USB	105
תפריט שמע USB	102
תפריט תמונות USB	104

## א

אזורי	97
אחזור תחנות	97
אחסון תחנות	97
אמצעי בקרה	
גלגל ההגה	82
מערכת מידע ובידור	82
אמצעי בקרת מערכת השמע על גלגל ההגה	82

## ב

בחירת תחום תדרים	95
בקרת עצמת קול אוטומטית	91

91 ..... עצמת קול עם פיצוי למהירות  
 91 ..... עצמת קול של נעימון  
 91 ..... עצמת קול של צליל מגע  
 86 ..... קביעת עצמת הקול  
 86 ..... תפקוד השתקה  
 91 ..... עצמת קול TP  
 91 ..... עצמת קול מרבית בהפעלה  
 91 ..... עצמת קול של צליל מגע

**צ**

109 ..... צימוד

**ק**

101 ..... קובצי סרטים  
 101 ..... קובצי שמע  
 101 ..... קובצי תמונות

**ר**

רדיו

98 ..... Intellitext  
 97 ..... אזורי  
 97 ..... אחזור תחנות  
 97 ..... אחסון תחנות  
 95 ..... איתור תחנות  
 95 ..... בחירת ערוץ השידור  
 98 ..... הגדרת DAB  
 97 ..... הגדרת RDS  
 98 ..... הודעות DAB  
 95 ..... הפעלה  
 95 ..... חיפוש תחנות  
 97 ..... מערכת נתוני רדיו (RDS)

**ל**

לוח הבקרה של מערכת המידע והבידור 82

**מ**

81 ..... מאפיין מניעת גניבה  
 108 , 107 , 101 ..... מידע כללי  
 101 ..... Bluetooth  
 98 ..... DAB  
 101 ..... USB  
 108 ..... טלפון  
 101 ..... יישומים לטלפון חכם  
 80 ..... מערכת מידע ובידור  
 111 ..... מספרי חיוג מהיר  
 97 ..... מערכת נתונים ברדיו (RDS)

**נ**

נעימון

91 ..... עצמת קול של נעימון  
 111 ..... שינוי הנעימון

**ס**

111 ..... ספר טלפונים  
 82 ..... סקירת רכיבי הבקרה

**ע**

עוצמת קול

91 ..... בקרת עצמת קול אוטומטית  
 הגבלת עצמת השמע בטמפרטורות גבוהות  
 86 .....  
 91 ..... עצמת קול TP  
 91 ..... עצמת קול מרבית בהפעלה

נעימון ..... 111  
 שיחה נכנסת ..... 111

**ז**

זיהוי דיבור ..... 107  
 זיהוי קול ..... 107

**ח**

חיבור Bluetooth ..... 109  
 חיפוש תחנות ..... 95

**ט**

טלפון

108 ..... Bluetooth  
 111 ..... בחירת נעימונים  
 111 ..... היסטוריית שיחות  
 111 ..... הכנסת מספר  
 התפקודים הזמינים במהלך שיחת טלפון ..... 111  
 109 ..... Bluetooth  
 108 ..... מידע כללי  
 111 ..... מספר חיוג מהיר  
 111 ..... ספר טלפונים  
 111 ..... שיחה נכנסת  
 111 ..... שיחות חירום  
 111 ..... תפריט ראשי של הטלפון  
 101 ..... טלפון חכם  
 106 ..... הקרנת טלפון  
 115 ..... טלפונים ניידים וציוד קשר רדיו

97	רדיו אזורי.....
97	רשימות מועדפים.....
98	שידור שמע דיגיטלי (DAB).....
95	שימוש.....
97	רדיו אזורי.....
97	רשימות מועדפים.....
97	אחזור תחנות.....
97	אחסון תחנות.....

## ש

98	שידור שמע דיגיטלי.....
111	שיחת חירום.....
107, 95, 86	שימוש.....
101	Bluetooth.....
101	USB.....
111	טלפון.....
95	רדיו.....
89	תפריט.....
106	שימוש ביישומי טלפון חכם.....

## ת

### תבניות קבצים

101	קובצי סרטים.....
101	קובצי שמע.....
101	קובצי תמונות.....
89	תפריט בית.....

[www.opel.com](http://www.opel.com)

כל הזכויות שמורות לחברת: ADAM OPEL GmbH, Rüsselsheim, Germany.

המידע הכלול בפרסום זה תקף למועד הפרסום המצויין להלן. חברת Adam Opel GmbH שומרת לעצמה את הזכות לבצע שינויים במפרטים הטכניים, במאפיינים ובתיכון של כלי הרכב לגבי המידע הכלול בפרסום זה, כמו גם שינויים בפרסום עצמו.

מהדורה: ספטמבר 2017, ADAM OPEL GmbH, Rüsselsheim.

נדפס על נייר מולבן נטול-כלור.

**ID-OINBILSE1709-he**

