

# CASCADA

ספר הנהג





## תוכן העניינים

2	הקדמה
6	בקצרה
19	מפתחות, דלתות וחלונות
43	מושבים, מערכות ריסון
66	אחסון
74	מדים ואמצעי בקרה
107	תאורה
119	בקרת אקלים
128	נהיגה והפעלה
176	טיפול ברכב
219	טיפול ותחזוקה
222	נתונים טכניים
234	מידע ללקוח
244	אינדקס

## הקדמה

		<input type="text"/>	סוג	דלק
		<input type="text"/>	סיווג	שמן מנוע
		<input type="text"/>	צמיגות	
אחוריים	קדמיים		מידת הצמיג	לחץ ניפוח הצמיגים
<input type="text"/>	<input type="text"/>	<input type="text"/>	צמיגי קיץ	
<input type="text"/>	<input type="text"/>	<input type="text"/>	צמיגי חורף	
				נתוני משקל
		<input type="text"/>	משקל עצמי מרבי	
		<input type="text"/>	- משקל עצמי, דגם בסיסי	
		<input type="text"/>	= משקל מטען מרבי	

- ספר נהג זה משתמש בקוד זיהוי מנוע. זיהוי המכירות והקוד ההנדסי המתאימים מופיעים בפרק "נתונים טכניים".
- נתונים המתייחסים לכיוון, לדוגמה, ימין או שמאל או חזית/לפנים או עורף/לאחור מתייחסים תמיד לכיוון הנסיעה.
- ייתכן שהצגים אינם תומכים בשפה שלך.
- ההודעות בתצוגה ושילוט פנימי מופיעות באותיות **מדהשות**.

## הודעות סכנה, אזהרה וזהירות

### ⚠ סכנה

טקסט המסומן ב-⚠ **סכנה** כולל מידע אודות סיכון חיים. התעלמות ממידע זה עלולה לסכן חיים.

### ⚠ אזהרה

טקסט המסומן ב-⚠ **אזהרה** כולל מידע לגבי הסיכון להתרחשות תאונה או פציעה. התעלמות ממידע זה עלולה להסתיים בפציעה.

כל מוסכי השירות המורשים של אופל מספקים שירות מעולה במחירים סבירים. מכונאים מנוסים שהודרכו על ידי אופל, מבצעים את עבודתם בהתאם להנחיות מפורטות של היצרן.

שמור את חבילת הספרות הנכללת באוגדן שקיבלת עם הרכב בתא הכפפות כך שתהיה זמינה בעת הצורך.

## השימוש בספר זה

- ספר זה מתאר את כל האופציות והמאפיינים הזמינים לדגם זה. **ייתכן שתיאורים מסוימים, כולל אלה המתייחסים לתצוגה ולתפקודי התפריט, לא יהיו ישימים לרכב עקב שינויים בגרסה, מפרטים מיוחדים לשוק שלך, וציוד או אבזור מיוחד.**
- הפרק "בקצרה" מהווה סקירה ראשונית אודות תפעול הרכב.
- תוכן העניינים בתחילת הספר ובכל אחד מן הפרקים, מציין את מיקום המידע.
- האינדקס יאפשר לך לחפש מידע פרטני.
- ספר זה מתייחס לרכב בעל הגה שמאלי. התפעול של רכב בעל הגה ימני - דומה.

## נתוני הרכב

רשום את נתוני רכבך בעמוד הקודם כדי שיהיו זמינים בקלות. מידע זה מופיע בפרקים "טיפול ותחזוקה" ו-"נתונים טכניים" כמו גם בלוחית הזיהוי.

## הקדמה

רכבך מהווה שילוב של טכנולוגיה מתקדמת, מאפייני בטיחות, ידידותיות לסביבה ותפעול חסכוני.

ספר הנהג מספק לך את כל המידע הנדרש לאפשר לך לנהוג נהיגה בטיחותית ויעילה ברכבך.

ודא שהנוסעים ברכב יהיו מודעים לסיכונים האפשריים להתרחשות תאונה או פציעה כתוצאה משימוש לא נכון ברכב.

עליך לציית תמיד לחוקים ולתקנות הפרטניים למדינה בה אתה נמצא. חוקים אלה עשויים להיות שונים מן המידע הכלול בספר זה.

התעלמות מהתיאור המסופק בספר זה עלולה להשפיע על האחריות שלך.

כשמאזרכת בספר הנהג פניה למוסך, אנו ממליצים שיהיה זה מוסך שירות מורשה של אופל.

**זהירות**

טקסט המסומן בזהירות כולל מידע לגבי נזק אפשרי לרכב. התעלמות ממידע זה עלולה להסתיים בנזק לרכב.

**סמלים**

אזכורי עמודים מסומנים ב-⚡. פירושה "ראה עמוד".

הפניות עמודים ורשומות אינדקס מתייחסות לכותרות המוכנסות המסופקות בתוכן העניינים של כל פרק.

אנו מאחלים לך שעות רבות של נהיגה מהנה.



**Adam Opel GmbH**

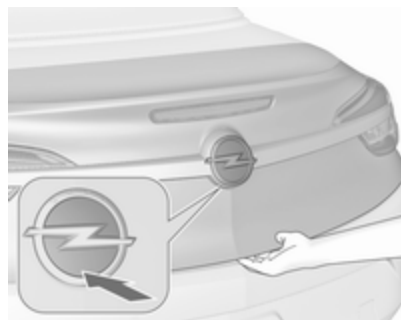



כדי לפתוח את מכסה תא המטען, לחץ על סמל המותג במחצית התחתונה.



לחיצה על  פותחת את מכסה תא המטען, כשהרכב נשאר נעול.

שלט רחוק בתדר רדיו  20, מערכת הנעילה המרכזית  21, תא המטען  24.

## שחרור נעילת הרכב



לחץ לחיצה קצרה על  לשחרור נעילת הדלתות ומכסה תא המטען. פתח הדלתות על-ידי משיכת הידיות.

כשדלת נפתחת, החלון יורד מעט. הוא יתרומם באופן אוטומטי כשהדלת נסגרת. גג רך  33, חלונות  30.

## בקצרה

### מידע ראשוני לנהיגה

## גובה המושב

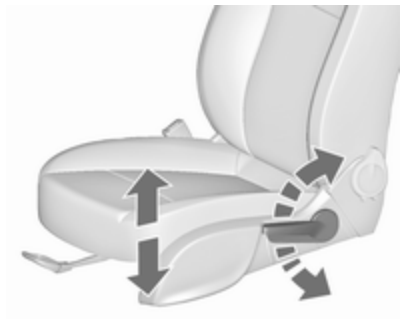

תנועת השאיבה של הידית  
למעלה : המושב מוגבה  
למטה : המושב מונמך

מיקום המושב ↵ 45, כונון מושב ידני  
↵ 46, כונון מושב חשמלי ↵ 49.

## הטיית משענת הגב



סובב את הידית לאחור, כונון את ההטיה  
ושחרר את הידית. אפשר למושב להינעל  
בנקישה.

מיקום המושב ↵ 45, כונון מושב ידני  
↵ 46, כונון המושב החשמלי ↵ 49,  
קיפול המושבים ↵ 48.

## כונון המושב

## כונון אורכי



משוך הידית, הסט את המושב, הרפה מן  
הידית. נסה להזיז את המושב אחורה  
וקדימה כדי לוודא שהוא נעול במקומו.  
מיקום המושב ↵ 45, כונון מושב ידני  
↵ 46, כונון מושב חשמלי ↵ 49.

## כיוון המראות

## מראה פנימית



כדי לכוון את המראה, הזז את בית המראה לכיוון הרצוי.

מראה פנימית ידנית למניעת סנוור  
 ↵ 29

מראה פנימית למניעת סנוור אוטומטית  
 ↵ 29

## חגורת בטיחות



משוך החוצה את חגורת הבטיחות והחדר הלשונית לאבזם. ודא שהחגורה אינה מפותלת ושהיא צמודה לגופך. ודא שמשענת הגב אינה מורכנת לאחור בזווית גדולה מדי (הזווית המרבית היא כ-25°). לשחרור החגורה, לחץ על הכפתור האדום באבזם.

מיקום המושב ↵ 45, חגורות בטיחות  
 ↵ 52, מגיש חגורת הבטיחות ↵ 52,  
 מערכת כריית האוויר ↵ 54.

## כוון משענת הראש



לחץ על לחצן השחרור, כוון את גובה המשענת ושלב המשענת במצב החדש. משענות ראש ↵ 43.

## כוונון גלגל ההגה



שחרר את נעילת הידית, כווני את גלגל ההגה ולאחר מכן שלב את הידית ודא שהיא נעולה כהלכה.  
אל תכווני את גלגל ההגה אלא כאשר הרכב נייח ומנעול ההגה משוחרר.  
מערכת כריות אוויר ⇨ 54, מצבי מתג ההצתה ⇨ 130.

## מראות צד

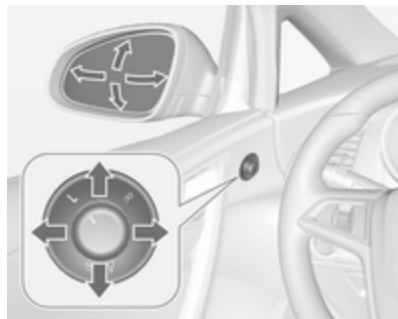

בחר במראת הצד שברצונך לכוון וכוון אותה.

מראות צד קמורות ⇨ 28, כוונון חשמלי ⇨ 28, מראות צד מתקפלות ⇨ 28, מראות צד מחוממות ⇨ 29.

## סקירת לוח המדים והמחוונים

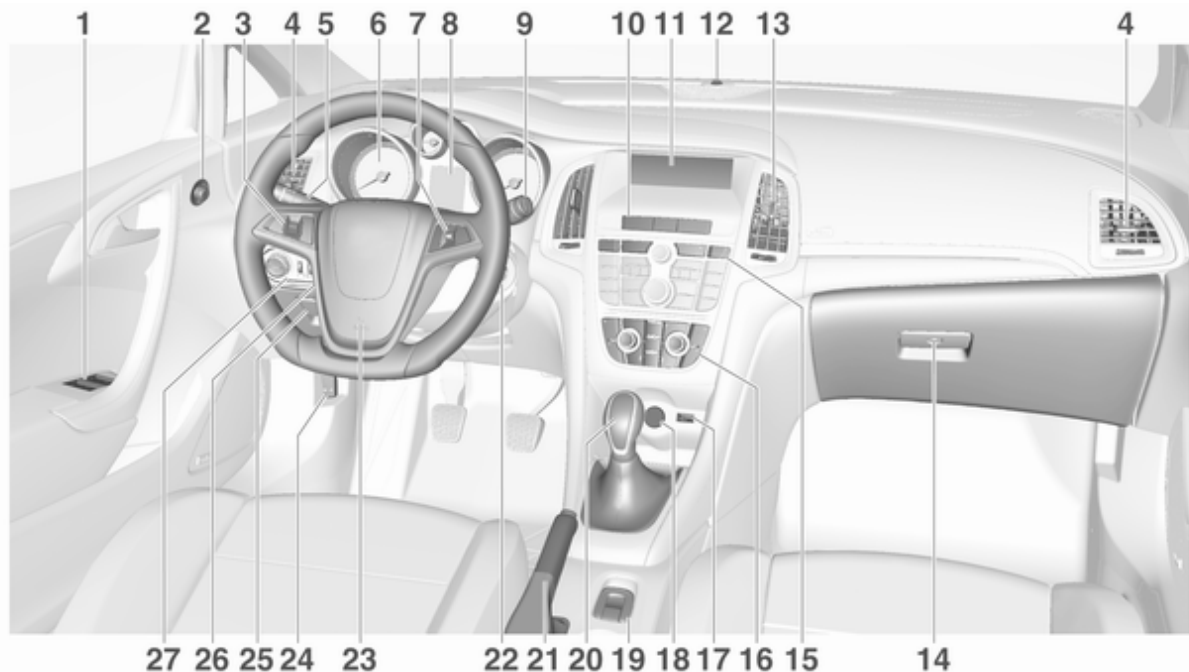

21	בלם חניה, הפעלה ידנית או חשמלית	143	21	נורית חיווי השבתת כריות האוויר	85	1	חלונות חשמליים	30
22	מתג הצתה עם מנעול הגה	130	22	נורית אזהרה לחגורת הבטיחות של הנוסע הקדמי	85	2	מראות צד	28
23	צופר	76	23	מצב נהיגת תיור	146	3	בקרת שיוט	148
58	כרית האוויר של הנהג	58	24	צג מידע	95	4	מגביל מהירות	149
178	ידית שחרור מכסה תא מנוע	178	25	נורית (לד) חיווי מצב מערכת האזעקה	25	5	התראת התנגשות מלפנים	150
67	תא אחסון	67	26	פתחי אוורור מרכזיים	126	6	פתחי אוורור צידיים	126
194	לוח נתיכים	194	27	תא כפפות, ניתן לנעילה	66	7	מחוני כיוון וסטייה מנתיב, הבהוב פנסי החזית, אורות מעבר ואורות דרך, סיוע לאורות דרך	114
75	כוונן גלגל ההגה	75		מערכת בקרת אחיזה (TC)	145	8	הארת היציאה	118
107	מתג התאורה	107		מערכת אלקטרונית לבקרת יציבות (ESC)	145	9	אורות חניה	115
115	פנס ערפל אחורי	115		מערכות סייען חניה	153		לחצנים של מרכז המידע לנהג (DIC)	90
116	תאורת המדים והמחוננים	116		אזהרת סטייה מנתיב	166	6	מדים ומחוננים	81
110	כוונן זווית הארת פנסי החזית	110		לחצן נסיעה חסכונית של מערכת הדממה-התנעה	131	7	לחצנים על גלגל ההגה	75
115	פנסי ערפל קדמיים	115	16	מערכת בקרת אקלים	119	8	מרכז מידע לנהג	90
			17	שקע AUX, שקע USB	10	9	מגב השמשה הקדמית, מערכת מתזי השמשה הקדמית, מערכת רחיצת פנסי החזית	76
			18	שקע מתח	79	10	תוכנית נהיגה ספורטיבית	146
			19	מתג הפעלת הגג הרך	33		מערכת נעילה מרכזית	21
			20	מתג חלונות ראשי	30		מבהבי חירום	114
				ידית בורר הילוכים, תיבת הילוכים	20			

תאורה חיצונית  
מתג התאורה



- סובב את מתג התאורה:
- 0 : אורות כבויים
- ☞ : פנסי צד
- ☞☞ : פנסי חזית

מתג תאורה עם בקרת תאורה  
אוטומטית



- AUTO** : בקרת תאורה אוטומטית: פנסי החזית מאירים וכבים באופן אוטומטי
- ☞ : הפעלה וכיבוי של בקרת התאורה האוטומטית
- ☞☞ : פנסי צד
- ☞☞☞ : פנסי חזית

**פנסי ערפל**

- לחץ על מתג התאורה:
- ☞ : פנסי ערפל קדמיים
- ☞☞ : פנס ערפל אחורי
- תאורה ☞ 107.

הבהוב פנסי חזית, אורות דרך ואורות מעבר



- הבהוב פנסי חזית : משוך הידית
- אורות דרך : דחף הידית
- אורות מעבר : משוך הידית
- אלומה גבוהה ☞ 109, הבהוב פנסי החזית ☞ 110.
- בקרת תאורה אוטומטית ☞ 108, סיוע לאורות דרך ☞ 109, תאורה קדמית מסתגלת ☞ 111.



## צופר



לחץ .



## מהבהבי חירום



הפעל בלחיצה על .  
מהבהבי חירום  114.

## איתותי פנייה וסטייה מנתיב



הידית למעלה : מחוון כיוון ימני  
הידית למטה : מחוון כיוון שמאלי  
איתות פניה וסטייה נתיב  114 , אורות  
חניה  115.

### מערכות מתזים ומגבים

מגבי השמשה הקדמית

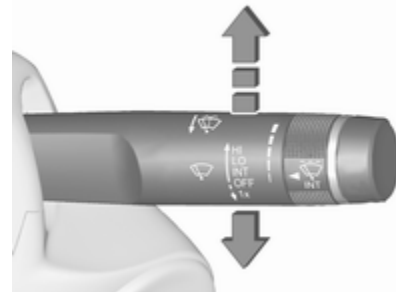

- HI : מהר
- LO : איטי
- INT : ניגוב לסירוגין

או

ניגוב אוטומטי עם חיישן גשם  
 OFF : מצב מופסק

לניגוב יחיד כשמגב השמשה הקדמית מופסק, לחץ את הידית למטה למצב 1x.

מגבי השמשה הקדמית 76.

### מערכות רחיצת שמשה קדמית ופנסי חזית

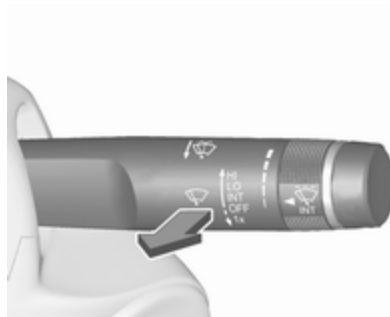

משוך הידית.

מערכות רחיצת שמשה קדמית ופנסי חזית 76, נוהל רחיצה 181.

### מערכת בקרת אקלים

שמשה עורפית מחוממת, מראות צד מחוממות



החימום מופעל באמצעות לחיצה על . שמשה עורפית מחוממת 32.

## תיבת הילוכים

### תיבת הילוכים ידנית



נסיעה לאחור: כשהרכב נייח, לחץ על דושת המצמד, לחץ על לחצן השחרור שעל ידית ההילוכים ושלב ההילוך.  
 אם ההילוך אינו משתלב, הצב הידית במצב ביניים, הרפה מדושת המצמד ולחץ עליה שוב; עתה, חזור על בחירת ההילוך.  
 תיבת הילוכים ידנית 141.

## סילוק אדים והפשרת החלונות, מערכת בקרת אקלים אלקטרונית



לחץ .

הטמפרטורה ואופן פיזור האוויר מוגדרים אוטומטית והמניפה פועלת במהירות גבוהה.

הפעל את חימום השמשה העורפית   
 מערכת בקרת אקלים אלקטרונית 122.

## סילוק אדים והפשרת החלונות, מערכת מיזוג האוויר



לחץ .

קבע את כפתור בקרת הטמפרטורה במצב החם ביותר.

הפעל את חימום השמשה העורפית   
 מערכת מיזוג האוויר 120.

תיבת הילוכים אוטומטית

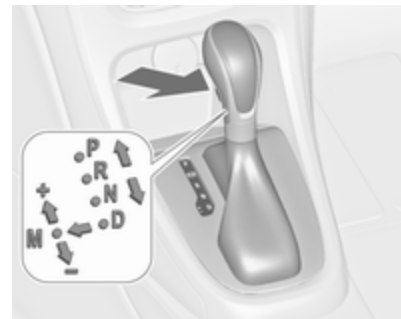

- P : חניה
- R : הילוך אחורי
- N : מצב ביניים ("נייטרל")
- D : מצב הפעלה אוטומטית
- M : מצב הפעלה ידנית: הסט את ידית הבורר ממצב D שמאלה.
- + : העלאת הילוך במצב ידני
- : הורדת הילוך במצב ידני

ניתן להוציא את ידית הבורר מתוך P רק כשמתג הצתה במצב מופעל דוושת הבלמים לחוצה. לשילוב P או R, לחץ על לחצן השחרור.  
 תיבת הילוכים אוטומטית ⚡ 138.

התחלת נהיגה

בדיקות לפני תחילת הנהיגה

- לחץ אוויר ומצב הצמיגים ⚡ 201, ⚡ 233.
- מפלסי שמן מנוע ונוזלים ⚡ 179.
- ודא שכל החלונות, המראות, פנסי התאורה החיצונית ולוחיות הרישוי נקיים ותקינים.
- המצב הנכון של המראות, המושבים וחגורות הבטיחות ⚡ 28, ⚡ 45, ⚡ 53.
- הגג הרך חייב להיות פתוח לגמרי או סגור לגמרי ⚡ 33.
- תפקוד הבלמים במהירות נסיעה נמוכה, במיוחד כאשר הבלמים רטובים.

התנעת המנוע

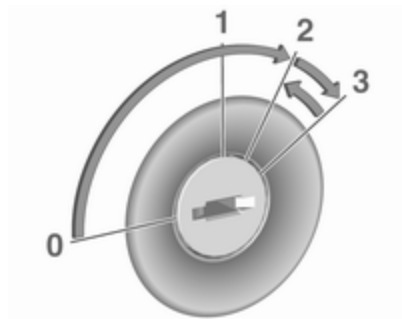

- סובב את המפתח למצב 1.
- הסט מעט את גלגל ההגה כדי לשחרר את מנעול ההגה.
- תיבת הילוכים ידנית: לחץ על דוושת המצמד ודוושת הבלמים.
- תיבת הילוכים אוטומטית: הפעל את דוושת הבלמים והסט את בורר ההילוכים למצב P או למצב N.
- אל תלחץ על דוושת ההאצה.
- מנועי דיזל: סובב את המפתח למצב 2 לביצוע קדם חימום והמתן עד שנורית החיווי תכבה.
- סובב את המפתח למצב 3 ושחרר אותו.

## חניה

## מערכת הדממה-התנעה

## אזהרה ⚠

- אל תחנה את הרכב על משטח הניצת בקלות. הטמפרטורה הגבוהה של רכיבי מערכת הפליטה עלולה לגרום להצתת המשטח.
- הפעל תמיד את בלם החנייה. הפעל את בלם החניה מבלי ללחוץ על לחצן השחרור. משוך את ידיית בלם החניה בחוזקה עד כמה שניתן כשהרכב חונה על שיפוע. לחץ בו-זמנית על דוושת הבלמים כדי להפחית את מאמץ ההפעלה.
- בכלי רכב בעלי בלם חניה חשמלי, משוך את המתג © למשך כשנייה אחת.
- בלם החניה החשמלי פועל כאשר נורית החיווי © מאירה ↩ 86.
- דומם את המנוע.
- אם הרכב חונה על משטח אופקי או במעלה שיפוע, שלב הילוך ראשון או הצב את ידיית בורר ההילוכים במצב P לפני הוצאת מפתח הצתה. כשהרכב חונה במעלה



אם מהירות הרכב נמוכה או אם הוא ניח ומתמלאים תנאים מסוימים, הפעל את מאפיין הדממה אוטומטית באופן הבא:

- לחץ על דוושת המצמד.
  - שלב הילוך סרק.
  - שחרר את דוושת המצמד.
- פעולת הדממה אוטומטית מצוינת כאשר המחוג נמצא מול **AUTOSTOP** שעל מד הסל"ד.
- כדי להתניע את המנוע, לחץ שוב על דוושת המצמד.
- מערכת הדממה-התנעה ↩ 131.

### זהירות

לאחר שהמנוע פעל במהירות גבוהה (סל"ד) או בעומסים גבוהים, הפעל אותו לפרק זמן קצר בעומס נמוך או בהילוך סרק במשך כ-30 שניות לפני שתדום אותו, כדי להגן על מגדש הטורבו.

מפתחות, נעילה ⚡ 19, השבתת הרכב לפרק זמן ארוך ⚡ 177.

שיפוע, סובב את הגלגלים הקדמיים כדי להרחיקם משפת המדרכה.

אם הרכב חונה במורד שיפוע, שלב הילוך אחורי או הצב את ידית בורר ההילוכים במצב P לפני הוצאת מפתח ההצתה. סובב את הגלגלים הקדמיים לכיוון שפת המדרכה.

- סגור את החלונות ואת הגג הרך.
- הסר את מפתח ההצתה ממתג ההצתה. סובב את ההגה עד שתחוש ותשמע את השתלבות מנעול גלגל ההגה.

ברכב בעל תיבת הילוכים אוטומטית, ניתן לשלוף את המפתח רק כשידית בורר ההילוכים במצב P.

- נעל את הרכב באמצעות Ⓜ שבשלט רחוק בתדר רדיו.

הפעל את מערכת האזעקה ⚡ 25.

- מניפות הצינון של המנוע עשויות להמשיך לפעול לאחר הדממת המנוע ⚡ 178.

## מפתחות, מנעולים

## מפתחות

זהירות
אסור לחבר פריטים כבדים או גדולים למפתח ההצתה.

## מפתחות חילופיים

מספר המפתח מפורט ב-Car Pass או על תג המושחל על טבעת המפתחות.

יש להציג את מספר המפתח בעת הזמנת מפתח חילופי כיוון שהמפתח מהווה רכיב של מערכת משבת המנוע ("אימוביליזר"). מנעולים ↪ 215.

מספר הקוד של המתאם עבור אומי נעילת הגלגלים מצוין בכרטיס. יש לציין אותו כשמזמינים מתאם חלופי. החלפת גלגל ↪ 206.

30	חלונות חשמליים
32	שמשה עורפית מחוממת
32	סכי שמש
33	גג
33	גג רך
39	מסיט רוח
	מערכת הגנה במקרה של
42	התהפכות

## מפתחות, דלתות וחלונות

19	מפתחות, מנעולים
19	מפתחות
20	Car Pass
20	שלט רחוק בתדר רדיו
21	הגדרות שתוכנתו בזיכרון
21	מערכת נעילה מרכזית
23	נעילה אוטומטית
24	דלתות
24	אזור המטען
25	אבטחת הרכב
25	מערכת נעילה נגד גניבה
25	מערכת האזעקה
27	משבת מנוע (אימוביליזר)
28	מראות צד
28	זוגיית קמורה
28	כוונון חשמלי
28	קיפול
29	מראות מחוממות
29	מראות פנימיות
29	מניעת סנוור ידנית
29	מניעת סנוור אוטומטית
30	חלונות
30	שמשה קדמית

## מפתח עם להב מתקפל



לחץ על הלחצן לפריסת הלהב. לקיפול להב המפתח, לחץ תחילה על הלחצן.

## Car Pass

ה-Car Pass הוא כרטיס זיהוי מגנטי המכיל נתונים הקשורים לבטחון הרכב ולכן יש לשמור אותו במיקום בטוח מגניבה.

כשהרכב מובא למוסך, הנתונים המאוחסנים בכרטיס זה דרושים לביצוע פעולות מסוימות.

## שלט רחוק בתדר רדיו



השלט רחוק משמש להפעלת:

- מערכת נעילה מרכזית
- מערכת נעילה נגד גניבה
- מערכת האזעקה
- גג רך
- חלונות חשמליים

טווח ההפעלה של השלט רחוק הוא כ-20 מטר. הטווח עלול להצטמצם בגלל השפעות חיצוניות. הבהוב מהבהבי החירום מאשר את ביצוע הפקודה.

טפל בשלט רחוק בזהירות והגן עליו מלחות ומחום גבוה. אל תפעיל את השלט לשוא.

## תקלה

כאשר לא ניתן להפעיל את מערכת הנעילה המרכזית באמצעות השלט רחוק, הבעיה עשויה להיות עקב:

- חריגה מהטווח.
  - מתח הסוללה נמוך מדי.
  - הפעלה חוזרת לעתים קרובות, של השלט בתדר רדיו כשהשלט אינו בטווח ההפעלה יצריך סינכרון חוזר של השלט.
  - העמסת יתר של מערכת הנעילה המרכזית על-ידי הפעלה חוזרת לעתים קרובות של השלט גורמת לניתוק המתח לפרק זמן קצר.
  - הפרעות ממקורות גלי רדיו בעלי עוצמה גדולה יותר.
- שחרור נעילת הרכב ⇐ 21.

## הגדרות בסיסיות

ניתן לשנות הגדרות מסוימות בתפריט הגדרות בצג המידע. התאמה אישית של הרכב ⇐ 98.

## החלפת סוללה בשלט רחוק

החלף הסוללה ברגע שאתה מבחין בקיצור טווח ההפעלה.

## מערכת נעילה מרכזית

משחררת ונועלת את הדלתות, תא המטען ודלתית פתח מילוי הדלק.

משיכת ידית פנימית של דלת משחררת את נעילת אותה דלת. משיכה נוספת של הידית פותחת את הדלת.

### הערה

במקרה של תאונה שבה מופעלים כריות האוויר או מותחני הקדם של חגורות הבטיחות, נעילת דלתות הרכב משתחררת באופן אוטומטי.

### הערה

זמן קצר לאחר ביטול נעילת הדלתות בעזרת השלט רחוק, אם לא נפתחה כל דלת, הדלתות יינעלו מחדש באופן אוטומטי.

## הגדרות שתוכנתו בזיכרון

כשמוציאים את המפתח ממתג ההצתה, ההגדרות הבאות נשמרות במפתח באופן אוטומטי:

- תאורה
- ההגדרות הראשוניות של מערכת המידע והבידור
- מערכת נעילה מרכזית
- הגדרות מצב נהיגה ספורטיבית
- הגדרות נוחות

ההגדרות הנשמרות בזיכרון משמשות באופן אוטומטי בפעם הבאה שהמפתח בו הן שמורות מוכנס למתג ההצתה ומסובב למצב 1  $\nabla$  130.

### צג מידע גרפי

תנאי מוקדם לכך הוא הפעלת **Personalization by driver (התאמה אישית על-ידי הנהג)** בהגדרות האישיות. יש להגדיר זאת עבור כל מפתח בו נעשה שימוש.

### צג מידע צבעוני

ההתאמה האישית מופעלת באופן מתמיד. התאמה אישית של הרכב  $\nabla$  98.



אין להשליך את הסוללה לפח אשפה ביתי. הבא את הסוללה למיקום מאושר למיחזור סוללות (בד"כ בחנות לצרכי צילום).

## מפתח עם להב מתקפל

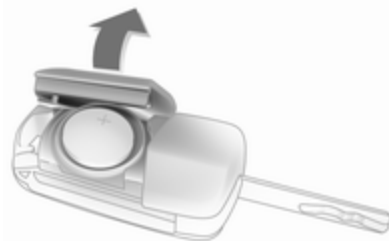

פרוס את להב המפתח ופתח את היחידה אל הצד. החלף סוללה (סוג הסוללה CR 2032), תוך שימת לב לאופן התקנתה. סגור את השלט ובצע סינכרון.

לחץ והחזק את **Ⓛ** לחוץ פעם נוספת כדי לסגור את הגג הרך ואת החלונות **Ⓛ** 30.

### לחצני הנעילה המרכזית

נעילה או שחרור של נעילת הדלתות, תא המטען ודלתית פתח התדלוק מתוך תא הנוסעים.



לחץ על **Ⓛ** כדי לנעול.  
לחץ על **Ⓛ** כדי לשחרר נעילה.

ניתן לשנות את ההגדרה בתפריט הגדרות בצג המידע. התאמה אישית של הרכב **Ⓛ** 98.

ניתן לאחסן את ההגדרה עבור המפתח שבשימוש. הגדרות שמורות בזיכרון **Ⓛ** 21.  
שחרור הנעילה של מכסה תא המטען, ופתיחתו **Ⓛ** 24.

### נעילת הרכב

סגור הדלתות, תא המטען ואת דלתית פתח מילוי הדלק.



לחץ לחיצה קצרה על **Ⓛ**.  
אם דלת הנהג אינה סגורה כהלכה, מערכת הנעילה המרכזית לא תפעל.

### שחרור נעילת הרכב



לחץ **Ⓛ**.

ניתן לבחור בשני מצבים:

- לחץ לחיצה קצרה אחת על **Ⓛ** כדי לשחרר את נעילת כל הדלתות, תא המטען ודלתית פתח מילוי הדלק.  
לחץ שוב על **Ⓛ** והחזק כדי לפתוח את החלונות והגג הרך **Ⓛ** 30.
- לחץ לחיצה קצרה אחת על **Ⓛ** כדי לשחרר רק את נעילת דלת הנהג, תא המטען ודלתית פתח מילוי הדלק. כדי לשחרר את נעילת כל הרכב, לחץ על הלחצן **Ⓛ** פעמיים.

בנוסף ניתן להגדיר אותו לפתיחת נעילת דלת הנהג או שתי הדלתות לאחר ניתוק מתג ההצתה והוצאת המפתח (תיבת הילוכים ידנית) או לאחר שידית בורר הילוכים מועברת למצב P (תיבת הילוכים אוטומטית).

ניתן לשנות הגדרות בתפריט Settings (הגדרות) בצג המידע. התאמה אישית של הרכב ↵ 98.

ניתן לאחסן את ההגדרות עבור המפתח שבימוש ↵ 21.

## תקלה במערכת הנעילה המרכזית

### שחרור נעילת הרכב

שחרר ידנית את נעילת דלת הנהג על-ידי סיבוב המפתח במנעול. ניתן לפתוח את דלת הנוסע על ידי משרכת הידית הפנימית פעמיים. לא ניתן לפתוח את תא המטען ואת דלתית פתח התדלוק.

לביטול פעולת מערכת הנעילה נגד גניבה, העבר את מתג ההצתה למצב מופעל ↵ 25.

### נעילת הרכב

לחץ פנימה את כפתור הנעילה של דלת הנוסע. לאחר מכן, סגור את דלת הנהג ונעל אותה מחוץ לרכב באמצעות המפתח. לא ניתן לנעול את דלתית פתח התדלוק ואת הדלת העורפית.

### סגירה ידנית של הגג הרך

↵ 33.

## נעילה אוטומטית

ניתן לתכנת מאפיין בטיחות זה כך שברגע בו המכונית עברה מהירות נסיעה מסוימת תבוצע נעילה אוטומטית של הדלתות, תא המטען ודלתית פתח התדלוק.

## תקלה במערכת שלט רחוק בתדר רדיו

### שחרור נעילת הרכב



שחרר ידנית את נעילת דלת הנהג על-ידי סיבוב המפתח במנעול. העבר את מתג ההצתה למצב מופעל ולחץ על לחצן הנעילה המרכזית  לשחרור נעילת דלת הנוסע, תא המטען ודלתית פתח התדלוק.

העברת מערכת ההצתה למצב מחובר מנטרלת את פעולת מערכת הנעילה נגד גניבה.

### נעילת הרכב

נעל ידנית את דלת הנהג על-ידי סיבוב המפתח במנעול.

## דלתות

### אזור המטען

### מכסה תא המטען

### פתיחה

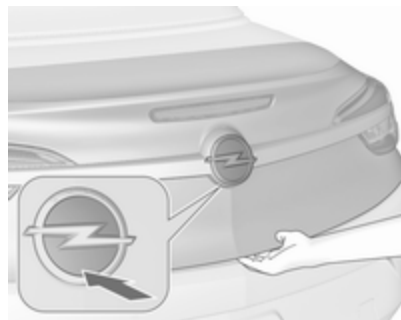

כדי לפתוח את מכסה תא המטען, לחץ על  בשלט רחוק בתדר רדיו או - לאחר שחרור הנעילה - לחץ על סמל המותג במחצית התחתונה.

### סגירה

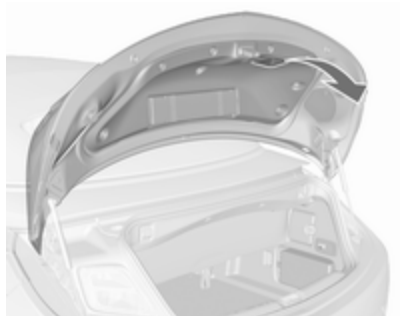

השתמש בידית הפנימית.

אל תיגע בסמל המותג בעת הסגירה, מכיוון שנעילת מכסה תא המטען עלולה להשתחרר שוב.

מערכת הנעילה המרכזית  21.

### חסימת מכסה תא המטען

אפשר לפתוח את מכסה תא המטען רק כשהגג הרך פתוח לגמרי או סגור לגמרי. מכסה הגג הרך חייב להיות סגור.

סגירה ידנית של הגג הרך  33.

### חסימת הגג הרך

אפשר להפעיל את הגג הרך רק כשמכסה תא המטען סגור.



לחיצה על  פותחת את מכסה תא המטען, כשהרכב נשאר נעול.

מערכת הנעילה המרכזית  21.

תא המטען  68.

## הפעלה



לחץ על הלחצן  שתי לחיצות קצרות, בתוך 15 שניות, בשלט רחוק בתדר רדיו. לחיצה ארוכה תפעיל את סגירת הגג הרך.

## מערכת האזעקה

מערכת האזעקה משולבת במערכת הנעילה למניעת גניבה.

המערכת מנטרת את:

- דלתות, מכסה תא המטען, מכסה תא המנוע
- תא הנוסעים כולל את תא המטען הסמוך

## אבטחת הרכב

## מערכת נעילה נגד גניבה

## ⚠ אזהרה

אל תשתמש במערכת כשנמצאים נוסעים ברכב! לא ניתן לשחרר את נעילת הדלתות מתוך הרכב.

המערכת משביתה את מנעולי הדלתות. הדלתות חייבות להיות סגורות כדי לאפשר את הפעלת המערכת.

שחרור נעילת הרכב מנטרל את מערכת הניעלה המכנית למניעת גניבה. לא ניתן לשחרר את נעילת הרכב באמצעות לחצן הנעילה המרכזית בשלט רחוק.

## עצות כלליות להפעלת מכסה תא המטען

## ⚠ סכנה

אסור לנהוג ברכב כשמכסה תא המטען פתוח או אינו טרוק, לדוגמה בעת העברת פריטי מטען גדולים/ארוכים, מכיוון שגזי הפליטה הרעילים, שהם נטולי גוון או ריח, עלולים לחדור לתא הנוסעים. שאיפת גזי הפליטה עלולה לגרום לאובדן ההכרה או אפילו למוות.

## זהירות



לפני פתיחת מכסה תא המטען, בדוק להיעדר מכשולים מעל לרכב כגון דלת חניה ביתית, כדי למנוע גרימת נזק למכסה תא המטען. בדוק תמיד את אזור מסלול הפתיחה מעל מכסה תא המטען ומאחוריו.

## הערה

ההתקנה של אביזרים כבדים מסוימים במכסה תא המטען עלולה להשפיע לרעה על יכולתו להישאר במצב פתוח.

- הטיית הרכב, לדוגמה כאשר הוא מוגבה
- ההצתה

### הפעלה

- דריכה עצמית 30 שניות לאחר נעילת הרכב, באמצעות לחיצה אחת על 
- ישירות על-ידי שתי לחיצות קצרות על  בתוך פרק זמן של חמש שניות. לחיצה ארוכה תפעיל את סגירת הגג הרך.



### הערה

שינויים שיבוצעו בפנים הרכב, כגון השימוש בכיסויי מושב, או אם החלונות פתוחים, עלולים לפגום בתפקוד הניטור של תא הנוסעים.

### הפעלה ללא ניטור תא הנוסעים והטיית הרכב



נטרל את תפקודי ניטור תא הנוסעים והטיית הרכב במקרים בהם משאירים חייט מחמד ברכב, בגלל אותות על-קוליים בתדר גבוה וכן מכיוון שהאזעקה תופעל עקב תנועות. כמו-כן, נטרל את התפקודים גם כאשר הרכב על מעבורת או רכבת.

1. סגור את מכסה תא המטען, מכסה תא המנוע והגג הרך.
2. לחץ על . נורית LED שבלחצן  תאיר במשך 10 דקות לכל היותר.
3. סגור את הדלתות.
4. הפעל את מערכת האזעקה.

כדי למנוע אזעקות שווא, ניטור תא הנוסעים מושבת כשהגג הרך פתוח. נורית ה-LED בלחצן  אינה מאירה.

אם רק החלונות פתוחים, פעולת הניטור של תא הנוסעים מוגבלת, ונורית ה-LED שבלחצן  מאירה.

הודעת דיווח מצב מוצגת במרכז המידע לנהג (DIC).

### נורית לד לחיווי המצב ("סטטוס")





נורית המצב משולבת בחיישן שעל חיפוי לוח המדים והמחוונים.

משבת המנוע (אימוביליזר) מופעל באופן אוטומטי עם שליפת המפתח ממתג ההצתה.

אם נורית החיווי  מהבהבת כשמתג ההצתה במצב מופעל, קיימת תקלה במערכת; לא ניתן להתניע את המנוע. דומם את המנוע ונסה לחזור על תהליך ההתנעה. אם נורית החיווי ממשיכה להבהב, נסה להתניע את המנוע באמצעות המפתח החילופי והתקשר למוסך לקבלת סיוע.

### הערה

משבת המנוע אינו נועל את הדלתות. נעל תמיד את הרכב לאחר שאתה יוצא ממנו. הפעל את מערכת האזעקה  21,  25.

נורית חיווי   89.

ניתן להשתיק את האזעקה באמצעות לחיצה על הלחצן בשלט רחוק או על ידי העברת מתג ההצתה למצב מופעל.

ניתן להפסיק את פעולת מערכת האזעקה רק באמצעות לחיצה על  או על ידי העברת מתג ההצתה למצב מופעל.

אזעקה שהופעלה, שהנהג לא הפסיק את פעולתה, תצוין באמצעות מהבהבי החירום. הם יבהבו שלוש פעמים במהירות בעת שחרור נעילת הרכב בפעם הבאה באמצעות השלט-רחוק. בנוסף, לאחר העברת מערכת ההצתה למצב מופעל, תוצג הודעת אזהרה במרכז המידע לנהג.

הודעות הרכב  97.

כאשר יש צורך לנתק את מצבר הרכב (לדוגמה לצורך תחזוקה), יש להשבית גם את האזעקה באופן הבא: העבר את מתג ההצתה למצב מופעל ולאחר מכן למצב מופסק, ואז נתק את מצבר הרכב תוך 15 שניות.

### משבת מנוע (אימוביליזר)

המערכת היא חלק ממתג ההצתה ובודקת האם ניתן להתניע את הרכב באמצעות המפתח שבשימוש.

המצב במהלך 30 השניות הראשונות של דריכת מערכת האזעקה:

הנורית מאירה : בדיקה, השהיית הדריכה הנורית : הדלתות, מכסה תא המהבהבת המטען, הגג הרך או בקצב מהיר מכסה תא המנוע אינם סגורים לגמרי, או תקלת מערכת

המצב לאחר שהמערכת נדרכה:

הנורית מהבהבת לאט : המערכת דרוכה

התקשר למוסך במקרה של תקלות.

### הפסקת הפעולה

שחרור נעילת הרכב באמצעות לחיצה על  מנטרל את פעולת מערכת האזעקה. לחיצה ארוכה תפעיל את פתיחת הגג הרך.

המערכת אינה מושבתת בעת שחרור נעילת דלת הנהג באמצעות המפתח או על-ידי לחיצה על לחצן נעילת הדלתות המרכזית בתא הנוסעים.

### אזעקה

בעת הפעלה, הצופר האזעקה מופעל ומהבהבי החירום מהבהבים בו-זמנית. המספר ומשך השמעת אותות האזעקה מוגבלים על-ידי תקנות מקומיות.

## מראות צד

### זוגית קמורה

מראת הצד הקמורה כוללת אזור שאינו כדורי, והיא מפחיתה את הנקודות המתות בשדה הראייה. הזוגית הקמורה גורמת לעצמים המשתקפים במראה להיראות קטנים יותר והדבר עלול לפגוע ביכולתך להעריך את המרחק שלהם מן הרכב.

### כוונון חשמלי

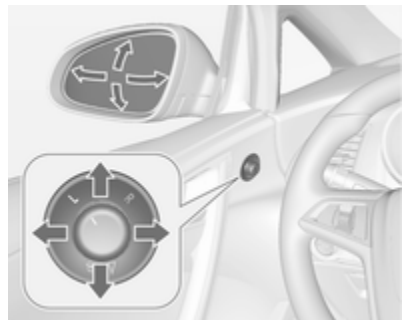

בחר במראת הצד הרלבנטית על-ידי סיבוב הכפתור שמאלה (L) או ימינה (R). עתה, הסט את הכפתור לכיוון המראה.

במצב 0 לא נבחרת מראה.

## קיפול



לשמירה על בטיחות הולכי רגל, מראות הצד ישלפו ממקומן במקרה שהן נחבטות בעוצמת מספקת. החזר המראה למקומה באמצעות לחץ קל שיופעל על בית המראה.

## קיפול חשמלי

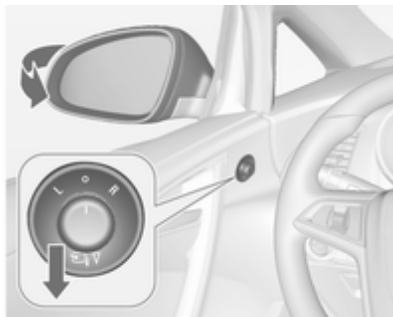

סובב את הידית ל-0, לאחר מכן, לחץ את הידית למטה. שתי מראות הצד יתקפלו. לחץ שוב על הידית למטה - שתי מראות הצד יחזרו למצבן המקורי.

אם מראת צד מתקפלת חשמלית נפרסת ידנית, לחיצה על הלחצן תגרום לפריסה חשמלית רק של המראה האחרת.

## מניעת סנוור אוטומטית



הסנוור שמקורו ברכבים הנוסעים מאחור מופחת באופן אוטומטי.

## מראות פנימיות

## מניעת סנוור ידנית

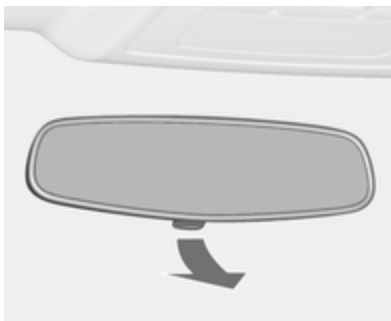

להפחתת הסנוור, כוונן הידית שבתחתית בית המראה.

## מראות מחוממות



מופעל בלחיצה על .

נורית ה-LED בלחצן מציינת הפעלה. חימום המראות פועל רק כשהמנוע פועל. מנגנון החימום מתנתק אוטומטית לאחר פרק זמן קצר.

## חלונות

## שמשה קדמית

## שמשה קדמית מבודדת

לשמשה קדמית מבודדת יש ציפוי המחזיר את קרינת השמש. ייתכן שיוחזרו גם אותות של נתונים, כגון מתחנות בכבישי אגרה.



האזורים המסומנים בשמשה הקדמית אינם מצופים בציפוי המחזיר. יש להצמיד התקנים לרישום נתונים אלקטרוניים ולביצוע תשלומים לאזורים אלה. אחרת, עלולות להתרחש תקלות ברישום הנתונים.

## מדבקות שמשה קדמית

אסור להצמיד מדבקות כגון מדבקות כביש אגרה או מדבקות אחרות לשמשה הקדמית באזור המראה הפנימית. אחרת, ייתכן שתהיה הגבלה של אזור הגילוי של החיישן ושל תחום הראות של המצלמה בבית המראה.

## החלפת שמשה קדמית

## זהירות

אם הרכב מצויד בחיישן למצלמה הצופה לפניו עבור מערכות הסיוע לנהג, חשוב ביותר שהחלפת השמשה הקדמית תבוצע באופן מדויק, בהתאם למפרטים של חברת אופל. אחרת, ייתכן שמערכות אלה לא יפעלו כהלכה וקיימת סכנה של התנהגויות ו/או הודעות לא צפויות ממערכות אלה.

## חלונות חשמליים

## אזהרה

היזהר בעת הפעלת החלונות החשמליים. סכנת פציעה בעיקר לילדים.

עקוב בזהירות אחר תנועת החלונות במהלך הסגירה. ודא שדבר לא יילכד בדרכם במהלך תנועתם.

הפעלה אפשרית כשמתג ההצתה במצב 1 או 2 (מערכת ההצתה במצב מופעל) 130. מצבי כיבוי 130.



**הערה**

תנאי קור עז, קרח ושלג עלולים למנוע אפשרות לפתיחת החלון בעת פתיחת הדלת. נקה קרח ושלג מהחלון לפני סגירת הדלת, כדי להבטיח פעולה תקינה של החלון.

אם הרכב מאבד את אספקת המתח, ייתכן שיהיה עליך לתכנת מחדש את פעולת החלונות. פעל לפי הנוהל תחת נושא "אתחול החלונות החשמליים" שלהלן:

**תפעול נוחות באמצעות השלט רחוק**

ניתן לבצע הפעלה מרחוק של הגג הרך והחלונות, מחוץ לרכב.

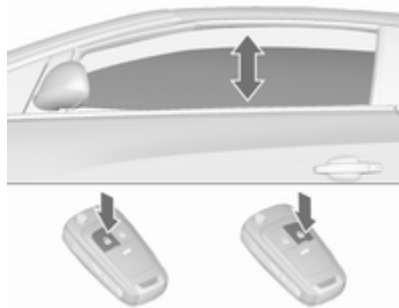

לחץ לחיצה קצרה על מתג  כדי לפתוח את כל החלונות באופן אוטומטי.

משוך את מתג  כדי לסגור את כל החלונות באופן אוטומטי.

**תפקוד בטיחותי**

בעת סגירה אוטומטית, כאשר החלון נתקל בהתנגדות כשהוא נמצא מעל למחצית פתח החלון, החלון ייעצר מייד ויפתח שוב.

**עקיפת התפקוד הבטיחותי**

במקרים של קשיי סגירה עקב קפיאה וכדומה, העבר את מתג ההצתה למצב מופעל, ואז משוך את המתג לנקודת העצירה הראשונה והחזק אותו במצב זה. זגוגית החלון נעה למעלה כש תפקוד הבטיחותי מושבת. לעצירת התנועה, הרפה מן המתג.

**הורדת חלון אוטומטית**

המערכת פותחת מעט אל החלון באופן אוטומטי כשהדלת נפתחת. כשהדלת נסגרת, החלון יתרום עד לסוף מהלכו.

הפעל את המתג של החלון הנבחר על-ידי לחיצה לפתיחה או משיכה לסגירה (הרמה).







לחיצה או משיכה עדינה עד לנקודת ההתנגדות הראשונה: החלון יעלה או יירד כל עוד המתג מופעל.

לחיצה או משיכה חזקים יותר, עד לנקודת ההתנגדות השנייה ולאחר מכן שחרור: החלון ייפתח או ייסגר באופן אוטומטי, כשהתפקוד הבטיחותי מאופשר. לעצירת התנועה, הפעל את המתג פעם נוספת באותו הכיוון.







**מתג ראשי **

מתג בקונסולה המרכזית מפעיל את כל החלונות.

**פתיחה**

- לחץ לחיצה קצרה אחת על : נעילת הדלתות תשוחרר.
- לחץ שוב על  למשך שתי שניות: החלונות ייזוו כלפי מטה באופן אוטומטי. לחץ על  לחיצה ארוכה יותר: הגג הרך ייפתח. לחץ והחזק את  לחוץ עד שהגג הרך נפתח לגמרי.
- הרפה מ- במהלך פתיחת הגג הרך: התנועה תיעצר למשך 10 שניות; לחיצה חוזרת על  תגרום להמשך הפתיחה.

**סגירה**

- לחץ לחיצה קצרה אחת על : הדלתות יינעלו.
- לחץ שוב על  לחיצה ארוכה יותר: הגג הרך והחלונות ייסגרו. לחץ והחזק את  לחוץ עד שהגג הרך נסגר לגמרי.
- הרפה מ- במהלך סגירת הגג הרך: התנועה תיעצר למשך 10 שניות; לחיצה חוזרת על  תגרום להמשך הסגירה.
- אם הגג הרך כבר סגור אבל החלונות פתוחים: לחיצה על  למשך שתי שניות תסגור את החלונות.

**אישור**

השלמת פתיחה או סגירה של הגג הרך מאושרת על-ידי הבהוב מהבהבי החירום.

**עומס יתר**

כאשר החלונות מופעלים הפעלות חוזרות בתוך פרקי זמן קצרים, פעולת החלונות מופסקת לזמן מה.

**אתחול החלונות החשמליים**

כאשר לא ניתן לסגור את החלונות באופן אוטומטי (לדוגמה: לאחר ניתוק מצבר הרכב), הודעת אזהרה תוצג במרכז המידע לנהג.

הודעות הרכב  97.

הפעל את החלונות החשמליים בכל אחת מהדלתות, החל מהחלונות האחוריים, כדלקמן:

1. הגג הרך חייב להיות סגור.
2. סגור את הדלתות.
3. העבר את מתג ההצתה למצב מופעל.
4. משוך את המתג עד לנקודת ההתנגדות השנייה עד שהחלון מתחיל להיסגר והחזק אותו במצב זה למשך 4 שניות נוספות.
5. דחף את המתג עד לנקודת ההתנגדות השנייה עד שהחלון מתחיל להיפתח באופן אוטומטי.
6. חזור על התהליך בכל חלון.

**שמשה עורפית מחוממת**

מופעל בלחיצה על .

נורית ה-LED בלחצן מציינת הפעלה. חימום המראות פועל רק כשהמנוע פועל. מנגנון החימום מתנתק אוטומטית לאחר פרק זמן קצר. השמשה העורפית המחוממת מפסיקה לפעול בעקבות פתיחת הגג הרך.

**סכי שמש**

ניתן לקפל את סכי השמש למטה או להסיטם לצד כדי למנוע סינוור מקרני השמש.

כיסויי המראות חייבים להיות סגורים במהלך הנסיעה.

## הפעלה באמצעות המתג שבקונסולה המרכזית

ההפעלה אפשרית כשמתג ההצתה במצב 1 או 2 (מערכת ההצתה במצב מופעל) 130.

אפשר לפתוח ולסגור את הגג הרך במהלך הנסיעה עד למחירות של 50 קמ"ש.

### פתיחת הגג הרך



החזק את המתג משוך עד שהגג הרך נפתח לגמרי ומכסה הגג הרך נסגר. כל החלונות ייפתחו במהלך פעולה זו.

כדי לסגור את כל החלונות, משוך את המתג.

## גג

### גג רך

#### ⚠ אזהרה

נקוט אמצעי זהירות בעת הפעלת הגג הרך. סכנת פציעה. במהלך ההפעלה, הקפד לעקוב אחר אזורי הפעולה מעל הרכב, מאחוריו ולצדו.

הקפד לוודא שלא ייצבטו חלקי גוף או פריטים כלשהם. ודא שלא ייכנסו אנשים לאזור הפעולה של הגג הרך או מכסה הגג הרך. סכנת פציעה.

לפני הפעלת הגג הרך, בדוק את הגובה, האורך והרוחב של המרחב הזמין במוסך, בחניון או בעת שמותקן מנשא לאופניים.

יש ליידע את הנוסעים ברכב לגבי הסיכונים.

לפני פתיחת מכסה תא המטען, בדוק להיעדר מכשולים מעל לרכב כגון דלת חניה ביתית, כדי למנוע גרימת נזק למכסה תא המטען.

מחזיק כרטיסים מותקן בצדו האחורי של סך השמש.

## סגירת הגג הרך



לחץ והחזק את  לחוץ עד שהגג הרך, מכסה הגג הרך והחלונות סגורים לגמרי. כל החלונות ייפתחו תחילה במהלך פעולה זו.

## אישור פעולה

השלמת פתיחה או סגירה של הגג הרך באמצעות השלט רחוק מאושרת על-ידי הבהוב מהבהבי החירום.

## הפעלה באמצעות השלט רחוק

## פתיחת הגג הרך

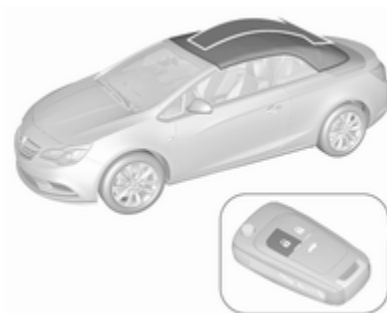

לחץ והחזק את  לחוץ עד שהגג הרך נפתח לגמרי ומכסה הגג הרך נסגר. כל החלונות ייפתחו במהלך פעולה זו.

## סגירת הגג הרך



החזק את המתג לחוץ עד שהגג הרך ומכסה הגג הרך סגורים לגמרי. כל החלונות ייפתחו במהלך פעולה זו. משוך את מתג  כדי לסגור את כל החלונות.

## אישור פעולה

פתיחה או סגירה מלאה של הגג הרך באמצעות המתג בקונסולה המרכזית מאושרת על-ידי אות קולי.

המידע לנהג (DIC) כשהמתג מופעל והגג הרך אינו נפתח או נסגר.

- אסור שיהיו חפצים כלשהם לפני החלון האחורי או באזור הסיבוב של הגג הרך והמכסה של הגג הרך.
- אם מערכת ההנעה האוטומטית אינה פועלת כשהגג הרך פתוח, בצע נוהל סגירה ידנית, כמפורט להלן בנושא "סגירה ידנית במקרה של תקלת מערכת".

### עצות כלליות

#### הערה

- הקפד תמיד להפעיל את מתג ההפעלה עד שישמעו צלילי האישור או עד שמהבהבי החירום יבהבו ויאשרו שהגג הרך פתוח לגמרי או סגור לגמרי.
- ניתן להחזיק את הגג הרך במצב ביניים כדי לאפשר ניקוי של המרווחים והאטמים של מכסה תא המנוע. כשמערכת ההצתה במצב מופעל, שחרר את המתג בקונסולה המרכזית במהלך ההפעלה כדי לעצור את הגג הרך במצב ביניים למשך 7 דקות לכל היותר. אחרי פרק זמן זה יישמע צלצול אזהרה, הלחץ ההידרולי שבמערכת יפחת והגג הרך יוכל להתחיל לזוז בכוחות עצמו.

- מחיצות תא המטען מקופלות, מכסה פתח המעבר נסגר  $\leftarrow$  68.
- מכסה הגג הרך משולב במצב סגור.
- מכסה תא המטען סגור לגמרי.
- הטמפרטורה החיצונית אינה נמוכה מ- $7^{\circ}\text{C}$  לצורך פתיחה או מ- $10^{\circ}\text{C}$  לצורך סגירה.
- מתח מצבר הרכב מספיק.
- המערכת אינה תחת בעומס-יתר בעקבות הפעלות חוזרות ונשנות (לא יותר מ-5 מחזורי הפעלה בריצפות).



אם דרישה כלשהי מבין אלה אינה מתקיימת, נשמע צלצול אזהרה ומופיעה הודעה מתאימה במרכז

### עצירת בטיחות

יש להפעיל את הלחצן שעל יחידת השלט רחוק או את המתג שבקונסולה המרכזית עד שהגג הרך מגיע לקצה המהלך המתאים. הרפיה מהמתג או מהלחצן במהלך הפעולה תגרום לעצירה מידית של תנועת הגג הרך. הגג הרך יישאר במצב הביניים רק למשך זמן מסוים. אחרי פרק זמן זה יישמע צלצול אזהרה, הלחץ ההידרולי שבמערכת יפחת והגג הרך יוכל להתחיל לזוז בכוחות עצמו. הפעלה נוספת של הלחצן או של הכפתור תגרום להמשך הפעולה.

### דרישות להפעלה

- הרכב נייח או נוסע במהירות שאינה עולה על 50 קמ"ש.

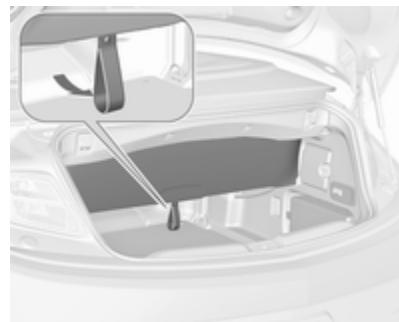

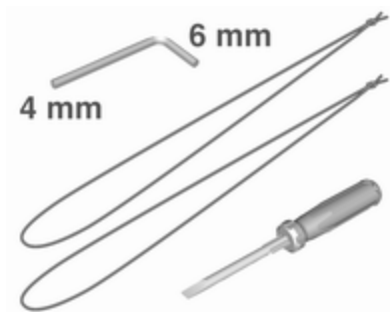

- מפתח אלן במידת משושה של 4 מ"מ בצד הארוך ומידת משושה של 6 מ"מ בצד הקצר, נמצא בתא הכפפות
  - שני שרוכים, נמצאים בתא הכפפות
  - מברג, נמצא בארגז הכלים שבתא המטען ↵ 196
1. העבר את מתג ההצתה למצב מופסק.
  2. פתח את מכסה תא המטען והוצא את המברג מארגז הכלים.

### זהירות

אנו ממליצים מאוד לבצע את הסגירה הידנית של הגג הרך באמצעות שני אנשים.

מותר לבצע הפעלה ידנית של הגג הרך רק לצורך סגירה.

לפני תחילת ההפעלה, קרא בעיון את כל התיאור שלהלן.

אסור לבצע סגירה ידנית כשהרכב חונה במורד או בשיפוע צד.

הסר את מסיט הרוח הגדול לפני תחילת ההפעלה.

לאחר הסגירה, פנה למוסך לצורך תיקון הגג הרך.

יש להכין את הכלים הבאים לצורך הפעלה ידנית:

- אסור לפתוח את הגג הרך אם הוא רטוב, קפוא או מזוהם.
- הפעלת הגג הרך על קרקע משובשת עלולה לגרום לתקלות ונזקים.
- טיפול ברכב ↵ 215.

### סגירה ידנית במקרה של תקלת מערכת

במקרה של תקלה של ההפעלה האלקטרו-הידרולית, אפשר לסגור את הגג הרך הפתוח באופן ידני.

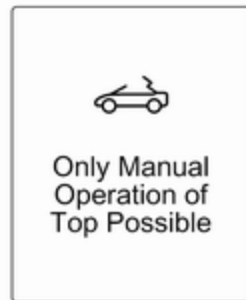

צלצול אזהרה נשמע והודעה מופיעה ב-DIC.

6. הכנס את המפתח אלן 4 מ"מ אל המקום המסומן על יחידת ההנעה של המדף. סובב את מפתח האלן בכיוון השעון עד למצב עצירה, כך שהמדפים הצדיים יסתובבו פנימה.

7. פתח את מכסה הגג הרך עד לסוף מהלכו.

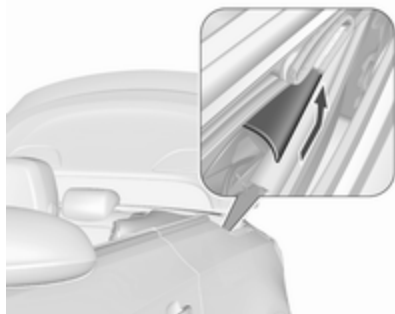

8. הסר את כיסויי הפלסטיק משני הצדדים על-ידי דחיפה והחלקה לאחור, ראה איור.

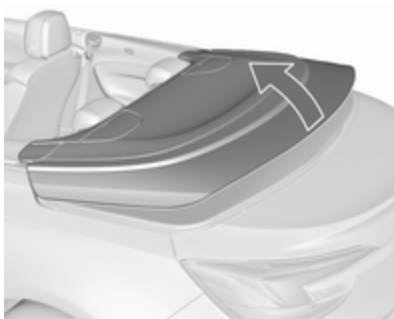

5. הרם את מכסה הגג הרך משני הצדדים בו-זמנית, למצב חצי פתוח בערך.

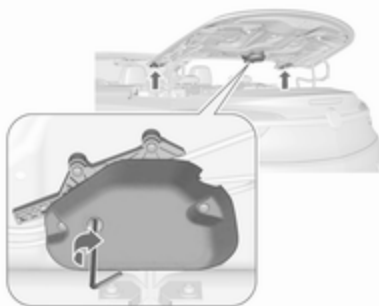

3. בצד הפנימי של שפת תא המטען העליונה קיימת ידית לשחרור מכסה הגג הרך. אתר את הידית ושחרר את נעילתה על-ידי סיבוב הידית כלפי מטה.

#### הערה

מן השלב הבא לא תתאפשר פתיחת מכסה תא המטען.

הוצא את המברג מארגז הכלים כדי להמשיך בפעולה. ייתכן שלא תתאפשר יותר פתיחת תא המטען עד להבאת הרכב למוסך. לכן הוצא מתא המטען את כל הפריטים הדרושים.

4. סגור את מכסה תא המטען.

12. משוך החוצה את הגג הרך על-ידי הרמה בו-זמנית של הקשת הקדמית (1) ושל קשת המתיחה (2) בשני הצדדים.

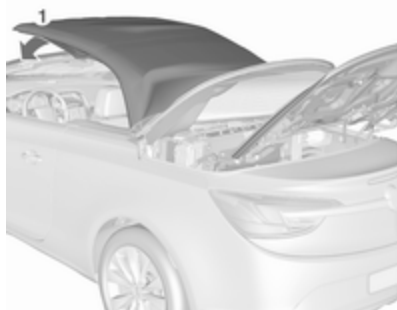

13. העבר את הקשת הקדמית (1) אל מסגרת השמשה הקדמית.

14. הסר את המכסה הקטן שבעיטור של מסגרת השמשה הקדמית, באמצעות מברג המוכנס אל המגרעת של המכסה.

10. משוך פנימה את השרוכים המחוברים סביב המקום המסומן על הצירים שמשני הצדדים, ומשוך את קצה השרוך דרך הלולאה, כמתואר באיור.

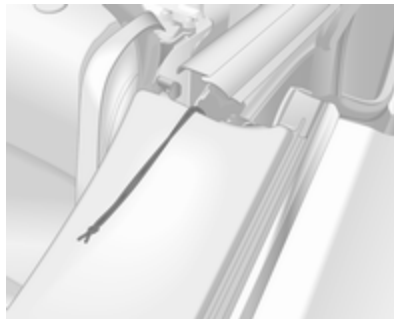

11. הנח את קצות השרוכים בחזית.



9. בקרבת הצירים שבכל צד קיימים סימונים נראים לעין.

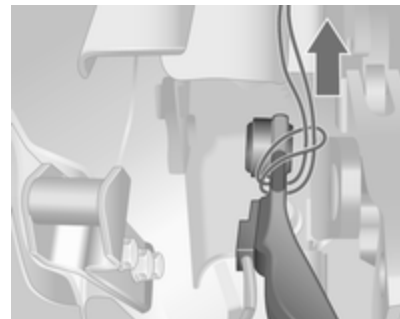

18. דחף בכוח כלפי מטה כל צד של קשת המתיחה. בו-זמנית משוך לאט וברציפות את השרוך לכיוון חזית הרכב בעזרת מברג המושחל בלולאה. תוכל גם לתמוך את עצמך בעזרת היד השנייה ולהישען על מסגרת הדלת. בצע פעולות אלה בשני הצדדים כדי לקבע את הגג הרך מאחור.

אחרי הצעד האחרון, אפשר יהיה לפתוח שוב את מכסה תא המטען. השאר את השרוכים עד להסרתם במוסך.

לא ניתן לפתוח את הגג הרך כשהשרוכים קשורים.

### מסיט רוח

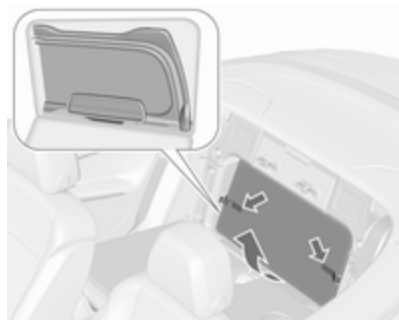

16. הרם את קשת המתיחה (2) של הגג הרך משני הצדדים. הרם את מכסה הגג הרך על-ידי דחיפה אטית עד שהוא בערך במצב חצי מורם, ולאחר מכן הנח לו להחליק למצב הסגור.

17. הנמך את קשת המתיחה (2) של הגג הרך.

### הערה

במצב זה ניתן להסיע את הרכב למוסך, לצורך שיפוץ הגג הרך. הגג הרך אינו חסין מים לחלוטין, ואינו מקובע בחלקו האחורי.

כדי לקבע את הגג הרך באופן מלא, בצע את הצעד הבא.

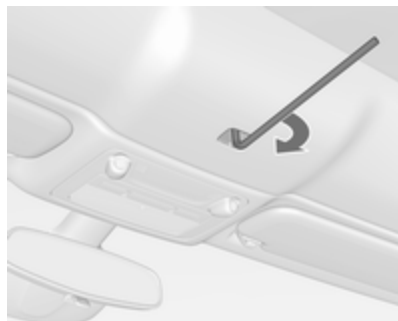
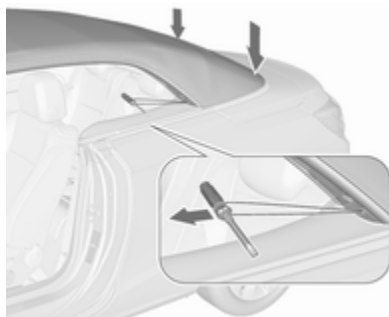

15. הכנס את מפתח האלן 6 מ"מ אל מנגנון הסגירה ונעל את התפס על-ידי סיבוב מפתח האלן בכיוון השעון עד למצבו הסופי.

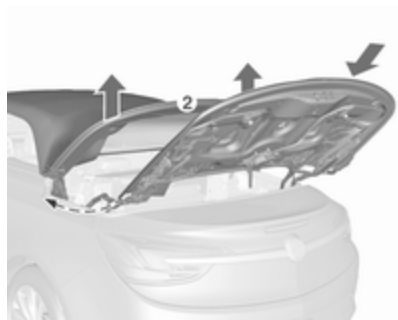

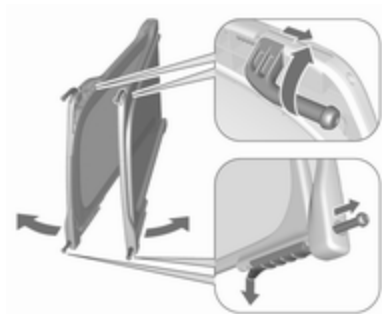

- שלוף את ארבעת פיני הנעילה של מסיט הרוח: העליונים נשלפים החוצה בכוח קפיץ בעקבות סיבוב הפינים החוצה מהתושבות בשני הצדדים, הפינים התחתונים נשלפים החוצה על-ידי הרמת המגרעות במחליקים שבשני הצדדים.
- הרחב את מסיט הרוח.

- הסר את המכסה מהמוביל שבין משענות הראש האחוריות על-ידי החלקה הצדה, לצד שמאל של הרכב.

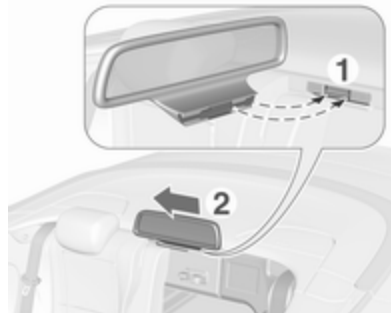

- הכנס את המתאם של מסיט הרוח עם ההגבה אל הגומחה הנגדית של המוביל.
- החלק את מסיט הרוח במוביל לצד ימין של הרכב עד שהוא משתלב.
- הרם את משענת הגב האחורית.
- הסר את מסיט הרוח בסדר פעולות הפוך.

### התקנת מסיט הרוח הגדול

- הוצא את מסיט הרוח מהנרתיק.

קיימים שני מסיטי רוח הממוקמים בנרתיק מאחורי משענות הגב של המושב האחורי.

קפל את משענות הגב האחוריות ↺ 68 כלפי מטה, פתח את צמדני הוולקרו והוצא את הנרתיק ממקום האחסון שלו.

- ניתן להציב את מסיט הרוח הקטן בין משענות הראש האחוריות.
- את מסיט הרוח הגדול אפשר להציב מאחורי המושבים הקדמיים.
- אל תניח עצמים כבדים על מסיט הרוח.
- כדי להתקין את מסיטי הרוח, הגג הרכב חייב להיות פתוח.

### התקנת מסיט הרוח הקטן

- קפל כלפי מטה את משענת הגב האחורית השמאלית ↺ 68.



הנעילה הקדמיים עד שהם משתלבים. סובב פנימה את המסיט ואחסן אותו בתוך הנרתיק.

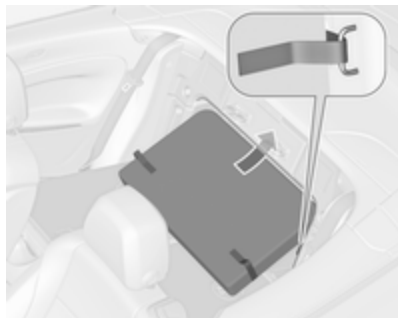

קפל כלפי מטה את משענות הגב האחוריות. הכוון את המכסה הקשיח של הנרתיק אל תא המטען. מקם את הנרתיק מהחלק התחתון כלפי מעלה במוביל הרוחבי שבמגרעת של המסגרת העליונה. הצמד את הנרתיק באמצעות מצמד הוולקר אל טבעות הקשירה שבשני הצדדים. הרם את משענות הגב האחוריות.

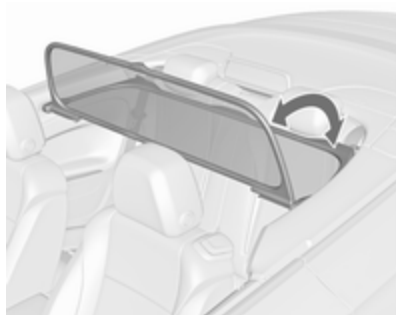

- קפל את החלק העליון למצב אנכי. לא ניתן להושיב נוסעים במושב האחורי כשמסיט הרוח הגדול מותקן. אפשר לקפל את החלק האנכי של מסיט הרוח כלפי מטה כשהוא אינו בשימוש. מסיט הרוח יכול להישאר מותקן כשהגג הרך סגור. להסרה, קפל את החלק האנכי של המסיט. הרם מעט את מסיט הרוח במרכזו והסר אותו מהמגרעות שבשני הצדדים.

### אחסון מסיט הרוח

כדי לאחסן את מסיט הרוח, הכנס פנימה את פני הנעילה האחוריים על-ידי לחיצה לאחור וסיבוב הפינים לתוך התושבות. דחוף לאחור את המחליקים של פני

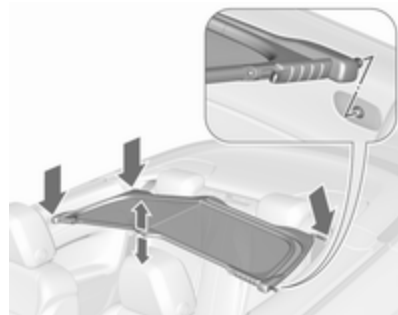

- כשהצירים מאחורי המושבים הקדמיים, הכנס את פני הנעילה של הצד הימני במגרעות של חיפוי הצד הימני שליד המושב האחורי. קפל מעט את מסיט הרוח במרכז והכנס את פני הנעילה של הצד השמאלי במגרעות של חיפוי הצד השמאלי. וודא שכל הפינים משולבים כהלכה. לחץ כלפי מטה על מרכז מסיט הרוח.

## מערכת ההגנה במקרה של התהפכות

מערכת ההגנה במקרה של התהפכות כוללת מסגרת שמשה קדמית מחוקת ומוטות התהפכות מתחת לכיסויים מאחורי משענות הראש האחוריות.

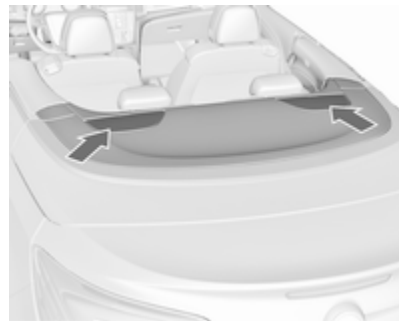

במקרה של התהפכות הרכב, התנגשות חזיתית או הולם צד, מוטות ההתהפכות יישלפו כלפי מעלה באופן אוטומטי בתוך אלפיות שנייה. הן יישלפו גם ביחד עם פרישת מערכות כריות האוויר הקדמיות והצדיות.

### הערה

אל תניח פריטים כלשהם על הכיסויים של מוטות ההתהפכות שמאחורי משענות הראש.

נורית החיווי של כריות האוויר ✘ תאיר אם מוטות ההתהפכות נשלפו.

המערכת פועלת הן כשהגג הרך פתוח והן כשהוא סגור.

אסור להפעיל את הגג הרך אם מוטות ההתהפכות נשלפו. אם המתג מופעל, יישמע צליל אזהרה קבוע והודעה תופיע במרכז המידע לנהג.

## כוונון

משענות ראש במושבים הקדמיים

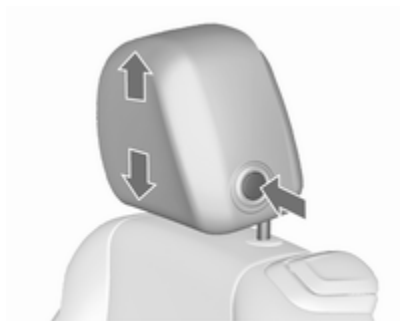

## כוונון גובה

לחץ על לחצן השחרור, כוונן את גובה המשענת ושלב המשענת במצב החדש.

## משענות ראש

מיקום

## ⚠ אזהרה

הקפד לנהוג ברכב רק כשמשענות הראש ממוקמות כנדרש.



הקצה העליון של משענת הראש חייב להיות בגובה החלק העליון של הראש. כאשר לא ניתן, במקרה של נהג גבוה מאד, הצב את משענת הראש במצבה הגבוה ביותר. קבע את משענת הראש במצבה הנמוך ביותר עבור נוסע קטן מידות.

## מושבים, מערכות ריסון

- 43 ..... משענות ראש
- 44 ..... משענות ראש פעילות
- 45 ..... מושבים קדמיים
- 45 ..... מיקום המושב
- 46 ..... כוונן מושב ידני
- 48 ..... קיפול המושבים
- 49 ..... כוונן המושב החשמלי
- 51 ..... משענת יד
- 51 ..... חימום
- 51 ..... אורור
- 52 ..... חגורות בטיחות
- ..... חגורות בטיחות בעלות שלוש נקודות עיגון
- 53 ..... מערכת כריות אוויר
- 54 ..... מערכת כריות אוויר קדמיות
- 58 ..... מערכת כריות אוויר צדיות
- 58 ..... השבתת מערכת כריות האוויר
- 59 ..... מערכות ריסון ילדים
- 60 ..... מיקומי התקנות מושבי בטיחות לילדים
- 63 .....

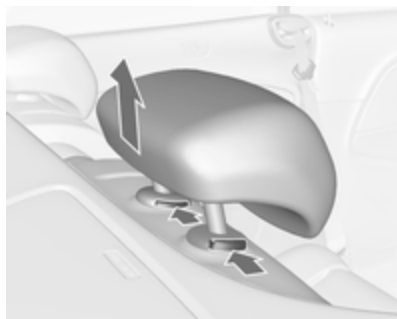

לחץ על שני התפסנים, משוך את משענת הראש כלפי מעלה והסר אותה.

הכנס את משענת הראש לנרתיק רשת ואבטח את החלק התחתון של הנרתיק באמצעות צמדני הוולקרו על דלת תא המטען. ניתן לרכוש נרתיק רשת מתאים במוסך שלך.

### משענות ראש פעילות

כשרכבך נחבט מאחור, החלקים הקדמיים של משענות הראש הפעילות מוזזים מעט לפנים. הן מעניקות באופן זה תמיכה לראש המפחיתה את סכנת הפציעה מסוג "צליפת שוט".

### משענות ראש במושבִים האחוריים



### כוונון גובה

משוך את משענת הראש למעלה ואפשר לה להשתלב. להורדה, לחץ על התפס כדי לשחרר את משענת הראש ודחף אותה למטה.

### הסרת משענת הראש האחורית

לדוגמה כשמשתמשים במושב בטיחות לילדים <img alt="child icon" data-bbox="545 725 560 745"/> 60.

### כוונון אופקי



משוך את כרית משענת הראש באטיות לפנים. היא מתחברת במספר מקומות. כדי להחזיר אותה למצב האחורי ביותר, משוך אותה לפנים עד הסוף והרפה ממנה.



- שב במושב כשהישבן צמוד ככל האפשר למשענת הגב. כוונן את המרחק בין המושב לדוושות כך שרגליך תהיינה כפופות במקצת כאשר אתה לוחץ על הדוושות. הסט את מושב הנוסע הקדמי לאחור עד סוף מהלכו.
- קבע את גובה המושב בגובה שיאפשר שדה ראייה נקי מכל הצדדים ותראה בבירור את לוח המדעים והמחוגונים. המרווח בין ראשך למסגרת התקרה אמור להיות לפחות כף יד אחת. ירכיך אמורות להישען קלות על כרית המושב מבלי להפעיל לחץ עליה.
- שב במושב כשכתפיך צמודים עד כמה שניתן למשענת הגב. קבע את הרכנת משענת הגב כך שניתן להגיע בקלות

## מושבים קדמיים

### מיקום המושב

#### ⚠ אזהרה

נהג ברכב רק כשמושבך מכוונן כהלכה.

#### ⚠ אזהרה

אל תשב במרחק קטן מ-25 ס"מ מגלגל ההגה, כדי לאפשר פריסה בטיחותית של כרית האוויר.

#### ⚠ אזהרה

אסור בשום מקרה לכוונן את המושבים במהלך נהיגה. המושבים עלולים לנוע ללא שליטה.

#### ⚠ אזהרה

אסור בהחלט לאחסן חפצים כלשהם מתחת למושבים.

## הערה

מותר לחבר אביזרים מאושרים רק אם המושב אינו בשימוש.

## הטיית משענת הגב



סובב את הידית לאחור, כוונן את ההטייה ושחרר את הידית. אפשר למשענת הגב להינעל בנקישה.

## כוונון אורכי

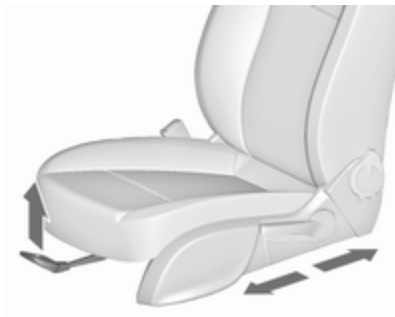

משוך הידית, הסט את המושב, הרפה מן הידית. נסה להזיז את המושב אחורה וקדימה כדי לוודא שהוא נעול במקומו.

להגה כאשר הזרועות כפופות מעט. שמור על המגע בין כתפריך למשענת הגב בעת סיבוב ההגה. אל תרכין את משענת הגב לאחור בזווית גדולה מדי. זווית ההטייה המומלצת היא כ-25° לכל היותר.

- כוונן את המושב ואת גלגל ההגה כך שפרק היד שלך נח על החלק העליון של גלגל ההגה כאשר הזרוע מתוחה במלואה והכתפיים נשענות על משענת הגב.

- כוונן את מצב ההגה  $\leq 75$ .

- כוונן את משענת הראש  $\leq 43$ .

- כוונן את תומך הירכיים כך שיווצר מרווח של כשתי אצבעות בין שפת המושב וצידה האחורי של הברך.

- כוונן את תמיכת הגב התחתון לקבלת תמיכה לשמירת צורתו הטבעית של עמוד השדרה.

## כוונון מושב ידני

נהג רק כאשר המושבים ומשענות הגב נעולים במקומם.

## תמיכת גב תחתון



כוונן את תמיכת הגב התחתון באמצעות המתג הארבע-דרכי כדי להתאימה לדרישותיך האישיות.

להגבהת או הנמכת התמיכה: לחץ את המתג למעלה או למטה.

להקשחת או ריכוך התמיכה: דחף את הכפתור לפנים או לאחור.

## הטיית כרית המושב

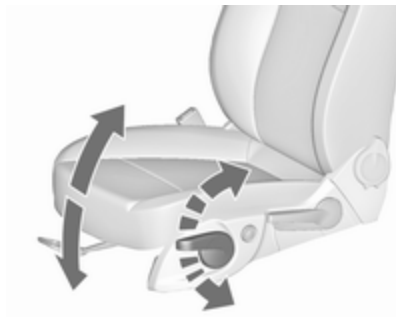

תנועת השאיבה של הידית

למעלה : הקצה הקדמי מוגבה

למטה : הקצה הקדמי מונמך

## גובה המושב

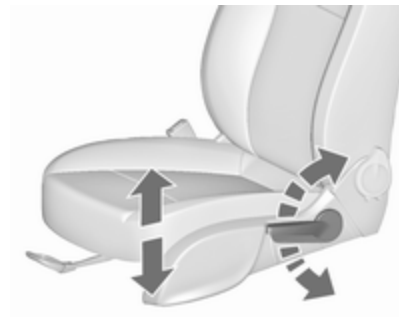

תנועת השאיבה של הידית

למעלה : המושב מוגבה

למטה : המושב מונמך

**אזהרה**

לאחר ההחזרה למצב זקוף, ודא שהמושב נעול ומאובטח במקומו לפני תחילת הנסיעה. אי מילוי הנחיה זו עלול לגרום לפציעה במקרה של בלימה חזקה או התנגשות.

לאחר השילוב המלא, המושב יהיה שוב במצב המקורי שלו.

אל תפעיל את מנוף הטיית משענת הגב כאשר המשענת מקופלת לפניכם.

**קיפול המושבים במושבים חשמליים****זהירות**

כאשר המושב הוא במצב הגבוה ביותר שלו, דחוף מטה את משענות הראש והרם את סכי השמש לפני קיפול משענת הגב לפניכם.

**קיפול המושבים במושבים מופעלים דינתי**

הרם את ידית השחרור וקפל את משענת הגב לפניכם, ולאחר מכן החלק את המושב לפניכם עד למעצור.

כדי להחזיר למצב הרגיל, החלק את המושב לאחור עד למעצור. הרם את משענת הגב למצב זקוף ללא הפעלת ידית כלשהי. ודא שמשענת הגב משתלבת וננעלת היטב.

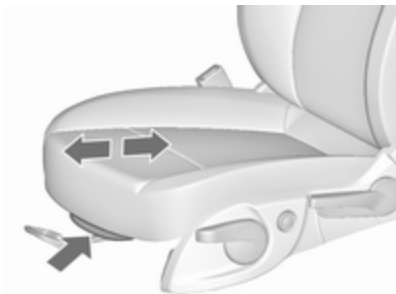
**תמיכת ירכיים מתכווננת**

לחץ על הלחצן והסט את תומך הירכיים.

**קיפול המושבים****אזהרה**

הנוסעים היושבים במושבים האחוריים צריכים להיזהר שלא להילכד על-ידי מנגנון הכוונון במהלך תנועת המושב בחזרה למצבו המקורי.

**כוונון אורכי**

הסט את המתג לפנים/לאחור.

**גובה המושב****עומס יתר**

אם נעשה שימוש בתכיפות גדולה בתפקוד קיפול המושב (יצירת עומס יתר חשמלי), אזי הזנת המתח למושב תנותק לפרק זמן קצר.

**כוונון המושב החשמלי****⚠ אזהרה**

יש להיזהר בעת הפעלת מושבים חשמליים. קיימת סכנת פציעה, במיוחד של ילדים. פריטים שונים עלולים להילכד.

עקוב בזיהירות אחר תנועת המושבים במהלך הכוונון שלהם. יש להודיע על כך בהתאם לנוסעים האחרים ברכב.

הרם את מנוף השחרור וקפל את משענת הגב לפניכם. המושב מחליק באופן אוטומטי קדימה לנקודת העצירה.

כדי להחזיר למצב הרגיל, הרם את משענת הגב למצב זקוף ושלב. המושב מחליק באופן אוטומטי לאחור, למיקום המקורי שלו.

במקרה בו משענת הראש של משענת גב מקופלת נחסמת על-ידי מסגרת השמשה הקדמית העליונה, הנח למושב לזוז מעט לאחור או הנמך אותו מעט ⚡ 49, או קבע את משענת הראש במצב הנמוך ביותר ⚡ 43.

**תפקוד בטיחותי**

אם המושב החשמלי נתקל בהתנגדות בעת תנועה לפנים או לאחור, הוא נעצר מיד ונע לכיוון ההפוך.

**הערה**

אסור לשבת על המושב כאשר המושב נע.

**ניתוק הזנת המתח**

הכוונון החשמלי מתנתק אם המושב נשאר במצב הקדמי שלו עם דלת פתוחה למשך יותר מ-10 דקות. במקרה זה, סגור ופתח שוב את הדלת או העבר את מערכת ההצתה למצב מופעל והפעל שוב את הכוונון החשמלי.

הסט את המתג למעלה/למטה.

### הטיית כרית המושב



הזז את החלק הקדמי של המתג למעלה/למטה.

### הטיית משענת הגב



סובב את המתג לפנים/לאחור.

### תמיכת גב תחתון



כווון את תמיכת הגב התחתון באמצעות המתג הארבע-דרכי כדי להתאימה לדרישותיך האישיות.

להגבהת או הנמכת התמיכה: לחץ את המתג למעלה או למטה.

להקשחת או ריכוך התמיכה: דחף את הכפתור לפנים או לאחור.

### הערה

אם נעשה שימוש בתכיפות גדולה במנגנון כווןון המושב (יצירת עומס יתר חשמלי), הזנת המתח מתנתקת באופן אוטומטי לפרק זמן קצר.

### תמיכת ירכיים מתכווננת

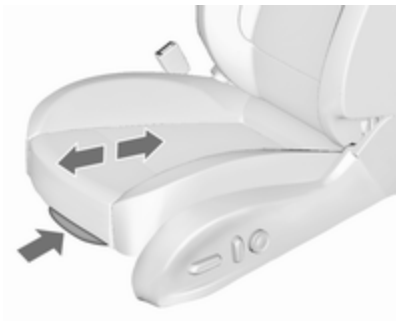

לחץ על הלחצן והסט את תומך הירכיים.

## אורור



כוונן את האורור להגדרה הרצויה על-ידי לחיצה אחת או יותר על  של המושב המתאים.

מספר נוריות ה-LED המאירות שבלחצן מציין את ההגדרה.

המושבים המאווררים ניתנים להפעלה כשמערכת ההצתה במצב מופעל.

אורור המושב פועל גם במהלך הדממה אוטומטית.

מערכת הדממה-התנעה  131.

## חימום



כוונן את החימום לדרגה הרצויה באמצעות לחיצה אחת או יותר על  של המושב המתאים. מספר נוריות ה-LED המאירות שבלחצן מציין את ההגדרה.

שימוש ממושך ברמת החימום הגבוהה לנוסעים בעלי עור רגיש אינו מומלץ.

חימום המושב פעיל כשהמנוע פועל.

חימום המושב פועל גם במהלך הדממה אוטומטית.

מערכת הדממה-התנעה  131.

## משענת יד

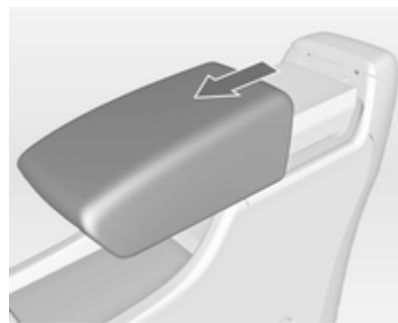

ניתן להחליק את משענת היד קדימה בכ-10 ס"מ. מתחת למשענת היד מצוי תא אחסון.

תא אחסון מתחת למשענת היד  67.

## חגורות בטיחות



חגורות הבטיחות ננעלות בעת האצה או האטה חזקות של הרכב ומרסנות את היושבים ברכב למושב. בכך הן מפחיתות משמעותית את סכנת הפציעה.

### אזהרה ⚠

חגור את חגורת הבטיחות לפני תחילת הנהיגה.

במקרה של תאונה, נוסעים שאינם חגורים מסכנים את הנוסעים האחרים ברכב ואת עצמם.



חגורות הבטיחות מתוכננות לשימוש על-די אדם אחד בלבד בו-זמנית. מערכות ריסון ילדים ⚠ 60.

בדוק לעתים קרובות את חלקי מערכת חגורות הבטיחות לגילוי נזק, לכלוך ובדיקת תפקוד תקין.

דאג להחלפת חלקים פגומים במוסך. לאחר תאונה, דאג להחלפה במוסך של החגורות ומותחני הקדם שהופעלו.

### הערה

ודא שהחגורות לא ינזקו מדריכה עליהן בנעלים, מעצמים בעלי פינות חדות או מלכידה בין דלת למרכב. מנע חדירת לכלוך למנגנוני הגלילה של החגורות.

### מגיש חגורת הבטיחות

מגיש חגורת הבטיחות הוא התקן נוחות המאפשר לנוסעים הקדמיים לחגור בנוחות את חגורת הבטיחות על-ידי הבאת חגורות הבטיחות לחזית.

מגיש חגורת הבטיחות נשלף כאשר:

- הדלת המתאימה נסגרת ומערכת ההצתה הועברה למצב מופעל.
  - מערכת ההצתה במצב מופעל והדלת נסגרת.
- מגיש חגורת הבטיחות מתכנס כאשר:
- הדלת המתאימה נפתחת שוב.
  - המפתח נשלף ממתג ההצתה.
  - לשונית הנעילה המתאימה מוכנסת אל האבזם.
  - לאחר שחלפה השהיה של 45 שניות.
  - הרכב נסע במשך יותר מ-15 שניות במהירות גבוהה מ-6 קמ"ש.

אם מגיש חגורת בטיחות אינו מתכנס באופן אוטומטי, דחף אותו מעט לאחור.

משוך החוצה את החגורה ממנגנון האיסוף שלה, נתב אותה מבלי לפתלה לרוחב גופך בהצלבה והכנס את הלשונית לאבזם. מתח את חגורת הירכיים לעתים מזומנות במהלך הנהיגה על ידי משיכה בחגורת הכתף.

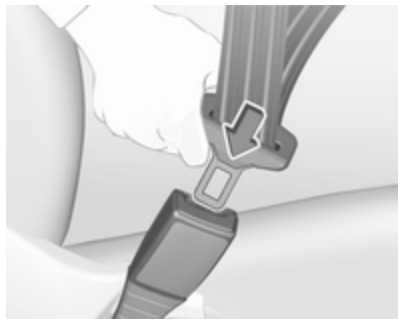

פריטי ביגוד רופפים או גושמים מונעים הצמדת החגורה לגופך. אל תניח עצמים כגון תיקי יד או טלפונים ניידים בין החגורה לגופך.

#### אזהרה ⚠

אסור לחגורה להישען כנגד עצם קשה או שביר המצוי בכיסוי הביגוד שלך.

תזכורת לחגירת חגורת בטיחות ⚠  
85.

חובה להחליף במוסך מותחני קדם שהופעלו. מותחני הקדם מופעלים רק פעם אחת.

#### הערה

אסור לחבר או להתקין אביזרים כלשהם או חפצים אחרים שעלולים להפריע לפעולת מותחני הקדם של חגורות הבטיחות. אסור לבצע שינוי כלשהו ברכיבי מותחני הקדם מכיוון שהדבר ישלול את תוקף רישיון ההפעלה של הרכב.

### חגורות בטיחות בעלות שלוש נקודות עיגון

#### חגירה



### תזכורת לחגירת חגורת בטיחות

המושבים הקדמיים מצוידים בתזכורת לחגירת חגורות הבטיחות, וההתראות נורית חיווי ⚠ עבור מושב הנהג במד הסל"ד (טכומטר) ⚠ 85 ובקונסולה המרכזית עבור מושב הנוסע ⚠ 83.

### מגבילי כוח בחגורות הבטיחות

בכל המושבים, המאמץ המופעל על גוף הנוסע מופחת על-ידי שחרור הדרגתי של הידוק החגורה במהלך ההתנגשות.

### מותחני קדם של חגורות הבטיחות

במקרה של התנגשות חזיתית או חזית-אחור בעוצמה מסוימת, כל חגורות הבטיחות מהודקות.

#### אזהרה ⚠

שימוש לא נכון (לדוגמה הסרה או התקנה של חגורות הבטיחות) עלול להפעיל את מותחני הקדם של חגורות הבטיחות.

חיווי להפעלת מותחני הקדם מופיע באמצעות הארה רציפה של נורית אזהרה ⚠  
85.

## מערכת כריות אוויר

מערכת כריות האוויר כוללת מספר מערכות נפרדות, בהתאם לרמת האבזור. כשכריות האוויר מופעלות, הן מתנפחות בתוך מלישיניות. הכריות גם מתכווצות במהירות גדולה כל כך שלעיתים קרובות קשה להבחין בהפעלתן במהלך ההתנגשות.

### ⚠ אזהרה

מערכת כרית האוויר פועלת באופן של פיצוץ, התיקונים חייבים להתבצע רק על-ידי עובדים מיומנים ומוסמכים.

### ⚠ אזהרה

הוספת אביזרים המשנים את מסגרת הרכב, את מערכת הפגוש, את גובהו, את חזית הרכב או הפח בצדי הרכב, עשויה למנוע תפקוד תקין של מערכת כריות האוויר. הפעלת מערכת כריות האוויר עשויה להיות מושפעת לרעה גם מהחלפה של חלקים במושבנים הקדמיים, חגורות בטיחות, מדול האבחון והחישה של כריות האוויר, לגלגל ההגה, לוח המדנים והמחוונים,

## שימוש בחגורת בטיחות במהלך ההריון



### ⚠ אזהרה

יש למקם את חגורת הירכיים נמוך ככל הניתן לרוחב האגן כדי למנוע הפעלת לחץ על הבטן.

## שחרור



לשחרור החגורה, לחץ על הכפתור האדום באבזם.

**EN:** NEVER use a rearward-facing child restraint on a seat protected by an ACTIVE AIRBAG in front of it, DEATH or SERIOUS INJURY to the CHILD can occur.

**DE:** Nach hinten gerichtete Kindersitze NIEMALS auf einem Sitz verwenden, der durch einen davor befindlichen AKTIVEN AIRBAG geschützt ist, da dies den TOD oder SCHWERE VERLETZUNGEN DES KINDES zur Folge haben kann.

**FR:** NE JAMAIS utiliser un siège d'enfant orienté vers l'arrière sur un siège protégé par un COUSSIN GONFLABLE ACTIF placé devant lui, sous peine d'infliger des BLESSURES GRAVES, voire MORTELLES à l'ENFANT.

**ES:** NUNCA utilice un sistema de retención infantil orientado hacia atrás en un asiento protegido por un AIRBAG FRONTAL ACTIVO. Peligro de MUERTE o LESIONES GRAVES para el NIÑO.

**RU:** ЗАПРЕЩАЕТСЯ устанавливать детское удерживающее устройство лицом назад на сиденье автомобиля,

## תקלה

אם קיימת תקלה במערכת כריות האוויר אזי נורית החיווי ✿ תאיר והודעה או קוד אזהרה יופיעו במרכז המידע לנהג. המערכת אינה פעילה.

דאג לתיקון סיבת התקלה במוסך.  
נורית אזהרה ✿ של מערכת כריות האוויר 85 ⇐

## מערכות ריסון ילדים על מושב נוסע קדמי עם מערכות כריות אוויר

אזהרה בהתאם להנחיות תקנה ECE R94.02:



האטמים הפנימיים של הדלתות כולל הרמקולים, מודולים כלשהם של כריות האוויר, חיפויי התקרה או העמודים, החיישנים הקדמיים, חיישני פגיעות הצד או חיווט כריות האוויר.

## הערה

הבקרה האלקטרונית השולטת במערכת כריות האוויר ובקדם מותחנים ממוקמת באזור הקונסולה המרכזית. אל תניח עצמים מגנטיים באזור זה.

אל תצמיד פריטים כלשהם על כיסויי תאי האחסון של כריות האוויר, ואל תכסה אזורים אלה בחומרים אחרים. דאג להחלפת כיסויים פגומים במוסך.

כל כרית אוויר מופעלת רק פעם אחת. הבא הרכב למוסך להחלפת כריות האוויר שהופעלו. ייתכן שבנוסף לכך יהיה צורך להחליף את גלגל ההגה, לוח המדים והמחוננים, חלק מהחיפויים, אטמי הדלתות, הידיות והמושבים.

אסור לבצע שינוי כלשהו במערכת כרית האוויר מכיוון שהדבר ישלול את תוקף רישיון ההפעלה של הרכב.

**PL:** NIE WOLNO montować fotelika dziecięcego zwróconego tyłem do kierunku jazdy na fotelu, przed którym znajduje się WŁĄCZONA PODUSZKA POWIETRZNA. Niezastosowanie się do tego zalecenia może być przyczyną ŚMIERCI lub POWAŻNYCH OBRAŻEŃ u DZIECKA.

**TR:** Arkaya bakan bir çocuk emniyet sistemini KESİNLİKLE öünde bir AKTİF HAVA YASTIĞI ile korunmakta olan bir koltukta kullanmayınız. ÇOCUK ÖLEBİLİR veya AĞIR ŞEKİLDE YARALANABİLİR.

**UK:** НІКОЛІ не використовуйте систему безпеки для дітей, що встановлюється обличчям назад, на сидінні з УВІМКНЕНОЮ ПОДУШКОЮ БЕЗПЕКИ, інакше це може призвести до СМЕРТІ чи СЕРЙОЗНОГО ТРАВМУВАННЯ ДИТИНИ.

**HU:** SOHA ne használjon hátrafelé néző biztonsági gyerekülést előlről AKTÍV LÉGZSÁKKAL védett ülésen, mert a GYERMEK HALÁLÁT vagy KOMOLY SÉRÜLÉSÉT okozhatja.

**NO:** Bakovervendt barnesikringsutstyr må ALDRI brukes på et sete med AKTIV KOLLISJONSPUTE foran, da det kan føre til at BARNET utsettes for LIVSFARE og fare for ALVORLIGE SKADER.

**PT:** NUNCA use um sistema de retenção para crianças voltado para trás num banco protegido com um AIRBAG ACTIVO na frente do mesmo, poderá ocorrer a PERDA DE VIDA ou FERIMENTOS GRAVES na CRIANÇA.

**IT:** Non usare mai un sistema di sicurezza per bambini rivolto all'indietro su un sedile protetto da AIRBAG ATTIVO di fronte ad esso: pericolo di MORTE o LESIONI GRAVI per il BAMBINO!

**EL:** ΠΟΤΕ μη χρησιμοποιείτε παιδικό κάθισμα ασφαλείας με φορά προς τα πίσω σε κάθισμα που προστατεύεται από μετωπικό ΕΝΕΡΓΟ ΑΕΡΟΣΑΚΟ, διότι το παιδί μπορεί να υποστεί ΤΡΑΥΜΑΤΙΣΜΟ.

оборудованном фронтальной подушкой безопасности, если ПОДУШКА НЕ ОТКЛЮЧЕНА! Это может привести к СМЕРТИ или СЕРЬЕЗНЫМ ТРАВМАМ РЕБЕНКА.

**NL:** Gebruik NOOIT een achterwaarts gericht kinderzitje op een stoel met een ACTIEVE AIRBAG ervoor, om DODELIJK of ERNSTIG LETSEL van het KIND te voorkomen.

**DA:** Brug ALDRIG en bagudvendt autostol på et forsæde med AKTIV AIRBAG, BARNET kan komme i LIVSFARE eller komme ALVORLIGT TIL SKADE.

**SV:** Använd ALDRIG en bakåtvänd barnstol på ett säte som skyddas med en framförvarande AKTIV AIRBAG. DÖDSFALL eller ALLVARLIGA SKADOR kan drabba BARNET.

**FI:** ÄLÄ KOSKAAN sijoita taaksepäin suunnattua lasten turvaistuinta istuimelle, jonka edessä on AKTIIVINEN TURVATYYNY, LAPSI VOI KUOLLA tai VAMMAUTUA VAKAVASTI.

**LV:** NEKĀDĀ GADĪJUMĀ neizmantojiet uz aizmuguri vērstu bērnu sēdekļi sēdvietā, kas tiek aizsargāta ar tās priekšā uzstādītu AKTĪVU DROŠĪBAS SPILVENU, jo pretējā gadījumā BĒRNS var gūt SMAGAS TRAUMAS vai IET BOJĀ.

**ET:** ÄRGE kasutage tahapoole suunatud lapseturvaistet istmel, mille ees on AKTIIVSE TURVAPADJAGA kaitstud iste, sest see võib põhjustada LAPSE SURMA või TÕSISE VIGASTUSE.

**MT:** QATT tuża trażżin għat-ftal li jħares lejn in-naħa ta' wara fuq sit protett b' AIRBAG ATTIV quddiemu; dan jista' jikkawża l-MEWT jew ĠRIEHI SERJI lit-TFAL.

**GA:** Ná húsáid srian sábháilteachta linbh cúil RIAMH ar shuíochán a bhfuil mála aeir ag feidhmiú os a chomhair. Tá baol BÁIS nó GORTÚ DONA don PHÁISTE ag baint leis.

מעבר לאזהרה המחויבת בהתאם להנחיות תקנה ECE R94.02, מטעמי בטיחות אסור בהחלט להשתמש במערכת ריסון ילדים פונה לפניו במושב נוסע קדמי שבו כרית האוויר הקדמית פעילה.

чрез АКТИВНА ВЪЗДУШНА ВЪЗГЛАВНИЦА пред нея - може да се стигне до СМЪРТ или СЕРИОЗНО НАРАНЯВАНЕ на ДЕТЕТО.

**RO:** Nu utilizați NICIODATĂ un scaun pentru copil îndreptat spre partea din spate a mașinii pe un scaun protejat de un AIRBAG ACTIV în fața sa; acest lucru poate duce la DECESUL sau VĂTĂMAREA GRAVĂ a COPILULUI.

**CS:** NIKDY nepoužívejte dětský zádržný systém instalovaný proti směru jízdy na sedadle, které je chráněno před sedadlem AKTIVNÍM AIRBAGEM. Mohlo by dojít k VÁŽNĚMU PORANĚNÍ nebo ÚMRTÍ DÍTĚTE.

**SK:** NIKDY nepoužívajte detskú sedačku otočenú vzad na sedadle chránenom AKTÍVNÝM AIRBAGOM, pretože môže dôjsť k SMRTI alebo VÁŽNYM ZRANENIAM DIEŤAŤA.

**LT:** JOKIU BŪDU nemontuokite atgal atgręžtos vaiko tvirtinimo sistemas sėdynėje, prieš kurią įrengta AKTYVI ORO PAGALVĖ, nes VAIKAS GALI ŽŪTI arba RIMTAI SUSIŽALOTI.

**HR:** NIKADA nemojte koristiti sustav zadržavanja za djecu okrenut prema natrag na sjedalu s AKTIVNIM ZRAČNIM JASTUKOM ispred njega, to bi moglo dovesti do SMRTI ili OZBILJNJIH OZLJEDA za DIJETE.

**SL:** NIKOLI ne nameščajte otroškega varnostnega sedeža, obrnjenega v nasprotni smeri vožnje, na sedež z AKTIVNO ČELNO ZRAČNO BLAZINO, saj pri tem obstaja nevarnost RESNIH ali SMRTNIH POŠKODB za OTROKA.

**SR:** NIKADA ne koristiti bezbednosni sistem za decu u kome su deca okrenuta unazad na sedištu sa AKTIVNIM VAZDUŠNIM JASTUKOM ispred sedišta zato što DETE može da NASTRADA ili da se TEŠKO POVREDI.

**MK:** НИКОГАШ не користете детско седиште свртено наназад на седиште заштитено со АКТИВНО ВОЗДУШНО ПЕРНИЧЕ пред него, зато што детето може ДА ЗАГИНЕ или да биде ТЕШКО ПОВРЕДЕНО.

**BG:** НИКОГА не използвайте детска седалка, гледаща назад, върху седалка, която е защитена

### ⚠ אזהרה

ההגנה המיטבית מושגת רק כשהמושב נמצא במיקום הנכון. מיקום המושב ↵ 45.

שמור את החלל לתוכו מתנפחת כרית האוויר חופשי ממכשולים.

התאם את חגורת הבטיחות באופן הנכון וחגור אותה כהלכה. רק אז תוכל כרית האוויר להגן עליך.

### מערכת כריות אוויר צדיות



מערכת כריות האוויר הצידיות כוללת כרית אוויר במשענת הגב של כל מושב קדמי. ניתן לזהותן באמצעות המילה **AIRBAG**.

בנוסף, קיימת גם מדבקת אזהרה בדופן הצדדי של חיפוי לוח המדים והמחווניים, שניתן להבחין בה כאשר דלת הנוסע הקדמי פתוחה, או על סך השמש של הנוסע הקדמי.

מערכת כריות האוויר הקדמיות מופעלת במקרה של פגיעה חזיתית בעצמה מסוימת. מתג ההצתה חייב להיות במצב מופעל.

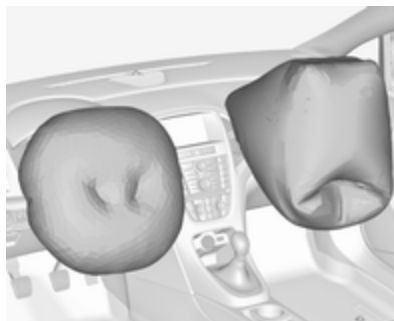

כריות האוויר המנופחות סופגות את כוח ההולם, וכך מקטינות באופן משמעותי את הסכנה לפציעה בחלק גופם העליון או בראשם של היושבים במושבים הקדמיים.

### ⚠ סכנה

אסור להשתמש בהתקן ריסון ילדים במושב נוסע קדמי שבו כרית האוויר הקדמית פעילה.

תווית כרית האוויר ממוקמת בשני הצדדים של סך השמש של הנוסע הקדמי. השבת כריות האוויר ↵ 59.

### מערכת כריות אוויר קדמיות

מערכת כריות האוויר הקדמיות כוללת כרית אוויר אחת בטבור ההגה וכרית אחת בחיפוי לוח המדים והמחווניים בצד הנוסע הקדמי. ניתן לזהותן באמצעות המלה **AIRBAG**.



**OFF** : כרית האוויר של הנוסע הקדמי מושבתת ולא תתנפח במקרה של התנגשות. נורית החיווי **OFF** מאירה באופן רציף בקונסולה המרכזית. ניתן להתקין מושב בטיחות לילדים בהתאם לטבלה **מיקומי התקנת מושבי בטיחות לילדים** 63. אסור למבוגר לשבת במושב הנוסע הקדמי.

**ON** : כרית האוויר של הנוסע הקדמי פעילה. אסור להתקין מערכת ריסון לילד.

### ⚠ סכנה

השימוש במערכת ריסון לילד במושב הנוסע הקדמי כשכרית האוויר של הנוסע הקדמי פעילה עלול להסתיים בפגיעה קטלנית בילד.

מבוגר היושב במושב הנוסע הקדמי כשכרית האוויר של הנוסע הקדמי מושבתת מסתכן בפגיעה קטלנית.

## השבתת מערכת כריות האוויר

יש להשבית את פעולת מערכות כריות האוויר של הנוסע הקדמי כאשר מתקינים מושב בטיחות לילדים על מושב זה. כריות האוויר הצדיות, מותחני הקדם של חגורות הבטיחות וכל מערכות כריות האוויר של הנהג נותרים פעילים.



ניתן לנטרל את מערכת כריות האוויר של הנוסע הקדמי באמצעות מתג המופעל באמצעות מפתח, המותקן בצידו הימני של לוח המדמים והמחוונים. השתמש במפתח ההצתה לקביעת מצב הנועל.

מערכת כריות האוויר הצידיות מופעלת במקרה של פגיעה צידית בעצמה מסוימת. מתג ההצתה חייב להיות במצב מופעל.



כריות האוויר המנופחות סופגות את כוח ההולם, וכך מפחיתות באופן משמעותי את הסכנה של פגיעה בראש ובחלק הגוף העליון.

### ⚠ אזהרה

שמור את החלל לתוכו מתנפחת כרית האוויר חופשי ממכשולים.

### הערה

השתמש אך ורק בכיסויי מושב שאושרו לשימוש ברכב. היזהר לא לכסות את תאי כריות האוויר.

### אזהרה ⚠

בעת שימוש בהתקן ריסון לילדים על מושב הנוסע הקדמי, יש להשבית את כרית האוויר של הנוסע הקדמי; אם לאו, הפעלת כרית האוויר מהווה סיכון לפציעה קטלנית לילד.

הדבר נכון במיוחד במקרה של מושב בטיחות הפונה לאחור שהונח על מושב הנוסע הקדמי.

השבתת כריות האוויר ⚡ 59.

תווית כרית האוויר ⚡ 54.

### אזהרה ⚠

בעת שימוש במערכות ריסון ילדים המותקנות על המושבים האחוריים, ודא שמשענות הגב מקובעות ומאובטחות היטב במצב זקוף.

### בחירת מערכת הריסון הנכונה

המושבים האחוריים הם המיקום הנוח ביותר להתקנת מערכת הריסון לילדים.

## מערכות ריסון ילדים

אנו ממליצים על מערכות ריסון הילדים המצוינות להלן, המותאמות באופן ספציפי לרכב:

- **קבוצה 0, קבוצה 0+**  
עריסת תינוק של אופל, עם או ללא בסיס ISOFIX, עבור ילדים עד משקל של 13 ק"ג
  - **קבוצה I**  
Britax Römer King, OPEL Duo, עבור ילדים ממשקל של 9 ק"ג ועד למשקל של 18 ק"ג
  - **קבוצה II, קבוצה III**  
OPEL Kid, OPEL Kidfix, עבור ילדים ממשקל של 15 ק"ג ועד למשקל של 36 ק"ג
- כשנעשה שימוש במערכת ריסון ילדים (מושב בטיחות), שים לב להנחיות ההתקנה והשימוש הבאות ולהנחיות שסופקו עם מערכת הריסון לילדים.
- ציית תמיד לתקנות המקומיות והלאומיות. בחלק מן הארצות, חל איסור להשתמש במושבי בטיחות לילדים המוצבים במיקומים מסוימים ברכב.



אם נורית הבקרה ⚡ מאירה, מערכת כרית האוויר של הנוסע הקדמי תתנפח במקרה של התנגשות.

אם שתי הנוריות מאירות בו-זמנית, קיימת תקלה במערכת. לא ניתן לדעת מצב המערכת אינו ברור, ולכן אסור לאיש להשתמש במושב הנוסע הקדמי. התקשר מייד למוסך.

שנה את מצב הפעלת כריות האוויר רק כשהרכב נייח ומפתח ההצתה במצב מופסק.

המצב נותר בעינו עד לשינוי הבא.

נורית חיווי השבתת כריות האוויר ⚡ 85.



### התקני עיגון לרצועת עיגון עליונה

לרכב יש שני התקני עיגון בצד האחורי של המושבים האחוריים.

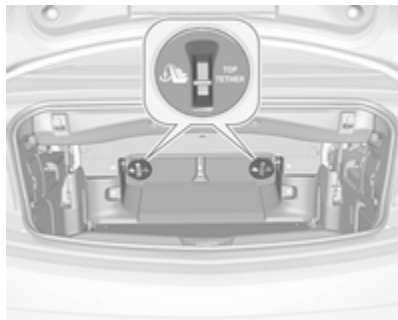
התקני העיגון לרצועת עיגון עליונה מסומנים בסמל  עבור מערכת ריסון לילד.





בנוסף לנקודות העיגון ISOFIX, חבר את הרצועה העליונה אל התקני העיגון לרצועה העליונה הממוקמים על הצד האחורי של המושבים האחוריים. קיפול משענות הגב האחוריות  68.

הסר את מסיט הרוח  39 לפני התקנת מערכת הריסון לילד והסר את משענת הראש האחורית לפי הצורך  63.

### מערכות מושבי בטיחות לילדים מסוג ISOFIX

חבר מושב בטיחות לילדים מסוג ISOFIX המאושר לרכב זה לנקודות עיגון ISOFIX. המיקומים המתאימים למערכות ריסון לילדים ISOFIX לרכב זה מסומנים בטבלה באותיות IL  63.



הסר את מסיט הרוח  39 לפני התקנת מערכת הריסון לילד והסר את משענת הראש האחורית לפי הצורך  63.

מיקום תושבות ההתקנה ISOFIX מסומן באמצעות לוגו ISOFIX על משענת הגב.

ילדים אמורים לנסוע ברכב כשפניהם מופנים לאחור כל עוד הדבר אפשרי. כך ניתן להבטיח שעל עמוד השדרה של הילדים, שהוא עדיין חלש מאוד, מופעל עומס קטן יותר במקרה של תאונה.

מתאימות מערכות ריסון העומדות בדרישות תקנות UN ECE התקפות. בדוק את הוראות החוק ותקנות התעבורה היישומות ביחס לחובת השימוש במערכות ריסון ילדים.

ודא שמערכת הריסון לילדים מותקנת ותואמת את סוג הרכב.

ודא שמיקום התקנת מערכת הריסון לילדים בתוך הרכב תואם להנחיות, כמפורט בטבלאות הבאות.

אפשר לילדים להיכנס או לצאת מן הרכב רק בצד הפונה למדרכה/צד הדרך המרוחק מנתיב התנועה.

כשאינך משתמש במערכת הריסון לילדים, אבטח את מושב הבטיחות באמצעות חגורת בטיחות או הוצא את המושב מתא הנוסעים.

### הערה

אל תצמיד דבר אל מערכות ריסון הילדים ואל תכסה אזורים אלה בחומרים אחרים כלשהם.

חובה להחליף מערכת ריסון ילדים שהיתה נתונה תחת עומס בעת תאונה.

המיקומים המתאימים למערכות ריסון ילדים ISOFIX בקטגוריה האוניברסלית מסומנים בטבלה באותיות IUF ↵ 63.

## מיקומי התקנות מושבי בטיחות לילדים

מיקומים מותרים להתקנת מושב בטיחות לילדים

קבוצת משקל	על מושב הנוסע הקדמי		על המושבים האחוריים
	כרית אוויר פעילה	כרית אוויר מושבתת	
קבוצה 0: עד 10 ק"ג	X	U <sup>1</sup>	U
קבוצה 0+: עד 13 ק"ג	X	U <sup>1</sup>	U
קבוצה I: 9 עד 18 ק"ג	X	U <sup>1</sup>	U <sup>2</sup>
קבוצה II: 15 עד 25 ק"ג	X	X	U
קבוצה III: 22 עד 36 ק"ג	X	X	U

- 1 : אם מערכת ריסון הילד מאובטחת באמצעות חגורת בטיחות בעלת שלוש נקודות עיגון, העבר את המושב לאחור ככל שניתן וקבע את גובה המושב למצב הגבוה ביותר. כוונן את משענת הגב של המושב לפי הצורך למצב אנכי, כדי להבטיח שהחגורה הדוקה בצד האבזם.
- 2 : הסר את משענת הראש האחורית בזמן שימוש במערכות ריסון ילדים בקבוצת משקל זו <sup>43</sup>.
- U : תאימות אוניברסלית בהקשר לחגורת בטיחות בעלת שלוש נקודות עיגון.
- X : אסור להשתמש במושב בטיחות לילדים בקבוצת משקל זו.

## מיקומים מותרים להתקנת מושב בטיחות לילדים ISOFIX

קבוצת משקל	קבוצת מידה ("גודל")	התקן	על מושב הנוסע הקדמי	על המושבים האחוריים
קבוצה 0: עד 10 ק"ג	E	ISO/R1	X	IL *
קבוצה 0+: עד 13 ק"ג	E	ISO/R1	X	IL *
	D	ISO/R2	X	IL *
	C	ISO/R3	X	IL *
קבוצה I: 9 עד 18 ק"ג	D	ISO/R2	X	IL *
	C	ISO/R3	X	IL *
	B	ISO/F2	X	IL, IUF**
	B1	ISO/F2X	X	IL, IUF**
	A	ISO/F3	X	IL, IUF**
קבוצה II: 15 עד 25 ק"ג			X	IL
קבוצה III: 22 עד 36 ק"ג			X	IL

IL : מתאים למערכות ריסון ISOFIX מסוימות בקטגוריות: "רכב ספציפי", "מוגבל" או "אוניברסלי-למחצה". מערכת הריסון מסוג ISOFIX חייבת להיות מאושרת עבור סוג הרכב המסוים.

IUF : מתאים למערכות ריסון ילדים מסוג ISOFIX הפונות לפנים, בקטגוריה האוניברסלית, ומאושרות לשימוש בקבוצת משקל זו.  
X : אין מערכת ריסון לילדים ISOFIX המאושרת לקבוצת משקל זו.

\* : הזז את המושב הקדמי המתאים הנמצא לפני מערכת ריסון הילדים למצב קדמי ככל שניתן.

\*\* : הסר את משענת הראש האחורית המתאימה בזמן שימוש במערכות ריסון ילדים בקבוצת גודל זו 43.

**קבוצת מידה ("גדל") ISOFIX והתקן המושב**

- ISO/F3 - A : מערכת ריסון לילדים הפונה לפנים עבור ילדים במידה מרבית בקבוצות המשקל של 9 עד 18 ק"ג.
- ISO/F2 - B : מערכת ריסון לילדים הפונה לפנים עבור ילדים קטנים יותר בקבוצת המשקל של 9 עד 18 ק"ג.
- ISO/F2X - B1 : מערכת ריסון לילדים הפונה לפנים עבור ילדים קטנים יותר בקבוצת המשקל של 9 עד 18 ק"ג.
- ISO/R3 - C : מערכת ריסון לילדים הפונה לאחור עבור ילדים במידה המרבית עבור קבוצת המשקל והמידה של 18 ק"ג.
- ISO/R2 - D : מערכת ריסון לילדים הפונה לאחור עבור ילדים קטנים יותר בקבוצת המשקל של 18 ק"ג.
- ISO/R1 - E : מערכת ריסון לילדים הפונה לאחור עבור ילדים צעירים בקבוצת המשקל של עד 13 ק"ג.



סגור את תא הכפפות במהלך נסיעה. ניתן לנעול אותו באמצעות מפתח הרכב.

### מחזיקי משקאות

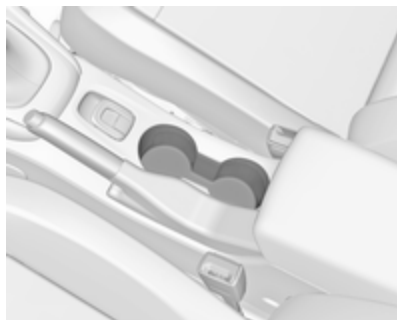

## תאי אחסון

### ⚠ אזהרה

אסור לאחסן חפצים כבדים או חדים בתאי האחסון. אחרת, מכסה תא האחסון עלול להיפתח והנוסעים עלולים להיפצע מחפצים שיועפו במהלך בלימה חזקה, שינוי כיוון פתאומי או תאונה.

### תא כפפות



בתא הכפפות יש מחזיק לעט, מחזיק לכרטיסי אשראי, מחזיק מטבעות ומתאם מפתח לאומי נעילת הגלגלים.

## אחסון

66	..... תאי אחסון
66	..... תא כפפות
66	..... מחזיקי משקאות
67	..... אחסון מלפנים
67	..... תאי אחסון במשענות היד
67	..... אחסון בקונסולה המרכזית
68	..... תא המטען
71	..... אחסון מאחור
	מכסה תא אחסון ברצפת תא המטען
71	.....
71	..... טבעות קשירה
72	..... משולש אזהרה
72	..... ערכת עזרה ראשונה
72	..... מידע לגבי העמסה

תא אחסון ממוקם ליד גלגל ההגה.

### תאי אחסון במשענות היד

תא אחסון מתחת למשענת היד הקדמית

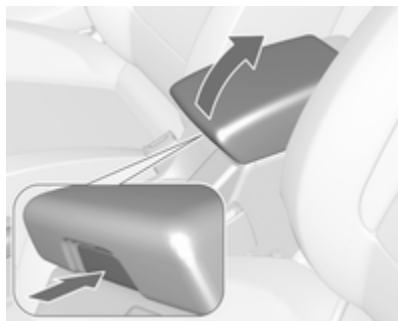

לחץ על הכפתור כדי לקפל את משענת היד למעלה. משענת היד צריכה להיות במצבה האחורי ביותר.

### אחסון בקונסולה המרכזית

שדה קדמית

בהתאם לגרסת הרכב, ייתכן שיימצא תא אחסון בעל מכסה.



מחזיקי משקאות נוספים נמצאים בין המושבים האחוריים.

### אחסון מלפנים

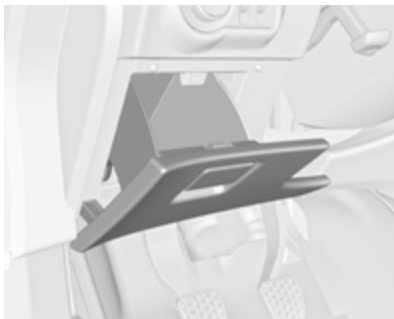

מחזיקי משקאות ממוקמים בקונסולה המרכזית.



בהתאם לגרסת הרכב, מחזיקי משקאות ממוקמים מתחת למכסה בקונסולה המרכזית.

הסט את המכסה לאחור. ניתן לאחסן בקבוקים, לאחר קיפול מדף הביניים כלפי מעלה <sup>67</sup>.

הסט את המכסה לאחור.

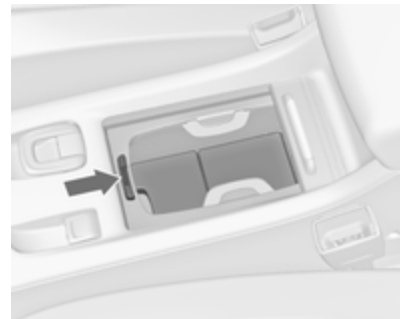

לחץ על הכפתור כדי להסיר את מסגרת מחזיק המשקאות. ניתן לשמור את המסגרת בתא הכפפות.

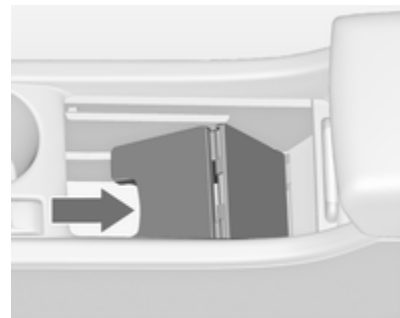

תא אחסון נוסף ממוקם מתחת למדף ביניים. קפל את מדף הביניים כלפי מעלה ואבטח אותו במצב אנכי. ניתן לשלב חזרה את מסגרת מחזיק המשקאות, לצורך אחסון בקבוקים.

### שידה אחורית



משוך את המגירה החוצה.

### זהירות

אין להשתמש עבור אפר או פריטים לוחטים אחרים.

## תא המטען

### הגדלת אזור המטען

#### מחיצה מתקפלת של תא המטען

כדי להגדיל את תא המטען כשהגג הרך סגור, אפשר לקפל פנימה את מחיצת תא המטען.

- סגור את הגג הרך ↵ 33.
- פתח את מכסה תא המטען ↵ 24.

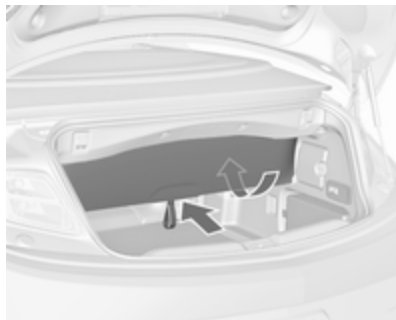

- כדי לקפל את המחיצה כלפי פנים, דחף את מחיצת תא המטען באזור הלולאה כלפי מעלה ופנימה.

### אזהרה ⚠

הפעל את המושבים האחוריים הניתנים לקיפול חשמלי בזהירות. משענת המושב מתקפלת בכוח רב. סכנת פציעה בעיקר לילדים.

דא שדבר אינו צמוד למושבים האחוריים או מונח על משטחי הישיבה שלהם.

- הסר את מסיט הרוח הגדול אם הוא מותקן ↵ 39.
- לחץ על התפסים ודחף את משענות הראש כלפי מטה ↵ 43.



כשמפעילים את המתג כדי לפתוח את הגג הרך, צלצול אזהרה נשמע והודעה מופיעה במרכז המידע לנהג אם מחיצת תא המטען אינה מקופלת החוצה במלואה, כולל מכסה פתח המעבר שמאחורי המושבים האחוריים.

#### קיפול משענות הגב האחוריות

כדי להגדיל עוד יותר את קיבול תא המטען או כדי לאפשר גישה אל נרתיק מסיט הרוח, אפשר לקפל את שתי משענות הגב האחוריות.



- כדי לקפל את מחיצת תא המטען כלפי חוץ, משוך את הלולאה כלפי מטה ולאחור. מכסה פתח המעבר חייב להיות סגור במצב אנכי באמצעות צמדני הוולקרו.

במהלך פעולת הגג הרך או כשפותחים אותו, מחיצת תא המטען חייבת להיות מקופלת החוצה.

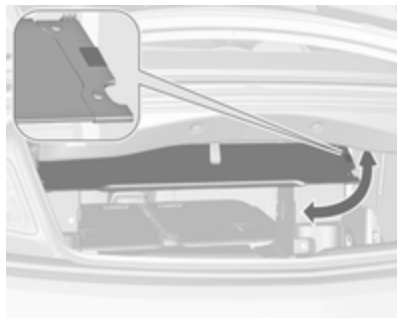

- פתח את פתח המעבר על-ידי הרמת המכסה כלפי מעלה למצב אופקי. המכסה מאובטח במצב פתוח או במצב סגור על-ידי צמדן וולקרו.
  - קפל את משענות הגב האחוריות על-ידי משיכת מתגי השחרור 🛑 שבתא המטען.
  - כדי לסגור את המעבר, סובב את המכסה כלפי מטה וקבע אותו במצב אנכי באמצעות צמדן הוולקרו.
- כדי לפתוח את הגג הרך, קפל את מחיצת תא המטען כלפי חוץ על-ידי משיכת הלולאה כלפי מטה ולאחור. מכסה פתח המעבר חייב להיות סגור במצב האנכי.

### מכסה פתח המעבר מאחורי המושבים האחוריים

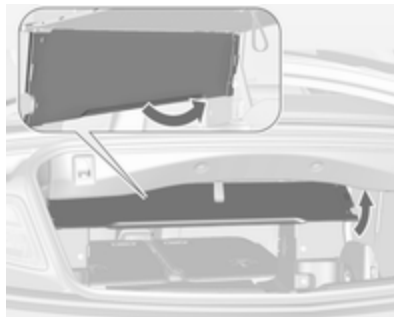

- לצורך הובלת פריטים ארוכים בתא המטען, אפשר לפתוח את מכסה פתח המעבר בין תא המטען לבין פנים הרכב:
- הסר את מסיט הרוח הגדול המותקן או את הנרתיק עם מסיטי הזרימה המאוחסנים מאחורי המושבים האחוריים 🛑 39.
  - סגור את הגג הרך 🛑 33.
  - דחף את מחיצת תא המטען באזור הלולאה כלפי מעלה ופנימה 🛑 68.

- כדי לקפל את משענות הגב על כריות המושבים, משוך את מתג השחרור 🛑 בצד אחד או בשני הצדדים של תא המטען.
- להחזרת משענת גב למצבה המקורי, הרם אותה למצב זקוף עד להישמע נקישת השילוב.

<b>זהירות</b>
כשמעמיסים את הרכב מתוך תא הנוסעים, קפל את מחיצת תא המטען. אחרת, עלול להיגרם נזק למחיצת תא המטען.

<b>אזהרה</b> ⚠️
לאחר ההחזרה למצב זקוף, ודא שמשענות הגב נעולות ומאובטחות במקומן לפני תחילת הנסיעה. אם לא תעשה זאת, קיימת סכנת פגיעה גופנית או נזק למטען או לרכב במקרה של בלימה חזקה או התנגשות.

### טבעות קשירה

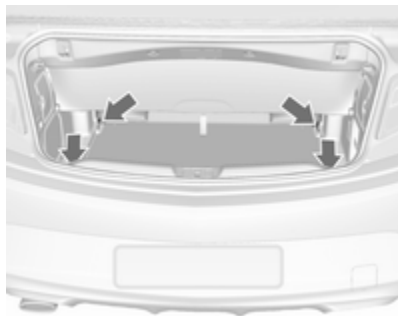

טבעות הקשירה נועדו לאבטח חפצים מהחלקה. לדוגמה: לאפשר שימוש ברצועות קשירה, ברשת ריסון כבודה או ברשת בטיחות.

### מכסה תא אחסון ברצפת תא המטען

#### כיסוי רצפה אחורית

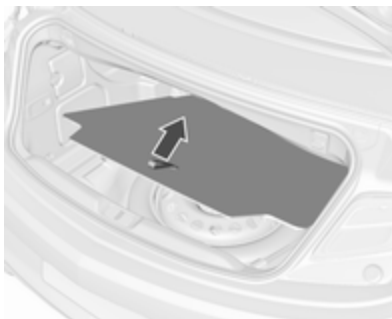

ניתן להרים ולהסיר את כיסוי הרצפה האחורית. מתחת לכיסוי נמצאים הגלגל החליף, כלי העבודה של הרכב או ערכה לתיקון צמיגים.

### אחסון מאחור ויום לתליית שקיות קניות

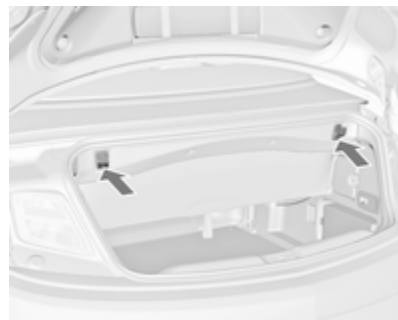

השתמש בויום שליד השפה העליונה של תא המטען לתליית שקיות של קניות. העומס המרבי המותר: 5 ק"ג.

## משולש אזהרה

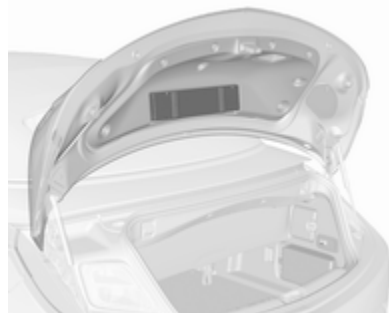

משולש האזהרה מאוחסן בחלל מתאים במכסה תא המטען, מאחורי הרצועות.

## ערכת עזרה ראשונה



ערכת העזרה ראשונה מאוחסנת בצד ימין של תא המטען, מאחורי רצועה.

## מידע לגבי העמסה

- יש למקם פריטים כבדים המונחים בתא המטען כשהם לפנים ככל האפשר. דוא שמשענות הגב של המושבים מאובטחות למקומן. אם ניתן לערום את הפריטים, הנח את הפריטים הכבדים יותר בתחתית הערימה.
- אבטח את פריטי המטען באמצעות רצועות קשירה המחוברות לטבעות הקשירה  71.
- השתמש בווי התלייה שבתא המטען כדי לתלות שקיות קניות  71. העומס המרבי המותר: 5 ק"ג על כל וו.
- אבטח את החפצים המאוחסנים בתא המטען כדי למנוע את החלקתם.
- בעת הסעת חפצים בתא המטען, אסור שמשענות הגב של שורת המושבים השניה יהיו מורכנים לפנים.
- אל תניח פריטים כלשהם על לוח המדים והמחוגונים, ואל תסתיר את החיישן שעל החלק העליון של לוח המדים והמחוגונים.

בהתאם לתקנות הקהילייה האירופאית, המשקל במצב מוכן לנסיעה כולל את משקל הנהג 68 ק"ג, כבודה 7 ק"ג וכל הנוזלים (כולל מיכל דלק מלא ב-90% מקיבולו).

ציוד אופציונלי ואבזרים מגדילים את המשקל המוכן לנסיעה.

- אסור שפריטי המטען יחסמו את הפעלת הדושות, בלם החניה, דית בורר ההילוכים, או יגבילו את חופש התנועה של הנהג. אל תניח פריט שאינו מאובטח בתוך תא הנוסעים.
- אל תניח פריטים כלשהם על הכיסויים של מוטות ההתהפכות שמאחורי משענות הראש.
- אסור לנהוג ברכב כשתא המטען פתוח.

### ⚠ אזהרה

הקפד לוודא שהמטען ברכב מקובע ומאובטח היטב. אחרת, פריטים שונים עלולים להתעופף בחלל הרכב ולגרום פציעה של הנוסעים ברכב או נזק למטען או לרכב.

- העומס המותר הוא ההפרש בין העומס הכולל המותר לבין המשקל העצמי של הרכב (ראה לוחית זיהוי ⚡ 222) ואת נתון המשקל המוכן לנהיגה (כולל נהג).
- לצורך חישוב העומס המותר, השתמש בנתון המצוין עבור הרכב שלך מטבלת "משקלים" בחלק "מבוא" שבתחילת ספר זה.

## מדים ואמצעי בקרה

75	אמצעי בקרה
75	כוונון גלגל ההגה
75	לחצנים על גלגל ההגה
75	גלגל הגה מחומם
76	צופר
	מערכת מגב ומתז של השמשה
76	הקדמית
77	טמפרטורה חיצונית
78	שעון
79	שקעי מתח
80	מצית סיגריות
80	מאפרות
	<b>נוריות אזהרה, מדים (מכשירים)</b>
81	ומחוננים
81	ריכוז המדים והמחוננים
81	מד המהירות
81	מונה מרחק (אודומטר)
81	מונה מרחק נסיעה
82	מד סל"ד (טכומטר)
82	מד כמות דלק
82	מד טמפרטורת נוזל צינור המנוע
83	צג הטיפולים
83	נוריות חיווי ואזהרה
85	מחוני כיוון
85	תזכורת לחגירת חגורות בטיחות

89	תאורה קדמית מסתגלת
90	פנס ערפל
90	פנס ערפל אחורי
90	בקרת שיוט
90	התגלה רכב מלפנים
90	דלת פתוחה
90	<b>צגי מידע</b>
90	מרכז המידע לנהג
95	צג מידע גרפי, צג מידע צבעוני
97	<b>הודעות הרכב</b>
97	צלולי אזהרה
98	מתח הסוללה
98	<b>התאמה אישית של הרכב</b>
103	<b>שירותי טלמטיקה</b>
103	OnStar
	כרית אוויר, קדם מותחני החגורות
85	ומוטות התהפכות
85	השבתת כריות האוויר
86	מערכת הטעינה
86	נורית חיווי תקלה
86	מערכת בלמים ומצמד
86	לחץ על הדוושה
86	בלם חניה חשמלי
87	תקלה בבלם החניה החשמלי
	מערכת למניעת נעילת גלגלים
87	(ABS)
87	העלאת הילוך
87	היגוי כוח
87	אזהרת סטייה מנתיב
	מערכת אלקטרונית לבקרת היציבות
87	מופסקת
	מערכת אלקטרונית לבקרת היציבות
88	ומערכת בקרת אחיזה
88	מערכת בקרת אחיזה מופסקת
88	קדם חימום
88	מסנן חלקיקים במנוע דיזל
88	AdBlue
	מערכת ניטור לחץ האוויר
88	בצמיגים
88	לחץ שמן מנוע
89	מפלס דלק נמוך
89	משבת מנוע (אימוביליזר)
89	תאורה חיצונית
89	אור דרך
89	סיוע לאורות דרך

## גלגל הגה מחומם



הפעל את החימום בלחיצה על . נורית לד בלחצן מאירה כחיווי להפעלה.



## לחצנים על גלגל ההגה



ניתן להפעיל את מערכת המידע והבידור, חלק ממערכות הסיוע לנהג וטלפון נייד מחובר באמצעות לחצני ההפעלה בגלגל ההגה.

מידע נוסף מפורט במדריך למשתמש של מערכת המידע והבידור.  
מערכות סיוע לנהג  148.

## אמצעי בקרה

## כוונון גלגל ההגה



שחרר את נעילת הידית, כוונן את גלגל ההגה ולאחר מכן שלב את הידית ודא שהיא נעולה כהלכה.

אל תכוונן את גלגל ההגה אלא כאשר הרכב נייח ומנעול ההגה משוחרר.

כוונן השהיית המגב

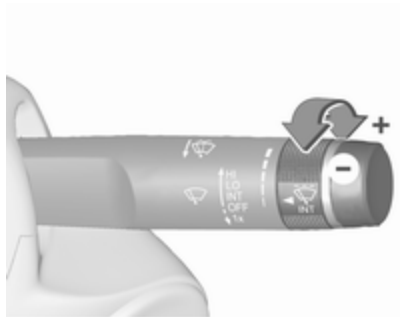

ידיית המגב במצב INT.  
סובב את גלגל הכוונן כדי לכוון את תדירות הניגוב.

## מערכת מגב ומתז של השמשה הקדמית

מגבי השמשה הקדמית

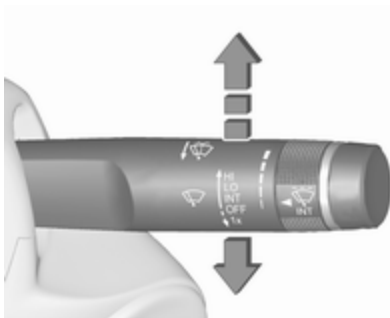

HI : מהר  
LO : איטי  
INT : ניגוב לסירוגין  
או

ניגוב אוטומטי עם חיישן גשם  
OFF : מצב מופסק

לניגוב יחיד כשמגב השמשה הקדמית מופסק, לחץ את הידיית למטה למצב 1x.  
אל תפעיל כשהשמשה הקדמית קפואה.  
הפסק הפעולה במעבר במתקני רחיצת מכוניות.

אזורי האחיזה המסומנים בגלגל ההגה מחוממים מהר יותר ולטמפרטורה גבוהה יותר מאשר האזורים האחרים.  
החיוום מופעל כאשר המנוע פועל ובמהלך Autostop.  
מערכת הדממה-התנעה 131.

## צופר



לחץ

משוך הידית. נוזל רחיצה מותז על השמשה הקדמית והמגב מבצע מספר מחזורי ניגוב. אם פנסי החזית מופעלים, מותז נוזל רחיצה שמשות גם על פני פנסי החזית, אם הידית משוכה לאורך מספיק. לאחר מכן, מערכת רחיצת פנסי החזית אינה פעילה למשך 5 מחזורי רחיצה או עד שהמנוע או פנסי החזית יכבו ויופעלו שנית.

### טמפרטורה חיצונית

חיווי ירידה בטמפרטורה הוא מידי וחיווי עליה בטמפרטורה מופיע לאחר השהיה.

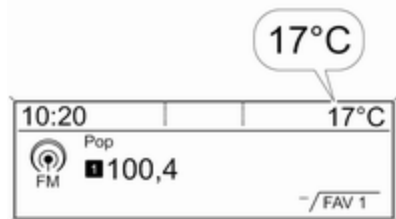

האיור מציג את צג המידע הגרפי



שמור על נקיון החיישן מאבק, לכלוך או קרח.

### מערכות רחיצת השמשה הקדמית ופנסי החזית



### כוונון רגישות חיישן הגשם



ידית המגב במצב INT.

סובב את גלגל הכונון כדי לכווון את הרגישות של חיישן הגשם.

חיישן הגשם מזהה את כמות המים על השמשה הקדמית ומוסת אוטומטית את תדירות הניגוב ומהירותה.

לאחר 20 שניות ללא פעילות ניגוב, זרועות המגב נעות מטה מעט למצב חניה.

הגדרות תצוגה ניתנות לבחירה:

- **Set time (הגדר הזמן):** משנה את הזמן המופיע בתצוגה.
- **Set date (הגדר התאריך):** משנה את התאריך המופיע בתצוגה.
- **Set time format (הגדר את פורמט הצגת הזמן):** משנה את חיווי השעות בין 12 h (12 שעות) לבין 24 h (24 ש').
- **Set date format (הגדר את פורמט הצגת התאריך):** משנה את חיווי התאריך בין MM/DD/YYYY לבין DD.MM.YYYY.
- **Display clock (הצג השעון):** מפעיל/מנתק את חיווי השעה בתצוגה.
- **RDS clock synchronization (סינכרון שעון RDS):** אות ה-RDS של מרבית המשדרים בתדר VHF קובע את השעה באופן אוטומטי. סינכרון השעה באמצעות RDS עשוי להימשך מספר דקות. חלק מן המשדרים אינו שולח אות זמן נכון. במקרים כאלה, אנו ממליצים להפסיק את פעולת סינכרון הזמן האוטומטי. התאמה אישית של הרכב 98.

הגדרות שעה ותאריך

Navi 950/Navi 650/CD 600

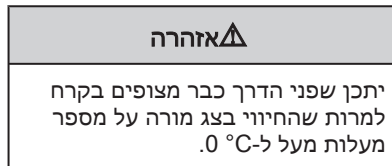

### שעון

התאריך והשעה מופיעים בצג המידע.

הגדרות שעה ותאריך

CD 400plus/CD 400/CD 300

לחץ על CONFIG. התפריט Settings (הגדרות) מוצג.

בחר Time Date (זמן תאריך).

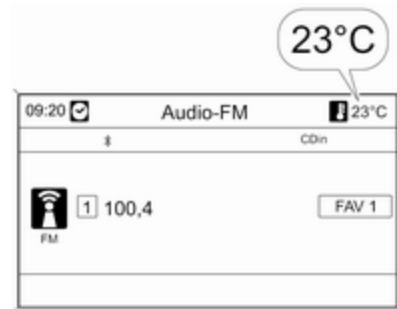
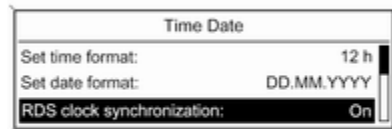

האיור מציג את צג המידע הצבעוני

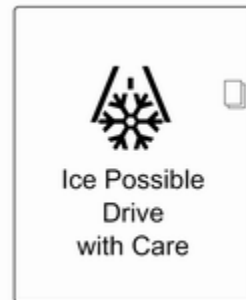

אם הטמפרטורה החיצונית יורדת ל-3 °C, תופיע הודעת אזהרה במרכז המידע לנהג.

## שקעי מתח



שקע מתח 12 וולט ממוקם בקונסולה הקדמית.



לחץ על הכפתור הרב-תפקודי לאישור הערך הנבחר. הרקע הצבעוני יעבור אל ההגדרה הבאה.  
כוונן את כל ההגדרות.

## קביעת התאריך

לקביעת השעה, בחר את פריט התפריט **Set Date (קביעת התאריך)**. סובב את הכפתור הרב-תפקודי לכווןן ההגדרה הראשונה.

לחץ על הכפתור הרב-תפקודי לאישור הערך הנבחר. הרקע הצבעוני יעבור אל ההגדרה הבאה.  
כוונן את כל ההגדרות.

## מבנה השעה

כדי לבחור במבנה השעה הרצוי, בחר **12 hr / 24 hr Format (מבנה 12 שעות/24 שעות)**. הפעל את האפשרות **12 Hour (שעות)** או את **24 Hour (שעות)**. התאמה אישית של הרכב 98.

לחץ על **Config** ובחר את פריט התפריט **Time and Date (שעה ותאריך)** כדי להציג את תפריט המשנה המתאים.



## הערה

אם תפקוד **RDS Auto Time Adjust (כוונון שעה אוטומטי של RDS)** מופעל, השעה והתאריך ייקבעו באופן אוטומטי על-ידי המערכת.

למידע נוסף עיין בספר ההדרכה של מערכת המידע והבידור.

## קביעת השעה

לקביעת השעה, בחר את פריט התפריט **Set Time (קביעת השעה)**. סובב את הכפתור הרב-תפקודי לכוונון ההגדרה הראשונה.



ניתן למקם את המאפרה הניידת במחזיקי המשקאות.

### מצית סיגריות



מצית הסיגריות ממוקם בקונסולה הקדמית.

לחץ פנימה את המצית. המצית מפסיק להתחמם כשגוף החימום שבו לווט. משוך את המצית החוצה.

### מאפרות

#### זהירות

נועדו לקלוט רק אפר ולא אשפה דליקה.

שקע מתח נוסף 12 וולט ממוקם בקונסולה האחורית. קפל את הכיסוי למטה.

אל תחרוג מהספק מרבי של 120 וואט. כשמתג ההצתה במצב מופסק, שקעי המתח מנותקים ממתח. בנוסף, שקעי המתח מנותקים גם כאשר מתח מצבר הרכב נמוך.

אבזורים חשמליים המחוברים לשקע המתח חייבים להיות תואמים לדרישות התאימות האלקטרומגנטיות שפורסמו בתקן DIN VDE 40 839.

אל תחבר אבזר מייצר זרם לדוגמה: התקני טעינה חשמליים או סוללות/מצברים.

אל תפגע בשקע על ידי שימוש בתקעים לא מתאימים.

מערכת הדממה-התנעה ↻ 131.

## מונה מרחק נסיעה



1/2 מציג את מרחק הנסיעה מאז האיפוס האחרון.

ניתן לבחור בשני מוני מרחק נסיעה, עבור נסיעות שונות. בחר בין עמוד 1/2 לעמוד 2/2 באמצעות סיבוב גלגל הכונון שעל ידית מחווי הכיוון.

ניתן לאפס את שני מוני מרחק הנסיעה בנפרד כשמערכת ההצתה במצב מופעל: בחר בעמוד המתאים, לחץ והחזק את מתג האיפוס במצב לחוץ במשך מספר שניות או לחץ על **SET/CLR** על ידית מחווי הכיוון.

מונה מרחק הנסיעה מודד מרחק עד 2,000 ק"מ ואחרי כן מתאפס ומתחיל שוב מ-0.

## מונה מרחק (אודומטר)



השורה התחתונה מציגה את המרחק המצטבר בקילומטרים.

## נוריות אזהרה, מדים (מכשירים) ומחוונים

## ריכוז המדים והמחוונים

בגרסות מסוימות של הרכב, מחוגי המדים נעים לפרק זמן קצר לסוף מהלכם כשמתג ההצתה מעבר למצב מופעל.

## מד המהירות

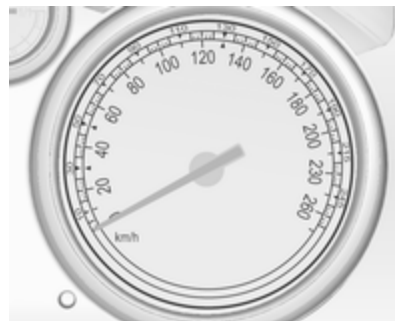

מורה את מהירות הרכב.

מרכז מידע לנהג 90.

## מד סל"ד (טכומטר)



מציג את מהירות סיבובי המנוע. משיקולי חיסכון בדלק, נהג את הרכב בגזרת הסל"ד הנמוך בכל הילוך עד כמה שניתן.

### זהירות

כאשר המחוג נמצא בגזרת האזהרה האדומה, מהירות סיבובי המנוע חורגת מן המהירות המרבית המותרת. המנוע בסכנה.

## מד כמות דלק



מורה את מפלס הדלק במיכל.

נורית אזהרה ● מאירה כשמפלס הדלק במיכל נמוך. תדלק מייד כשהנורית מהבהבת.

בשום מצב, אל תאפשר אזילה מוחלטת של הדלק.

כיוון שנותרת במיכל כמות מסוימת של דלק, כמות הדלק בעת תדלוק עשויה להיות נמוכה מתכולת המיכל המפורטת.

## מד טמפרטורת נוזל צינון המנוע

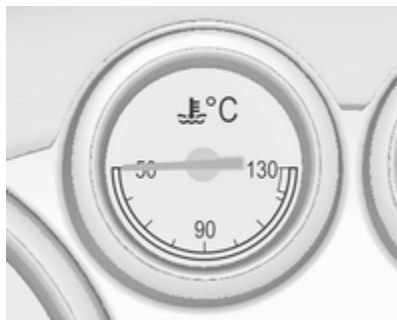

מציג את טמפרטורת נוזל הצינון.

אזור שמאלי : המנוע טרם הגיע לטמפרטורת העבודה שלו  
אזור מרכזי : טמפרטורת עבודה רגילה  
אזור ימני : טמפרטורת נוזל הצינון גבוהה מדי

### זהירות

אם טמפרטורת נוזל צינון המנוע גבוהה מדי, עצור את הרכב ודומם את המנוע. סכנת נזק למנוע. בדוק מייד את מפלס נוזל הצינון.

## הטיפול הבא

כשהמערכת חישה שחיי שמן המנוע פחתו, הודעת אזהרה תופיע במרכז המידע לנהג. ודא ששמן המנוע ומסנן השמן יוחלפו במוסך בתוך שבוע או לאחר 500 ק"מ (האירוע הקודם מביניהם).

מרכז מידע לנהג ⇨ 90.

מידע לגבי שירות/טיפולים ⇨ 219.

## נוריות חיווי ואזהרה

נוריות החיווי והאזהרה המפורטות להלן אינן מותקנות בכל דגמי הרכב. התיאור מתייחס לכל גרסות לוח המדים והמחוונים.

מיקום נוריות החיווי והאזהרה עשוי להשתנות, בהתאם לציוד. כשמתג ההצתה במצב מופעל, רוב נוריות החיווי והאזהרה מאירות לפרק זמן קצר לבדיקת תקינותן.

פירוט גווני הנוריות:

גוון אדום : סכנה, תזכורת חשובה

גוון צהוב : אזהרה, מידע, תקלה

גוון ירוק : אישור הפעלה

גוון כחול : אישור הפעלה

גוון לבן : אישור הפעלה

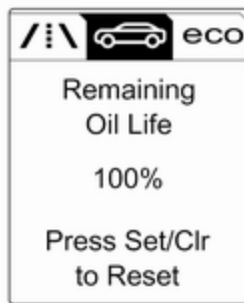

אורך חיי השירות הנותר של שמן המנוע מוצג באחוזים במרכז המידע לנהג.

## איפוס

לאיפוס, לחץ למשך מספר שניות על **SET/CLR** בידית מחווני הכיוון. דף משך זמן חיי השירות שנוטר לשמן חייב להיות פעיל. הפעל את מתג ההצתה, אבל אל תתניע את המנוע.

יש לאפס את המערכת לאחר כל החלפת שמן מנוע, כדי להבטיח שתפעל כהלכה. התקשר לקבלת סיוע ממוסך.

## צג הטיפולים

מערכת חיווי אורך חיי שמן המנוע מודיעה לך מתי עליך להחליף את שמן המנוע ומסנן השמן. בהתבסס על תנאי הנהיגה, פרק הזמן להחלפת שמן ומסנן השמן שעליו תצביע המערכת עשוי להיות שונה משמעותית.

כדי להציג את משך זמן חיי השירות שנוטר לשמן השתמש בלחצני ידית מחווני הכיוון.

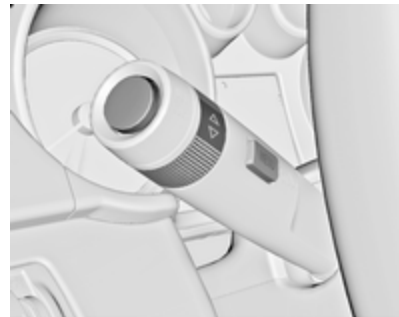

לחץ על **MENU** כדי לבחור את **Vehicle Information Menu** (תפריט מידע לגבי הרכב).

סובב את גלגל הכוונון כדי לבחור את **Remaining Oil Life** (אורך חיי השמן הנותרים).

## נוריות חיווי ואזהרה בריכוז המדים והמחוונים

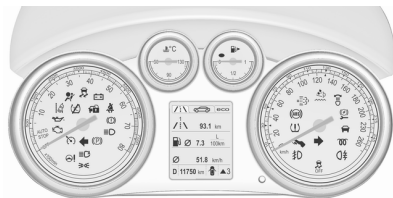

## נוריות חיווי ואזהרה בקונסולה המרכזית



## סקירה

- ↔ מחוון כיוון 85
- 🚗 תזכורת לחגירת חגורת בטיחות 85
- 🚗 כרית אוויר וקדם מותחני החגורות ומוטות להגנה במקרה של התפכות 85
- 🚗 השבתת כריות האוויר 85
- 🚗 מערכת הטעינה 86
- 🚗 נורית חיווי תקלה 86
- 🚗 מערכת הבלמים והמצמד 86
- 🚗 הפעל את הדוושה 86
- 🚗 בלם חניה חשמלי 86
- 🚗 תקלה בבלם החניה החשמלי 87
- 🚗 מערכת למניעת נעילת גלגלים (ABS) 87
- ▲ העלאת הילוך 87
- ⚠ היגוי כוח 87
- 🚗 אזהרת סטייה מנתיב 87

- 🚗 מערכת אלקטרונית לבקרת היציבות מופסקת 87
- 🚗 מערכת אלקטרונית לבקרת היציבות ומערכת בקרת אחיזה 88
- 🚗 מערכת בקרת אחיזה מופסקת 88
- 🚗 קדם חימום 88
- 🚗 מסנן חלקיקים במנוע דיזל 88
- 🚗 AdBlue 88
- 🚗 מערכת ניטור לחץ האוויר בצמיגים 88
- 🚗 לחץ שמן מנוע 88
- 🚗 מפלס דלק נמוך 89
- 🚗 משבת מנוע ("אימוביליזר") 89
- 🚗 תאורה חיצונית 89
- 🚗 אור דרך 89
- 🚗 סיוע לאורות דרך 89
- 🚗 תאורה קדמית מסתגלת 89
- 🚗 פנס ערפל 90

המותחנים של חגורות הבטיחות ומוטות ההתהפכות עלולים שלא לפעול במקרה של תאונה.

הפעלת קדם המותחנים של חגורות הבטיחות, כריות האוויר או מוטות ההתהפכות מצוינת על-ידי הארה רצופה של .

### אזהרה

הבא הרכב מייד למוסך לתיקון סיבת התקלה.

מערכת כריות אוויר, קדם מותחנים , 54,

 52.

מערכת הגנה מהתהפכות  42.

### השבתת כריות האוויר

 הנורית מאירה בגוון צהוב.

כרית האוויר של הנוסע הקדמי פעילה.

 הנורית מאירה בגוון צהוב.

כרית האוויר של הנוסע הקדמי מושבתת  59.

## תזכורת לחגירת חגורות בטיחות

### תזכורת לחגירת חגורות בטיחות במושבים הקדמיים

הנורית  עבור מושב הנהג מהבהבת בגוון אדום.

הנורית  עבור מושב הנוסע הקדמי מאירה או מהבהבת בגוון אדום כשהמושב תפוס.

### הנורית מאירה קבוע

לאחר העברת מתג ההצתה למצב מופעל עד שחגורת הבטיחות נחגרת.



### הנורית מהבהבת

לאחר התנעת המנוע, למשך 100 שניות לכל היותר, עד שחגורת הבטיחות נחגרת.

### כרית אוויר, קדם מותחני החגורות ומוטות התהפכות

 הנורית מאירה בגוון אדום.

כשמתג ההצתה מועבר למצב מופעל, נורית האזהרה מאירה במשך כ-4 שניות. אם היא אינה מאירה או אינה כבית אחרי 4 שניות או מאירה תוך כדי נסיעה, קיימת תקלה במערכת כריות האוויר, בקדם מותחנים של חגורות הבטיחות או במערכת ההפעלה של מוטות ההתהפכות. כריות האוויר, קדם

 פנס ערפל אחורי  90

 בקרת שיוט  90

 התגלה רכב מלפנים  90

 דלת פתוחה  90

## מחוני כיוון

 החץ מאיר או מהבהב בגוון ירוק.

### הנורית מאירה לפרק זמן קצר

אורות החניה מאירים.

### הנורית מהבהבת

פנס מחוון כיוון או מהבהבי החירום מופעלים.

הבהוב מהיר: כשל של נורת פנס מחוון הכיוון או הנתיך התואם, כשל של נורת פנס מחוון הכיוון בגרוור/מגורון.

החלפת נורות  183, נתיכים  191.

מחוני כיוון  114.

### ▲ סכנה

השימוש במערכת ריסון לילד במושב הנוסע הקדמי כשכרית האוויר של הנוסע הקדמי פעילה עלול להסתיים בפגיעה חמורה או קטלנית של הילד. מבוגר היושב במושב הנוסע הקדמי כשכרית האוויר של הנוסע הקדמי מושבתת מסתכן בפגיעה חמורה או קטלנית.

### מערכת הטעינה

☞ הנורית מאירה בגוון אדום.

הנורית מאירה כשמתג הצתה מועבר למצב מופעל וכבית זמן קצר לאחר שהמנוע מתניע.

### הנורית מאירה כשהמנוע פועל

עצור, דומם המנוע. מצבר הרכב אינו נטען. יתכן שצינון המנוע יופסק. יעילות יחידת מגבר הבלמים עלולה להיפסק. התקשר לקבלת סיוע ממוסך.

### נורית חיווי תקלה

☞ הנורית מאירה או מהבהבת בגוון צהוב.

הנורית מאירה כשמתג הצתה מועבר למצב מופעל וכבית זמן קצר לאחר שהמנוע מתניע.

### הנורית מאירה כשהמנוע פועל

תקלה במערכת בקרת גזי הפליטה. תיתכן חריגה ממגבלות גזי הפליטה המותרות. פנה מייד לקבלת סיוע ממוסך.

### הנורית מהבהבת כשהמנוע פועל

התקלה עלולה לגרום לנזק לממיר הקטליטי. הרפה מעט מדושת ההאצה עד שההיבוב נפסק. פנה מייד לקבלת סיוע ממוסך.

### מערכת בלמים ומצמד

① הנורית מאירה בגוון אדום.

מפסל נוהל הבלמים והמצמד נמוך מדי  
☞ 181.

### ▲ אזהרה

עצור. אל תמשיך בנהיגה. היוועץ במוסך.

הנורית מאירה לאחר שמתג הצתה מועבר למצב מופעל כשבלם החניה מופעל  
☞ 143.

### לחץ על הדוושה

☞ הנורית מאירה או מהבהבת בגוון צהוב.

### הנורית מאירה קבוע

חובה ללחוץ על דוושת הבלמים כדי לשחרר את בלם החניה החשמלי ☞ 143.

חובה ללחוץ על דוושת המצמד כדי להתניע את המנוע במצב הדממה אוטומטית. מערכת הדממה-התנעה ☞ 131.

### הנורית מהבהבת

חובה ללחוץ על דוושת המצמד לצורך התנעת המנוע באמצעות מפתח ☞ 16, 130 ☞

בגרסאות מסוימות, הודעה להפעלת דוושת המצמד תופיע במרכז המידע לנהג  
☞ 97.

### בלם חניה חשמלי

☞ הנורית מאירה או מהבהבת בגוון אדום.

### הנורית מאירה קבוע

בלם החניה החשמלי מופעל ☞ 143.

## הנורית מאירה כאשר עוצמת היגוי הכוח מופחתת

עוצמת היגוי הכוח מופחתת עקב התחממות יתר של המערכת. נורית החיווי כבית לאחר שהמערכת מתקררת. מערכת הדממה-התנעה ☞ 131.

## הנורית מאירה כאשר הגה הכוח מושבת

תקלה במערכת הגה הכוח. היוועץ במוסך.

## אזהרת סטייה מנתיב

! מאירה בגוון ירוק או מהבהבת בגוון צהוב.

## הנורית מאירה בגוון ירוק

המערכת פעילה ומוכנה לפעולה.

## הנורית מהבהבת בגוון צהוב

המערכת מזהה סטייה לא מכוונת מנתיב.

## מערכת אלקטרונית לבקרת היציבות מופסקת

⚡ הנורית מאירה בגוון צהוב.

המערכת מופסקת.

## מערכת למניעת נעילת גלגלים (ABS)

Ⓜ הנורית מאירה בגוון צהוב.

הנורית מאירה במשך מספר שניות כשמתג ההצתה מועבר למצב מופעל. המערכת מוכנה לפעולה כשנורית החיווי כבית.

אם נורית החיווי אינה כבית לאחר מספר שניות, או אם היא מאירה במהלך הנהיגה, ארעה תקלה במערכת ה-ABS. מערכת הבלמים נותרת פעילה אך ללא סיוע ה-ABS.

מערכת למניעת נעילת גלגלים בבלימה ☞ 142.

## העלאת הילוך

▲ מופיע יחד עם מספר של הילוך גבוה יותר או מוקפץ כעמוד מלא במרכז המידע לנהג, כאשר מומלץ להעלות הילוך משיקולי חיסכון בדלק. מרכז מידע לנהג ☞ 90.

## היגוי כוח

Ⓜ הנורית מאירה בגוון צהוב.

## הנורית מהבהבת

בלם החניה החשמלי לא הופעל הפעלה מלאה או הוא משוחרר. העבר את מתג ההצתה למצב מופעל, לחץ על דוושת הבלמים ונסה לאפס את המערכת על ידי שחרור בלם החניה החשמלי תחילה והפעלתו לאחר מכן. אם הנורית Ⓜ ממשיכה להבהב, אל תמשיך בנהיגה. התקשר למוסך לקבלת סיוע.

## תקלה בבלם החניה החשמלי

Ⓜ הנורית מאירה או מהבהבת בגוון צהוב.

## הנורית מאירה קבוע

בלם החניה החשמלי פועל בכושר בלימה מופחתת ☞ 143.

## הנורית מהבהבת

בלם החנייה החשמלי במצב שירות. עצור את הרכב, ולאיפוס הבלם הפעל ושחרר את בלם החניה החשמלי.

### ▲אזהרה

הבא הרכב מייד למוסך לתיקון סיבת התקלה.

## מערכת אלקטרונית לבקרת היציבות ומערכת בקרת אחיזה

הנורית מאירה או מהבהבת בגוון צהוב.

### הנורית מהבהבת

המערכת פעילה. המערכת נכנסה לפעולה. הספק המנוע עלול לפחות וייתכן שהרכב ייבלם אוטומטית במידה קטנה.

### הנורית מאירה קבוע

קיימת תקלה במערכת. הודעת אזהרה מופיעה במרכז המידע (DIC). ניתן להמשיך בנהיגה. המערכת אינה פעילה. ברם, יציבות הנהיגה עלולה לפחות בכפוף למצב פני הדרך.

דאג לתיקון סיבת התקלה במוסך.

מערכת אלקטרונית לבקרת היציבות (ESC) 145, מערכת בקרת אחיזה (TC) 145.

## מערכת בקרת אחיזה מופסקת

הנורית מאירה בגוון צהוב.

המערכת מופסקת.

## קדם חימום

הנורית מאירה בגוון צהוב.

קדם החימום מופעל. המערכת מופעלת רק כשטמפרטורת הסביבה נמוכה.

## מסנן חלקיקים במנוע דיזל

הנורית מאירה או מהבהבת בגוון צהוב.

יש צורך בניקוי של מסנן החלקיקים.

המשך בנסיעה עד ש-כבית. אם ניתן, אל תאפשר למהירות סיבובי המנוע לרדת מתחת ל-2000 סל"ד.

### הנורית מאירה קבוע

מסנן החלקיקים מלא. התחל בתהליך הניקוי בהקדם האפשרי.

### הנורית מהבהבת

המסנן הגיע למפלס המילוי המרבי שלו. התחל מייד בתהליך הניקוי כדי למנוע גרימת נזק למנוע.

מסנן חלקיקים במנוע דיזל 135, מערכת הדממה-התנעה 131.

## AdBlue

הנורית מהבהבת בגוון צהוב.

מפלס ה-AdBlue נמוך. מלא AdBlue בהקדם כדי למנוע מצב של מניעת התנעת המנוע.

AdBlue 136.

## מערכת ניטור לחץ האוויר בצמיגים

הנורית מאירה או מהבהבת בגוון צהוב.

### הנורית מאירה קבוע

אובדן לחץ אוויר בצמיגים. עצור מייד ובדוק את לחץ האוויר בצמיגים.

### הנורית מהבהבת

תקלה במערכת או שהותקן צמיג ללא חיישן לחץ (לדוגמה, שימוש בגלגל החליף). לאחר 90 - 60 שניות, נורית האזהרה מאירה קבוע. היוועץ במוסך.

מערכת ניטור לחץ האוויר בצמיגים 198.

## לחץ שמן מנוע

הנורית מאירה בגוון אדום.

הנורית מאירה כשמתג ההצתה מועבר למצב מופעל וכבית זמן קצר לאחר שהמנוע מתניע.

מאירה כאשר אורות הדרך מופעלים או במהלך הבהוב פנסי החזית ♪ 109, או כאשר אורות הדרך מופעלים עם סיוע לאורות דרך או טווח הארה חכם ♪ 111.

## סיוע לאורות דרך

☰ הנורית מאירה בגוון ירוק.

הופעלו סיוע לאורות דרך או טווח הארה חכם ♪ 109, ♪ 111.

## תאורה קדמית מסתגלת

☼ הנורית מאירה או מהבהבת בגוון צהוב.

## הנורית מאירה קבוע

תקלה במערכת.  
התקשר לקבלת סיוע ממוסך.

## הנורית מהבהבת

המערכת מתמתגת לתאורה סימטרית של אורות המעבר.

נורית החיווי ☼ מהבהבת במשך כ-4 שניות לאחר שמתג ההצתה הועבר למצב מופעל כתזכורת שהמערכת הופעלה ♪ 110.

מערכת תאורה אוטומטית ♪ 108.

## מפלס דלק נמוך

● הנורית מאירה או מהבהבת בגוון צהוב.

## הנורית מאירה קבוע

מפלס הדלק במיכל נמוך מדי.

## הנורית מהבהבת

הדלק אזל. תדלק מייד. בשום מצב, אל תאפשר אזילה מוחלטת של הדלק.

ממיר קטליטי ♪ 135.

ניקוז מערכת הדלק במנוע דיזל ♪ 183.

## משבת מנוע (אימוביליזר)

⚠ הנורית מהבהבת בגוון צהוב.

תקלה במערכת בקרת משבת המנוע. לא ניתן להתניע את המנוע.

## תאורה חיצונית

☞ הנורית מאירה בגוון ירוק.  
הפנסים החיצוניים מאירים ♪ 107.

## אור דרך

☰ הנורית מאירה בגוון כחול.

## הנורית מאירה כשהמנוע פועל

### זהירות

ייתכן שסיכת המנוע תופסק. התוצאה עלולה להיות נזק למנוע ו/או לנעילת הגלגלים המניעים.

1. לחץ על דוושת המצמד.
2. בחר בהילוך ביניים ("ניוטורל"), הצב את ידית הבור במצב N.
3. נהג הרכב מתוך זרם התנועה לשול הדרך מהר ככל הניתן מבלי לסכן את כלי הרכב האחרים.
4. העבר את מתג ההצתה למצב מופסק.

### ⚠ אזהרה

כשהמנוע מדומם, נדרש כוח רב יותר במידה משמעותית לבלימה ולהיגוי. במהלך הדממה אוטומטית, יחידת מגבר הבלמים תהיה עדיין פעילה. אל תשלוף את המפתח אלא לאחר שהרכב נייח. אם לא כן, מנעול גלגל ההגה עלול להינעל באופן בלתי צפוי.

בדוק את מפלס השמן לפני שתפנה לקבלת סיוע במוסך ♪ 179.

## פנס ערפל

☞ הנורית מאירה בגוון ירוק.  
פנסי הערפל הקדמיים מאירים ☞ 115.

## פנס ערפל אחורי

☞ הנורית מאירה בגוון צהוב.  
פנס הערפל האחורי מאיר ☞ 115.

## בקרת שיוט

☞ מאירה בגוון לבן או בגוון ירוק.

## מאירה בגוון לבן

המערכת במצב פעולה.

## הנורית מאירה בגוון ירוק

בקרת השיוט פעילה.  
בקרת שיוט ☞ 148.

## התגלה רכב מלפנים

☞ הנורית מאירה בגוון ירוק.  
התגלה רכב מלפנים באותו נתיב.  
התראת התנגשות מלפנים ☞ 150.

## דלת פתוחה

☞ מוצג כסמל במרכז המידע לנהג כשדלת או מכסה תא המטען נשארו פתוחים.

## צגי מידע

### מרכז המידע לנהג

מרכז המידע לנהג נמצא בלוח המכשירים, בין מד המהירות למד הסל"ד (טכומטר). ניתן להציג את התפריטים העיקריים הבאים בצג ולבחור בהם על-ידי לחיצה על **MENU** שעל ידית מחווני הכיוון. סמלי התפריטים מופיעים בשורה העליונה של התצוגה:



סובב את גלגל הכוונון לסימון (הדגשת) אפשרות בתפריט או להגדרת ערך מספרי.



לחץ על **SET/CLR** לבחירת תפקוד או לאישור הודעה.

### בחירת תפריטים ותפקודים

ניתן לבחור את התפריטים והתפקודים באמצעות הלחצנים שעל ידית מחווי הכיוון.



לחץ על **MENU** כדי לעבור בין התפריטים או לחזור מתפריט משנה לרמת תפריט אחת גבוהה יותר.

		eco
1		1781.2 km
	$\emptyset$	6.5 $\frac{L}{100km}$
$\emptyset$		99.6 km/h
20201		

- **Vehicle Information Menu (תפריט מידע לגבי הרכב)**
- **Trip/Fuel Information Menu (תפריט מידע נסיעה/דלק)**
- **ECO Information Menu (תפריט ECO Information (מידע חיסכון) eco)**

חלק מהתפקודים המוצגים משתנים בין מצב נסיעה למצב של עצירה מוחלטת. חלק מהתפקודים פעילים רק כשהרכב נמצא בנסיעה.

התאמה אישית של הרכב  $\emptyset$  98. הגדרות שמורות בזיכרון  $\emptyset$  21.

- **Speed Warning (התראת מהירות):**  
חריגה מן המהירות שנקבעה תגרום להפעלת צליל התרעה
- **מסייע תמרורים:** מציג תמרורים שזוהו בקטע המסלול שנבחר ↵ 163
- **Following Dist. (מרחק עקיבה):**  
מוצג המרחק אל הרכב הנוסע מלפנים ↵ 152

**Trip/Fuel Information Menu (תפריט מידע נסיעה/דלק)**

לחץ על MENU כדי לבחור \ /: .  
סובב את גלגל הכוונון לבחירת עמוד:

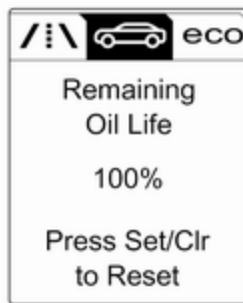

- **Remaining Oil Life (אורך חיי השמן הנוותרים):** מציין מתי צריך להחליף את שמן המנוע והמסנן ↵ 83



**Vehicle Information Menu (מידע לגבי הרכב)**

לחץ על MENU כדי לבחור .  
סובב את גלגל הכוונון לבחירת תפריט משנה. לחץ על SET/CLR לאישור.  
בצע את ההנחיות המופיעות בתפריטי המשנה.  
בהתאם לגרסה, תפריטי המשנה האפשריים יכולים לכלול:

- **Unit (יחידה):** ניתן לשנות את יחידות המידה המוצגות
- **Tyre Pressure (לחץ אוויר בצמיגים):** בדיקת לחצי האוויר בכל הגלגלים במהלך הנסיעה ↵ 198
- **Tyre Load (עומס צמיג):** בחר את קטגוריית לחץ האוויר בצמיגים בהתאם ללחץ הניפוח הקיים בפועל של הצמיגים ↵ 198



### מונה מרחק נסיעה 1 או 2

מונה מרחק הנסיעה מציג את המרחק שנרשם מאז האיפוס האחרון.

מונה מרחק הנסיעה מודד מרחק עד 2,000 ק"מ ואחרי כן מתאפס ומתחיל שוב מ-0.

אפס את מונה מרחק הנסיעה בלחיצה על **SET/CLR** בידיית מחוויי הכיוון למשך מספר שניות או בלחיצה על כפתור האיפוס שליד מד המהירות באופן נפרד עבור דף 1 או 2 שנבחר.

### צריכת דלק ממוצעת 1 או 2

תצוגת צריכת הדלק הממוצעת. ניתן לאפס את המדידה בכל זמן ואז היא תתחיל עם ערך ברירת המחדל.



### עמוד 3:

- מהירות דיגיטלית
- טווח נסיעה
- צריכת דלק רגעית

ניתן לאפס בנפרד את המידע של עמוד 1 ושל עמוד 2 עבור מונה המרחק (אודומטר), צריכת הדלק הממוצעת והמהירות הממוצעת, וכך ניתן להציג מידע נסיעה שונה. בחר בעמודים על-ידי סיבוב גלגל הכוונון שעל ידיית מחוויי הכיוון.

### עמוד 1:

- מונה מרחק נסיעה 1
- צריכה ממוצעת 1
- מהירות ממוצעת 1



### עמוד 2:

- מונה מרחק נסיעה 2
- צריכת דלק ממוצעת 2
- מהירות ממוצעת 2

הנהיגה כך שהמקטעים המלאים יהיו בתוך האזור Eco. ככל שיש מקטעים מלאים רבים יותר, כך צריכת הדלק גבוהה יותר. בו זמנית, מצוין גם ערך הצריכה הנוכחית.



• **Top Consumers (צרכנים ראשיים):**

מוצגת רשימה של צרכני הנוחות הראשיים המופעלים, בסדר יורד. מוצג פוטנציאל החיסכון בדלק. צרכן שפעולתו הופסקה ייעלם מהרשימה וערך הצריכה יעודכן.

במהלך תנאי נסיעה מקוטעת, המנוע יפעיל באופן אוטומטי את השמשה העורפית המחוממת כדי להגביר את העומס על המנוע. במקרה זה, חימום השמשה העורפית יצוין כאחד

**צריכת דלק רגעית**

מוצגת תצוגת צריכת הדלק הרגעית.

**ECO Information Menu (תפריט חיסכון) ECO Information (מידע**

לחץ על MENU כדי לבחור ECO.

סובב את גלגל הכוונון לבחירת עמוד:

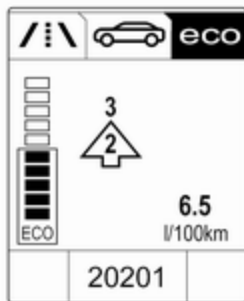

• **חיויי העברת הילוכים:** ההילוך הנוכחי מופיע בתוך חץ. הספרה מעל ממליצה על העלאת הילוך משיקולי חיסכון בדלק.

**תצוגת מדד Eco:** צריכת הדלק הנוכחית מופיעה בתצוגת מקטעים. לנהיגה חסכונית, התאם את סגנון

לאיפוס, לחץ על SET/CLR למשך מספר שניות בנפרד עבור דף 1 או 2 שנבחר.

**מהירות ממוצעת 1 או 2**

תצוגת המהירות הממוצעת. ניתן לאפס את הקריאה בכל עת.

לאיפוס, לחץ על SET/CLR למשך מספר שניות בנפרד עבור דף 1 או 2 שנבחר.

**מהירות דיגיטלית**

תצוגה דיגיטלית של המהירות הרגעית הנוכחית.

**טווח נסיעה**

הטווח מחושב בהתאם לתכולה הנוכחית של מיכל הדלק ולשיעור צריכת הדלק הנוכחית. התצוגה מציגה ערכים ממוצעים.

בסיום התדלוק, טווח הנהיגה מעודכן אוטומטית לאחר השהייה קצרה.

כשמפלס הדלק במיכל נמוך, הודעה מופיעה בצג.

הודעת אזהרה מוצגת כאשר חובה לתדלק באופן מיידי.

בנוסף, נורית האזהרה ● במד כמות הדלק מאירה או מהבהבת 89.

על גבי צג המידע הגרפי מופיעים:

- השעה ↺ 78
- הטמפרטורה החיצונית ↺ 77
- התאריך ↺ 78
- הגדרות מערכת בקרת אקלים
- אלקטרונית ↺ 122
- מערכת מידע ובידור, עיין בתיאור במדריך למשתמש של מערכת המידע והבידור
- הגדרות להתאמה אישית של הרכב ↺ 98

### צג מידע צבעוני



### צג מידע גרפי



בהתאם למערכת השמע, צג המידע הגרפי זמין בשתי גרסאות.



20153

הצרכנים העיקריים, ללא הפעלה על-די הנהג.

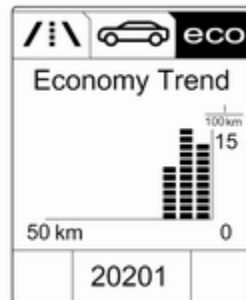

### • Economy Trend (מצב חיסכון)

**בהספק:** תצוגת התפתחות הצריכה הממוצעת על-פני מרחק של 50 ק"מ. מקטעים מלאים מציגים את הצריכה בצעדים של 5 ק"מ ומציגים את השפעת הטופוגרפיה או סגנון הנהיגה על צריכת הדלק.

### צג מידע גרפי, צג מידע צבעוני

בהתאם לתצורת הרכב, הוא מצויד בצג מידע גרפי או בצג מידע צבעוני.

צג המידע ממוקם בלוח המדים והמחווונים, מעל למערכת המידע והבידור.

על גבי צג המידע הצבעוני מופיעים בצבע:

- השעה ↵ 78
  - הטמפרטורה החיצונית ↵ 77
  - התאריך ↵ 78
  - הגדרות מערכת בקרת אקלים אלקטרונית ↵ 122
  - מצלמת מבט אחורי ↵ 161
  - מערכת מידע ובידור, עיין בתיאור במדריך למשתמש של מערכת המידע והבידור
  - ניווט, עיין בתיאור במדריך למשתמש של מערכת המידע והבידור
  - הגדרות המערכת
  - הודעות הרכב ↵ 97
  - הגדרות להתאמה אישית של הרכב ↵ 98
  - סוג המידע וכיצד הוא מוצג תלוי בציוד שהוזמן עבור הרכב וההגדרות שנקבעו.
- בחירת תפריטים והגדרות**
- הגישה לתפריטים ולהגדרות היא באמצעות התצוגה.



לחץ על **CONFIG**: מוצג עמוד תפריט **Settings (הגדרות)**.

סובב את הכפתור הרב-תפקודי כדי:

- לבחור הגדרה או ערך.
  - להציג אפשרות תפריט.
- לחץ על הכפתור הרב-תפקודי כדי:
- לאשר הגדרה או ערך.
  - לבחור או להפעיל את האפשרות המסומנת.
  - להפעיל או להפסיק תפקוד מערכת.

לחץ על **BACK** כדי:

- לצאת מתפריט או הגדרה ללא שינוי.
- לחזור מתפריט משנה לרמת תפריט גבוהה יותר.
- למחיקת התו האחרון בסדרת תווים. לחץ על **BACK** למשך שניות אחדות למחיקת הרשומה כולה.

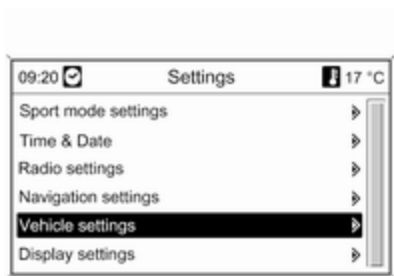

כדי לצאת מתפריט **Settings (הגדרות)**, לחץ לחיצות עוקבות על **BACK** או לחץ על **CONFIG** אחרי אישור השינויים. התאמה אישית של הרכב ↵ 98. הגדרות שמורות בזיכרון ↵ 21.

לצלול האזהרה של אי חגירת חגורת בטיחות יש עדיפות על פני כל צלצולי האזהרה האחרים.

- אם חגורת הבטיחות אינה חגורה.
- אם דלת או מכסה תא המטען אינם סגורים כהלכה עם תחילה הנהיגה.
- אם הגג הרך אינו פתוח לגמרי או סגור לגמרי.
- אם מכסה הגג הרך אינו סגור לגמרי.
- אם מחיצת תא המטען מקופלת פנימה כשמפעילים את הגג הרך.
- כאשר המהירות גבוהה ממהירות מסוימת בעוד בלם החנייה מופעל.
- אם חורגים ממהירות מרבית מסוימת כשמפעילים את הגג הרך.
- אם מתרחשת חריגה מהמהירות המתוכנתת או ממגבלת המהירות.
- אם הודעת אזהרה מופיעה במרכז המידע לנהג (DIC).
- כאשר סייען החנייה מזהה עצם כלשהו.
- אם מתרחשת סטייה לא מכוונת מנתיב.
- אם מסנן החלקיקים במנוע דיזל הגיע למפלס המילוי המרבי שלו.

## הודעות במרכז המידע לנהג

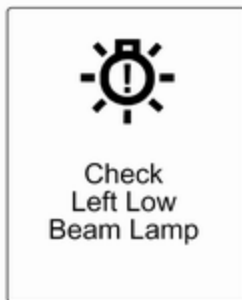

הודעות הרכב מוצגות כטקסט. בצע את ההנחיות המופיעות בהודעות.

### הודעות בצג המידע הצבעוני

הודעות חשובות מסוימות עשויות להופיע בנוסף גם בצג המידע הצבעוני. לחץ על הכפתור הרב-תפקודי לאישור ההודעה. הודעות מסוימות מופיעות רק למשך מספר שניות.

## צלצולי אזהרה

בעת התנעת המנוע או במהלך הנהיגה

יושמע רק צליל אזהרה אחד בזמן כלשהו.

## הודעות הרכב

ההודעות מופיעות במרכז המידע לנהג, במקרים מסוימים בשילוב עם חיווי התרעה אות קולי.

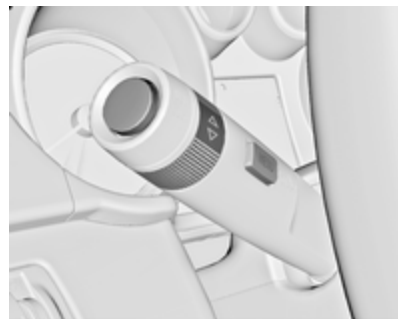

לאישור הודעה, לחץ על SET/CLR, או סובב את גלגל הכונון. MENU

לחץ על CONFIG. התפריט Settings (הגדרות) מוצג.

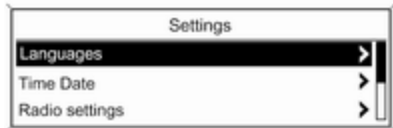

ניתן לבחור בהגדרות הבאות על ידי סיבוב של הכפתור הרב-תפקודי ולחיצה עליו:

- **Sport mode settings** (הגדרות מצב ספורט)
- **Languages** (שפות)
- **Time Date** (זמן תאריך)
- **Radio settings** (הגדרות הרדיו)
- **Phone settings** (הגדרות הטלפון)
- **Vehicle settings** (הגדרות הרכב)

בתפריט המשנה התואמים ניתן לשנות את ההגדרות הבאות:

## התאמה אישית של הרכב

ניתן לבצע התאמה אישית של התנהגות הרכב על-ידי שינוי ההגדרות בצג המידע. ניתן לשמור חלק מההגדרות האישיות של נהגים שונים באופן נפרד במפתחות שונים. הגדרות שמורות בזיכרון 21.

בכפוף לציוד הכלול ברכב ולתקנות הספציפיות במדינה בה הוא נמכר, ייתכן שחלק מן התפקודים המפורטים להלן לא יהיו זמינים.

תפקודים מסוימים מוצגים או פועלים רק כאשר המנוע פועל.

### הגדרות אישיות בצג המידע הגרפי

#### CD 400plus/CD 400/CD 300



### כשהרכב חונה דלת הנהג נפתחת

- כשפנסי התאורה החיצונית מאירים.

### במהלך הדממה אוטומטית

- כאשר דלת הנהג פתוחה.

## מתח הסוללה

כאשר מתח מצבר הרכב יורד, תופיע הודעת אזהרה במרכז המידע לנהג (DIC).

1. הפסק באופן מיידי את פעולת כל הצרכנים החשמליים שאינם נדרשים לנסיעה בטוחה, כגון חימום מושבים, שמשה עורפית מחוממת או צרכנים ראשיים אחרים.

2. טען את מצבר הרכב בנסיעה רציפה למשך זמן מה או באמצעות התקן טעינת מצברים מתאים.

הודעת האזהרה תיעלם לאחר שהמנוע יותנע פעמיים ברצף מבלי שתתרחש נפילת מתח.

אם לא ניתן לטעון את מצבר הרכב, דאג לתיקון סיבת התקלה במוסך.

היא במצב מופעל תמיד או מופסק תמיד.

**Auto rear demist (הפעלה אוטומטית של חימום השמשה האחורית):** מפעיל באופן אוטומטי את השמשה העורפית המחוממת.

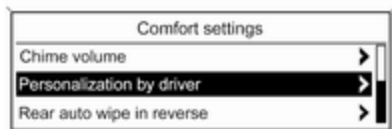

20340

- **Comfort settings (הגדרות נוחות)**
- **Chime volume (עצמת צליל פעמון ההתרעה):** משנה את עצמת צלצולי ההתרעה.
- **Personalization by driver (התאמה אישית על-ידי הנהג):** מפעילה או מפסיקה את תפקוד ההתאמה האישית.
- **Park assist / Collision detection (סייען חניה/התראה לפני התנגשות)**

**Phone settings (הגדרות הטלפון)**  
למידע נוסף עיין בספר ההדרכה של מערכת המידע והבידור.

**Vehicle settings (הגדרות הרכב)**

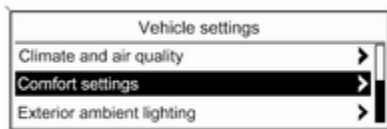

- **Climate and air quality (אקלים ואיכות האוויר)**
- **Auto fan speed (כוונון אוטומטי של מהירות המניפה):** משנה את רמת זרימת האוויר בתא הנוסעים כשבקרת האקלים במצב פעולה אוטומטית.
- **Climate control mode (מצב בקרת אקלים):** מבקר את מצב מדחס הקירור בעת התנעת המנוע. ההגדרה האחרונה (מומלץ) או בהתנעת המנוע

**Sport mode settings (הגדרות מצב ספורט)**

הנהג יכול לבחור את התפקודים שיופעלו במצב נהיגה ספורטיבית  $\text{⌂}$  146.

- **Sport suspension (מתלים ספורטיביים):** השיכוך הופך קשיח יותר.
- **Sport powertrain performance (ביצועים ספורטיביים של חטיבת ההינע):** מאפייני דוושת ההאצה והעברת ההילוכים הופכים להיות נמרצים יותר.
- **Sport steering (היגוי ספורטיבי):** הסיוע להיגוי מופחת.
- **Swap backlight colour main instr. (החלף צבע רקע של לוח המכשירים הראשי):** משנה את תאורת לוח המדים והמחוונים.

**Languages (שפות)**  
בחירת השפה הרצויה.

**Time Date (זמן תאריך)**  
ראה 'שעון'  $\text{⌂}$  78.

**Radio settings (הגדרות הרדיו)**  
למידע נוסף עיין בספר ההדרכה של מערכת המידע והבידור.

הנעילה מבלי לפתוח את דלתות הרכב.

- **Restore factory settings (שחזר הגדרות היצרן)**

**Restore factory settings (שחזר הגדרות היצרן):** מאפסת את כל ההגדרות להגדרות ברירת המחדל.

### הגדרות בצג המידע הצבעוני

#### Navi 950/Navi 650/CD 600

לחץ על CONFIG בלוח החזית של מערכת המידע והבידור כדי להיכנס לתפריט הגדרות תצורה.

סובב את הכפתור הרב-תפקודי כדי לגלול ברשימה כלפי מעלה או כלפי מטה. לחץ על הכפתור הרב-תפקודי (Navi 950 / Navi 650): לחץ על הטבעת החיצונית כדי לבחור פריט תפריט.

**Stop door lock if door open (מנע נעילת הדלת אם דלת פתוחה):**

מפעילה או מפסיקה את תפקוד הנעילה האוטומטית של הדלתות כאשר דלת פתוחה.

**Delayed door lock (נעילת דלת מושהית):** מפעילה או מפסיקה את תפקוד הנעילה המושהית של הדלתות.

- **Remote locking, unlocking, starting (נעילה באמצעות השלט רחוק, שחרור נעילה, התנעה)**

**Remote unlock feedback (משוב שחרור נעילה באמצעות השלט רחוק):**

מפעילה או מפסיקה את ההיוון החוזר של מהבהבי החירום בעת שחרור הנעילה.

**Remote door unlock (שחרור נעילת דלתות באמצעות השלט רחוק):** משנה את ההגדרה לשחרור נעילת דלת הנהג בלבד או לשחרור נעילת כל הרכב בעת שחרור הנעילה.

**Auto relock doors (נעילה חוזרת אוטומטית של הדלתות):** מפעילה או מפסיקה את פעולת תפקוד הנעילה החוזרת האוטומטית לאחר שחרור

**Park assist (סייען חניה):** הפעלה או השבתה של החיישנים העל-קוליים. ההפעלה ניתנת לבחירה עם או ללא רתם גרור מחובר.

**Side blind zone alert (התראת אזור מת במראות הצד):** משנה את ההגדרות של מערכת התראת נקודה מתה בשדה הראייה הצדי.

- **Exterior ambient lighting (תאורת סביבה חיצונית)**

**Duration upon exit of vehicle (משך ההארה ביציאה מן הרכב):** מפעילה או מפסיקה ומשנה את משך הארת תאורת היציאה.

**Exterior lighting by unlocking (תאורה חיצונית באמצעות שחרור הנעילה):** מפעילה או מפסיקה את פעולת התאורה המקדימה.

- **Power door locks (מנעולי דלתות חשמליים)**

**Auto door lock (נעילת דלת אוטומטית):** מפעילה או מפסיקה את תפקוד שחרור נעילת הרכב לאחר העברת מתג ההצתה למצב מנותק. הפעלה או הפסקה של תפקוד הנעילה האוטומטית של הדלתות לאחר תחילת הנסיעה.

**Navigation Settings (הגדרות ניווט)**  
למידע נוסף עיין בספר ההדרכה של מערכת המידע והבידור.

**Display Settings (הגדרות התצוגה)**  
**Home Page Menu (תפריט דף הבית)**

למידע נוסף עיין בספר ההדרכה של מערכת המידע והבידור.

**Rear Camera Options (אפשרויות מצלמת מבט אחורי):**

לחץ כדי לכוונן את אפשרויות מצלמת המבט האחורי  161.

**Display Off (תצוגה מופסקת):**

למידע נוסף עיין בספר ההדרכה של מערכת המידע והבידור.

**Map Settings (הגדרות מפה):**

למידע נוסף עיין בספר ההדרכה של מערכת המידע והבידור.

**Vehicle Settings (הגדרות הרכב)**

**Climate and Air Quality (אקלים ואיכות אוויר)**

**Auto Fan Speed (מהירות מניפה אוטומטית):** משנה את רמת זרימת האוויר בתא הנוסעים כשבקרת האקלים במצב פעולה אוטומטית.

מאפייני דושת ההאצה והעברת ההילוכים הופכים להיות נמרצים יותר.

**Sport Mode Back Lighting (תאורת רקע של מצב ספורט):**

משנה את תאורת לוח המדים והמחוונים.

**Sport Suspension (מתלים ספורטיביים):** השיכון הופך קשיח יותר.

**Sport Steering (היגוי ספורטיבי):** הסיוע להיגוי מופחת.

**Languages (שפות)**

בחירת השפה הרצויה.

**Time and Date (שעה ותאריך)**

למידע נוסף עיין בספר ההדרכה של מערכת המידע והבידור.

**Radio Settings (הגדרות הרדיו)**

למידע נוסף עיין בספר ההדרכה של מערכת המידע והבידור.

**Phone Settings (הגדרות הטלפון)**

למידע נוסף עיין בספר ההדרכה של מערכת המידע והבידור.



**Sport Mode Profile (פרופיל מצב ספורט)**

**Languages (שפות)**

**Time and Date (שעה ותאריך)**

**Radio Settings (הגדרות הרדיו)**

**Phone Settings (הגדרות הטלפון)**

**Navigation Settings (הגדרות ניווט)**

**Display Settings (הגדרות התצוגה)**

**Vehicle Settings (הגדרות הרכב)**

בתפריט המשנה התואמים ניתן לשנות את ההגדרות הבאות:

**Sport Mode Profile (פרופיל מצב ספורט)**

- Engine Sport Performance (ביצועים ספורטיביים של המנוע):**

- **Remote Lock/Unlock/Start (נעילה/שחרור נעילה/התנעה מרחוק)**  
**Remote Lock Feedback (משוב של נעילה מרחוק):** מפעילה או מפסיקה את ההיזון החוזר של מהבהבי החירום בעת הנעילה.
- **Remote Unlock Feedback (משוב של שחרור נעילה מרחוק):** מפעילה או מפסיקה את ההיזון החוזר של מהבהבי החירום בעת שחרור הנעילה.
- **Remote Door Unlock (שחרור נעילת דלתות מרחוק):** משנה את ההגדרה לשחרור נעילת דלת הנהג בלבד או לשחרור נעילת כל הרכב בעת שחרור הנעילה.
- **Relock Remotely Unlocked Doors (נעל מרחוק דלתות שנועילתן שוחררה מרחוק):** מפעילה או מפסיקה את פעולת תפקוד הנעילה החוזרת האוטומטית לאחר שחרור הנעילה מבלי לפתוח את דלתות הרכב.
- **Return to Factory Settings? (לחזור להגדרות היצרן?):** מאפסת את כל ההגדרות להגדרות ברירת המחדל.

- משבית את מערכת התראת נקודה מתה בשדה הראייה הצדי.
- **Lighting (תאורה)**  
**Vehicle Locator Lights (תאורת איתור הרכב):** הפעלה או השבתה של תאורת הכניסה.
- **Exit Lighting (תאורת יציאה):** מפעילה או מפסיקה ומשנה את משך הארת תאורת היציאה.
- **Power Door Locks (מנעולי דלתות חשמליים)**  
**Open Door Anti Lock Out (פתיחת דלת למניעת הינעלות מחוץ לרכב):** מפעילה או מפסיקה את תפקוד הנעילה האוטומטית של הדלתות כאשר דלת פתוחה.
- **Auto Door Lock (נעילת דלתות אוטומטית):** מפעילה או מפסיקה את תפקוד שחרור נעילת הרכב לאחר העברת מתג ההצתה למצב מנותק. הפעלה או הפסקה של תפקוד הנעילה האוטומטית של הדלתות לאחר תחילת הנסיעה.
- **Delay Door Lock (נעילת דלתות מושהית):** מפעילה או מפסיקה את תפקוד הנעילה המושהית של הדלתות.

**Air Conditioning Mode (מצב מיוג אוויר):** מבקר את מצב מדחס הקירור בעת התנעת המנוע. ההגדרה האחרונה (מומלץ) או בהתנעת המנוע היא במצב מופעל תמיד או מופסק תמיד.

**Auto Rear Demist (הפשרת אדים אוטומטית בשמשה העורפית):** מפעיל באופן אוטומטי את השמשה העורפית המחוממת.

- **Comfort and Convenience (נוחות ונוחיות)**

**Chime Volume (עצמת צליל פעמון ההתרעה):** משנה את עצמת צלולי ההתרעה.

**Personalisation by Driver (התאמה אישית על ידי הנהג):** מפעילה או מפסיקה את תפקוד ההתאמה האישית.

- **Collision Detection Systems (מערכות זיהוי התנגשות)**

**Park Assist (סייען חניה):** הפעלה או השבתה של החיישנים העל-קוליים. ההפעלה ניתנת לבחירה עם או ללא רתם גרור מחובר.

**Side Blind Zone Alert (התראת אזור נקודה מתה צדי):** מפעיל או

### לחצן פרטיות

לחץ והחזק את **Ⓢ** עד שתושמע הודעה קולית להפעיל או להשבית את השידור של מיקום הרכב.

לחץ על **Ⓢ** כדי לענות לשיחה או כדי לנתק שיחה עם יועץ.

לחץ על **Ⓢ** כדי לגשת להגדרות Wi-Fi.

### לחצן שירות

לחץ על **Ⓢ** כדי ליצור חיבור עם יועץ.

### לחצן מצוקה

לחץ על **Ⓢ** כדי ליצור חיבור חירום בעל עדיפות ליועץ מצבי חירום בעל הכשרה מיוחדת.

### נורית לד לחיווי המצב ("סטטוס")

ירוק: המערכת מוכנה ופונקציית שידור מיקום הרכב פעילה.

ירוק מהבהב: המערכת במצב שיחה. אדום: התרחשה תקלה.

מצב מופסק: המערכת מוכנה ופונקציית שידור מיקום הרכב מושבתת או שהמערכת נמצאת במצב המתנה.

הבהוב באדום/ירוק למשך פרק זמן קצר: שידור מיקום הרכב הושבת.

• בקרה מרחוק, לדוגמה, איכון הרכב, הפעלה של הצופר והפנסים, בקרה של מערכת הנעילה המרכזית

- סיוע במקרה של גניבת הרכב
- אבחון רכב
- הורדת יעד

### הערה

פעולת מודול OnStar של הרכב מושבתת אחרי עשרה ימים ללא הפעלת מחזור הצתה כלשהו. תפקודים המחייבים חיבור נתונים יהפכו שוב לזמינים בעקבות הפעלה מחדש של ההצתה.

### לחצני OnStar



## שירותי טלמטיקה

### OnStar

OnStar היא מערכת סיוע קישוריות ושירות אישית בעלת נקודה חמה משולבת של Wi-Fi. שירות OnStar זמין 24 שעות ביום, 7 ימים בשבוע.

### הערה

OnStar אינה זמינה עבור כל השווקים. לקבלת מידע נוסף, פנה למוסך שלך.

### הערה

כדי שמערכת OnStar תהיה זמינה ופעילה יש צורך במנוי חשבון OnStar פעיל, מערכות החשמל ברכב חייבות להיות פעילות, צריך להיות שירות סלולרי וחייבת להיות תקשורת לוויינים GPS.

כדי להפעיל את שירותי OnStar ולהגדיר חשבון, לחץ על **Ⓢ** ודבר עם יועץ.

בהתאם לציוד המותקן ברכב, זמינים השירותים הבאים:

- שירותי חירום ותמיכה למקרה של תקלה ברכב
- נקודה חמה Wi-Fi
- יישום לטלפון חכם

## שירותי OnStar

### טיפולים כלליים

אם דרוש לך מידע כגון שעות הפתיחה, נקודות עניין ויעדים או אם דרושה לך תמיכה כלשהי, כמו למשל במקרה של קלקול של הרכב, נקר בצמיג או מיכל דלק שהתרוקן, לחץ על ☺ כדי ליצור קשר עם יועץ.

### שירותי חירום

במקרה של מצב חירום, לחץ על ☹ ודבר עם יועץ. היועץ יפנה לשירותי החירום או לספקי סיוע בדרכים ויכוון אותם לרכב שלך.

במקרה של תאונה כולל הפעלה של כריות אוויר או מותחני קדם, תיווצר שיחת חירום באופן אוטומטי. היועץ יתחבר באופן מידי לרכב שלך ויראה איזו עזרה נדרשת.

### נקודה חמה Wi-Fi

נקודה חמה Wi-Fi ברכב מספקת קישוריות אינטרנט במהירות מרבית של רשת 4G/LTE.

### הערה

התפקודיות של הנקודה החמה של תקשורת Wi-Fi אינה זמינה עבור כל השווקים.

ייתן לחבר עד שבעה התקנים.

כדי לחבר התקן נייד לנקודה חמה Wi-Fi:

1. לחץ על ☺ ובחר את הגדרות Wi-Fi מצג המידע. ההגדרות המוצגות כוללות את שם הנקודה החמה של הרכב (SSID), הסיסמה וסוג החיבור.
2. הפעל את חיפוש רשת Wi-Fi בהתקן הנייד שלך.
3. בחר את הנקודה החמה של הרכב (SSID), כאשר היא תוצג.
4. כאשר תתבקש, הזן את הסיסמה בהתקן הנייד שלך.

### הערה

כדי לשנות את ה-SSID או את הסיסמה, לחץ על ☹ ודבר עם יועץ או התחבר אל החשבון שלך.

כדי להפסיק את תפקודיות נקודה חמה Wi-Fi, לחץ על ☹ כדי להתקשר ליועץ.

### יישום טלפון חכם

היישום טלפון חכם myOpel מאפשר להפעיל מרחוק חלק מתפקודי הרכב.

לרשותך יעמדו התפקודים הבאים:

- נעילה או שחרור הנעילה של הרכב.
- צפירה בצופר או הבהוב הפנסים.

- בדיקת מפלס הדלק, אורך חיי השירות של שמן המנוע ולחץ האוויר בצמיגים (רק ברכב עם מערכת ניטור לחץ האוויר בצמיגים).
  - שליחת יעד הניווט אל הרכב, אם מצויד במערכת ניווט מובנית.
  - איכון הרכב במפה.
  - ניהול הגדרות Wi-Fi.
- כדי להפעיל פונקציות אלה הורד את האפליקציה מ-App Store או מ-Google Play Store™.

### שלט רחוק

אם תרצה, השתמש בטלפון כלשהו כדי להתקשר ליועץ, שיוכל להפעיל מרחוק תפקודים ספציפיים ברכב. אתר את מספר הטלפון המתאים של OnStar באתר שלנו הספציפי למדינה.

לרשותך יעמדו התפקודים הבאים:

- נעילה או שחרור הנעילה של הרכב.
- ספק מידע על מיקום הרכב.
- צפירה בצופר או הבהוב הפנסים.

### סיוע במקרה של גניבת הרכב

אם הרכב נגנב, דווח על הגניבה לרשויות ובקש סיוע במקרה של גניבת הרכב של OnStar. השתמש בטלפון כלשהו כדי

## הגדרות OnStar

### קוד PIN של OnStar

כדי לקבל גישה לכל שירותי OnStar, יש צורך בקוד PIN בן ארבע ספרות. עליך לקבוע קוד PIN אישי בעת השיחה הראשונה עם יועץ.

כדי לשנות את קוד PIN, לחץ על \* כדי להתקשר ליועץ.

### נתוני חשבון

לכל מנוי OnStar יש חשבון בו מאוחסנים כל הנתונים. כדי לבקש שינוי של מידע החשבון, לחץ על \* ודבר עם יועץ או התחבר לחשבון שלך.

אם שירות OnStar משמש ברכב אחר, לחץ על \* ובקש כי החשבון יועבר לרכב החדש.

### הערה

בכל מקרה, אם גורטים את רכב, מוכרים או מעבירים אותו לאחר, חובה ליידע מיד את OnStar על אודות השינויים ולבטל את שירות OnStar עבור רכב זה.

### מיקום הרכב

מיקום הרכב משודר אל OnStar כאשר מתבקש שירות או מתרחש אירוע הפעלה. הודעה בצג המידע מודיעה לך על השידור.

### הערה

ניתן לבטל בחשבון שלך את תפקוד הודעת המוסך.

הדוח כולל את המצב של מערכות תפעול חשובות של הרכב, כגון המנוע, תיבת ההילוכים, כריות האוויר, מערכת ABS ומערכות חשובות אחרות. הוא גם מספק מידע על פריטי תחזוקה אפשריים ועל לחץ האוויר בצמיגים (רק ברכב עם מערכת ניטור לחץ האוויר בצמיגים).

כדי לקבל מבט מפורט יותר, בחר את הקישור בהודעת הדואר האלקטרוני והתחבר לחשבון שלך.

### הורדת יעד

ניתן להוריד יעד רצוי ישירות למערכת הניווט.

לחץ על \* כדי להתקשר ליועץ ולתאר את היעד או את נקודת העניין.

היועץ יכול לאתר כל כתובת או נקודת עניין ולשלוח ישירות את היעד למערכת הניווט המובנית.

להתקשר ליועץ. אתר את מספר הטלפון המתאים של OnStar באתר שלנו הספציפי למדינה.

OnStar יכולה לתת תמיכה וסיוע לאיתור ולהשבה של הרכב.

### התראת גניבה

כאשר מערכת האזעקה תופעל, תישלח הודעה אל OnStar. תקבל הודעה אל האירוע הזה בהודעת טקסט או דואר אלקטרוני.

### מניעת התנעה חוזרת

OnStar יכולה למנוע, באמצעות שליחת אותות מרחוק, את האפשרות להתנעה מחדש של הרכב לאחר הדממתו.

### אבחון לפי דרישה

בכל עת, לדוגמה, אם מוצגת הודעת רכב, לחץ על \* כדי ליצור קשר עם יועץ ולבקש ממנו לבצע בדיקת אבחון בזמן אמת, כדי לקבוע ישירות מהי הבעיה. בהתאם לתוצאות, היועץ יספק תמיכה נוספת.

### דוח אבחון

הרכב ישדר באופן אוטומטי נתוני אבחון אל OnStar, ובעקבות זאת יישלח דוח חודשי בדואר אלקטרוני אליך ואל המוסך המועדף עליך.

כדי להפעיל או להשבית את השידור של מיקום הרכב, לחץ והחזק את Ⓢ עד שתושמע הודעה קולית.

ההפעלה תצוין על-ידי הבהוב לסירוגין של נורית המצב באדום ובירוק לפרק זמן קצר, ובכל פעם שהרכב יותנע.

#### הערה

אם מבטלים את שידור המיקום של הרכב, שירותים מסוימים לא יהיו זמינים יותר.

#### הערה

במקרה חירום, מיקום הרכב נשאר נגיש תמיד ל-OnStar.

אתר את מדיניות הפרטיות בחשבון שלך.

#### עדכוני תוכנה

OnStar עשויה לבצע עדכוני תוכנה מרחוק ללא הודעה מוקדמת או בקשת הסכמה לכך. עדכונים אלה מיועדים לשפר או לתחזק את האבטחה והבטיחות או את תפעול הרכב.

עדכונים אלה עשויים להתייחס לנושאי פרטיות. אתר את מדיניות הפרטיות בחשבון שלך.

## פנסי תאורה חיצונית

### מתג התאורה



סובב את מתג התאורה:

0 : אורות כבויים

☀️ : פנסי צד

☾ : פנסי חזית

נורית חיווי ☀️ ↻ 89.

תאורה בעת היציאה מהרכב ..... 118

הגנה מפריקת מתח המצבר ..... 118

## תאורה

107 פנסי תאורה חיצונית .....

107 מתג התאורה .....

108 בקרת תאורה אוטומטית .....

109 אור דרך .....

109 סיוע לאורות הדרך .....

110 הבהוב פנסי החזית .....

110 כוונון זווית הארת פנסי החזית .....

110 פנסי החזית בעת נהיגה בחול ..... 110

111 פנסי נסיעה ביום .....

111 תאורה קדמית מסתגלת .....

114 מהבהבי חירום .....

114 איתותי פנייה וסטייה מנתיב .....

115 פנסי ערפל קדמיים .....

115 פנסי ערפל אחוריים .....

115 אורות חניה .....

115 אורות נסיעה לאחור .....

116 עדשות פנסים מעורפלות .....

116 תאורת הפנים .....

בקרת תאורת לוח המדים

116 והמחוננים .....

116 תאורה פנימית .....

117 פנסי קריאה .....

117 תאורה בסכי השמש .....

117 מאפייני תאורה .....

117 תאורת הכניסה לרכב .....

## בקרת תאורה אוטומטית





כשמערכת התאורה האוטומטית מופעלת והמנוע פועל, המערכת עוברת אוטומטית מפנסי נסיעה ביום למצב תאורת פנסי חזית בהתאם לתנאי התאורה החיצונית ולמידע המשודר על ידי מערכת חיישן הגשם.

כשתפקוד בקרת התאורה האוטומטית מופעל והמנוע פועל, המערכת עוברת בין מצב פנסי נסיעה ביום לבין מצב הארת פנסי החזית באופן אוטומטי, בהתאם לתנאי תאורת הסביבה החיצונית. פנסי נסיעה ביום  111.

### הפעלת פנסי החזית האוטומטיים

בתנאי תאורה גרועים, פנסי החזית מופעלים.

בעת העברת מתג ההצתה למצב מופעל, בקרת התאורה האוטומטית פעילה. כשהפנסים הראשיים מאירים,  מאירה. נורית חיווי  89.

### פנסים אחוריים

האורות האחוריים מאירים יחד עם פנסי החזית ופנסי הצד.



### תאורה נוספת במסגרת מכסה תא המטען

מכלולי פנסים אחוריים נוספים, פנסים אחוריים קיימים ומהבהבי חירום ממוקמים במסגרת מכסה תא המטען. הם מאירים כשהאורות מופעלים ומכסה תא המטען נפתח. האורות האחוריים מיועדים רק כתאורת מצב בזמן שמכסה תא המטען נפתח. אין להשתמש בהם בזמן נסיעה רגילה.

## מתג תאורה עם בקרת תאורה אוטומטית



סובב את מתג התאורה:

- AUTO** : מערכת תאורה אוטומטית: פנסי החזית מופעלים ומופסקים אוטומטית בהתאם לתנאי התאורה החיצונית.
-  : הפעלה או כיבוי של בקרת התאורה האוטומטית. המתג חוזר למצב **AUTO**.
-  : פנסי צד
-  : פנסי חזית

הודעת מצב במרכז המידע לנהג מציינת את המצב הנוכחי של בקרת התאורה האוטומטית.

## הפעלה

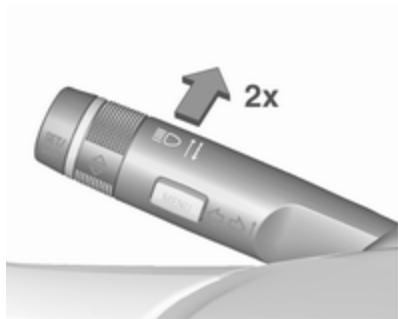

סיוע לאורות דרך מופעל על-ידי לחיצה פעמיים על ידית מחווני הכיוון כשהמהירות מעל 40 קמ"ש.

נורית החיווי הירוקה  $\equiv$  מאירה באופן קבוע כשמערכת הסיוע פעילה, הנורית הכחולה  $\equiv$  מאירה כשאורות הדרך מאירים.

נורית חיווי  $\equiv$  89.

## הפסקת הפעולה

לחץ פעם אחת על ידית מחווני הכיוון. פעולת המערכת מופסקת גם כאשר פנסי הערפל הקדמיים מופעלים.

## סיוע לאורות הדרך

תיאור עבור הגרסה עם פנסים ראשיים מסוג הלוגן. סיוע לאורות דרך עם תאורה קדמית מסתגלת  $\Leftarrow$  111.

מאפיין זה מאפשר שימוש באורות דרך כתאורה העיקרית לנהיגה בלילה וכאשר מהירות הרכב גבוהה מ-40 קמ"ש.

התאורה עוברת לאורות מעבר כאשר:

- חיישן מזהה את האורות של רכב מתקרב או רכב הנוסע מלפנים.
- מהירות הרכב נמוכה מ-20 קמ"ש.
- כששורר ערפל או יורד שלג.
- בעת נהיגה באזורים עירוניים.

אם המערכת אינה מזהה מגבלות, היא חוזרת להאיר במצב אורות דרך.

בנוסף, פנסי החזית מופעלים כאשר מגבי השמשות הופעלו למשך מספר תנועות ניגוב.

## גילוי מנהרות

כשהרכב נכנס למנהרה, פנסי החזית מופעלים מיד.

תאורה קדמית מסתגלת  $\Leftarrow$  111.

## אור דרך



למעבר מתאורת אורות מעבר לאורות דרך, דחף הידית.

למעבר לתאורת אורות מעבר, דחף שוב את הידית או משוך.

## פנסי החזית בעת נהיגה בחו"ל

אלומת האור האסימטרית של פנסי החזית מגדילה את טווח הראייה בשול הדרך, בצד הנסע.

ברם, כשאתה נוהג בארצות שבהן התנועה היא בצד הנגדי של הדרך, כוון את פנסי החזית כדי למנוע סינוור הנהוגים הבאים מולך.

### כלי רכב עם מערכת פנסי הלוגן

אינך צריך לכוונן את פנסי החזית.

### כלי רכב עם מערכת פנסי קסנון



1. המפתח במתג ההצתה.
2. משוך את ידית איתות הפנייה והחזק את הבהוב פנסי החזית.

## כוונון זווית הארת פנסי החזית

### כוונון דיני של זווית הארת פנסי החזית



להתאמת זווית הארת פנסי החזית למטען הנישא ברכב כדי למנוע סינוור, סובב את גלגל הכוונון  למצב הדרוש.

- 0 : המושבים הקדמיים תפוסים
- 1 : כל המושבים תפוסים
- 2 : כל המושבים תפוסים ויש מטען בתא המטען
- 3 : מושב הנהג תפוס ויש מטען בתא המטען.

פילוס דינמי אוטומטי של פנסי החזית  111.

אם מפעילים את הבהוב פנסי החזית כאשר אורות הדרך מאירים, תופסק פעולת מערכת הסיוע לאורות הדרך.

אם מפעילים את הבהוב פנסי החזית כאשר אורות הדרך כבויים, מערכת הסיוע לאורות הדרך ממשיכה לפעול.

הקביעה האחרונה שנבחרה עבור מערכת סיוע אורות הדרך לפני העברת מתג ההצתה למצב מופסק תהיה בתוקף בפעם הבאה שמתג ההצתה יועבר שוב למצב מופעל.

## הבהוב פנסי החזית

להפעלת הבהוב פנסי החזית, משוך הידית.

### תאורה בדרך שאינה עירונית

מופעלת אוטומטית בתחומי מהירויות שבין כ-55 ו-115 קמ"ש. אלומת האור והבהירות שונים בין הפנס השמאלי והפנס הימני.

### תאורה בנהיגה בכביש מהיר

מופעלת אוטומטית במהירויות מעל לכ-115 קמ"ש וכשתנועות ההיגוי מזעריות. מופעלת לאחר שההיגוי או מיידיית כשהרכב מאיץ האצה חזקה. אלומת התאורה ארוכה יותר ועוצמתה גדולה יותר.

### תאורה במזג אוויר גרוע

מופעלת אוטומטית עד למהירות של כ-70 קמ"ש, כשחיישן הגשם מזהה רטיבות או כשהמגב פועל קבוע. הטווח, הפיזור ועוצמת האור מווסתים בהתאם לתנאי הראות.

### תאורת עקומות דינמית



### תאורה קדמית מסתגלת

תפקודי התאורה הקדמית המסתגלת זמינים רק עבור פנסי חזית מסוג בי-קסנון. טווח אלומת האור, פיזור האור ועוצמת האור ניתנים לשינוי ומושפעים על-ידי תנאי התאורה החיצונית, מזג האוויר וסוג הדרך.

כל תפקודי התאורה זמינים כשמתג

התאורה נמצא במצב AUTO.

התפקודים הבאים זמינים גם כאשר מתג התאורה נמצא במצב .

- תאורת פניות דינמית
- פנס הארת פנייה
- תפקוד תאורה בנסיעה לאחור
- פילוס דינמי אוטומטי של פנסי החזית

### תאורה לנהיגה בכביש המוגדר "כביש מותר למשחקי ילדים"

האורות מופעלים אוטומטית במהירות נמוכה של עד 30 קמ"ש. אלומת האור מוסטת בזווית של 8° לכיוון שול הדרך.

### תאורה עירונית

מופעלת אוטומטית בטווח המהירויות שבין כ-40 לבין כ-55 קמ"ש וכאשר חיישן האור מזהה תאורת רחוב. עצמת התאורה מופחתת באמצעות הרחבת פיזור התאורה.

3. העבר את מתג ההצתה למצב מופעל.
4. לאחר כ-5 שניות מתחילה נורית החיווי  להבהב ונשמע אות קולי (אקוסטי).

נורית חיווי   89.

בכל פעם שמתג ההצתה מועבר למצב מופעל, הנורית  מהבהבת במשך כ-4 שניות כתזכורת.

להשבתת הפעולה, בצע שוב את הנוהל המתואר לעיל. נורית החיווי והאזהרה  לא תהבהב בעת הפסקת הפעולה של התפקוד.

### פנסי נסיעה ביום

פנסי הנסיעה ביום מסייעים לזיהוי טוב יותר של הרכב בשעות היום.

הם מופעלים באופן אוטומטי כאשר מערכת ההצתה במצב מופעל.

אם הרכב מצויד בתפקוד בקרת תאורה אוטומטית, המערכת עוברת באופן אוטומטי מתאורת פנסי נסיעה ביום לתאורת פנסי החזית באור דרך/אור מעבר, בהתאם לתנאי התאורה ולמידע המשודר על ידי מערכת חיישן הגשם. מערכת התאורה אוטומטית  108.

אלומת האור סובבת בהתאם לזווית סיבוב גלגל ההגה ומשפרת את הראות בעקומות הדרך.

נורית חיווי Ⓢ Ⓡ 89.

### תאורת פינוט



בנהיגה בעיקולים חדים או בעת ביצוע פנייה, בהתאם לזווית ההיגוי או לפנס מחוון הכיוון, מופעל מחזיר אור (רפלקטור) נוסף, ימני או שמאלי, המאיר את הדרך בזווית ישרה לכיוון הנסיעה. אורה מופעלת עד למהירות של 40 קמ"ש.

נורית חיווי Ⓢ Ⓡ 89.

### תאורה בנסיעה לאחור

כאשר אורות החזית מופעלים ומשולב הילוך אחורי, שני האורות בפינוט הרכב מופעלים. האורות ממשיכים להאיר במשך 20 שניות לאחר הוצאת בורר ההילוכים מהילוך אחורי או עד לנהיגה בהילוך קדמי במהירות גבוהה מ-17 קמ"ש.

### בקרת אורות דרך

מאפיין זה מאפשר שימוש באורות דרך כתאורה העיקרית לנהיגה בלילה וכאשר מהירות הרכב גבוהה מ-40 קמ"ש.

התאורה עוברת לאורות מעבר כאשר:

- המצלמה בשמשה הקדמית מזהה את האורות של רכב מתקרב או רכב הנוסע מלפנים.
- מהירות הרכב נמוכה מ-20 קמ"ש.
- כששורר ערפל או יורד שלג.
- בעת נהיגה באזורים עירוניים.

אם המערכת אינה מזהה מגבלות, היא חוזרת להאיר במצב אורות דרך.

### הפעלה

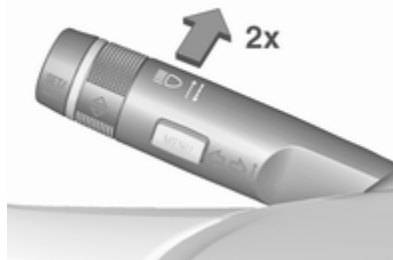

סיוע לאורות דרך מופעל על-ידי לחיצה פעמיים על דית מחווני הכיוון כשהמהירות מעל 40 קמ"ש.

נורית החיווי הירוקה Ⓢ Ⓡ מאירה באופן קבוע כשמערכת הסיוע פעילה, הנורית הכחולה Ⓢ Ⓡ מאירה כשאורות הדרך מאירים.

נורית חיווי Ⓢ Ⓡ 89.

### הפסקת הפעולה

לחץ פעם אחת על דית מחווני הכיוון, פעולת המערכת מופסקת גם כאשר פנסי הערפל הקדמיים מופעלים.

אם מפעילים את הבהוב פנסי החזית כאשר אורות הדרך מאירים, תופסק פעולת מערכת הסיוע לאורות הדרך.

אם מפעילים את הבהוב פנסי החזית כאשר אורות הדרך כבויים, מערכת הסיוע לאורות הדרך תמשיך לפעול.

הסיוע לאור הדרך פעיל תמיד לאחר שמעבירים את מתג ההצתה למצב מופעל.

### טווח הארה חכם עם הפעלת אורות דרך אוטומטית



תפקוד טווח הארה חכם משתמש במאפיינים של פנסי חזית מסוג קסנון כדי להאריך את טווח התאורה של אור המעבר

## הפעלה



טווח הארה חכם עם הפעלת אורות דרך אוטומטית מופעלים יחד בלחיצה פעמיים על ידית מחוויי הכיוון. ניתן להפעיל אותם כאשר ההצתה במצב מופעל.

הפעלת אור דרך אוטומטית מופעלת במהירות הגבוהה מ-40 קמ"ש ומופסקת במהירות הנמוכה מ-20 קמ"ש. טווח הארה חכם מופעל במהירות הגבוהה מ-55 קמ"ש.

נורית החיווי הירוקה  מאירה באופן קבוע בעת הפעלת התפקוד, הנורית הכחולה  מאירה כשאורות הדרך מאירים באופן אוטומטי.

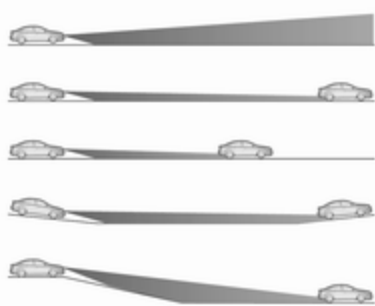

תפקוד הערכה טופוגרפית מיוחד מזהה כלי רכב הנעים לפנים בגבעות ובמדרונות, על-ידי זיהוי הפנסים האחוריים הנעים לפנים. המערכת מתאימה את גובה טווח הארה כדי להבטיח הארה אופטימלית של הדרך מלפנים, מבלי לסנוור.

עד למרחק של 400 מטר ובנוסף מפעיל אור דרך אוטומטי מבלי לסנוור או להפריע לתנועה בכיוון הנגדי או לתנועה מלפנים.

אורות הדרך יכבו וטווח אור המעבר יוקטן לרמה שאינה מסנוורת כאשר המצלמה הקדמית בשמשה הקדמית תזהה את המגבלות הבאות:

- זוהה רכב לפנים.
- זוהה רכב בכיוון הנגדי.
- כניסה לשטח בנוי.
- כששורר ערפל או יורד שלג.

אם המערכת אינה מזהה מגבלות, היא חוזרת להאיר במצב אורות דרך.

כשהמערכת פעילה, המצלמה הקדמית מנטרת את האזור שלפני המכונית ומבטיחה פיזור אופטימלי של האור לקבלת שדה ראייה מרבי לנהג בכל התנאים כמעט.

טווח הארה חכם עם הפעלת אורות דרך אוטומטית מקטין לפיכך את ההבדל בין אור מעבר לאורות דרך רגילים ללא שינויים דרסטיים בטווח הארה, בפזיור האור ובעצמה.

## איתותי פנייה וסטייה מנתיב

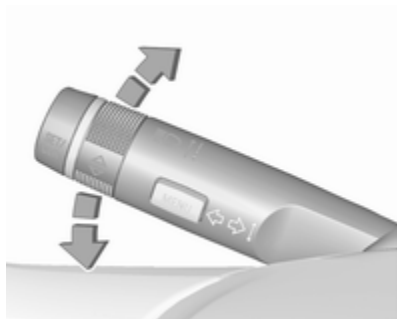

הידית למעלה : מחוון כיוון ימני  
הידית למטה : מחוון כיוון שמאלי

בעת הזזת הידית ניתן לחוש בנקודת התנגדות.

הבהוב רצוף מופעל בעקבות הזזת הידית מעבר לנקודת ההתנגדות. הוא מושבת בעקבות סיבוב גלגל ההגה לכיוון הנגדי או בעקבות החזרה ידנית של הידית למצב הסרק שלה.

הפעל הבהוב זמני על-ידי החזקת הידית ממש לפני נקודת ההתנגדות. מחווני הכיוון יבהבו עד לשחרור הידית.

להפעלת שלושה הבהובים, לחץ קצרות את הידית עד לנקודת ההתנגדות והרפה.

## מהבהבי חירום



הפעל בלחיצה על .

במקרה של תאונה שבה כרית האוויר מופעלת, מהבהבי החירום מופעלים באופן אוטומטי.

## הפסקת הפעולה

לחץ פעם אחת על ידית מחווני הכיוון. פעולת המערכת מופסקת גם כאשר פנסי הערפל הקדמיים מופעלים.

## פילוס דינמי אוטומטי של פנסי החזית

כדי למנוע סינוור מרכב מתקרב, מערכת פילוס אורות הדרך מתכווננת אוטומטית בהתבסס על מידע לגבי זווית הנטיה של הרכב הנמדדת בסך הקדמי והאחורי, נתוני ההאצה או ההאטה ומהירות הרכב.

## תקלה במערכת התאורה הקדמית המסתגלת

כשהמערכת מזהה תקלה במערכת התאורה הקדמית המסתגלת, המערכת עוברת לזווית הארה שנקבעה מראש כדי למנוע סינוור של התנועה המתקרבת. אם דבר זה אינו אפשרי, פנס החזית המושפע מהתקלה ייכבה באופן אוטומטי. בכל מקרה ימשיך להאיר אחד מפנסי החזית. במרכז המידע לנהג תופיע אזהרה.

### אורות חניה



בחנית הרכב, ניתן להפעיל את אורות החניה בצד אחד של הרכב.

1. העבר את מתג ההצתה למצב מופסק.
2. הסט את ידיית מחווני הכיוון למעלה עד סוף מהלכה (להפעלת אורות החניה הימניים) או למטה (להפעל אורות החניה השמאליים).

הפעולה מאושרת באמצעות אות ובאמצעות הארת נורית מחווון הכיוון התואמת.

### אורות נסיעה לאחור

אור הנסיעה לאחור מאיר כשמתג ההצתה מופעל ונבחר הילוך אחורי.

### פנסי ערפל אחוריים



מופעל בלחיצה על **D**.

כשמתג התאורה במצב **AUTO**: הפעלת פנס הערפל האחורי תפעיל אוטומטית את פנסי החזית.

כשמתג התאורה נמצא במצב **☞**: ניתן להפעיל את פנס הערפל האחורי רק בשילוב פנסי הערפל הקדמיים.

פנס הערפל האחורי מושבת כשהרכב רתום לגרור.

בעת חיבור גרור/מגורון, סובב את מהבהבי הפנייה שש פעמים תוך כדי לחיצה על הידית, עד לנקודת ההתנגדות והרפה.

### פנסי ערפל קדמיים



מופעל בלחיצה על **D**.

כשמתג התאורה במצב **AUTO**: הפעלת פנסי הערפל הקדמיים תפעיל אוטומטית את פנסי החזית.

ברכבים המצוידים בחיישן אור, ניתן לכוונן את הבהירות רק כשפנסי התאורה החיצונית מוארים וחיישן האור מזהה תנאי לילה.

## תאורה פנימית

במהלך הכניסה והיציאה מן הרכב, פנסי תאורת הפנים (הקדמי והאחורי) מופעלים אוטומטית וכבים לאחר השהייה.

### הערה

במקרה של תאונה שבה מופעלות כריות האוויר, התאורה הפנימית מאירה באופן אוטומטי.

## פנס תאורה קדמי



## תאורת הפנים

### בקרת תאורת לוח המדמים והמחוננים



ניתן לכוונן את בהירות התאורה של הפנסים הבאים כשהתאורה החיצונית מופעלת:

- תאורת לוח המדמים והמחוננים
  - תאורת סביבה
  - תאורת תקרה
  - צג מידע
  - מתגים ורכיבי הפעלה מוארים
- סובב את גלגל הכוונון  והחזק בו עד להשגת הבהירות הרצויה.

## עדשות פנסים מעורפלות

הצד הפנימי של עדשות הפנסים מתערפל לזמן קצר בתנאי מזג אוויר רטוב וקר, בגשם כבד או לאחר רחיצת הרכב. הערפול נעלם במהירות מעצמו, כדי להאיץ את התהליך, הפעל את פנסי החזית.

## מאפייני תאורה

### תאורת הכניסה לרכב

#### תאורה מקדימה

התאורה הבאה מופעלת לפרק זמן קצר לאחר שחרור נעילת הרכב באמצעות שלט רחוק בתדר רדיו:

- פנסי חזית
- אורות אחוריים
- תאורת לוחית רישוי
- תאורת לוח המדים והמחווונים
- תאורה פנימית
- תאורת שלוליות

חלק מהתפקודים יפעלו רק בחושך ויסייעו באיתור הרכב.

התאורה נכבית מייד עם העברת מפתח ההצתה למצב 1  $\hookrightarrow$  130.

בנוסף, בעקבות פתיחת דלת הנהג יאירו:

- תאורה של חלק מהמתגים
- מרכז מידע לנהג
- הפנסים בכיסי הדלתות
- תאורת הקונסולה

## פנסי קריאה



מופעל בלחיצת  $\text{☁}$  ו- $\text{☁}$  בתאורת הנוחות.

## תאורה בסכי השמש

התאורה מופעלת כשהמכסה נפתח.

הפעל את מתג הנדנד:

- ☐ הפעלה והפסקה אוטומטית
- ☁ לחץ על  $\text{☁}$  : מצב מופעל
- ☁ לחץ על  $\text{☁}$  : מצב מופסק

## תאורת תקרה

פנס ממוקד ("ספוט") המשולב בתאורה הפנימית מאיר כשפנסי החזית מופעלים.

## תאורת סביבה

תאורת הסביבה כוללת תאורה בלתי ישירה בדלתות וסביב ידיית בורר ההילוכים.

ניתן לעמעם את תאורת הסביבה באמצעות לגלגל הכונון  $\text{☁}$  ביחד עם תאורת לוח המדים והמחווונים  $\hookrightarrow$  116.

היא מופעלת גם עם תאורת הכניסה  $\hookrightarrow$  117 ותאורת היציאה  $\hookrightarrow$  118.

ניתן לשנות את ההפעלה, ההשבתה ומשך הפעולה של תפקוד זה בתפריט בצג המידע. התאמה אישית של הרכב 98.

ניתן לאחסן את ההגדרות עבור המפתח שבשימוש 21.

## תאורה בעת היציאה מהרכב

הפנסים הבאים מופעלים כאשר המפתח נשלף ממתג ההצתה:

- תאורה פנימית
- תאורת לוח המחוונים (רק כאשר חשוך)
- אורות דלת וקונסולה
- תאורת שלוליות

ורות אלה יופעלו באופן אוטומטי לאחר שההיה ויופעלו שוב אם דלת הנהג תיפתח. פנסי החזית, האורות האחוריים, ותאורת לוחית הרישוי מאירים את סביבת הרכב לאחר יציאתך ממנו במשך פרק זמן הניתן לכוונון.

## תאורת מסלול

פנסי החזית, האורות האחוריים, ותאורת לוחית הרישוי מאירים את סביבת הרכב לאחר יציאתך ממנו במשך פרק זמן הניתן לכוונון.

## הפעלה



1. העבר את מתג ההצתה למצב מופסק
2. שלוף את מפתח ההצתה
3. פתח את דלת הנהג
4. משוך את ידית מחווני הכיוון
5. סגור את דלת הנהג

אם דלת הנהג אינה נסגרת, הפנסים יכבו לאחר שתי דקות.

הארת היציאה כבית מייד אם מושכים את ידית מחווני הכיוון בעוד דלת הנהג פתוחה.

ניתן לשנות את ההפעלה, ההשבתה ומשך הפעולה של תפקוד זה בתפריט בצג המידע. התאמה אישית של הרכב 98.

ניתן לאחסן את ההגדרות עבור המפתח שבשימוש 21.

## הגנה מפריקת מתח המצבר

### תפקוד ניטור מצב הטעינה של מצבר הרכב

התפקוד מבטיח אורך חיים ארוך למצבר הרכב על ידי שימוש בגנרטור בעל מוצא מתח הניתן לבקרה וחלוקת הספק מיטבית.

כדי למנוע את פריקת מצבר הרכב בעת נהיגה, פעולת המערכות הבאות מצומצמת בשני שלבים ולבסוף הן מופסקות לחלוטין:

- מחמם עזר
- חימום שמשה עורפית ומראות צד
- חימום מושבים
- מניפה

בשלב השני, מופיעה במרכז המידע לנהג הודעה המאשרת שהופעל מנגנון ההגנה מפריקת מתח המצבר.

## הפסקת הארת הפנסים

כדי למנוע את פריקת מצבר הרכב כשמתג ההצתה במצב מופסק, פעולת חלק מפנסי התאורה הפנימית מופסקת אוטומטית לאחר פרק זמן.

החימום לא יפעל ביעילות המלאה אלא לאחר שהמנוע הגיע לטמפרטורת הפעולה הרגילה שלו.

### פיזור האוויר

🔧 : לשמשה הקדמית ולחלונות הדלתות הקדמיות

🔧 : לאזור הראש דרך פתחי אוורור מתכווננים

🔧 : אל אזור הרגליים והשמשה הקדמית ניתן לבחור כל מצב ביניים רצוי.

### מהירות המניפה

כוונן את זרימת האוויר על ידי הצבת מתג המניפה במהירות הרצויה.

## מערכות בקרת אקלים

### מערכת חימום ואוורור



אמצעי בקרה עבור:

- טמפרטורה
- פיזור האוויר
- מהירות המניפה
- סילוק אדים והפשרה

שמשה עורפית מחוממת 📶 32.

### טמפרטורה

גוון אדום : חמים  
גוון כחול : קר

## בקרת אקלים

119	מערכות בקרת אקלים
119	מערכת חימום ואוורור
120	מערכת מיזוג האוויר
122	מערכת בקרת אקלים אלקטרונית
126	מחמם העזר
126	פתחי אוויר
126	פתחי אוויר מתכווננים
126	פתחי אוויר קבועים
127	תחזוקה
127	כניסת אוויר
127	מסנן אבקת פרחים
127	הפעלה סדירה של המזגן
127	טיפול

סילוק אדים והפשרה



- לחץ על : המאוורר עובר אוטומטית לפעול במהירות גבוהה יותר, זרם האוויר מכוון לכיוון השמשה הקדמית.
- קבע את כפתור בקרת הטמפרטורה במצב החם ביותר.
- הפעל את חימום השמשה העורפית .
- פתח את פתחי האוורור הצידיים בהתאם לצורך וכוון את זרימת האוויר לכיוון החלונות בדלתות.

מערכת מיזוג האוויר



בנוסף למערכת החימום והאוורור, מערכת מיזוג האוויר מצוידת גם בבקרים עבור:

: קירור

: סחרור אוויר

חימום מושבים 51, גלגל הגה מחומם 75.

קירור



לחץ על כדי להפעיל את הקירור. נורית ה-LED שבלחצן מאירה כדי לציין הפעלה. הקירור יתפקד רק כשהמנוע פועל ומניפת מערכת בקרת האקלים מופעלת.

לחץ שוב על כדי להפסיק את הקירור.

מערכת מיזוג האוויר מקררת ומסלקת את הלחות (מייבשת) מיד כשהטמפרטורה החיצונית גבוהה מעט מנקודת הקיפאון. לכן, ייתכן שתיווצר התעבות שתטפף מתחת לרכב.

כאשר אין צורך בקירור או סילוק לחות, הפסק את פעולת מערכת הקירור מטעמי חיסכון בדלק. קירור מופעל עשוי למנוע את הפעלת ההדממה האוטומטית.

מערכת הדממה-התנעה 131.

- הצב את כפתור בורר מהירות המניפה במהירות הגבוהה ביותר.
- פתח את כל פתחי האוורור.

### סילוק אדים והפשרת החלונות



- לחץ על ; המניפה עוברת אוטומטית לפעול במהירות גבוהה יותר, זרם האוויר מכוון לכיוון השמשה הקדמית.
- קבע את כפתור בקרת הטמפרטורה במצב החם ביותר.
- הפעל את חימום השמשה העורפית .
- פתח את פתחי האוורור הצידיים בהתאם לצורך וכוון את זרימת האוויר לכיוון החלונות בדלתות.

בתנאי מזג אוויר חמים ולחים מאוד, עלולים להצטבר אדים על הצד החיצוני של השמשה הקדמית כאשר מכוונים אליה זרם אוויר קר. אם השמשה הקדמית מתכסה אדים מבחוץ, הפעל את מגב השמשה הקדמית והפסק את פעולת ה-.

### קירור מרבי



- פתח את החלונות לפרק זמן קצר כך שהאוויר יתפזר במהירות.
- הפעל את הקירור .
  - מערכת סחרור אוויר מופעלת.
  - לחץ על לחצן אופן פיזור האוויר .
  - קבע את כפתור בקרת הטמפרטורה במצב הקר ביותר.

### מערכת סחרור אוויר



לחץ על כדי להפעיל את מצב סחרור האוויר. נורית ה-LED שלחצן מאירה כדי לציין הפעלה.

לחץ שוב על כדי להפסיק את מצב סחרור האוויר.

### אזהרה

במצב סחרור, החדרת אוויר צח מופחתת. בפעולה ללא קירור, הלחות באוויר עולה, כך שיתכן שתהיה הצטברות אדים על הצד הפנימי של החלונות. איכות האוויר בתא הנוסעים נפגמת, והדבר עלול לגרום לנוסעים ברכב הרגשת נמנום.

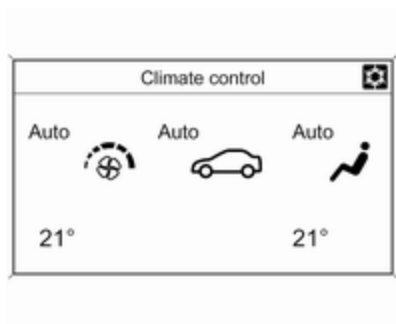

הגדרות מערכת בקרת אקלים מוצגות בצג המידע הגרפי, או - בהתאם לגרסה - בצג המידע הצבעוני. בשני הצגים, שינויי ההגדרות מוקפצים ומוצגים רגעית מעל לתפריט המוצג.

מערכת בקרת האקלים האוטומטית מופעלת במלוא יכולתה רק כשהמנוע פועל.



אמצעי בקרה עבור:

- הטמפרטורה בצד הנהג
- פיזור האוויר
- מהירות המניפה
- הטמפרטורה בצד הנוסע הקדמי

קירור :

**AUTO** : מצב הפעלה אוטומטית

סחרור אוויר ידני :

סילוק אדים והפשרה :

שמשה עורפית מחוממת  $\text{☀}$   $\text{↔}$  32, חימום מושבים  $\text{☀}$  51, מושבים מאווררים  $\text{↔}$  51, גלגל הגה מחומם  $\text{☀}$   $\text{↔}$  75.

### הערה

אם  $\text{☀}$  נלחץ כאשר המנוע פועל, פעולת ההדממה האוטומטית תימנע עד ללחיצה נוספת על הלחצן  $\text{☀}$ .

אם לוחצים על  $\text{☀}$  כשהמניפה מופעלת והמנוע פועל, ההדממה האוטומטית תתבטל עד שלוחצים פעם נוספת על  $\text{☀}$  או עד שמפסיקים את פעולת המניפה.

אם לחצן  $\text{☀}$  נלחץ כאשר המנוע במצב הדממה אוטומטית, המנוע יותנע אוטומטית מחדש.

אם  $\text{☀}$  נלחץ כאשר המניפה מופעלת והמנוע במצב הדממה אוטומטית, המנוע יותנע אוטומטית מחדש.

מערכת הדממה-התנעה  $\text{☀}$  131.

### מערכת בקרת אקלים אלקטרונית

בקרת האקלים הדו-אזורית מאפשרת קיום טמפרטורות שונות של אוויר ממוזג עבור צד הנהג ועבור צד הנוסע הקדמי.

במצב הפעלה אוטומטית, הטמפרטורה, מהירות המניפה ופיזור האוויר מווסתים באופן אוטומטי.

**הערה**  
 אם  מופעל, הפחתת הטמפרטורה הקבועה בתא הנוסעים עלולה לגרום להתנתעת המנוע ממצב הדממה אוטומטית או למנוע את הפעלת ההדממה האוטומטית.

מערכת הדממה-התנעה  131.

### סילוק אדים והפשרת החלונות



- לחץ על . נורית ה-LED שבלחצן מאירה כדי לציין הפעלה.
- הטמפרטורה ואופן פיזור האוויר מוגדרים אוטומטית והמניפה פועלת במהירות גבוהה.

כשהגג הרך נפתח, מערכת בקרת האקלים מתאימה את המצב האוטומטי לשינויים בתנאי הסביבה.

ניתן לשנות בתפריט הגדרות את ויסות מהירות המניפה במצב הפעלה אוטומטית. התאמה אישית של הרכב  98.

### הגדרה מראש של הטמפרטורה

קבע את ערכי הטמפרטורה הרצויים.



אם נבחרה הטמפרטורה המינימלית **Lo**, מערכת בקרת האקלים תפעל במצב של קירור מרבי, אם מופעל מצב קירור . כשמוגדרת הטמפרטורה המרבית **Hi**, מערכת בקרת האקלים תפעל במצב החימום המרבי.

### מצב הפעלה אוטומטית AUTO



הגדרה בסיסית לנוחות מירבית:

- לחץ על הלחצן **AUTO**; פיזור האוויר ומהירות המניפה ייווסתו באופן אוטומטי.
- פתח את כל פתחי האוורור כדי לאפשר פיזור אוויר מיטבי במצב הפעלה אוטומטית.
- לחץ על  כדי להפעיל קירור וסילוק אדים מיטביים. נורית ה-LED שבלחצן מאירה כדי לציין הפעלה.
- הגדר את הטמפרטורות שנבחרו מראש עבור הנהג והנוסע הקדמי בעזרת הכפתורים הימני והשמאלי. הטמפרטורה המומלצת היא 22°C.

לחזרה למצב הפעלה אוטומטית: לחץ **AUTO**.

**פיזור האוויר  $\text{↕}$ ,  $\text{↗}$ ,  $\text{↘}$**



לחץ על הלחצן המתאים לביצוע הכוונון הרצוי. נורית LED בלחצן מאירה כחיווי הפעלה.

- $\text{↕}$  : לשמשה הקדמית ולחלונות של הדלתות הקדמיות (מיזוג האוויר מופעל ברקע כדי למנוע הצטברות אדים על החלונות)
  - $\text{↗}$  : לאזור הראש דרך פתחי אוורור מתכווננים
  - $\text{↘}$  : אל אזור הרגליים והשמשה הקדמית
- ניתן לבחור כל מצב ביניים רצוי.

**הגדרות ידניות**

ניתן לשנות את הגדרות מערכת בקרת האקלים באמצעות הפעלת הלחצנים והכפתורים כלהלן: שינוי הגדרה יגרום להפסקת מצב הפעלה האוטומטית.

**מהירות המניפה  $\text{⊞}$**



לחץ על הלחצן התחתון כדי להפחית את מהירות המניפה או לחץ על הלחצן העליון כדי להגבירה, כמוצג באיור. מהירות המניפה מצוינת על ידי מספר הסגמנטים בצג.

לחיצה ממושכת על הלחצן התחתון: הפסקת פעולת האוורור והקירור.  
לחיצה ממושכת על הלחצן העליון: הפעלת המניפה במהירות המרבית.

- הפעל את חימום השמשה העורפית  $\text{⊞}$ .
- כדי לשוב למצב הקודם: לחץ על  $\text{⊞}$ .  
כדי לשוב למצב אוטומטי: לחץ על **AUTO**.

ניתן לשנות את הגדרת החימום האוטומטי של החלון העורפי בתפריט הגדרות שבצג המידע. התאמה אישית של הרכב  $\text{⊞}$  98.

**הערה**

- אם  $\text{⊞}$  נלחץ כאשר המנוע פועל, פעולת ההדממה האוטומטית תימנע עד ללחיצה נוספת על הלחצן  $\text{⊞}$ .
  - אם לוחצים על  $\text{↕}$  כשהמניפה מופעלת והמנוע פועל, ההדממה האוטומטית תתבטל עד שלוחצים פעם נוספת על  $\text{↕}$  או עד שמפסיקים את פעולת המניפה.
  - אם לחצן  $\text{⊞}$  נלחץ כאשר המנוע במצב הדממה אוטומטית, המנוע יותנע אוטומטית מחדש.
  - אם  $\text{↕}$  נלחץ כאשר המניפה מופעלת והמנוע במצב הדממה אוטומטית, המנוע יותנע אוטומטית מחדש.
- מערכת הדממה-התנעה  $\text{⊞}$  131.

לחץ על  כדי להפעיל את מצב סחרור האוויר. נורית ה-LED שבלחצן מאירה כדי לציין הפעלה.

לחץ שוב על  כדי להפסיק את מצב סחרור האוויר.

### אזהרה

במצב סחרור, החדרת אוויר צח מופחתת. בפעולה ללא קירור, הלחות באוויר עולה, כך שיתכן שתהיה הצטברות אדים על הצד הפנימי של החלונות. איכות האוויר בתא הנוסעים נפגמת, והדבר עלול לגרום לנוסעים ברכב הרגשת נמנום.

בתנאי מזג אוויר חמים ולחים מאוד, עלולים להצטבר אדים על הצד החיצוני של השמשה הקדמית כאשר מכוונים אליה זרם אוויר קר. אם השמשה הקדמית מתכסה אדים מבחוץ, הפעל את מגב השמשה הקדמית והפסק את פעולת ה-.

### גדרות בסיסיות

ניתן לשנות הגדרות מסוימות בתפריט הגדרות בצג המידע. התאמה אישית של הרכב  98.

כאשר אין צורך בקירור או סילוק לחות, הפסק את פעולת מערכת הקירור מטעמי חיסכון בדלק. כאשר מערכת הצינון כבויה, מערכת בקרת האקלים לא תדרוש התנעה מחדש של המנוע במהלך הדממה אוטומטית. חריגה: כשמערכת ההפשרה מופעלת והטמפרטורה החיצונית מעל 0°C.

מערכת הדממה-התנעה  131.

בתצוגה יופיע **ACON** כאשר הקירור מופעל או **ACOFF** כאשר הקירור מופסק.

אחרי התנעת המנוע ניתן לשנות בתפריט הגדרות בצג המידע את ההפעלה או הפסקת הפעולה של פעולת הקירור. התאמה אישית של הרכב  98.

### סחרור אוויר דיני



חזרה לפיזור אוויר אוטומטי: לחץ על **AUTO**.

### קירור



לחץ על  כדי להפעיל את הקירור. נורית ה-LED שבלחצן מאירה כדי לציין הפעלה. הקירור יתפקד רק כשהמנוע פועל ומניפת מערכת בקרת האקלים מופעלת.

לחץ שוב על  כדי להפסיק את הקירור.

מערכת מיזוג האוויר מקררת ומסלקת את הלחות מן האוויר כשהטמפרטורה החיצונית היא מעל לרמה מסוימת. לכן, ייתכן שתיווצר התעבות שתטפטף מתחת לרכב.



כיוון את זרימת האוויר על-ידי הטייה וסיבוב שלבי התריס.

לסגירת פתח האוורור, סובב את כפתור הכוונון לכיוון הסימן ■ הקטן יותר.

#### אזהרה ⚠

אין להצמיד חפצים כלשהם לתריסים של פתחי האוויר. סכנת נזק או פגיעה גופנית במקרה של תאונה.

#### פתחי אוויר קבועים

פתחי אוורור נוספים ממוקמים מתחת לשמשה הקדמית וחלונות הדלתות ובחללי הרגליים.

#### פתחי אוויר

#### פתחי אוויר מתכווננים

כשמערכת הקירור פועלת, פתח אוורור אחד לפחות חייב להיות פתוח.



לפתיחת פתח האוורור, סובב את כפתור הכוונון לכיוון הסימן ■ הגדול יותר. סובב את גלגל הכוונון וכוונן את כמות האוויר היוצא מהפתח.

#### מחמם העזר

#### מחמם אוויר

המחמם המהיר הוא מחמם עזר חשמלי המחמם באופן אוטומטי את תא הנוסעים במהירות גבוהה יותר.

## הפעלה סדירה של המזגן

כדי להבטיח ביצועים יעילים רציפים, המזגן חייב להיות מופעל פעם בחודש במשך מספר דקות, ללא קשר לעונת השנה. לא ניתן להפעיל את הקירור כשהטמפרטורה החיצונית נמוכה מדי.

## טיפול

לביצועי קירור מיטביים, מומלץ לבדוק מדי שנה את מערכת בקרת האקלים, בתום שלוש שנים מתאריך הרישום הראשוני, כולל:

- בדיקת תפקוד ולחץ
- תפקוד החימום
- בדיקת דליפות
- בדיקת חגורות ההינע
- ניקוי ניקוז המעבה והמאייד
- בדיקת ביצועים

## הערה

נוזל הקירור R-134a מכיל גזי חממה המכילים פלואור.

## תחזוקה

### כניסת אוויר

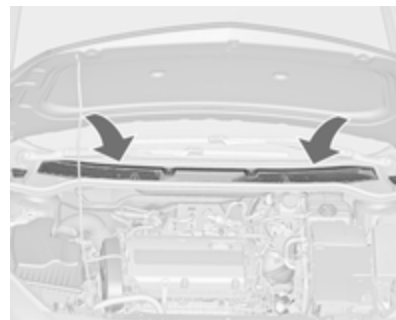

פתח כניסת האוויר בחזית השמשה הקדמית בתא המנוע חייב להיות נקי כדי לאפשר כניסת האוויר לתא הנוסעים. סלק הצטברות עלים, לכלוך או שלג.

### מסנן אבקת פרחים

מסנן אבקת הפרחים מנקה אבק, פיח, אבקת פרחים ונבגים מתוך האוויר החדר לתא הנוסעים דרך פתח כניסת האוויר.

## נהיגה והפעלה

<b>129</b>	<b>עצות לנהיגה</b>
129	שליטה ברכב
129	היגוי
129	מרווח קרקע
<b>130</b>	<b>התנעה והפעלה</b>
130	הרצת רכב חדש
130	מצבי מתג ההצתה
130	מתח אביזרים נותר מופסק
130	התנעת המנוע
131	ניתוק הזנת דלק במהירות-יתר
131	מערכת הדממה-התנעה
133	חניה
<b>134</b>	<b>מערכת הפליטה</b>
134	גזי הפליטה של המנוע
135	מסנן חלקיקים במנוע דיזל
135	ממיר קטליטי
136	AdBlue
<b>138</b>	<b>תיבת הילוכים אוטומטית</b>
138	צג תיבת ההילוכים
139	ידיית בורר הילוכים
140	מצב ידני
140	תכניות נהיגה אלקטרוניות
140	תקלה
140	הפסקה באספקת המתח
<b>141</b>	<b>תיבת הילוכים ידנית</b>

<b>142</b>	<b>בלמים</b>
142	מערכת למניעת נעילת גלגלים
143	בלם חניה
144	סייען בלימה
144	סייען לזינוק במדרון
<b>145</b>	<b>מערכות בקרת נסיעה</b>
145	מערכת בקרת אחיזה
	מערכת אלקטרונית לבקרת היציבות
145	היציבות
146	מערכת נהיגה אינטראקטיבית
<b>148</b>	<b>מערכות סיוע לנהג</b>
148	בקרת שיוט
149	מגביל מהירות
150	התראת התנגשות מלפנים
152	מחווון מרחק מלפנים
153	סייען חניה
	התראת נקודה מתה בשדה הראייה הצדי
160	הצדי
161	מצלמת מבט אחורי
163	מסייע תמרורים
166	אזהרת סטייה מנתיב
<b>167</b>	<b>דלק</b>
167	דלק למנועי בנזין
168	דלק למנועי דיזל
168	תדלוק
170	צריכת דלק - פליטת CO <sub>2</sub>
<b>171</b>	<b>יצול הגרור</b>
171	מידע כללי
171	מאפייני נהיגה ועצות לגרירה

171	גרירת גרור
172	ציוד גרירה

## מרווח קרקע

בגלל מרווח הקרקע המופחת, נזק עלול להיגרם לרכב על-פי מידת ההעמסה שלו ופני שטח. הקפד לנסוע לאט במסלולי נסיעה תלולים, בכניסה וביציאה מחניונים, על אבני שפה גבוהות ומשטחים משובשים. אם הדבר ניתן, כשאתה עולה על מדרכה או על משטח משובש, סע באלכסון כך שהגלגלים יעלו אחד אחרי השני.

השתמש רק בשטיחונים המתאימים היטב, וניתנים לקיבוע באמצעות התפסים שבצד הנהג.

## היגוי

אם סיוע היגוי הכוח אבד בגלל שהמנוע הודמם או בגלל תקלה במערכת, אזי ניתן להמשיך לשובב את ההגה אולם ייתכן שתידרש הפעלת כוח גדול יותר לשם כך. נורית חייוי ☹️ ⚠️ 87.

### זהירות

כלי רכב בעלי היגוי כוח הידרולי: אם מסובבים את גלגל ההגה עד קצה מהלכו, ומחזיקים אותו במצב זה למשך יותר מ-15 שניות, אזי נזק עלול להיגרם למערכת היגוי הכוח וייתכן שסיוע הכוח יאבד.

## עצות לנהיגה

### שליטה ברכב

### בשום מצב אל תאפשר לרכב להתגלגל כשהמנוע מדומם (למעט במהלך הדממה אוטומטית)

מערכות רבות לא יפעלו במצב זה (לדוגמה: מגבר הבלם, היגוי הכוח). נהיגה במצב כזה מהווה סכנה לעצמך ולזולת. כל המערכות יתפקדו במהלך הדממה אוטומטית, אולם תהיה הפחתה מבוקרת של פעולת הסיוע להגה הכוח, ומהירות הרכב תופחת. מערכת הדממה-התנעה ⚠️ 131.

### המרצת סרק

אם טעינת המצבר נחוצה עקב מצב המצבר, יש להגביר את ההספק החשמלי של הגנרטור. למטרה זו נוצרת המרצת סרק, שייתכן שתוכל לשמוע. במרכז המידע לנהג תופיע הודעה.

### דושות

כדי להבטיח שתנועת הדושות אינה מופרעת, אל תניח שטיחונים באזור הדושות.

## התנעה והפעלה

### הרצת רכב חדש

אל תבצע בלימות חזקות ללא צורך במשך הנסיעות הראשונות ברכב.

כשהרכב חדש, ייתכן שתבחין בעשן כתוצאה מהתאדות שעווה ושמן המצפים את מערכת הפליטה. חנה את הרכב באזור פתוח לפרק זמן לאחר הנסיעה הראשונה והימנע מלשאוף את האדים.

במהלך תקופת ההרצה, צריכת הדלק ושמן המנוע עשויה להיות גבוהה מן המפורט, ותהליך הניקוי של מסנן החלקיקים במנוע דיזל עשוי להתרחש בתכיפות גבוהה יותר. ייתכן שפעולת ההדממה האוטומטית תימנע, כדי לאפשר את טעינת מצבר הרכב. מסנן חלקיקים במנוע דיזל  $\leq 135$ .

### מצבי מתג ההצתה

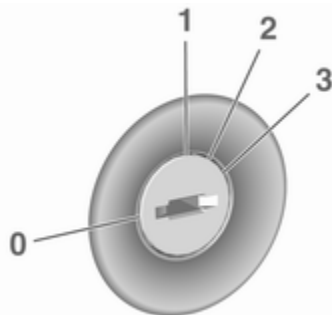

- 0 : מתג ההצתה במצב מופסק
- 1 : מנעול ההגה משוחרר, מתג ההצתה במצב מופסק
- 2 : מתג ההצתה במצב מופעל, ברכב בעל מנוע דיזל: מצב קדם חימום
- 3 : התנעה

### מתח אביזרים נותר מופסק

המערכות האלקטרוניות הבאות יכולות לפעול עד לפתיחת דלת הנהג או במשך 10 דקות לכל היותר לאחר העברת מערכת ההצתה למצב מופסק:

- חלונות חשמליים
- שקעי מתח

### התנעת המנוע

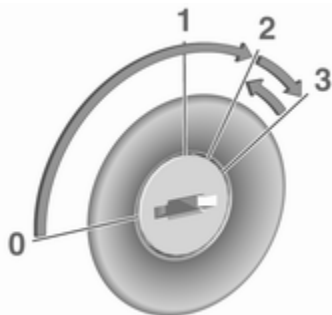

תיבת הילוכים דינתי: הפעל את המצמד. תיבת הילוכים אוטומטית: לחץ על דוושת הבלמים והסט את ידית הבורר למצב P או למצב N.

אל תלחץ על דוושת ההאצה.

מנוע דיזל: סובב את המפתח למצב 2 לביצוע קדם חימום עד שנורית החיווי תכבה.

סובב את המפתח לפרק זמן קצר למצב 3 והרפה ממנו: תהליך אוטומטי מפעיל את המתנע בהשגה קצרה עד שהמנוע פועל, ראה נושא "בקרת מתנע אוטומטי".

לפני התנעה חוזרת או להדממת המנוע, סובב את המפתח חזרה למצב 0.

## מערכת הדממה-התנעה

מערכת ההדממה-התנעה עוזרת לחסוך בדלק ולהפחית את כמות פליטת הגזים של המפלט. כשהתנאים מאפשרים זאת, היא מדוממת את המנוע ברגע שהרכב במהירות נמוכה או בעצירה, למשל ברמזור או בפקק תנועה. היא מתניעה את המנוע אוטומטית ברגע שלוחצים על המצמד. חיישן במצבר הרכב מבטיח שההדממה האוטומטית תופעל רק כאשר מצבר הרכב טעון דיו לצורך התנעה חוזרת.

## הפעלה

מערכת ההדממה-התנעה זמינה ברגע שמתניעים את המנוע, הרכב מתחיל לנסוע ומתקיימים התנאים המופיעים בהמשך פרק זה.

סיבות אפשריות לכך שהמנוע אינו מתניע:

- דושת המצמד לא נלחצה (תיבת הילוכים ידנית).
- דושת הבלמים לא נלחצה או ידיית בורר הילוכים אינה במצב P או במצב N (תיבת הילוכים אוטומטית).
- פרק הזמן הקצוב לפעולה הסתיים.

## חימום מנוע טורבו

עם ההתנעה, כוח הפיתול הזמין של המנוע עשוי להיות מוגבל למשך זמן קצר, בפרט אם טמפרטורת המנוע נמוכה. ההגבלה נועדה לאפשר למערכת הסיכה להגיע להגנה מלאה על המנוע.

## ניתוק הזנת דלק במהירות-יתר

אספקת הדלק מנותקת אוטומטית כשהמנוע פועל בסל"ד מאולץ, כלומר הרכב נוסע כשהוא משולב בהילוך אך ללא לחיצה על דושת ההאצה. בהתאם לתנאי הנסיעה, ניתוק הזנת הדלק במהירות-יתר.

במהלך הדממה אוטומטית, ניתן להתניע את המנוע על ידי לחיצה על דושת המצמד.

## התנעת הרכב בטמפרטורות נמוכות

התנעת המנוע ללא מחממים נוספים אפשרית בטמפרטורות של עד  $-25^{\circ}\text{C}$  במנועי דיזל ו- $-30^{\circ}\text{C}$  במנועי בנזין. הדרישות לכך הן שימוש בשמן מנוע בצמיגות הנכונה, שימוש בדלק הנכון, ביצוע פעולות השירות במועדן ומצבר רכב טעון במידה מספקת. בטמפרטורות נמוכות מ- $-30^{\circ}\text{C}$ , זקוקה תיבת הילוכים האוטומטית לשלב חימום של 5-דקות. ידיית בורר הילוכים צריכה להיות במצב P.

## בקרת מתנע אוטומטי

תפקוד זה מפקח על נוהל ההתנעה של המנוע. הנהג אינו נדרש להחזיק את המפתח במצב 3. לאחר הפעלת המערכת, היא תמשיך לבצע התנעות באופן אוטומטי עד שהמנוע יופעל. עקב תהליך הבדיקה, המנוע מתחיל לפעול לאחר שהיה קצרה.

## הפסקת הפעולה



בטל את מערכת ההדממה-התנעה באופן ידני בלחיצה על **eco**. הנורית בלחצן תכבה כדי לציין את הביטול.

## הדממה אוטומטית

אם מהירות הרכב נמוכה או אם הוא נייח, הפעל את מאפיין הדממה אוטומטית באופן הבא:

- לחץ על דוושת המצמד.
  - העבר את ידית בורר ההילוכים למצב סרק.
  - שחרר את דוושת המצמד.
- המנוע יכבה כאשר מפתח ההצתה במצב מופעל.



פעולת הדממה אוטומטית מצוינת כאשר המחוג נמצא מול **AUTOSTOP** שעל מד הסל"ד.

במהלך הדממה אוטומטית, ביצועי החימום והבלם יישארו בתפקוד מלא.

### זהירות

הסיוע להיגוי הכוח עשוי להיות מופחת במהלך Autostop.

## תנאים לביצוע הדממה אוטומטית

מערכת הדממה-התנעה בודקת אם מתקיים כל אחד מהתנאים הבאים:

- מערכת הדממה-התנעה אינה מפסיקה לפעול באופן ידני.
  - מכסה תא המנוע סגור לגמרי.
  - דלת הנהג סגורה או שחגורת הבטיחות של הנהג חגורה.
  - מצבר הרכב טעון דיו ובמצב טוב.
  - המנוע חם.
  - טמפרטורת נוזל הצינור של המנוע אינה גבוהה מדי.
  - טמפרטורת מערכת הפליטה אינה גבוהה מדי, כמו, לדוגמה, לאחר נהיגה בעומס מנוע גבוה.
  - טמפרטורת הסביבה גבוהה מ- $5^{\circ}\text{C}$ .
  - מערכת בקרת האקלים מתירה ביצוע של הדממה אוטומטית.
  - הריק (ואקום) במערכת הבלמים ברמה נאותה.
  - תפקוד מסנן החלקיקים במנוע דיזל אינו פעיל.
  - הרכב היה בנסיעה לפחות במהירות הליכה מאז ההדממה האוטומטית האחרונה.
- אחרת, תימנע הפעלת הדממה אוטומטית.

- מערכת בקרת האקלים מבקשת התנעה של המנוע.
  - מיזוג האוויר מופעל באופן ידני.
- אם מכסה תא המנוע אינו סגור כהלכה, תוצג ב-DIC הודעת התראה על כך.
- אם אביזר חשמלי כלשהו, כגון נגן תקליטורים נייד, מחובר לשקע מתח, ייתכן שתורגש ירידה פתאומית במתח במהלך ההתנעה החוזרת.

## חניה

### אזהרה

- אל תחנה את הרכב על משטח הניצת בקלות. הטמפרטורה הגבוהה של רכיבי מערכת הפליטה עלולה לגרום להצתת המשטח.
- הפעל תמיד את בלם החנייה. הפעל את בלם החנייה מבלי ללחוץ על לחצן השחרור. משוך את ידיית בלם החנייה בחוזקה עד כמה שניתן כשהרכב חונה על שיפוע. לחץ בו-זמנית על דוושת הבלמים כדי להפחית את מאמץ ההפעלה.

אם ידיית בורר ההילוכים מועברת אל מחוץ למצב סרק לפני הלחיצה על המצמד, מחוון הבקרה  מאיר או שהוא מוצג כסמל במרכז המידע לנהג (DIC).

נורית חייווי   $\hookrightarrow$  86.

## התנעה חוזרת של המנוע על ידי מערכת הדממה-התנעה

ידיית בורר ההילוכים חייבת להימצא במצב סרק כדי לאפשר התנעה חוזרת אוטומטית.

כאשר מתקיים אחד המצבים המפורטים להלן במהלך פעולת ההדממה האוטומטית, המנוע יותנע אוטומטית שוב באמצעות מערכת ההדממה-התנעה:

- מערכת הדממה-התנעה מופסקת באופן ידני.
- מכסה תא המנוע נפתח.
- חגורת הבטיחות של הנהג אינה חגורה ודלת הנהג נפתחת.
- טמפרטורת המנוע נמוכה מדי.
- רמת הטעינה של מצבר הרכב נמוכה מהרמה המוגדרת.
- הריק (ואקום) במערכת הבלמים אינו מספיק.
- הרכב בנסיעה לפחות במהירות הליכה.

קיימות הגדרות של מערכת בקרת האקלים העוללות למנוע את הפעלת ההדממה האוטומטית. לפרטים נוספים, ראה בפרק 'מערכת בקרת האקלים'  $\hookrightarrow$  122.

מיד לאחר נסיעה בכבישים מהירים ייתכן שלא תתאפשר הדממה אוטומטית.

הרצת רכב חדש  $\hookrightarrow$  130.

## הגנה מפריקת מתח מצבר הרכב

כדי לוודא שניתן יהיה להתניע את המנוע בבטחה, מערכת ההדממה-התנעה כוללת מספר מאפיינים להגנת המצבר מפריקה.

## אמצעים לחיסכון בהספק המנוע

במהלך הדממה אוטומטית, מספר מאפיינים חשמליים, כגון החימום החשמלי המשני או חימום החלון העורפי מתבטלים או מועברים למצב חיסכון בהספק. מהירות המניפה במערכת בקרת האקלים עשויה לפחות כדי לחסוך בהספק המנוע.

## התנעה חוזרת של המנוע בידי הנהג

לחץ על דוושת המצמד כדי להתניע שוב את המנוע.

המחוג שיצביע על מהירות סרק במד הסל"ד יראה את התנעת המנוע.

## מערכת הפליטה

### גזי הפליטה של המנוע

#### ▲ סכנה

גזי הפליטה של המנוע מכילים פחמן חד-חמצני רעיל שהוא גז נטול גוון וריח ושאיתנו עלולה להיות קטלנית.

כאשר גזי פליטה חודרים לתא הנוסעים, פתח את החלונות. הבא הרכב למוסך לתיקון סיבת התקלה.

הימנע מנהיגה ברכב כשתא המטען פתוח, כיוון שבמצב כזה, גזי פליטה עלולים לחדור לרכב.

- נעל את הרכב.
- הפעל את מערכת האזעקה.
- מניפות הצינור של המנוע עשויות להמשיך לפעול לאחר הדממת המנוע ↵ 178.

#### זהירות

לאחר שהמנוע פעל במהירות גבוהה (סל"ד) או בעומסים גבוהים, הפעל אותו לפרק זמן קצר בעומס נמוך או בהילוך סרק במשך כ-30 שניות לפני שתדום אותו, כדי להגן על מגדש הטרורבו.

#### הערה

במקרה של תאונה שבה מופעלות כריות האוויר מדומם המנוע באופן אוטומטי, אם הרכב מגיע למצב של עצירה מוחלטת בתוך פרק זמן מסוים.

בכלי רכב בעלי בלם חניה חשמלי, משוך את המתג (Ⓢ) למשך כשנייה אחת.

בלם החניה החשמלי פועל כאשר נורית החיווי (Ⓢ) מאירה ↵ 86.

- דומם את המנוע.
  - אם הרכב חונה על משטח אופקי או במעלה שיפוע, שלב הילוך ראשון או הצב את ידית בורר ההילוכים במצב P לפני הוצאת מפתח ההצתה. כשהרכב חונה במעלה שיפוע, סובב את הגלגלים הקדמיים כדי להרחיקם משפת המדרכה.
  - אם הרכב חונה במורד שיפוע, שלב הילוך אחורי או הצב את ידית בורר ההילוכים במצב P לפני הוצאת מפתח ההצתה. סובב את הגלגלים הקדמיים לכיוון שפת המדרכה.
  - סגור את החלונות ואת הגג הרך.
  - שלוף את מפתח ההצתה. סובב את ההגה עד שתחוש ותשמע את השתלבות מנעול גלגל ההגה.
- ברכב בעל תיבת הילוכים אוטומטית, ניתן לשלוף את המפתח רק כשידית בורר ההילוכים במצב P.

### תהליך הרענון אינו אפשרי

אם הרענון אינו אפשרי מסיבה כלשהי, נורית הבקרה תאיר ותופיע הודעת אזהרה במרכז המידע לנהג. הספק המנוע עשוי להיות מופחת. פנה מייד לקבלת סיוע ממוסך.

### ממיר קטליטי

הממיר הקטליטי מפחית את כמות החומרים המזיקים בגזי הפליטה.

זהירות
סוגי דלק השונים מאלה המופיעים בעמודים 167, 227 עלולים לגרום נזק לממיר הקטליטי או לרכיבים אלקטרוניים.
דלק שלא נשרף יתחמם יתר על המידה ויגרום נזק לממיר הקטליטי. לכן, הימנע משימוש יתר במתנע, מריקון מיכל הדלק עד סופו או מהתנעות המנוע בדחיפה או גרירה.

במקרה של זיוף בפעולת המנוע, פעולה לא חלקה של המנוע, ירידה בביצועי המנוע או בעיות לא רגילות אחרות, הבא את הרכב בהקדם האפשרי למוסך לתיקון סיבת

מאירה יחד עם הודעת אזהרה כאשר מסנן החלקיקים במנוע דיזל מלא. התחל בתהליך הניקוי בהקדם האפשרי.

מהבהבת יחד עם הודעת אזהרה כאשר מסנן החלקיקים במנוע דיזל הגיע לרמת המילוי המרבית. התחל מייד בתהליך הניקוי כדי למנוע גרימת נזק למנוע.

### הפעל את תהליך הניקוי העצמי

להפעלת תהליך הניקוי, המשך לנהוג תוך שמירה על מהירות מנוע של יותר מ-2,000 סל"ד. הורד הילוך במקרה הצורך. תהליך הניקוי במסנן החלקיקים יתחיל.

במהירויות מנוע גבוהות ובעומסים גבוהים יושלם תהליך הניקוי מהר יותר.

המחווון נכבה מיד עם סיום תהליך הניקוי העצמי. המשך בנהיגה עד שפעולת הרענון העצמי תושלם.

זהירות
במידת האפשר, אל תפסיק את תהליך הניקוי. נהג עד שהניקוי יושלם כדי להימנע מצורך בטיפול או בתיקון במוסך.

### מסנן חלקיקים במנוע דיזל

#### תהליך רענון אוטומטי

מערכת מסנן החלקיקים במנוע דיזל מסננת חלקיקי פיח מזיקים מגזי הפליטה. המערכת כוללת תפקוד של ריענון (ניקוי עצמי) המופעל אוטומטית במהלך הנהיגה, ללא כל הודעה. המסנן מתנקה על-ידי שריפה מעת לעת של חלקיקי הפיח בטמפרטורה גבוהה. התהליך מתבצע אוטומטית בכפוף לקיום תנאים מסוימים במהלך הנהיגה ועשוי להימשך עד 25 דקות. משך התהליך הוא בדרך כלל בין שבע לבין שתיים עשרה דקות. בפרק זמן זה, ההדממה האוטומטית אינה זמינה וצריכת הדלק עשויה להיות גבוהה יותר. צפויה פליטת ריחות ועשן במהלך הפעולה.

#### המערכת דורשת ניקוי

בתנאי נהיגה מסוימים, לדוגמה: נהיגה למרחקים קצרים, המערכת אינה מסוגלת לבצע ניקוי עצמי באופן אוטומטי.

אם יש צורך לנקות את המסנן, ותנאי הנהיגה הקודמים לא אפשרו ניקוי אוטומטי, הדבר יצוין על-ידי הארת הודעת אזהרה במרכז המידע לנהג.

התקלה. במצב חירום, ניתן להמשיך בנהיגה לפרק זמן קצר, תוך שמירה על מהירות נסיעה ומהירות סיבובי מנוע נמוכים.

## AdBlue

### מידע כללי

חיזור קטליטי סלקטיבי (BlueInjection) הוא שיטה להפחתה משמעותית של תחמוצות החנקן בגזי הפליטה. משיגים זאת על-ידי הזרקת נוזל מערכת פליטה לדיזל (DEF) למערכת הפליטה. האמוניה המשתחררת מהנוזל מגיבה עם גזי החנקן ( $\text{NO}_x$ ) שבגזי הפליטה והופכת אותם לחנקן ולמים.

הכינוי של הנוזל שבשימוש הוא AdBlue®. זהו נוזל בלתי רעיל, בלתי דליק, חסר צבע וחסר ריח המורכב מ-32% אוריאיה ו-68% מים.

### ⚠ אזהרה

הימנע ממגע בין העור או העיניים לבין AdBlue.

במקרה של מגע עם העור או העיניים, שטוף אותם במים.

### זהירות

הימנע ממגע בין צבע לבין AdBlue. במקרה של מגע, שטוף במים.

AdBlue קופא בטמפרטורה של  $-11^{\circ}\text{C}$ . מכיוון שהרכב מצויד במחמם-קדם של AdBlue, מובטחת הפחתה של פליטת המזהמים גם בטמפרטורות נמוכות. מחמם הקדם של ה-AdBlue מופעל באופן אוטומטי.

הצריכה האופיינית של AdBlue היא בערך שני ליטר לכל 1,000 ק"מ, אבל יכולה גם להיות גבוהה יותר בהתאם לתנאי הנסיעה (כמו למשל עומס גבוה או במצב של גרירה).

### מיכל AdBlue

כשהקיבול שנוותר מגיע לחמישה ליטרים בערך, מופעל מתג מפלס הנוזל. הודעות אזהרה מוצגות רק מתחת לסף הזה. קיבול המכל  $\approx 232$ .

### אזהרות מפלס

הודעות שונות מוצגות במרכז המידע לנהג, לפי טווח הנסיעה המחושב עם ה-AdBlue שנוותר. ההודעות וההגבלות הן דרישה בתוקף חוק.

האזהרה האפשרית הראשונה היא AdBlue Range (טווח AdBlue): 2,400 ק"מ.

אזהרה זו תוצג פעם אחת לזמן קצר עם מרחק הנסיעה המחושב. הנסיעה מותרת ללא כל מגבלות.

רמת האזהרה הבאה מופיעה כשטווח הנסיעה יהיה קטן מ-1,750 ק"מ. ההודעה עם טווח הנסיעה הנוכחי תוצג תמיד כשההצתה במצב מופעל ונדרש לאשר אותה  $\approx 90$ . מלא AdBlue לפני שתגיע לרמת האזהרה הבאה.

כשטווח הנסיעה עם ה-AdBlue שנוותר קטן מ-900 ק"מ, הודעות האזהרה הבאות יופיעו לסירוגין ולא ניתן לבטלן:

- **AdBlue Low Refill Now (מפלס AdBlue נמוך, הוסף כעת)**
- **Engine Restart Prevented in (התנעת מנוע מחדש תימנע בעוד) 900 ק"מ.**

נוסף לכך, נורית החיווי  מהבהבת ברציפות.

### הערה

במקרה של צריכת AdBlue גבוהה, ייתכן שמרכז המידע לנהג יציג את האזהרה הזאת ללא שלבי האזהרה הקודמים.

**הערה**

המילוי מחדש של AdBlue מתגלה על-ידי המערכת רק לאחר שמתג מפלס הנוזל המותקן במכל, שזוכר לעיל, הופעל.

אם פעולת המילוי של AdBlue לא התגלתה בהצלחה:

1. המשך בנסיעה למשך 10 דקות תוך הקפדה שמהירות הרכב תהיה תמיד גבוהה מ-20 קמ"ש.
2. אם מילוי ה-AdBlue זוהה בהצלחה, הגבלות הנסיעה בגין חוסר ב-AdBlue יתבטלו.

אם מילוי ה-AdBlue עדיין לא זוהה, התקשר לקבלת סיוע ממוסך.

אם יש למלא AdBlue בטמפרטורות הנמוכות מ-11°C, ייתכן שהמערכת לא תזהה שבוצע מילוי AdBlue. במקרה זה, החנה את הרכב במקום בעל טמפרטורת סביבה גבוהה יותר עד ש-AdBlue יהפוך לנוזל.

**הערה**

בעת שחרור מכסה המגן מצוואר המילוי, עלולים להיפלט אדי אמוניה. אל תשאף אותם מכיוון שיש לאדים ריח חריף. האדים אינם מזיקים בנשימה.

**מילוי AdBlue**

זהירות
<p>השתמש רק ב-AdBlue העומד בתקנים האירופיים DIN 70 070 ו-ISO 22241-1.</p> <p>אל תשתמש בתוספים.</p> <p>אל תדלל את ה-AdBlue.</p> <p>אחרת מערכת החיזור הקטליטי הסלקטיבי עלולה להיפגע.</p>

**הערה**

בכל מקרה שבו אין בתחנת הדלק משאבת מילוי עם פייה המתאימה למכונות נוסעים, השתמש רק בבקבוקי או מכלי AdBlue בעלי מתאם מילוי חתום לצורך מילוי המכל ברכב, כדי למנוע התזה או שפיכה בגלל מילוי-יתר וכדי להבטיח שהאדים מהמכל יילכדו ולא ייפלטו. ניתן להשיג AdBlue בבקבוקים או במכלים בתחנות דלק רבות, וכן ניתן לרכוש אותם במרכזי שיווק ושירות של אופל ובמרכזי מכירה קמעונית אחרים.

מכיוון של-AdBlue יש עמידות מוגבלת, בדוק את תאריך התפוגה לפני המילוי.

רמת האזהרה האחרונה מופיעה כשמכל ה-AdBlue ריק. לא ניתן להתניע מחדש את המנוע. הודעות האזהרה הבאות מוצגות לסירוגין ולא ניתן לבטלן:

- **AdBlue Empty Refill Now (AdBlue ריק מלא מחדש כעת)**
- **Engine Will Not Restart (המנוע לא יותנע שוב).**

נוסף לכך, נורית החיווי  מהבהבת ברציפות.

אחרי מניעה פעילה של התנעת המנוע, תוצג ההודעה הבאה:

**Refill AdBlue To Start Vehicle (הוסף AdBlue כדי להתניע את הרכב).**

חובה למלא את המכל לגמרי ב-AdBlue, אחרת לא ניתן יהיה להתניע את המנוע.

**אזהרות פליטת מזהמים גבוהה**

אם פליטת המזהמים ממערכת הפליטה עולה על ערך מסוים, יוצגו במרכז המידע לנהג אזהרות דומות לאזהרות הטווח.

יוצגו דרישות לבצע בדיקה של מערכת הפליטה, ובסוף תוצג ההודעה על מניעת האפשרות להתנעת המנוע. מגבלות אלה הן בהתאם לדרישות החוק.

פנה למוסך מורשה לקבלת סיוע.

## תיבת הילוכים אוטומטית

תיבת הילוכים מאפשרת החלפת הילוכים אוטומטית (מצב אוטומטי) או החלפת הילוכים ידנית (מצב ידני).

החלפת הילוכים ידנית אפשרית במצב ידני על ידי לחיצה קלה על ידית בורר הילוכים  $\curvearrowright$  140.

### צג תיבת הילוכים



מצב ההפעלה או ההילוך הנבחר מוצגים בצג תיבת הילוכים.

במצב אוטומטי, תוכנית הנהיגה מצוינת על-ידי **D** במרכז המידע לנהג.

4. הברג החוצה את מכסה המגן מצינור המילוי.

5. פתח את מיכל ה-AdBlue.

6. התקן קצה אחד של הצינור הגמיש על הבקבוק והברג את הצד השני לצוואר המילוי.

7. הרם את המכל עד שהוא מתרוקן לגמרי, או עד שהזרימה מהמכל פסקה. הדבר עשוי לארוך עד לחמש דקות.

8. הנח את המכל על הקרקע כדי לרוקן את הצינור הגמיש, המתן 15 שניות.

9. שחרר את הברגת הצינור הגמיש מצוואר המילוי.

10. התקן את מכסה המגן וסובב אותו בכיוון השעון עד לשילובו.

### הערה

סלק את מכל ה-AdBlue בהתאם לדרישות להגנת הסביבה. ניתן להשתמש שוב בצינור הגמיש לאחר שטיפה במים נקיים לפני שה-AdBlue מתייבש.

יש למלא לגמרי את מכל ה-AdBlue. חובה לבצע זאת אם הודעת האזהרה הנוגעת למניעת אפשרות ההתנעה של המנוע כבר הוצגה.

יש להחנות את הרכב על משטח מפולס.

צוואר המילוי עבור ה-AdBlue ממוקם מאחורי מכסה פתח מילוי הדלק, הממוקם בצד הימני האחורי של הרכב.

ניתן לפתוח את דלתית פתח התדלוק רק כשנעילת הרכב משוחררת.

1. שלוף את מפתח ההצתה מהמתג.
2. סגור את כל הדלתות כדי למנוע חדירת אדי אמוניה לפני הרכב.
3. שחרר את דלתית פתח מילוי הדלק בלחיצה על הדלתית  $\curvearrowright$  168.

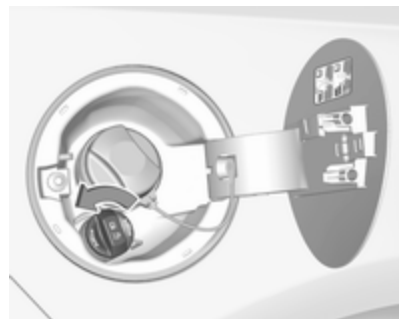

ניתן להתניע את המנוע רק כשידית בורר ההילוכים במצב **P** או **N**. כשנבחר מצב **N**, לחץ על דוושת הבלמים או הפעל את בלם החניה לפני התנתעת המנוע.

אל תאיץ את המנוע כשאתה משלב הילוך. בשום מצב אל תלחץ על דוושת ההאצה ועל דוושת הבלמים בו-זמנית.

כשהילוך משולב, הרכב מתחיל לזחול לאיטו עם הרפיית הלחיצה על דוושת הבלמים.

### בלימת המנוע

כדי לנצל את השפעת בלימת המנוע, בחר בהילוך נמוך יותר בעוד מועד כשאתה נוהג במורד מדרון, ראה מצב ידני.

### ננדוד הרכב

מותר לנדנד את הרכב רק כשהוא תקוע בחול, בוץ או שלג. הסט את ידית בורר ההילוכים בין מצב **D** למצב **R** הלוך וחזור. אל תאיץ את המנוע כדי למנוע זינוק פתאומי של הרכב.

### חניה

הפעל את בלם החניה ושלב מצב **P**. ניתן לשלוף את מפתח ההצתה רק כשידית בורר ההילוכים במצב **P**.

**+** : העלאת הילוך במצב ידני: העבר את ידית בורר ההילוכים למצב **M** והסט קצרות כלפי מעלה

**-** : הורדת הילוך במצב ידני: העבר את ידית בורר ההילוכים למצב **M** והסט קצרות לאחור

ידית הבורר נעולה במצב **P** וניתן להסיטה רק כשמתג ההצתה במצב מופעל ודוושת הבלמים לחוצה.



אם דוושת הבלמים אינה מופעלת, נורית האזהרה (⊗) מאירה.

אם ידית בורר ההילוכים אינה במצב **P** כשמתג ההצתה מועבר למצב מופסק, נוריות החיווי (⊗) ו-**P** יבהבו.

לשילוב מצב **P** או **R**, לחץ על לחצן השחרור.

במצב ידני, מצוינים **M** ומספר הילוך הנבחר.

**R** מצוין הילוך אחורי.

**N** מצוין מצב סרק.

**P** מצוין מצב חניה.

### ידית בורר ההילוכים

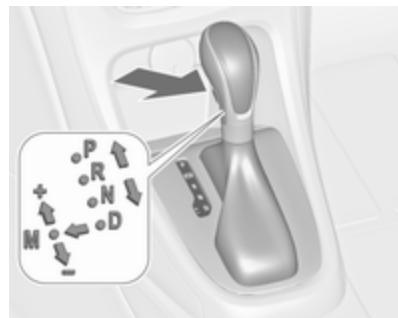

**P** : מצב חניה, לחץ על לחצן השחרור, הגלגלים נעולים, שלב רק כשהרכב נייח ובלם החניה מופעל

**R** : הילוך אחורי, לחץ על לחצן השחרור, שלב רק כשהרכב נייח

**N** : מצב ביניים ("נייטרל")

**D** : מצב הפעלה אוטומטית

**M** : מצב הפעלה ידנית: הסט את ידית

הבורר ממצב **D** שמאלה.

## מצב ידני



העבר את ידית בורר ההילוכים ממצב **D** שמאלה כדי לבחור במצב ידני **M**.

לחץ לחיצה קלה על ידית בורר ההילוכים

לפנים **+** : שלב הילוך גבוה יותר

לאחור **-** : שלב הילוך נמוך יותר

ההילוך המשולב מצוין בריכוז המדים והמחווניים.

כשנבחר הילוך גבוה יותר בעוד מהירות הרכב נמוכה מדי, או כשנבחר הילוך נמוך יותר כשמהירות הרכב גבוהה מדי, שילוב ההילוך לא יתבצע. הדבר יכול לגרום להופעת הודעה במרכז המידע לנהג.

במצב ידני, לא תתבצע העברת הילוכים אוטומטית להילוך גבוה יותר כשסל"ד המנוע גבוה.

## תכניות נהיגה אלקטרוניות

- לאחר התנעה קרה, תוכנית טמפרטורת הפעולה מגבירה את סל"ד המנוע כדי להעלות במהירות את טמפרטורת הממיר הקטליטי לטמפרטורה הדרושה.

- תפקוד שילוב מצב ביניים אוטומטי מעביר אוטומטית את המנוע לסל"ד סרק כשהרכב נייח ומשולב בהילוך קדמי, ודושת הבלמים לחוצה.

- כשתוכנית **SPORT** מופעלת, תיבת ההילוכים משלבת הילוך במהירויות מנוע גבוהות יותר (אלא אם מערכת בקרת שיוט פעילה). תוכנית **SPORT** ↵ 146.

- תכניות מיוחדות מתאימות באופן אוטומטי את נקודות החלפת ההילוכים בעת נסיעה במעלה או במורד מדרון.

## הילוך מאולץ ("קיק-דאון")

כאשר לוחצים על דושת ההאצה עד לקצה מהלכה במצב אוטומטי, תיבת ההילוכים מעבירה להילוך נמוך יותר בהתאם למהירות המנוע.

## תקלה

במקרה של תקלה מופיעה הודעת רכב במרכז המידע לנהג. הודעות הרכב ↵ 97.

תיבת ההילוכים מפסיקה לשלב הילוכים באופן אוטומטי. ניתן להמשיך בנהיגה עם העברת הילוכים ידנית.

רק ההילוך הגבוה ביותר זמין. בהתאם לאופי התקלה, גם ההילוך השני עשוי להיות זמין במצב הפעלה ידנית. העבר הילוך רק כשהרכב הגיע למצב של עצירה מוחלטת.

דאג לתיקון סיבת התקלה במוסך.

## הפסקה באספקת המתח

במקרה של הפסקה באספקת המתח, לא ניתן להוציא את ידית בורר ההילוכים ממצב **P**. לא ניתן לשלוף את מפתח ההצתה ממתג ההצתה.

אם מתח מצבר הרכב נפרק, התנע את הרכב בעזרת כבלי התנעה ↵ 212.

## תיבת הילוכים ידנית



כדי לשלב הילוך נסיעה לאחור, כשהרכב ניחא, לחץ על דוושת המצמד, לחץ על לחצן השחרור שעל ידית הילוכים ושלב ההילוך.

אם ההילוך אינו משתלב, הצב הידית במצב ביניים, הרפה מדוושת המצמד ולחץ עליה שוב; עתה, חזור על בחירת ההילוך.

אל תאפשר החלקה מיותרת של המצמד.

בעת הפעלת המצמד, לחץ לחיצה מלאה על דוושת המצמד. אל תשתמש בדוושה כמשענת לרגלך.

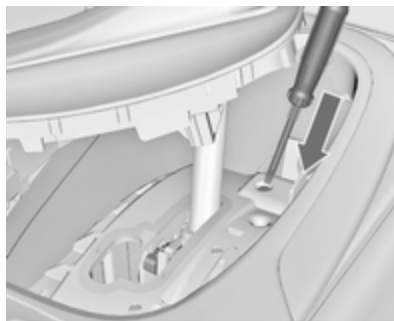

3. הכנס מברג לתוך הפתח עד לסוף מהלכו והוצא את ידית בורר הילוכים ממצב **P** או ממצב **N**. אם נבחר שוב מצב **P** או מצב **N**, ידית בורר הילוכים תינעל שוב במצבים אלה. הבא את הרכב למוסקר לתיקון הסיבה לניתוק המתח.

4. הרכב את חיפוי בסיס ידית בורר הילוכים על הקונסולה המרכזית והתקן אותו במקומו.

אם מצבר הרכב אינו הסיבה לתקלה, שחרר את ידית בורר הילוכים.  
1. הפעל את בלם החנייה.



2. שחרר את החיפוי בבסיס ידית בורר הילוכים בקצהו הקדמי, קפל אותו למעלה וסובב אותו שמאלה.

## זהירות

לא מומלץ לנהוג ברכב כשידך מונחת על ידית ההילוכים.

חיווי העלאת הילוך ⚡ 87.

## בלמים

מערכת הבלמים כוללת שני מעגלי בלמים עצמאיים.

כשמעגל בלמים אחד כושל, ניתן עדיין לבלום את הרכב באמצעות המעגל האחר. ברם, השפעת הבלימה מושגת רק כשדושת הבלמים נלחצת בחוזקה. נדרש כוח רב יותר באופן משמעותי עבור פעולה זו. מרחק הבלימה מתארך. היוועץ במוסך לפני שתמשיך בנסיעה.

כשהמנוע מדומם, הסיוע של מגבר הבלם מתפוגג לאחר לחיצה אחת או שתיים על דושת הבלמים. כושר הבלימה לא פוחת אך הוא מחייב הפעלת כוח רב יותר באופן משמעותי. חשוב במיוחד לזכור עובדה זאת כשהרכב נגרר.

נורית חיווי Ⓞ ⚡ 86.

## מערכת למניעת נעילת גלגלים

המערכת למניעת נעילת גלגלים בבלימה (ABS) מונעת את נעילת הגלגלים.

מערכת ה-ABS מתחילה לווסת את לחץ הבלימה ברגע שגלגל מראה נטייה להינעל. ניתן להמשיך בהיגוי הרכב, אפילו במהלך בלימה חזקה.

ניתן לחוש בפעולת מערכת ה-ABS באמצעות ריטוט בדושת הבלמים ובשמיעת רחש פעולת הוויסות.

בלימה מיטבית, החזק את רגלך על דושת הבלמים כשהיא לחוצה במשך כל מהלך הבלימה, למרות העובדה שהדושה מרטטת. אל תפחית את הלחיצה על הדושה.

לאחר התחלת הנסיעה, המערכת תבצע בדיקה עצמית שבמהלכה ייתכן שישמעו קולות פעולה.



נורית חיווי Ⓞ ⚡ 87.

נורית חייוי (Ⓢ) 86.

### בלם חניה חשמלי

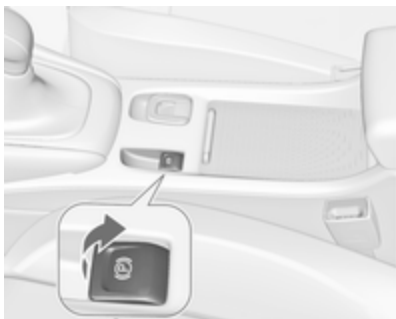

### הפעלה כשהרכב נייח

#### ⚠ אזהרה

משוך את המתג (Ⓢ) למשך כשנייה אחת, בלם החניה החשמלי יפעל באופן אוטומטי בכוח מתאים. לכוח בלימה מרבי, לדוגמה בעת חניה כשהרכב רתום לגרור/מגורון או על שיפוע, משוך את המתג (Ⓢ) פעמיים.

בלם החניה החשמלי פועל כאשר נורית החיווי (Ⓢ) מאירה 86.

### בלם חניה

### בלם חניה ידני

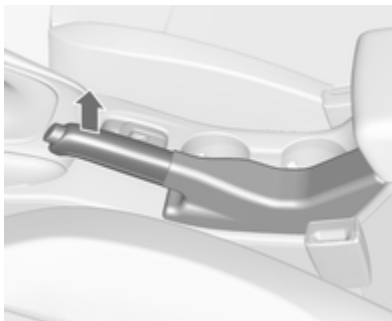

#### ⚠ אזהרה

הפעל תמיד את בלם החניה בחזקה מבלי להפעיל את לחצן השחרור. הפעל את בלם החניה בכוח המרבי בעת חנית הרכב במעלה או במורד מדרון.

לשחרור בלם החניה, משוך הידית מעט למעלה, לחץ על לחצן השחרור והורד הידית עד סוף מהלכה.

כדי להפחית את הכוח הנדרש להפעלת בלם היד, לחץ על דוושת הבלמים בו-זמנית.

### אור בלם מסתגל

במהלך בלימה חזקה, כל שלושת אורות הבלמים המהבהבים במשך פעולת מערכת ה-ABS.

### תקלה

#### ⚠ אזהרה

כאשר קיימת תקלה במערכת ה-ABS, הגלגלים עלולים להינעל כתוצאה מבלימה חזקה מן הרגיל. היתרונות של מערכת ה-ABS לא יהיו זמינים עוד. במהלך בלימה חזקה, לא ניתן יהיה להמשיך בהיגוי הרכב והוא עלול לסטות לפתע.

דאג לתיקון סיבת התקלה במוסך.

ניתן תמיד להפעיל את בלם החניה החשמלי, אפילו כשמערכת ההצתה במצב מופסק.

אל תפעיל את מערכת בלם החניה החשמלי לעתים קרובות מדי כשהמנוע אינו פועל, מכיוון שריבוי ההפעלות יגרום לפריקת מתח מצבר הרכב.

לפני צאתך מן הרכב, בדוק את מצב בלם החניה החשמלי. נורית חיווי © 86.

#### שחרור

העבר את מתג ההצתה למצב מופעל. המשך ללחוץ על דוושת הבלמים ולאחר מכן לחץ על המתג ©.

#### תפקוד התחלת הנהיגה

רכב עם תיבת הילוכים ידנית: לחיצה על דוושת המצמד ולאחר מכן הרפיה קלה של הדוושה ולחיצה קלה על דוושת ההאצה משחררות את בלם החניה באופן אוטומטי. זה לא יתאפשר אם בו-זמנית מושכים את המתג ©.

רכב עם תיבת הילוכים אוטומטית: שילוב D ולאחר מכן לחיצה על דוושת ההאצה משחררים את בלם החניה החשמלי באופן אוטומטי. זה לא יתאפשר אם בו-זמנית מושכים את המתג ©.

#### בלימה דינמית כשהרכב בתנועה

כשהרכב נמצא בנסיעה ומתג © נשאר במצב משוך, מערכת בלם החנייה החשמלי תאט את הרכב, אולם בלם החנייה לא יופעל באופן סטטי.

מייד לאחר שחרור המתג ©, הבלימה הדינמית תיפסק.

#### תקלה

חיווי מצב תקלה של בלם החניה החשמלי מוצג באמצעות נורית חיווי 2 וכן על-ידי הופעת הודעת רכב בצג מרכז המידע לנהג (DIC).

הפעל את בלם החניה החשמלי: משוך והחזק את המתג © במשך יותר מ-5 שניות. כאשר נורית האזהרה © מאירה, בלם החניה החשמלי מופעל.

שחרר את בלם החניה החשמלי: דחף והחזק את המתג © במשך יותר מ-2 שניות. כאשר נורית האזהרה © כבית, בלם החניה החשמלי משוחרר.

נורית האזהרה © מהבהבת: בלם החניה החשמלי לא הופעל הפעלה מלאה או הוא משוחרר. כשנורית האזהרה מהבהבת באופן מתמשך, שחרר את בלם החניה החשמלי ונסה להפעילו שוב.

#### סייען בלימה

כאשר דוושת הבלמים נלחצת במהירות ובחוזקה, מופעל כוח הבלימה המרבי באופן אוטומטי (בלימה מלאה).

שמור על לחץ קבוע על דוושת הבלמים כל עוד נדרשת בלימה מלאה. כוח הבלימה המרבית מופחת באופן אוטומטי כשדוושת הבלמים משוחררת.

#### סייען לזינוק במדרון

המערכת מסייעת למנוע תנועה לא מכוונת בעת תחילת נסיעה במעלה מדרון.

בעת שחרור דוושת הבלמים לאחר עצירה במעלה מדרון, הבלמים ממשיכים לפעול למשך שתי שניות נוספות. הבלמים משתחררים באופן אוטומטי מייד כשהרכב מתחיל בהאצה.

הסייען לזינוק במדרון אינו פעיל במהלך הדממה אוטומטית.

ניתן להפסיק את פעולת מערכת בקרת האחידה (TC) כשיש צורך בסחרור הגלגלים המניעים:

לחץ לחיצה קצרה על **TC** כדי להפסיק את פעולת מערכת TC, והנורית **TC** תאיר. החיווי להפסקת הפעולה מוצג כהודעת מצב במרכז המידע לנהג (DIC).

ניתן להחזיר את מערכת בקרת האחידה לפעולה באמצעות לחיצה חוזרת על **TC**.

מערכת בקרת האחידה מופעלת בכל פעם שמתג ההצתה מועבר למצב מופעל.

## מערכת אלקטרונית לבקרת היציבות

מערכת אלקטרונית לבקרת היציבות (ESC) משפרת את יציבות הנהיגה בעת הצורך, ללא קשר לפני הדרך או לאחידת הצמיגים. היא גם מונעת את סחרור גלגלי ההנעה. מערכת אלקטרונית לבקרת היציבות (ESC) פועלת בשילוב עם מערכת בקרת האחידה (TC) **145**.

ברגע שהרכב מתחיל לסטות מנתיבו (היגוי יתר/היגוי חסר), הספק המנוע מופחת והגלגלים נבלמים באופן פרטני. פעולה זו משפרת משמעותית את יציבות הנהיגה ברכב על דרכים חלקקות.

מערכת בקרת האחידה (TC) תיכנס לפעולה מיד לאחר שנורית החיווי **TC** כבית. כאשר מערכת בקרת האחידה (TC) פעילה, **TC** מהבהבת.

### ⚠️ אזהרה

אל תניח למאפיין בטיחותי מיוחד זה לפתותך לקחת סיכונים במהלך נהיגה. התאם את מהירותך לתנאי הדרך.

נורית חיווי **TC** **88**.

### הפסקת הפעולה



## מערכות בקרת נסיעה

### מערכת בקרת אחידה

מערכת בקרת האחידה (TC) היא רכיב של המערכת האלקטרונית לבקרת היציבות (ESC) **145**.

מערכת בקרת האחידה (TC) משפרת את יציבות הנהיגה בעת הצורך, ללא קשר לפני הדרך או לאחידת הצמיגים על-ידי מניעת סחרור הגלגלים המניעים.

ברגע שהגלגלים המניעים מתחילים להסתחרר, הספק המנוע מופחת והגלגל שסחרורו הוא הרב ביותר נבלם פרטנית. פעולה זו משפרת משמעותית את יציבות הנהיגה ברכב על דרכים חלקקות.



אם כלי הרכב מגיע למצב סף כשמערכת ESP מופסקת, המערכת תפעיל שוב את מערכת ESP למשך הזמן המוגדר בסף, בעקבות לחיצה אחת על דוושת הבלמים.

ניתן להחזיר את מערכת ESC לפעולה באמצעות לחיצה נוספת על **ESC**. אם פעולת מערכת בקרת האחזיה הופסקה קודם לכן, מערכת בקרת האחזיה ומערכת אלקטרונית לבקרת היציבות יופעלו שוב.

מערכת אלקטרונית לבקרת היציבות מופעלת שוב כשמתג ההצתה מועבר למצב מופעל.

## מערכת נהיגה אינטראקטיבית

### מערכת Flex Ride

מערכת הנהיגה Flex Ride מאפשרת לנהג לבחור בין שלושה אופני (תוכניות) נהיגה:

- מצב נהיגה SPORT: לחץ על **SPORT**, נורית החיווי מאירה.
- מצב נהיגה TOUR: לחץ על **TOUR**, נורית החיווי מאירה.
- מצב NORMAL: הן **SPORT** והן **TOUR** אינם לחוצים, ושום נורית LED אינה מאירה.

הפסק את מצב SPORT ומצב TOUR, באמצעות לחיצה נוספת על הלחצן התואם.

## הפסקת הפעולה



להתנהגות ספורטיבית יותר, ניתן להפסיק בנפרד את פעולת המערכת האלקטרונית לבקרת היציבות (ESC) או מערכת בקרת האחזיה (TC):

- לחץ לחיצה קצרה על **ESC**: כעת מערכת בקרת האחזיה תפסיק לפעול, מערכת ESC תישאר בפעולה, והנורית תאיר
- לחץ והחזק את **ESC** לחוץ למשך 5 שניות לפחות: פעולת מערכת TC והמערכת האלקטרונית לבקרת היציבות (ESC) תופסק, והנוריות **ESC** ו-**TC** יאירו.

בנוסף, המצב הנבחר יוצג כהודעת מצב במרכז המידע לנהג.



המערכת האלקטרונית לבקרת היציבות (ESC) תיכנס לפעולה מיד לאחר שנורית החיווי **ESC** כבית.

כאשר המערכת האלקטרונית לבקרת היציבות (ESC) פעילה, **ESC** מהבהבת.

### אזהרה

אל תניח למאפיין בטיחותי מיוחד זה לפתותך לקחת סיכונים במהלך נהיגה. התאם את מהירותך לתנאי הדרך.

נורית חיווי **ESC** **ESC** 88.

באופן הנהיגה שנבחר או כאשר היא מזהה שינויים משמעותיים יותר, היא משנה את אופן הנהיגה כל עוד השינויים נמשכים.

אם לדוגמה נבחר אופן נהיגה NORMAL ובקרת אופן הנהיגה מזהה סגנון נהיגה ספורטיבי, בקרת אופן הנהיגה תשנה מספר הגדרות מתוך מצב NORMAL להגדרות בעלות סגנון ספורטיבי. בקרת אופן הנהיגה מעבירה את הרכב למצב SPORT במקרה שסגנון הנהיגה הופך להיות ספורטיבי מאוד.

אם, לדוגמה נוספת, נבחר מצב TOUR ובמהלך נסיעה בדרך מתפתלת נדרשת בלימה פתאומית חזקה, בקרת אופן הנהיגה תזהה את המצב הדינמי של הרכב ותשנה את הגדרות המתלים, למצב SPORT כדי לשפר את יציבות הרכב.

כשמאפייני הנהיגה או המצב הדינמי של הרכב חוזרים למצב הקודם, בקרת אופן הנהיגה תשנה את ההגדרות למצב הנהיגה שנבחר מראש.

### **הגדרות אישיות במצב נהיגה ספורטיבית**

הנהג יכול לבחור את התפקודים של מצב SPORT כאשר **SPORT** נמצא במצב לחוץ. ניתן לשנות את ההגדרות האלה בתפריט הגדרות בצג המידע. התאמה אישית של הרכב  98.

### **מצב תיור**



הגדרות המערכות מותאמות לסגנון נהיגה נינוח.

### **מצב נהיגה רגילה (NORMAL)**

כל הגדרות המערכות מותאמות לערכים הסטנדרטיים.

### **בקרת אופן הנהיגה**

בכל מצב נסיעה הנבחר דינטי SPORT, TOUR או NORMAL, בקרת אופן הנהיגה מזהה ומאבחנת ברציפות את המאפיינים האמתיים של הנהיגה, תגובות הנהג והמצב הדינמי הפעיל של הרכב. אם נדרש, יחידת הבקרה של בקרת אופן הנהיגה משנה באופן אוטומטי את ההגדרות הנכללות

בכל מצבי הנהיגה, מערכת Flex Ride מתקשרת עם המערכות האלקטרוניות הבאות:

- בקרת שיכוך רציפה
- בקרת דוושת ההאצה
- בקרת ההיגוי
- מערכת אלקטרונית לבקרת יציבות (ESC)
- מערכת למניעת נעילת גלגלים (ABS) ובקרת בלימה בפנייה
- תיבת הילוכים אוטומטית.

### **תוכנית נהיגה ספורטיבית**



הגדרות המערכות מותאמות לסגנון הנהיגה הספורטיבית.

## מערכות סיוע לנהג

### אזהרה ⚠

מערכות סיוע לנהג פותחו כדי לסייע לנהג ולא כדי לבטל את הצורך בתשומת לבו של הנהג.

הנהג מקבל על עצמו את מלוא האחריות בעת הנהיגה ברכב.

בעת שימוש במערכות סיוע לנהג, שים לב תמיד למצב התנועה הנוכחי.

### בקרת שיוט

מערכת בקרת שיוט יכולה לאגור ולשמר נתוני מהירות נסיעה בתחום שבין כ-30 קמ"ש עד ל-200 קמ"ש. סטיות מן המהירויות האגורות בזיכרון עשויות להתרחש במהלך נסיעה במעלה או במורד מדרון.

משיקולי בטיחות, לא ניתן להפעיל את מערכת בקרת השיוט לפני שדושת הבלמים נלחצה פעם אחת. הפעלה בהילוך ראשון אינה אפשרית.



אל תשתמש במערכת בקרת שיוט כאשר לא רצוי לשמור על מהירות קבועה.

ברכב המצויד בתיבת הילוכים אוטומטית, הפעל את בקרת השיוט רק כשהתיבה נמצאת באופן ההפעלה האוטומטי. נורית חיווי 90.

### הפעלה

לחץ על ונורית החיווי בריכוז המדמים והמחווניים תאיר בלבן.

### הפעלה

האץ את הרכב למהירות הרצויה וסובב את גלגל הכוונון לכיוון SET-/ המהירות הנוכחית תאוחסן בזיכרון ותישמר. נורית הבקרה בריכוז המדמים והמחווניים תאיר בירוק. ניתן להרפות מדושת ההאצה.

ניתן להגביר את מהירות הרכב באמצעות לחיצה על דושת ההאצה. עם שחרור דושת ההאצה, הנסיעה במהירות שאוחסנה קודם לכן תתחדש.

בקרת השיוט ממשיכה לפעול בזמן החלפות הילוכים.

### הגברת המהירות

כשבקרת שיוט פעילה, החזק את גלגל הכוונון כשהוא מסובב למצב RES/+ או סובב אותו לשניה לכיוון RES/+ סיבובים חוזרים: המהירות תגדל באופן רציף או בדרגות קטנות.

לחילופין, האץ למהירות הרצויה ואחסן את המהירות בזיכרון המערכת על-ידי סיבוב הגלגל לכיוון SET-/.

ניתן להגדיר את המהירות המרבית לערכים מעל 25 קמ"ש.

הנהג יוכל להאיץ רק עד המהירות שהוגדרה מראש. יתכנו סטיות מהגבלת המהירות בעת נהיגה במורד מדרון.

הגבלת המהירות המוגדרת מראש מוצגת בשורה העליונה של מרכז המידע לנהג (DIC) כאשר המערכת פעילה.

### הפעלה



לחץ על . אם בקרת השיט הופעלה לפני כן, היא מופסקת בעת הפעלת מגביל המהירות, ונורית החיווי כבית.

- דושת הבלמים לחוצה.
- דושת המצמד נלחצה למשך מספר שניות.
- ידית בורר ההילוכים נמצאת במצב **N**.
- מהירות המנוע בטווח נמוך מאד.
- מערכת בקרת האחיזה (TC) או המערכת האלקטרונית לבקרת היציבות (ESC) פועלות.

### חזור למהירות המקורית שאוחסנה

סובב את גלגל הכונון לכיוון **RES/+** כשהרכב נוסע במהירות מעל 30 קמ"ש. מהירות השיט הרצויה תאוחסן במערכת.

### הפסקת הפעולה

לחץ על ; נורית החיווי בריכוז המדים והמחוונים תכבה. מהירות הנסיעה המאוחסנת בזיכרון תימחק.

לחיצה על להפעלת מגביל המהירות או להעברת ההצתה למצב מופסק תפסיק גם את בקרת השיט ותמחק את המהירות המאוחסנת.

### מגביל מהירות

מגביל המהירות מונע מהרכב מלחרוג מהמהירות המרבית שהוגדרה.



### הפחתת המהירות

כשבקרת שיט פעילה, החזק את גלגל הכונון כשהוא מסובב למצב **SET/-** או סובב אותו לשניה לכיוון **SET/-** סיבובים חוזרים: המהירות תפחת באופן רציף או בדרגות קטנות.

### הפסקת הפעולה

לחץ על , ונורית החיווי בריכוז המדים והמחוונים תאיר בלבן. בקרת שיט אינה פעילה. המהירות האחרונה שנשמרה נותרת בזיכרון לצורך חזרה אליה בהמשך. הפסקה אוטומטית של הפעולה:

- מהירות הרכב נמוכה מכ-30 קמ"ש.
- מהירות הרכב גבוהה מכ-200 קמ"ש.

## הגדרת הגבלת מהירות



כאשר מגביל המהירות מופעל, החזק את גלגל הכוונון כשהוא מכוון אל RES/+ או סובב אותו קצרות שוב ושוב אל RES/+ עד שהמהירות המרבית הרצויה מוצגת במרכז המידע לנהג.

לחלופין, האץ את הרכב למהירות הרצויה וסובב קצרות את גלגל הכוונון לכיוון SET/-: המהירות הנוכחית תאוחסן כמהירות המרבית. הגבלת המהירות מוצגת במרכז המידע לנהג.

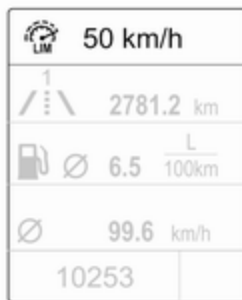

## שינוי הגבלת מהירות

כאשר מגביל המהירות מופעל, סובב את גלגל הכוונון אל RES/+ כדי להגדיל או אל SET/- כדי להקטין את ערך המהירות המרבית הרצויה.

## חריגה ממגבלת המהירות

במקרה חירום ניתן לחרוג ממגבלת המהירות על-ידי לחיצה על דוושת ההאצה בחזקה אל מעבר לנקודת ההתנגדות. המהירות המוגבלת תהבהב ב-DIC, ובהתאם לרכב, צליל אזהרה יושמע בפרק זמן זה.

שחרר את דוושת ההאצה ותפקוד מגביל המהירות יופעל שוב לאחר שהמהירות תהיה נמוכה ממגבלת המהירות.

## הפסקת הפעולה

לחץ על : תפקוד מגביל המהירות יופסק וניתן לנהוג ברכב ללא מגבלת מהירות. המהירות המוגבלת תאוחסן בזיכרון ותופיע הודעה מתאימה ב-DIC.

## חזרה למגבלת המהירות

סובב את גלגל הכוונון אל RES/+. הרכב יחזור למגבלת המהירות שאוחסנה.

## הפסקת הפעולה



לחץ על , וחיווי מגביל המהירות במרכז המידע לנהג יכבה. מהירות הנסיעה המאוחסנת בזיכרון תימחק.

בעקבות לחיצה על להפעלת בקרת השיט, או העברת מערכת ההצתה למצב מנותק, יופסק גם תפקוד מגביל המהירות והמהירות המאוחסנת תימחק.

## התראת התנגשות מלפנים

התראת התנגשות מלפנים יכולה לסייע במניעת התנגשות חזיתית או בצמצום הנזק הנגרם כתוצאה ממנה.

התראת התנגשות מלפנים נעזרת במערכת המצלמה הקדמית שבשמשה הקדמית כדי לגלות רכב שנוסע היישר מלפנים, בנתיב של רכבך, במרחק של עד כ-60 מטר.

לחץ על , וההגדרה הנוכחית תוצג במרכז המידע לנהג. לחץ שוב על  כדי לשנות את רגישות ההתראה.

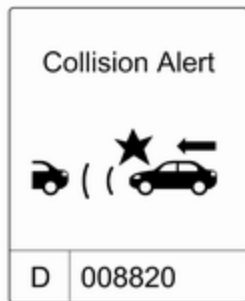

**התראה לנהג**

נורית החיווי של "רכב מלפנים"  תאיר בירוק בריכוז המדים והמחוונים כאשר המערכת מגלה רכב בנתיב הנסיעה.

אם הרכב הנמצא מלפנים מתקרב במהירות רבה מדי, תושמע התרעה קולית והתראה תופיע במרכז המידע לנהג (DIC). תנאי מוקדם לכך הוא שהתראת ההתנגשות מלפנים לא הושבתה בלחיצה על .

**הפעלה**

התראת התנגשות מלפנים פועלת באופן אוטומטי במהירות גבוהה מ-40 קמ"ש, בתנאי שלא נותקה בלחיצה על , ראה להלן.

**בחירת רגישות ההתראה**

ניתן להגדיר את רגישות ההתראה למרחק קצר, בינוני וארוך.

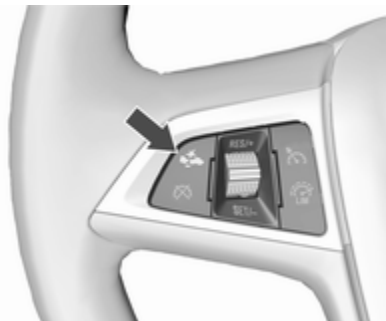

קיומו של רכב מלפנים מצוין על-ידי נורית החיווי .



הנהג חייב להקדיש תמיד את מלוא תשומת לבו לנהיגה. עליו להיות מוכן תמיד לנקוט בפעולה ולהפעיל את הבלמים.

### מגבלות המערכת

המערכת תוכננה להתריע רק על כלי רכב, אך היא עלולה להגיב גם לעצמים אחרים. במקרים הבאים עלולה התראת התנגשות מלפנים שלא לגלות רכב מלפנים או שביצועי החיישן יהיו מוגבלים:

- בדרכים מפותלות.
- כשתנאי מזג אוויר כגון ערפל, גשם או שלג מגבילים את הראות.
- כשהחיישן מוסתר על ידי שלג, קרח, בוץ, עפר או אבק, או בשל נזק שנגרם לשמשה הקדמית.

### מחווין מרחק מלפנים

חיווי המרחק המוצג הבא מציג את המרחק אל הרכב הנוסע מלפנים. מצלמת החזית שבשמשה הקדמית מזהה את המרחק לרכב הנמצא בתנועה ישירות בנתיב הרכב. היא פעילה במהירויות של יותר מ-40 קמ"ש.

כאשר מזהה רכב מלפנים, המרחק מצוין בשניות, ומוצג בדף במרכז המידע לנהג (DIC) 90. לחץ על **MENU** בידית מחווני

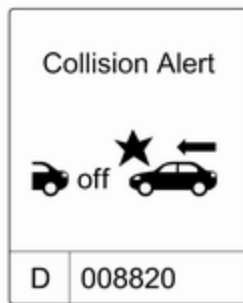

### מידע כללי

#### ⚠ אזהרה

התראת התנגשות מלפנים היא מערכת התראה בלבד והיא אינה מפעילה את הבלמים. כאשר תתקרב מאחור לרכב במהירות רבה מדי, ייתכן שהמערכת לא תספק לך זמן התראה ארוך מספיק למניעת ההתנגשות.

הנהג מקבל על עצמו אחריות מלאה לשמירה על מרחק העקיבה בהתבסס על תנאי התנועה, מזג האוויר והראות.



כאשר המרחק לרכב מלפנים מתקצר יתר על המידה, או כאשר מתקרבים מהר מדי לרכב אחר וצפויה התנגשות, מופיע סמל התראת התנגשות במרכז המידע לנהג.

במקביל תושמע גם התרעה קולית. אם המצב מחייב זאת, לחץ על דושת הבלמים.

### הפסקת הפעולה

ניתן להפסיק את פעולת המערכת. לחץ לחיצות עוקבות על  עד שהודעה הבאה תופיע במרכז המידע לנהג.

המערכת כוללת ארבעה חיישני חניה על-קוליים בפגוש האחורי.

### הפעלה

המערכת מוכנה לפעול באופן אוטומטי עם שילוב ההילוך האחורי.

נורית LED המאירה בלחצן סייען החניה P מורה שהמערכת מוכנה לפעולה.

### חיווי

המערכת מזהירה את הנהג באמצעות חיוויים קוליים במקרה של מכשולים המהווים סיכון פוטנציאלי מאחורי הרכב. מרווח הזמן בין צלילי הזמזום מתקצר ככל שהרכב מתקרב למכשול. כשמכשול נמצא במרחק של פחות מכ-30 ס"מ, הצפצוף יהיה רציף.

בנוסף, המרחק למכשולים יכול להיות מוצג גם במרכז המידע לנהג.

## סייען חניה

### סייען חניה אחורי

#### אזהרה

הנהג הוא האחראי המלא לביצוע תמרוני החניה.

הקפד לבדוק את סביבת הרכב בעת נסיעה לאחור ובעת השימוש במערכת סייען החניה.

סייען החניה האחורי מקל על ביצוע חניה על-ידי מדידת המרחק בין הרכב לבין עצמים ומכשולים מאחור. הוא מודיע ומזהיר את הנהג באמצעות אותות קוליים.

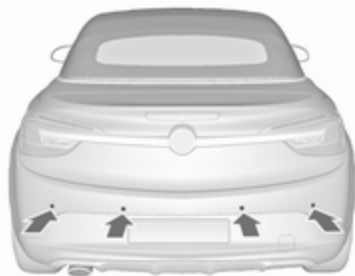

הכיוון כדי לבחור Vehicle Information

Menu (תפריט מידע לגבי הרכב)

וסובב את טבעת הכוונון כדי לבחור את דף מחוון מרחק מלפנים.

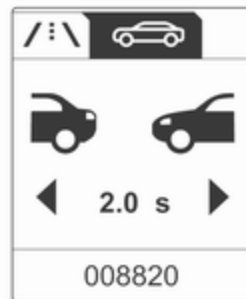

המרחק המינימלי שיצוין הוא 0.5 שניות.

אם אין רכב מלפנים או אם הרכב מלפנים נמצא מחוץ לטווח, יוצגו שני מקפים: s -.-.

הפסקת הפעולה



המערכת מכבה את עצמה באופן אוטומטי ברגע שהנהג מעביר מהילוך אחורי להילוך אחר.

כדי להפעיל שוב את המערכת, שלב הילוך אחורי.

אפשר גם לבצע השבתה ידנית על-ידי לחיצה על לחצן סייען החניה **P**.

כשהמערכת מושבתת, נורית ה-LED בלחצן כבויה.

בנוסף, **Park Assist Off** (סייען חניה כבוי) מופיעה ב-DIC כאשר המערכת מושבתת באופן ידני.

תקלה

במקרה של תקלה במערכת או אם המערכת אינה פועלת עקב מצב זמני, כמו למשל קרח המכסה את החיישנים, תופיע הודעה ב-DIC.

הודעות הרכב **97**.

סייען חניה קדמי

**אזהרה**

הנהג הוא האחראי המלא לביצוע תמרוני החניה.

בדוק תמיד את האזור סביב הרכב בעת נסיעה לאחור או לפנים בעת השימוש במערכת סייען החניה.

סייען החניה מלפנים-מאחור מודד את המרחק בין הרכב לבין מכשולים בחזית הרכב ומאחוריו. המערכת מפיקה חיוויים קוליים והודעות תצוגה.



המערכת כוללת ארבעה חיישני חנייה על-קוליים הן בפגוש האחורי והן בפגוש הקדמי.

המערכת משתמשת בשני חיוויי אזהרה קוליים שונים עבור אזורי הניטור מלפנים ומאחור, בהתאמה, ולכל אחד מהם תדר צליל שונה. האות למכשולים מלפנים מושמע דרך הרמקולים הקדמיים, ולמכשולים מאחור הוא מושמע דרך הרמקולים האחוריים.

אם מהירות הרכב גבוהה מ-11 קמ"ש, סייען החניה מושבת. סייען החניה הקדמי יופעל תמיד מחדש כשמהירות הרכב יורדת מתחת ל-11 קמ"ש.

### חיווי

המערכת מזהירה את הנהג באמצעות חיוויים קוליים במקרה של מכשולים המהווים סיכון פוטנציאלי לפני הרכב ומאחוריו. בהתאם לצד הרכב הקרוב יותר אל המכשול, יישמעו צלילי אזהרה בצד המתאים של הרכב. מרווח הזמן בין צלילי הזמזום מתקצר ככל שהרכב מתקרב למכשול. כשמכשול נמצא במרחק של פחות מכ-30 ס"מ, הצפצוף יהיה רציף.

בנוסף, המרחק למכשול מוצג ב-DIC ב-90.

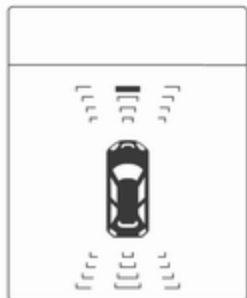

לוגיקת הפעלת המערכות על-ידי הלחצן היא כדלקמן:

- סייען החניה מלפנים ומאחור פעיל: לחיצה קצרה משביתה את סייען החניה הקדמי-אחורי.
- סייען החניה מלפנים ומאחור פעיל: לחיצה ארוכה מפעילה את הסיוע המתקדם לחניה אם משולב הילוך נסיעה לפניים.
- הסיוע המתקדם לחניה פעיל: לחיצה קצרה מפעילה את סייען החניה מלפנים ומאחור.
- הסיוע המתקדם לחניה פעיל: לחיצה ארוכה משביתה את הסיוע המתקדם לחניה.
- הסיוע המתקדם לחניה וסייען החניה מלפנים ומאחור פעילים: לחיצה קצרה משביתה את שתי המערכות.

### הפעלה

כשמשלבים להילוך אחורי, סייען החניה הקדמי והאחורי מוכנים לפעולה.

סייען החניה הקדמי גם מופעל באופן אוטומטי במהירות המגיעה עד 11 קמ"ש.

נורית LED המאירה בלחצן סייען החניה **P** או **P** מציינת שהמערכת מוכנה לפעולה.

### לחצן סייען חניה ועקרונות פעולה



סייען החניה מלפנים ומאחור מצויד ב-**P**. אם הרכב מצויד גם בסיוע מתקדם לחניה (ראה תיאור נפרד להלן), המערכת מצוידת ב-**P**. שתי המערכות יופעלו על-ידי לחיצה על **P**.

לחיצה קצרה על **P** או **P** משביתה או מפעילה את סייען החניה הקדמי.

לחיצה ארוכה על **P** (שנייה אחת בערך) מפעילה או משביתה את הסיוע המתקדם לחניה.

הודעות הרכב 97

**סיוע מתקדם לחניה**

**אזהרה**

הנהג הוא האחראי הבלעדי להסכמתו לקבל את מקום החניה המוצע על-ידי המערכת ולתמרוני החניה. בעת שימוש בסיוע מתקדם לחניה, הקפד לבדוק את סביבת הרכב בכל הכיוונים.



מערכת סיוע מתקדם לחניה מתמרנת את הנהג למקום החניה באמצעות הצגת הודעות בצג מרכז המידע לנהג והפקת



אפשר לבצע השבתה ידנית על-ידי לחיצה קצרה על לחצן סייען החניה **P** או **P**.

כשהמערכת מושבתת, נורית ה-LED בלחצן כבויה.

בנוסף, **Park Assist Off** (סייען חניה כבוי) מופיעה ב-DIC כאשר המערכת מושבתת באופן ידני.

לאחר השבתה ידנית, סייען החניה הקדמי מופעל שוב אם לוחצים על לחצן סייען החניה **P** או **P** או אם משולב הילוך אחורי.

**תקלה**

במקרה של תקלה במערכת או אם המערכת אינה פועלת עקב מצב זמני, כמו למשל קרח המכסה את החיישנים, תופיע הודעה במרכז המידע לנהג.

המרחק למכשול הקדמי והאחורי יצוין בקווי מרחק משתנים סביב הרכב. מכשולים מאחור יצוינו באמצעות חיווי קולי וחיווי חזותי בו-זמניים. מכשולים מלפנים יצוינו תחילה בחיווי חזותי. במרחקים של פחות מ-80 ס"מ יישמע גם אות אזהרה קולי. חיווי המרחק במרכז המידע לנהג עשוי להיעלם במקרה של הודעות רכב בעלות קדימות גבוהה יותר. אחרי אישור ההודעה בלחיצה על **SET/CLR** שעל ידיית מחווני הכיוון, חיווי המרחק יופיע שוב.

**הפסקת הפעולה**

סייען החניה האחורי עובר באופן אוטומטי למצב מופסק בעקבות יציאה מהילוך אחורי.

סייען החניה הקדמי מושבת באופן אוטומטי במהירות המגיעה עד 11 קמ"ש.

ניתן להפעיל את המערכת ולחפש מקומות חניה רק במהירות שאינה עולה על 30 קמ"ש.

המרחק המקביל המרבי המותר בין הרכב לשורת כלי הרכב החונים הוא 1.8 מטר.

**אופן התפקוד**



כשהרכב עובר על פני שורת מכוניות כשהמערכת מופעלת, מערכת הסיוע המתקדם לחניה תתחיל לנסות לאתר מרווח (תא) חניה מתאים. כאשר המערכת מאתרת מקום חניה מתאים, מתקבל חייווי חזותי על כך במרכז המידע לנהג ומושמע אודיו קולי.

אם הנהג אינו עוצר את הרכב בתחום של 10 מטר לאחר שהוצע תא חניה, המערכת מתחילה בחיפוש תא חניה מתאים אחר.

- הסיוע המתקדם לחניה פעיל: לחיצה קצרה מפעילה את סייען החניה מלפנים ומאחור.
- הסיוע המתקדם לחניה פעיל: לחיצה ארוכה משביתה את הסיוע המתקדם לחניה.
- הסיוע המתקדם לחניה וסייען החניה מלפנים ומאחור פעילים: לחיצה קצרה משביתה את שתי המערכות.

**הפעלה**



כשברצונך לאתר מקום חניה, המערכת תהיה מוכנה לפעולה באמצעות לחיצה על **SPAS** למשך שנייה אחת בקירוב.

אותות קוליים (אקוסטיים). הנהג חייב לבקר את ההאצה, הבלימה, ההיגוי והחלפת ההילוכים. המערכת משתמשת בחיישנים של מערכת סייען החניה מלפנים ומאחור בשילוב שני חיישנים נוספים משני צדי הפגוש הקדמי והפגוש האחורי.

**לחצן סייען חניה **SPAS** ועקרונות פעולה**

הן סייען החניה המתקדם והן סייען החניה מלפנים ומאחור, (ראה תיאור לעיל) יופעלו באמצעות לחיצה על **SPAS**.

לחיצה קצרה על **SPAS** משביתה או מפעילה את סייען החניה הקדמי.

לחיצה ארוכה על **SPAS** (שנייה אחת בערך) מפעילה או משביתה את הסיוע המתקדם לחניה.

לוגיקת הפעלת המערכות על-ידי הלחצן היא כדלקמן:

- סייען החניה מלפנים ומאחור פעיל: לחיצה קצרה משביתה את סייען החניה הקדמי-אחורי.
- סייען החניה מלפנים ומאחור פעיל: לחיצה ארוכה מפעילה את הסיוע המתקדם לחניה אם משולב הילוך נסיעה לפנים.



הסיום של תמרון חניה מוצלח מצוין על-ידי הסמל 'מצב סופי'.

הקפד תמיד לשים לב לצליל הפעולה של סייען החניה מלפנים ומאחור. המשמעות של צליל רצוף היא שהמרחק אל המכשול קטן מ-30 ס"מ בערך.

#### שינוי צד החניה

כברירת מחדל, המערכת הוגדרה לגלות תאי חניה בצד הנוסע. כדי לגלות מקומות חניה פנויים בצד הנהג, הפעל את מחוון הפנייה אל צד הנהג למשך כל זמן החיפוש.

מיד לאחר שמחוון הכיוון מועבר למצב מופסק, המערכת מחפשת שוב מקומות חניה פנויים בצד הנוסע.



ההוראות בתצוגה מציגות:

- רמז כשמהירות הרכב גבוהה מ-30 קמ"ש.
- הדרישה לעצירת הרכב, כשמתגלה תא חניה.
- כיוון הנהיגה במהלך תמרון החניה.
- מצב לגלגל ההגה במהלך החניה.
- עבור חלק מן ההנחיות מוצג סרגל התקדמות (גרפי).

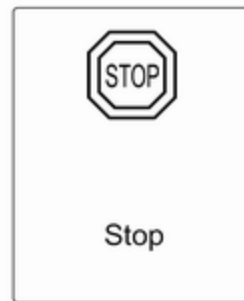

הצעת מקום החניה של המערכת נחשבת כמתקבלת כשהרכב נעצר על-ידי הנהג בתחום של עד 10 מטר לאחר מתן ההודעה "עצור". המערכת מחשבת את הנתיב האופטימלי לכניסה לתא החניה. לאחר מכן, היא מתמרנת את הנהג לכניסה לתוך התא באמצעות מתן הנחיות מפורטות.

<b>זהירות</b>
<p>ביצועי המערכת עלולים להיפגע במקרה שהחיישנים מכוסים, כמו לדוגמה בקרח או בשלג.</p> <p>ביצועי מערכת סייען החניה עלולים להיפגע במקרה של שינוי גובה החיישנים עקב נשיאת מטען כבד.</p> <p>יש לפעול בזהירות בעת התקרבות לכלי רכב גבוהים יותר (למשל רכבי שטח, מיניוואנים ומסחריות). לא ניתן להבטיח זיהוי עצמים וחיווי מרחק נכון בחלק העליון של כלי רכב אלה.</p> <p>המערכת עשויה שלא לזהות עצמים בעלי שטח חתך (שטח החזרה) קטן מאוד, כגון עצמים דקים או חומרים רכים.</p> <p>מערכות סייען החניה אינן מסוגלות לזהות עצמים הנמצאים מחוץ לטווח הזיהוי שלהן.</p>

### **הערה**

ניתן להפעיל ולהפסיק את פעולת מערכת סייען החניה על-ידי שינוי ההגדרות בצג המידע. אם מותקן רתם לגרור, יש לבחור אותו בתפריט.

התאמה אישית של הרכב  $\leftarrow$  98.

### **תקלה**

הודעה מופיעה במרכז המידע לנהג (DIC).

- ארעה תקלה במערכת
- הנהג לא סיים בהצלחה את תמרון החניה
- המערכת אינה פעילה

אם מתגלה עצם במהלך קבלת הנחיות החניה, החיווי **Stop (גובל)** מופיע בצג מרכז המידע. סילוק העצם יגרום לחזרה לביצוע תמרון החניה. אם העצם אינו מסולק, המערכת תפסיק לפעול. לחץ על  $\mathbb{P}$  למשך שנייה אחת בקירוב להפעלת המערכת ולחיפוש מקום חניה חדש.

### **הערות בסיסיות ביחס למערכות הסיוע לחניה**

<b>אזהרה</b>
<p>בתנאים מסוימים עלולים משטחים מחזירי קול שונים על חפצים או בגדים, וכן מקורות רעש חיצוניים, לגרום למערכת שלא לזהות מכשולים.</p> <p>יש להתייחס בתשומת לב מיוחדת למכשולים נמוכים שעלולים לגרום נזק לחלקו התחתון של הפגוש.</p>

### **עדיפויות בתצוגה**

לאחר הפעלת סיוע מתקדם לחניה, מופיעה הודעה במרכז המידע לנהג. חיווי הסיוע המתקדם לחניה במרכז המידע לנהג עשוי להיעלם במקרה של הודעות רכב בעלות קדימות גבוהה יותר. לאחר אישור ההודעה באמצעות לחיצה על **SET/CLR** בידית מחווי הכיוון, יופיעו שוב הוראות הסיוע המתקדם לחניה וניתן להשלים את תמרון החניה.

### **הפסקת הפעולה**

פעולת המערכת מופסקת באמצעות:

- לחיצה קצרה על  $\mathbb{P}$  אם הסיוע המתקדם לחניה וסייען החניה מלפנים ומאחור פעילים
  - לחיצה ארוכה על  $\mathbb{P}$  אם הסיוע המתקדם לחניה פעיל
  - סיום מוצלח של תמרון החניה
  - הרכב נוסע במהירות גבוהה מ-30 קמ"ש
  - העברת מתג ההצתה למצב מופסק
- הפסקת הפעולה על-ידי הנהג או על-ידי המערכת מצוינת באמצעות **Parking Deactivated (מצב חניה מנוטרל)** במרכז המידע לנהג.

**הערה**

מערכת סייען החניה מגלה אוטומטית את ציוד הגרירה שהותקן במפעל היצור. פעולת המערכת מופסקת כשהמחבר תקוע בשקע.

החיישן עשוי לגלות עצם שאינו קיים (הפרעת הד); תופעה הנגרמת על-ידי הפרעות אקוסטיות או מכאניות חיצוניות.

מערכת סייען חניה מתקדמת עלולה לא להגיב לשינויים במרווח שנועד לחניה לאחר שהוחל בתמרון לביצוע חניה במקביל.

**הערה**

לאחר השימוש, יש לכייל את מערכת סיוע מתקדם לחניה. כדי לאפשר הנחיית חניה אוטומטית, דרוש מרחק נסיעה של לפחות 35 ק"מ, כולל מספר פניות.

**התראת נקודה מתה בשדה הראייה הצדי**

התראת נקודה מתה בשדה הראייה הצדי מבחינה ומדווחת על עצמים בשני צדי הרכב, בתוך אזור "נקודה מתה" מוגדר. המערכת מציגה התראה חזותית בכל אחת ממראות הצד כשהיא מזהה עצמים שייכתן שאינם נראים במראה הפנימית או במראות הצד.

**הערה**

אם מהירות הרכב העוקף גבוהה ב-10 קמ"ש לפחות מהרכב הנעקף, ייתכן שסמל האזהרה <sup>Ⓐ</sup> במראת הצד הרלוונטית לא יאיר.

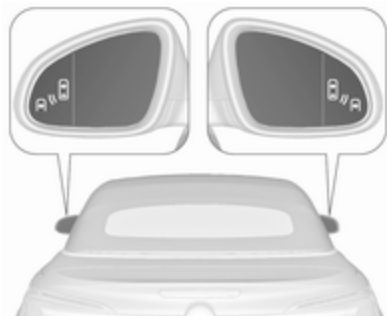

התראת נקודה מתה בשדה הראייה הצדי פעילה ממהירות של 10 קמ"ש ועד ל-140 קמ"ש. נסיעה במהירות גבוהה מ-140 קמ"ש מפסיקה את פעולת המערכת, מצב המוצג באמצעות הארת סמלי האזהרה <sup>Ⓐ</sup> בעצמה נמוכה, בשתי מראות הצד. בעקבות הפחתת המהירות ייעלמו סמלי האזהרה. אם במצב זה המערכת תזהה רכב בנקודה מתה, סמל האזהרה <sup>Ⓐ</sup> יאיר כרגיל בצד המתאים.

חיישני המערכת ממוקמים בפגוש, בצד ימין ובצד שמאל של המכונית.

**⚠️ אזהרה**

התראת נקודה מתה בשדה הראייה הצדי אינה מחליפה את עיני הנהג.

המערכת אינה מזהה:

- כלי רכב הנמצאים מחוץ לאזורים המתים, אשר עלולים להתקרב במהירות
- הולכי-רגל, רוכבי אופניים או בעלי-חיים

לפני החלפת נתיב, התבונן תמיד בכל המראות, הבט מעבר לכתף והפעל את מחווני הכיוון.

כשהמערכת מזהה רכב בנקודה המתה בעת נסיעה לפניכם, בעת עקיפת רכב אחר או נסרכב אחר עוקף, אות אזהרה צהוב <sup>Ⓐ</sup> יאיר במראת הצד המתאימה. אם הנהג מפעיל לאחר מכן את מחווני הכיוון, סמל האזהרה <sup>Ⓐ</sup> מתחיל להבהב בכתום כאזהרה שלא לעבור נתיב.

## הפעלה

מצלמת מבט אחורי מופעלת באופן אוטומטי עם שילוב להילוך אחורי.

## אופן התפקוד



המצלמה מותקנת בין תאורות לוחית הרישוי והיא בעלת זווית צפייה של 130°.

התראת נקודה מתה בשדה הראייה הצדי אינה פועלת כאשר הפינה הימנית או השמאלית של הפגוש האחורי מכוסה בבוץ, לכלוך, שלג, קרח או שלג מימי. הוראות ניקוי <sup>215</sup>.

במקרה של תקלה במערכת או אם המערכת אינה פועלת עקב מצב זמני, תופיע הודעה במרכז המידע לנהג. התקשר למוסך במקרה של תקלה קבועה.

## מצלמת מבט אחורי

מצלמת מבט אחורי מסייעת לנהג בעת נסיעה לאחור על-ידי הצגת האזור שמאחורי המכונית.

התמונה המתקבלת מהמצלמה מוצגת על-גבי צג המידע הצבעוני.

## ⚠ אזהרה

מצלמת המבט האחורי אינה מחליפה את עיני הנהג. חשוב לזכור שלא יוצגו עצמים הנמצאים מחוץ לאזור הגילוי של המצלמה וחיישני הסיוע המתקדם לחניה, לדוגמה, מתחת לפגוש או לרכב.

אסור להסיע את הרכב לאחור רק תוך התבוננות בצג המידע, ויש לבדוק את האזורים בצדי הרכב ומאחוריו לפני תחילת הנסיעה לאחור.

בעת התנעת הרכב יופיעו סמלי האזהרה בשתי מראות הצד כדי לציין שהמערכת פעילה.

ניתן להפעיל או להפסיק את פעולת המערכת בתפריט **Settings (הגדרות)** בצג המידע, התאמה אישית של הרכב <sup>98</sup>.

החיווי להפסקת הפעולה מופיע כהודעה במרכז המידע לנהג.

## אזורי זיהוי

חיישן המערכת מכסה אזור של 3 מטר בקירוב בשני צדי הרכב. האזור מתחיל בכל אחת ממראות הצד ונמשך כ-3 מטר לאחור. גובה האזור הוא בקירוב בין 0.5 מטר לבין 2 מטר מהקרע.

המערכת מושבתת אם הרכב גורר גרור.

התראת נקודה מתה בשדה הראייה הצדי מתוכננת להתעלם מחפצים ניידים כגון מעקות בטיחות, עמודים, מדרכות, קירות וקורות. היא מתעלמת גם מכלי רכב חונים או כלי רכב המגיעים ממול.

## תקלה

לעתים ייתכן שהמערכת לא תפיק התראות גם בתנאים רגילים.

הגדרות תצוגה

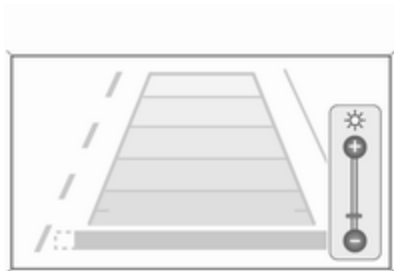

**Navi 650/Navi 950:** ניתן להגדיר את הבהירות באמצעות לחיצה ולאחר מכן סיבוב של הטבעת החיצונית של הכפתור הרב-תפקודי.

**CD 600:** כדי לקבוע את הבהירות לחץ על הכפתור הרב-תפקודי ואז סובב אותו.

**הפסקת הפעולה**

פעולת המצלמה מופסקת כאשר מהירות הנסיעה לפנים עולה על ערך מסוים או כאשר ההילוך האחורי אינו משולב במשך 10 שניות בקירוב.

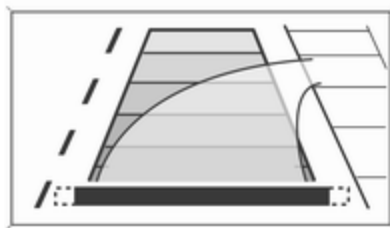

נתיב ההתקדמות של הרכב מוצג בהתאם לזווית ההיגוי.

ניתן לבטל את פעולת התפקוד בתפריט הגדרות בצג המידע. התאמה אישית של הרכב ← 98.

**סמלי אזהרה**

סמלי אזהרה מופיעים בתור משולשים ⚠ בתמונה, ומציינים מכשולים שהתגלו על-די החיישנים האחוריים של מערכת הסיוע המתקדם לחניה.

בנוסף, הסמל ⚠ מופיע בשורה העליונה של צג המידע יחד עם אזהרה לבדוק את סביבת הרכב.

אפשר למחוק את השורה הראשונה של התצוגה על-ידי לחיצה על הכפתור הרב-תפקודי.

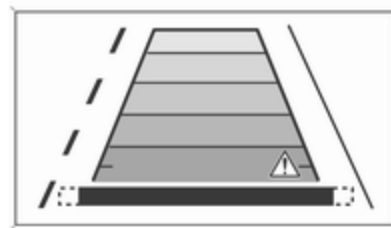

האזור המוצג על-ידי המצלמה מוגבל. המרחק המופיע בתמונה שבצג שונה מהמרחק בפועל.

**קווים מנחים**

הקווים המנחים הדינמיים הם קווים אופקיים במרווחים של מטר אחד המוקרנים על התמונה כדי להגדיר את המרחק לחפצים הנראים בתמונה.

- מגבלות רכב גורר
- אזהרת כביש רטוב
- אזהרת קרח על הכביש
- חצי כיוון

תמרורי הגבלת מהירות ואיסור עקיפה מוצגים במרכז המידע לנהג עד לזיהוי של תמרור הגבלת מהירות הבא או תמרור סוף קטע הגבלת מהירות, או עד לגמר זמן מוגדר מראש עבור התמרור.



תיתכן הצגה של כמה תמרורים בתצוגה.



תמרורי הדרכים שיתגלו הם:

### תמרורי הגבלת מהירות ואיסור עקיפה

- הגבלת מהירות
- איסור עקיפה
- סוף קטע הגבלת מהירות
- סוף קטע איסור עקיפה

### תמרורי דרך

התחלה וסוף של:

- דרכים מהירות
- דרכים ברמה A
- מדרחוב

### תמרורים נוספים

- מידע נוסף לתמרורי תנועה
- הגבלה על גרירת גרור

ניתן לשנות בתפריט הגדרות בצג המידע את ההפעלה או הפסקת הפעולה של מצלמת המבט האחורי. התאמה אישית של הרכב 98.

## תקלה

הודעות תקלה מוצגות עם סמל  $\Delta$  בשורה העליונה של צג המידע.

מצלמת המבט האחורי עלולה לא לפעול כהלכה כאשר:

- אזור הסביבה חשוך.
- השמש או אלומה של פנסי החזית מאירה ישירות לעדשת המצלמה.
- עדשת המצלמה מכוסה בקרח, שלג, בוץ או כל דבר אחר. נקה את העדשה, שטוף אותה במים ונגב אותה במטלית רכה.
- הרכב עבר התנגשות מאחור.
- ישנם שינויי טמפרטורה קיצוניים.

## מסייע תמרורים

### אופן התפקוד

מערכת סייען גילוי תמרורי דרכים מגלה את תמרורי הדרכים הנבחרים באמצעות מצלמה קדמית ומציגה אותם במרכז המידע לנהג.

## תפקוד התראה



לאחר הפעלתם, תמרורי הגבלת מהירות ואיסור עקיפה מוצגים כהודעות קופצות במרכז המידע לנהג.



בחר ב-**Settings (הגדרות)** בלחיצה על **MENU** התפריט ובחר ב-**גילוי תמרורי דרכים** באמצעות גלגל הכוונון על ידית מחווי הכיוון  $\leftarrow$  90.

כאשר נבחר תפקוד אחר להצגה בצג המידע לנהג ולאחר מכן נבחר שוב עמוד **גילוי תמרורי דרכים**, תמרור הדרכים האחרון שזוהה יופיע בצג.



סימן קריאה במסגרת מציין כי המערכת גילתה תמרור נוסף שהיא אינה מזהה.

המערכת פועלת במהירות של עד 200 קמ"ש, בהתאם לתנאי התאורה. בלילה, המערכת פעילה עד למהירות של 160 קמ"ש.

כשהמהירות הרכב יורדת מתחת ל-55 קמ"ש, התצוגה מתאפסת וכל תוכן עמוד התמרורים נמחק, לדוגמה, עם הכניסה לאזור עירוני. בתצוגה יופיע ציון המהירות הבא שזוהה.

## חיווי התצוגה

התמרורים מוצגים בדף **גילוי תמרורי דרכים** במרכז המידע לנהג.

- קיימים תנאי סביבה המקשים על הראיה כגון גשם כבד, שלג, קרני שמש מסנוורות או צללים. במקרה זה, **No Traffic Sign Detection due to Weather** (גילוי תמרורי דרכים אינו אפשרי עקב תנאי מזג אוויר) מוצג במרכז המידע לנהג.
- תמרורי הדרכים אינם מותקנים כהלכה או שהם פגומים.
- התמרורים אינם תואמים לאמנת וינה לתמרורי דרך (Wiener Übereinkommen über Straßenverkehrszeichen).

זהירות
<p>המערכת נועדה לסייע לנהג להבחין בתמרורי דרכים מסוימים בעת נהיגה בתחום מהירויות מוגדר. אל תתעלם מתמרורי דרכים שאינם מוצגים על-ידי המערכת.</p> <p>המערכת אינה מבחינה בתמרורי דרכים אחרים מלבד התמרורים הקונבנציונאליים העשויים להציג הגבלת מהירות או סיום קטע הגבלת מהירות.</p> <p>אל תאפשר למאפיין מיוחד זה לפתוח להסתכן במהלך הנהיגה.</p>

**SET/CLR** והחזקתו במצב לחוץ בידיית מחווני הכיוון. לאחר איפוס מוצלח, יושמע צליל והסמל הבא יופיע עד לזיהוי התמרור הבא.

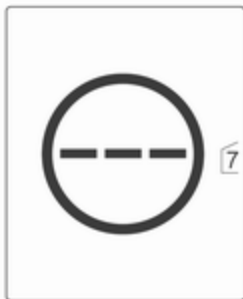

במקרים מסוימים המערכת מאפסת את סייען גילוי תמרורי הדרכים באופן אוטומטי.

### תקלה

מערכת סייען גילוי תמרורי הדרכים עלולה לא לפעול כהלכה כאשר:

- האזור בשמשה הקדמית שבו ממוקמת המצלמה הקדמית, אינו נקי.
- תמרורי הדרכים מכוסים במלואם או חלקית או שקשה להבחין בהם.

ניתן להפעיל או להפסיק את תפקוד ההתראה בתפריט ההגדרות בדף של הסייען לגילוי תמרורי דרכים בלחיצה על **SET/CLR** בידיית מחווני הכיוון.

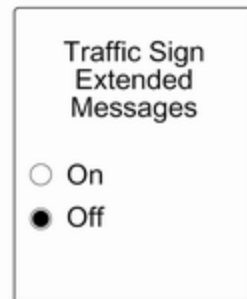

כשעמוד ההגדרות מוצג, בחר ב-**Off** להפסקת תפקוד ההתראה. הפעל מחדש על-ידי בחירת ב-**On**.

בעת העברת מערכת ההצתה למצב מופעל, יופסק תפקוד ההתראות.

ההודעה הקופצת תוצג למשך כ-8 שניות במרכז המידע לנהג.

### איפוס מערכת

ניתן לנקות את תכולת זיכרון התמרורים בתפריט ההגדרות בדף של הסייען לגילוי תמרורי דרכים בלחיצה על הלחצן

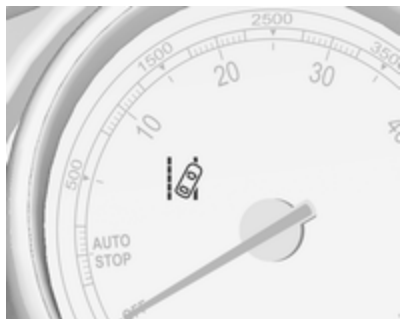

### הפסקת הפעולה

כדי להפסיק את פעולת המערכת לחץ על **⏻**, נורית LED הקבועה בלחצן כבית. המערכת אינה ניתנת להפעלה במהירויות נמוכות מ-56 קמ"ש.

### תקלה

מערכת התרעת הסטייה מנתיב עלולה לא לפעול כהלכה כאשר:

- השמשה הקדמית אינה נקייה
- תנאי סביבה המקשים על הראייה כגון גשם חזק, שלג, קרני שמש מסנוורות או צללים

המערכת אינה יכולה לפעול במקומות שבהם היא לא מזהה סימוני נתיבים.

### הפעלה



מערכת האזהרה לסטייה מנתיב מופעלת באמצעות לחיצה על **⏻**. נורית ה-LED שבלחצן מאירה כחיווי שהמערכת מופעלת. כשנורית החיווי **⏻** בריכוז המדיום והמחוננים מאירה בגוון ירוק, המערכת מוכנה להפעלה.

ניתן להפעיל את המערכת רק במהירויות גבוהות מ-56 קמ"ש וכאשר קיימים סימוני נתיבים על הדרך.

כאשר המערכת מזהה שינוי נתיב לא מכוון, הנורית **⏻** מהבהבת בגוון צהוב. במקביל, מושמעת התרעה קולית.

התאם תמיד את מהירות הנסיעה לתנאי הדרך.  
מערכות הסיוע לנהג אינן פוטרות את הנהג מן האחריות המלאה לתפעול הרכב.

### אזהרת סטייה מנתיב



מערכת האזהרה לסטייה מנתיב מבחינה בסימוני הנתיב ביניהם הרכב נוסע באמצעות המצלמה הקדמית. המערכת מגלה שינויי נתיב ומזהירה את הנהג במקרה של שינוי נתיב בלתי מכוון באמצעות אותות חזותיים ואקוסטיים (אותות שמע).

הקריטריונים לגילוי שינוי נתיב בלתי מכוון הם:

- מחווני הכיוון לא הופעלו
  - דושת הבלמים לא הופעלה
  - דושת ההאצה מופעלת או לא בוצעה האצה
  - לא בוצעה פעולת היגוי
- כאשר הנהג מבצע פעולות אלה, לא תופק אזהרה כלשהי.

בערים מסוימות ניתן לרכוש דלק עם חומרים המכילים חמצן כגון אתר או אתנול, וכן סוגי דלק משופר. אם סוגי דלק אלה תואמים למפרט המתואר לעיל, אזי הם קבילים לשימוש. עם זאת, E85 (85% אתנול) וסוגי דלק אחרים המכילים למעלה מ-15% אתנול מותרים לשימוש רק ברכב עם מנוע FlexFuel.

<b>זהירות</b>
<p>אסור להשתמש בדלק המכיל מתנול. הוא עלול לגרום לשיתוך (קורוזיה) בחלקי המתכת של מערכת הדלק וכן לגרום נזק לחלקי הפלסטיק והגומי. נזק זה אינו מכוסה באחריות הרכב.</p>

סוגי דלק מסוימים, במיוחד סוגי דלק באוקטן גבוה המיועדים למרוצים, עשויים להכיל תוסף משפר-אוקטן בשם methylcyclopentadienyl manganese tricarbonyl (MMT). אסור להשתמש בסוגי דלק או תוספי דלק המכילים MMT מכיוון שהם עלולים לקצר את אורך חיי השירות של המצתים ולהשפיע לרעה על ביצועי מערכת בקרת הפליטה. נורית חייוי תקלה  עשויה להאיר  86. במקרה זה, פנה למוסך לקבלת סיוע.

<b>זהירות</b>
<p>שימוש בדלק בעל מספר אוקטן נמוך יותר מהמספר הנמוך ביותר המותר עלול לגרום לבעירה בלתי מבוקרת ולנזק למנוע.</p>

הדרישות המפורטות בנוגע למספר האוקטן מצוינות בסקירת נתוני המנוע  227. תווית נתונים מיוחדת למדינה המותקנת ליד דלתית פתח התדלוק יכולה לשנות את הדרישות.

### **תוספים לדלק מחוץ לאירופה**

על הדלק להכיל תוספים דטררגנטיים שמסייעים למנוע יצירת משקעים במנוע ובמערכת הדלק. מזרקי דלק ושסתומי יניקה נקיים יאפשרו למערכת בקרת הפליטה לפעול כהלכה. סוגי דלק מסוימים אינם מכילים כמות מספקת של תוספים כדי לשמור על מזרקי דלק ושסתומי יניקה נקיים.

על מנת לפצות על מחסור זה בתוספי ניקוי, הוסף Fuel System Treatment PLUS למכל הדלק בכל החלפת שמן מנוע או 15,000 ק"מ, המוקדם מביניהם. הוא זמין במוסך שלך.

## **דלק**

### **דלק למנועי בניזין**

השתמש אך ורק בדלק נטול עופרת התואם לדרישות התקנים EN 228 או תקן שווה ערך.

המנוע מסוגל לפעול עם דלק המכיל עד 10% אתנול (דלק המכונה E10).

השתמש בדלק בעל מספר האוקטן המומלץ. מספר אוקטן נמוך יותר עשוי להפחית את עוצמת המנוע ומומנט הפיתול ולהגדיל מעט את צריכת הדלק.

<b>זהירות</b>
<p>אין להשתמש בתוספי דלק המכילים תרכובות מתכתיות כגון תוספים המבוססים על מנגן. הדבר עלול לגרום נזק למנוע.</p>

<b>זהירות</b>
<p>שימוש בדלק שאינו עומד בדרישות תקן EN 228 או תקן שווה ערך עלול לגרום ליצירת משקעים או לנזק למנוע.</p>

## דלק למנועי דיזל

השתמש רק בסולר התואם לתקן EN 590 בעל תכולת גפרית מרבית של 10 ppm.

ניתן להשתמש בדלק עם ביו-דיזל (תואם אל EN 14214) בתכולה של עד 7% על-פי הנפח (לדוגמה, B7).

בעת נסיעה במדינות מחוץ לאיחוד האירופי, ניתן להשתמש לעתים בדלק Euro-Diesel עם ריכוז גפרית של פחות מ-50 ppm.

### זהירות

שימוש תכוף בסולר המכיל גפרית בשיעור של יותר מ-15 ppm עלול לגרום לנזק חמור למנוע.

### זהירות

שימוש בדלק שאינו עומד בתקן EN 590 או תקן דומה עלול להוביל לאבדן הספק מנוע, לבלאי מוגבר או לנזק למנוע ועלול להשפיע על האחריות.

אסור להשתמש בדלק המיועד למנועי דיזל ימיים, בדלק להסקה, ב-Aquazole ובתחליבי סולר-מים דומים. אסור לדלל סולר בבניין.

## פעולה בטמפרטורה נמוכה

בטמפרטורות מתחת ל-0°C, חלק מסוגי הסולר המכילים תערובות של ביו-דיזל עלולים לגרום לסתימות, לקפוא או להפוך לג'ל, מצב שעלול להשפיע על מערכת אספקת הדלק. ייתכן שההתנעה ופעולת המנוע לא תהיינה תקינות. כאשר טמפרטורות הסביבה נמוכות מ-0°C, הקפד לתדלק בסולר חורפי.

אפשר להשתמש בסולר המיועד לתנאי אקלים קוטביים בטמפרטורות של קור עז מתחת ל-20°C. שימוש בדלק מסוג זה בתנאי אקלים חם או לוהט אינו מומלץ ועלול לגרום להפסקת פעולת המנוע, קשיי התנעה או נזק למערכת הזרקה הדלק.

## תדלוק

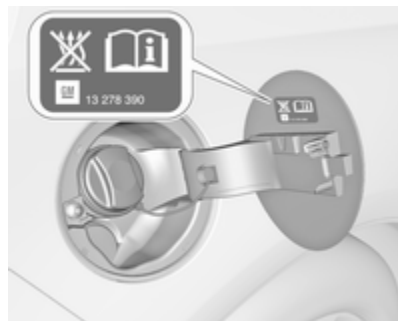

### ⚠️ אסכנה

לפני התדלוק, העבר את מערכת ההצתה למצב מופסק וכבה כל מכשירי חימום חיצוניים עם תאי בעירה. כבה טלפונים ניידים.

ציית להנחיות התפעול והבטיחות של תחנת הדלק בעת תדלוק.

### זהירות

נגב מייד דלק שגלש.

כדי לסגור, סובב את מכסה פתח התדלוק לימין עד שתישמע נקישה. סגור את המכסה והנח לו להינעל.

### כלי רכב בעלי הגנה מפני תדלוק שגוי

#### אזהרה

אל תנסה לפתוח את התריס של צוואר מילוי הדלק באופן ידני בכלי רכב בעלי הגנה מפני תדלוק שגוי. התעלמות מהוראה זו עלולה לגרום ללכידת אצבעות.

כלי רכב בעלי חיזור קטליטי סלקטיבי מצוידים בהגנה מפני תדלוק שגוי.

ניתן לפתוח את דלתית פתח התדלוק רק כשנעילת הרכב משוחררת. שחרר את דלתית פתח מילוי הדלק בלחיצה על הדלתית.

כדי לפתוח, סובב את המכסה לאט נגד כיוון השעון.



ניתן להניח את מכסה פתח התדלוק על תמך שבדלתית פתח התדלוק. לתדלוק, הכנס את פיית המשאבה במלואה והפעל אותה.

אחרי ניתוק אוטומטי, ניתן להוסיף דלק למכל על-ידי הפעלת פיית המשאבה לא יותר מפעמיים נוספות.

### סכנה

דלק הוא דליק ונפיץ. העישון אסור. הימנע מלהבות חשופות או ניצוצות. אם אתה מבחין בריח של דלק ברכב, הבא את הרכב מייד למוסך לצורך בדיקה ותיקון הסיבה.

### זהירות

במקרה של תדלוק בדלק הלא מתאים, אין להעביר את מפתח ההצתה למצב מופעל.

דלתית פתח התדלוק ממוקמת בצידו הימני אחורי של הרכב.



## צריכת דלק - פליטת CO<sub>2</sub>

צריכת הדלק (במסלול משולב) נמצאת בטווח של 7.3 עד 5.2 ליטר/ק"מ. פליטת CO<sub>2</sub> (משולבת) נמצאת בטווח של 172 עד 138 גרם/ק"מ. לערכים הספציפיים לרכב שלך, עיין באישור תאימות EEC המסופק עם הרכב או במסמכי רישום מקומיים אחרים במדינתך.

### מידע כללי

נתוני צריכת הדלק הרשמיים ונתוני פליטת ה-CO<sub>2</sub> הספציפיים מתייחסים לדגם הבסיסי באיחוד האירופי, עם אבזור סטנדרטי.

נתוני צריכת הדלק ונתוני פליטת ה-CO<sub>2</sub> נקבעים על פי תקנה R (EC) No. 715/2007 (בגרסה העדכנית ביותר היישימה), בהתחשב במשקל הרכב במצב נסיעה, כפי שנקבע בתקנות.

הנתונים מסופקים רק לשם השוואה בין גרסאות שונות של כלי רכב ואין להתייחס אליהם כערוכה לצריכת הדלק בפועל של כלי רכב מסוים. ציוד אופציונלי עשוי לגרום לנתוני צריכת דלק ופליטת CO<sub>2</sub> גבוהים

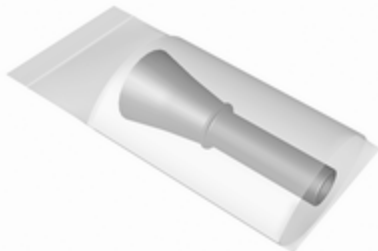

המשפך ממוקם בתא המטען. מקם את המשפך כשהוא מיושר עם צוואר המילוי ולחץ קלות כדי להכניסו. השתמש במשפך למילוי סולר בצוואר המילוי. לאחר השלמת המילוי, הכנס את המשפך לשקית הפלסטיק ואחסן אותו בתא האחסון. מערכת חיזור קטליטי סלקטיבי  136.

### מכסה פתח התדלוק

הקפד להשתמש אך ורק במכסים מקוריים של פתח התדלוק. כלי רכב בעלי מנועי דיזל מצוידים במכסה מיוחד של פתח התדלוק.

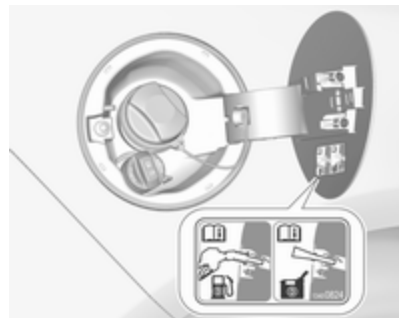

ההגנה מפני תדלוק שגוי מבטיחה כי פתיחת תריס צוואר מילוי הדלק תתאפשר רק באמצעות פיית תדלוק של סולר או באמצעות משפך לתדלוק חירום. טובב את מכסה פתח התדלוק לאט נגד כיוון השעון. ניתן להניח את המכסה על התמך שבדלתית פתח התדלוק. הנח את פיית התדלוק כשהיא מיושרת עם צוואר המילוי ולחץ קלות כדי להכניס אותה. במקרה חירום, מלא בעזרת מכל נייד. חובה להשתמש במשפך כדי לפתוח את המכסה של צוואר המילוי.

מ-1200 ק"ג מומלץ מאוד להשתמש בקורת ייצוב בעת נהיגה במהירויות מעל 80 קמ"ש.

כשהגרור/מגורון מתחיל לנוע מצד לצד - האט, אל תנסה לתקן בעזרת ההיגוי ובלום בחוזקה אם נדרש.

בעת נהיגה במורד מדרון, נהג בהילוך שהיית בוחר לנהיגה במעלה המדרון במהירות דומה.

התאם את לחץ האוויר בצמיגים ללחץ המפורט לעומס מלא 233.

## **גרירת גרור**

### **עומסי גרור/מגורון**

עומסי הגרור/מגורון המותרים תלויים ברכב ובמנוע והם עומסים מרביים שאין לחרוג מהם. העומס בפועל של הגרור/מגורון הוא ההפרש בין המשקל הכולל בפועל של הגרור/מגורון לבין העומס בפועל על שקע התקנת וו הגרירה כשהגרור/מגורון רתומים לרכב.

העומסים המותרים של הגרור/מגורון מפורטים במסמכי הרכב. בדרך כלל הם ישימים לנסיעה על שיפועים של עד 12% לכל היותר.

## **יצול הגרור**

### **מידע כללי**

השתמש אך ורק בציוד גרירה שאושר לשימוש ברכבך. הפקד את התקנת ציוד הגרירה בידי מוסך או בית מלאכה מקצועי. ייתכן שתידרש לבצע שינויים שישפיעו על מערכת הצינור, מגיני החום או ציוד אחר.

תפקוד זיהוי נורות שרופות עבור אור בלם הגרור/מגורון אינו יכול לזהות תפקוד לקוי חלקי של הנורות, לדוגמה, במקרה של 4 נורות 5 ואט הוא יכול לזהות תפקוד לקוי רק כאשר נותרת נורית 5 ואט אחת בלבד או לא נותרת נורות פעילות.

התקנת ציוד גרירה עלולה לכסות את פתח טבעת הגרירה. במקרה זה השתמש בתפוח הגרירה לצורך גרירה. הקפד תמיד לאחסן את תפוח הגרירה ברכב.

### **מאפייני נהיגה ועצות לגרירה**

לפני רתימת גרור/מגורון, סוך את התפוח. ברם, אל תעשה זאת אם אתה משתמש במייצב הפועל על התפוח להפחתת תנועות "זנב נחש".

כאשר הרכב רתום לגרור/מגורון בעל יציבות נסיעה נמוכה ועם גרורים/מגורונים בעלי משקל מרבי מותר של יותר

במקצת מאלה המוצהרים. יתרה מכך, צריכת דלק תלויה בסגנון נהיגה אישי כמו גם בתנאי הדרך והתנועה.

**רכב עם גלגל חליף**



הנרתיק המכיל את תפוח הגרירה ממוקם בקרבת הגלגל החליף, מתחת לכיסוי רצפת תא המטען.

השחל את הרצועה דרך החישוק וסביב הגלגל, לפף אותה סביב למוט תפוח הגרירה והדק את הרצועה כדי לאבטח את הנרתיק.

**עומס הסרן האחורי**

כשהגרור/מגורון רתום לרכב והרכב הגורר עמוס במלואו, ניתן לחרוג מהעומס המותר על הסרן האחורי (ראה לוחית זיהוי או מסמכי הרכב). ב-100 ק"ג ומן המשקל הכולל של הרכב ב-100 ק"ג. כאשר חורגים מן העומס המותר על הסרן האחורי, יש להגביל את מהירות הנסיעה ל-100 קמ"ש לכל היותר.

**ציוד גרירה**

<b>זהירות</b>
כשאינך עומד לגרור, הסר את התפוח מן הרכב.

**אחסון תפוח הגרירה**

תפוח הגרירה מאוחסן בנרתיק וחייב להיות מאובטח בתא המטען.

עומס הגרור/מגורון המותר ישים עד לשיפוע המפורט ועד לגובה של 1000 מטר מעל פני הים. מכיוון שהספק המנוע פוחת עם העלייה בגובה עקב צפיפות אוויר נמוכה יותר, כושר הטיפוס מופחת והמשקל הכולל המשולב המותר של הרכב והגרור מופחת בשיעור של 10% עבור כל עלייה של 1,000 מטר מעל פני הים. אין צורך להפחית את המשקל הכולל המשולב המותר של הרכב והגרור בנהיגה על דרכים בעלות שיפוע קל (פחות מ-8%, לדוגמה, דרכים מהירות).

אסור לחרוג מן המשקל המשולב המרבי המותר. משקל זה מפורט בלוחית הזיהוי 222.

**עומס הריתום האנכי**

עומס הריתום האנכי הוא העומס המופעל על-ידי הגרור/מגורון על תפוח הגרירה. ניתן לשנותו על-ידי שינוי פיזור המשקל בעת טעינת הגרור/מגורון.

עומס הריתום האנכי המרבי המותר (75 ק"ג) מפורט על לוחית הזיהוי של ציוד הגרירה ובמסמכי הרכב. השתדל להגיע לעומס המרבי, במיוחד במקרה של גרורים/מגורונים כבדים. אסור שעומס הריתום האנכי יהיה נמוך מ-25 ק"ג.

התקנת תפוח הגרירה

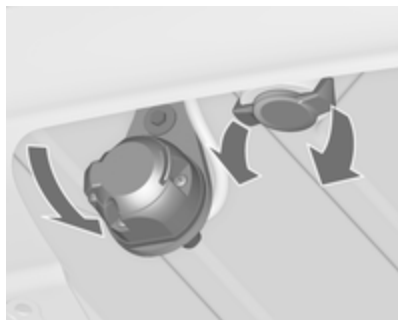

נתק וקפל למטה את השקע. הסר את פקק האיטום מן הפתח המיועד להתקנת התפוח ואחסן אותו.

כלי רכב עם רצפת תא מטען שטוחה

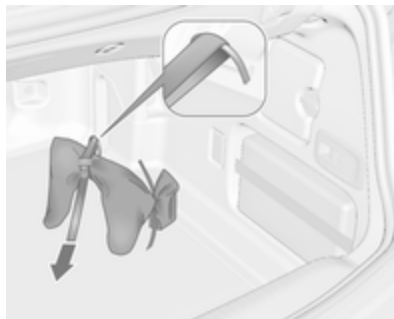

הנרתיק המכיל את תפוח הגרירה מאוחסן בצד ימין של רצפת תא המטען.

השחל את הרצועה דרך טבעת הקשירה האחורית ימנית, לפף אותה פעמיים סביב למוט תפוח הגרירה והדק את הרצועה כדי לאבטח את הנרתיק.

רכב עם ערכת תיקון צמיגים



הנרתיק המכיל את תפוח הגרירה ממוקם בקרבת תיבת הערכה לתיקון צמיגים, מתחת לכיסוי רצפת תא המטען.

יש להעביר את הרצועה סביב הבורג המתוברג שמתחת לערכה לתיקון צמיגים. כרוך את הרצועה סביב מוט תפוח הגרירה והדק את הרצועה כדי לאבטח את הנרתיק.

החדר את תפוח הגרירה המתוח לתוך הפתח ודחף בחוזקה למעלה עד שהוא ננעל בנקישה.

הידיית הסובבת קופצת חזרה למצבה המקורי כשהיא נשענת על התפוח וצמודה אליו ללא מרווח.

### ⚠ אזהרה

אל תיגע בידיית הסובבת במהלך ההחדרה.

נעל את תפוח הגרירה על-ידי סיבוב המפתח למצב . שלוף את המפתח וסגור את כיסוי המגן.

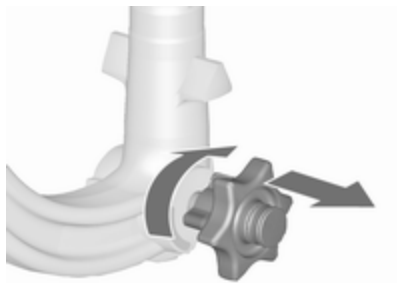

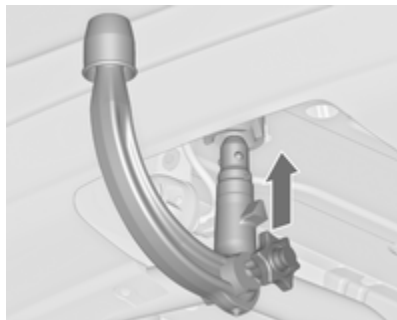

- משוך החוצה את הכפתור הסובב וסובב אותו בכיוון תנועת השעון עד סוף מהלכו.

### החדרת תפוח הגרירה



### בדיקת המתיחה של תפוח הגרירה



- הסימון האדום על הכפתור חייב להימצא מול הסימן הירוק שעל תפוח הגרירה.
- המרווח שבין הכפתור לבין תפוח הגרירה חייב להיות כ-6 מ"מ.
- על המפתח להיות במצב .
- אם לא כן, יש למתוח את תפוח הגרירה לפני החדרתו.
- שחרר את נעילת תפוח הגרירה על-ידי סיבוב המפתח למצב .

אחסן ואבטח את מוט תפוח הגרירה כמפורט לעיל.

### ⚠ אזהרה

גרירת גרור/מגורון מותרת רק בתנאי שהתפוח מותקן כהלכה. אם אינך מצליח לשלב את התפוח כהלכה, העזר במוסך.

### הסרת תפוח הגרירה

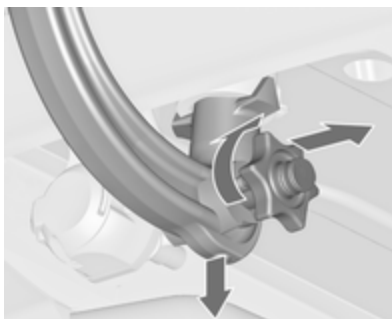

לשחרור נעילת תפוח הגרירה, פתח את כיסוי המגן וסובב את המפתח למצב . משוך החוצה את הידית הסובבת וסובב אותה בכיוון תנועת השעון עד סוף מהלכה. משוך החוצה את הידית הסובבת וסובב אותה בכיוון תנועת השעון עד סוף מהלכה. משוך החוצה - למטה את התפוח. קפל את השקע.

### טבעת לכבל אבטחה למניעת בריחת הגרור/מגורון

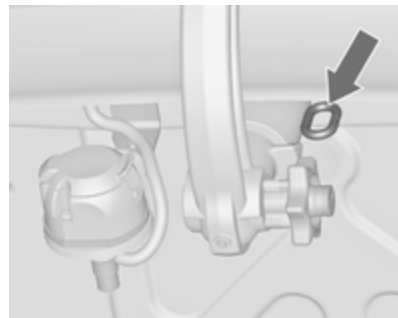

חבר את כבל האבטחה לטבעת.

### בדוק שהתפוח מותקן כהלכה

- הסימון הירוק על הכפתור חייב להימצא מול הסימון הירוק שעל תפוח הגרירה.
- אסור שיווצר מרווח בין הידית הסובבת לתפוח.
- התפוח חייב להיות משולב בחוזקה בפתח.
- התפוח חייב להיות נעול והמפתח מוסר.

## טיפול ברכב

**מדע כללי** ..... 177  
 אביזרים וביצוע שינויים ברכב ..... 177  
 אחסון הרכב ..... 177  
 מיחזור כלי הרכב בסוף חיי השירות  
 שלו ..... 178  
**בדיקות ברכב** ..... 178  
 ביצוע עבודה ..... 178  
 מכסה תא המנוע ..... 178  
 שמן מנוע ..... 179  
 נוזל הצינור של המנוע ..... 180  
 נוזל רחיצת שמשות ..... 181  
 בלמים ..... 181  
 נוזל בלמים ..... 181  
 מצבר רכב ..... 182  
 ניקוח אוויר ממערכת הדלק במנועי  
 דיזל ..... 183  
 החלפת להבי מגבים ..... 183  
**החלפת נורות** ..... 183  
 פנסי חזית עם נורות הלוגן ..... 184  
 תאורה קדמית מסתגלת ..... 185  
 פנסי ערפל ..... 186  
 מחווני כיוון קדמיים ..... 186  
 אורות אחוריים ..... 187  
 מחווני כיוון צידיים ..... 189  
 תאורת לוחית הרישוי ..... 190

תאורה פנימית ..... 190  
 תאורת לוח המדמים והמחוונים ..... 190  
**מערכת החשמל** ..... 191  
 נתיכים ..... 191  
 תיבת הנתיכים בתא המנוע ..... 192  
 תיבת הנתיכים בלוח המדמים  
 והמחוונים ..... 194  
 תיבת הנתיכים בתא המטען ..... 195  
**כלי עבודה** ..... 196  
**חישוקים וצמיגים** ..... 197  
 צמיגי חורף ..... 197  
 סימוני צמיגים ..... 198  
 מערכת ניטור לחץ האוויר  
 בצמיגים ..... 198  
 לחץ אוויר בצמיגים ..... 201  
 עומק חריצי מדרך הצמיג ..... 202  
 שינוי מידות צמיגים וחישוקים ..... 203  
 כיסויי נוי לגלגלים ..... 203  
 שרשרות שלג ..... 203  
 ערכה לתיקון צמיגים ..... 203  
 החלפת גלגל ..... 206  
 גלגל חליף ..... 209  
**התנעה באמצעות כבלי התנעה** ..... 212  
**גרירה** ..... 213  
 גרירת הרכב ..... 213  
 גרירת רכב אחר ..... 214

**טיפוח מראה הרכב** ..... 215  
 טיפול חיצוני ..... 215  
 טיפוח פנים הרכב ..... 217

- סגור את הגג הרך.
- כסה את הגג הרך כדי להפחית את ההשפעות המזיקות של הסביבה.
- נתק את המהדק מן הקוטב השלילי של מצבר הרכב. היזהר, מכיוון שלא כל המערכות פעילות, לדוגמה, מערכת האזעקה.

### החזרת הרכב לשירות

החזרת הרכב לשימוש:

- חבר את המהדק לקוטב השלילי של מצבר הרכב. הפעל את המערכת האלקטרונית של החלונות החשמליים.
- בדוק את לחץ האוויר בצמיגים.
- מלא את מיכל נוזל רחיצת השמשות.
- בדוק את מפלס שמן המנוע.
- בדוק את מפלס נוזל הצינור.
- מכיוון שהעמידות של ה-AdBlue מוגבלת לשנתיים, חובה להחליף את הנוזל אם הוא ישן מדי. התקשר לקבלת סיוע ממוסך.
- התקן את לוחית הרישוי אם נדרש.

## אחסון הרכב

### אחסון לפרק זמן ארוך

כאשר יש לאחסן את הרכב למספר חודשים:

- רחץ את הרכב. הברק את החלקים הצבועים של רכבך בשעווה. טיפול חיצוני ברכב ⚡ 215.
- דאג לבדיקת שלמות שכבת המגן (שעווה) בתא המנוע ובגחון הרכב.
- נקה ושמר (בעזרת חומר שימור) את אטמי הגומי.
- מלא את מיכל הדלק עד הסוף.
- החלף את שמן המנוע.
- נקז את מיכל הנוזל לרחיצת השמשות.
- בדוק את תכולת התכשיר המנוע קפיאה ושיתוך בנוזל הצינור.
- התאם את לחץ האוויר בצמיגים ללחץ המפורט לעומס מלא.
- החנה את הרכב במיקום יבש, מאוורר היטב. שלב הילוך ראשון או אחורי או הצב את ידית בורר ההילוכים במצב P. מנע אפשרות של גלגול הרכב.
- אל תפעיל את בלם החניה.
- פתח את מכסה תא המנוע, סגור את כל הדלתות ונעל את הרכב.

## מידע כללי

### אביזרים וביצוע שינויים ברכב

אנו ממליצים להשתמש בחלקים ואבזרים מקוריים ובחלקים ייחודיים לסוג הרכב שברשותך, שאושרו על ידי היצרן. אין באפשרותנו לבדוק או לערוב לאמינותם של מוצרים אחרים - אפילו אם הם עומדים בתקנות ואושרו לשימוש על-ידי גורמים שונים.

כל שינוי, המרה או התערבות אחרת במפרט הסטנדרטי של הרכב (כולל, אולם ללא הגבלה, שינויי תוכנה, שינויים ביחידות הבקרה האלקטרוניות) עשוי לגרום לביטול האחריות שאופל מספקת. יתר-על-כן, שינויים מעין אלה עלולים להשפיע לרעה על מערכות הסיוע לנהג, על צריכת הדלק, פליטת ה- $CO_2$  ועל פליטות אחרות של הרכב, וגורמים לכך שהרכב לא יעמוד עוד בתנאי רישיון ההפעלה, דבר שיספיע על תקפות רישיון הרכב שלך.

### זהירות

בעת הובלת הרכב ברכבת או על רכב חילוף, מגני הבוץ עלולים להינזק.

### ⚠️ אסכנה

מערכת ההצתה ופנסי חזית מסוג קסנון מופעלים במתחים גבוהים מאד. אל תיגע.

### מכסה תא המנוע

#### פתיחה



משוך את ידית השחרור והחזר אותה למצבה המקורי.

### בדיקות ברכב

#### ביצוע עבודה



### ⚠️ אזהרה

בצע בדיקות בתא המנוע רק כשמתג ההצתה במצב מופסק.

מניפת הצינון עשויה להתחיל לפעול אפילו כאשר מתג ההצתה במצב מופסק.

### מיחזור כלי הרכב בסוף חיי השירות שלו

מידע לגבי מרכזי גריטה של רכב בסוף תקופת חיי השירות של הרכב ולגבי מיחזור כלי רכב בסוף חיי השירות שלהם נמצא באתר האינטרנט שלנו, כאשר נדרש לפי החוק. הפקד את המשימה רק בידי מרכזי מיחזור מורשים.

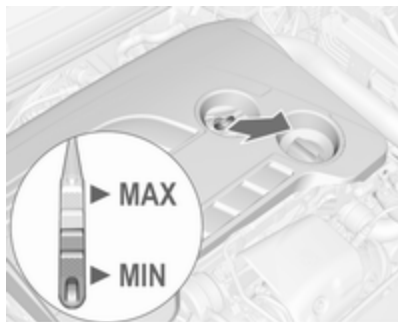

משוך והוצא את המדיד, נגב אותו היטב, החדר אותו שנית במלואו, משוך את המדיד החוצה וקרא את מפלס שמן המנוע. מדידי מפלס שונים מותקנים בגרסות רכב שונות.

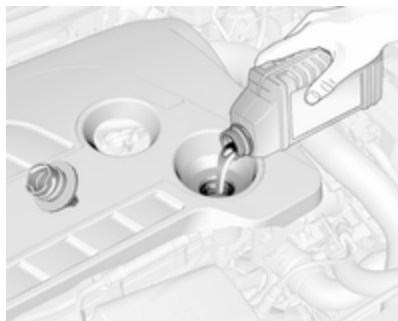

אם מכסה תא המנוע נפתח במהלך הדממה אוטומטית, המנוע יותנע אוטומטית מחדש מסיבות בטיחות.

### סגירה

לפני סגירת מכסה תא המנוע, לחץ את המוט התומך לתוך התפס שלו. הנמך את מכסה תא המנוע והנח לו ליפול אל התפס מגובה נמוך (20-25 ס"מ). בדוק שהמכסה נעול כהלכה.

### זהירות

אל תלחץ את מכסה תא המנוע לתוך התפס, כדי למנוע מעיכות מקומיות.

### שמן מנוע

יש לבדוק ידנית את מפלס שמן המנוע באופן קבוע, כדי למנוע נזק למנוע. הקפד לוודא שימוש בשמן מנוע בעל מפרט מתאים. נוזלים וחומרי סיכה מומלצים 220.

צריכת שמן המנוע המקסימלית היא 0.6 ליטר לכל 1,000 ק"מ.

בדוק את המפלס כשהרכב ניצב על משטח אופקי. המנוע חייב להיות בטמפרטורת הפעולה שלו ומדומם במשך חמש דקות לפחות.



הזז את תפס הבטיחות כלפי צד שמאל של הרכב ופתח את מכסה תא המנוע.

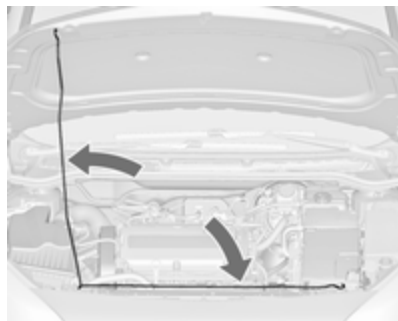

אבטח את תומך מכסה המנוע במקומו.

<b>זהירות</b>
השתמש אך ורק בנוזל מנוע קפיאה מאושר.

נוזל קירור ונוגד קפיאה 220.

### מפלס נוזל צינון

<b>זהירות</b>
מפלס נוזל צינון נמוך מדי עלול לגרום נזק למנוע.

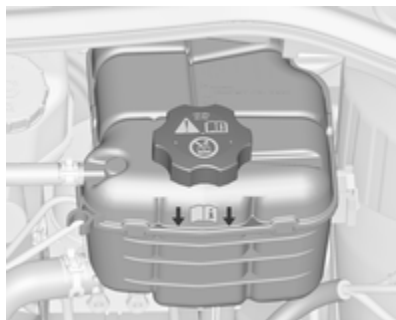

כשמערכת הצינון קרה, מפלס נוזל הצינון אמור להיות מעל לקו המצביע על הצורך בהוספת נוזל. הוסף נוזל אם המפלס נמוך.



אסור למפלס השמן לחרוג מסימון ה-MAX על המדיד.

<b>זהירות</b>
יש לנקז כמות יתר של שמן מנוע.

קיבולים 232.

התקן את המכסה ישר והדק אותו.

### נוזל הצינון של המנוע

נוזל הצינון מספק הגנה מפני קפיאה עד לטמפרטורה של כ-28°C. באזורים קרים בהם קיימות טמפרטורות נמוכות מאוד, נוזל הצינון הממולא במפעל מספק הגנה עד לטמפרטורה של כ-37°C.

כשמפלס שמן המנוע יורד לסימון ה-MIN, יש להוסיף שמן מנוע.

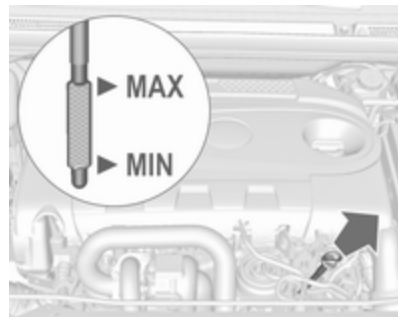

אנו ממליצים להשתמש בשמן מנוע מאותה דרגה וסוג של שמן המנוע שנעשה בו שימוש בהחלפת השמן האחרונה.

## נוזל בלמים

### אזהרה ⚠

נוזל בלמים רעיל ומאכל. מנע מגע בעיניים, בעור, בבדים ובמשטחים צבועים.

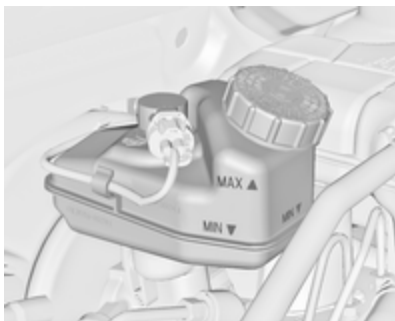

מפלס נוזל הבלמים חייב להיות בין סימוני ה-MIN וה-MAX.

אם מפלס הנוזל נמוך מ-MIN, פנה לקבלת סיוע ממוסך.

נוזל הבלמים והמצמד ⚡ 220.

מלא במים נקיים המעורבבים בכמות מתאימה של תמיסת נוזל לרחיצת שמשות מאושרת המכילה חומר נוגד קפיאה.

### זהירות

רק תמיסת נוזל לרחיצת שמשות המכילה ריכוז מתאים של חומר נוגד קפיאה תעניק הגנה בטמפרטורות נמוכות או אחרי צניחה פתאומית של הטמפרטורה.

שימוש בנוזל רחיצת שמשות המכיל איזופרופנול עלול לגרום לנזק לפנסים החיצוניים.

נוזל רחיצת שמשות ⚡ 220.

## בלמים

במקרה של עובי מינימלי ברפידות הבלמים, יישמעו צלילי צפצוף בעת הבלימה.

ניתן להמשיך בנהיגה אך עליך לדאוג להחלפת רפידות הבלמים בהקדם האפשרי.

לאחר שרפידות הבלמים הותקנו, הימנע מלבצע בלימות חזקות מיותרות במהלך הנסיעות הראשונות.

### אזהרה ⚠

הנח למנוע להתקרר לפני פתיחת המכסה. פתח בזהירות את המכסה, תוך שחרור אטי של הלחץ.

להוספת נוזל השתמש בתערובת 1:1 של נוזל צינור מרוכז מאושר לשימוש ומי ברז נקיים. אם נוזל צינור מרוכז אינו זמין, השתמש במי ברז נקיים. הדק את המכסה למקומו. הבא את הרכב למוסך לבדיקת ריכוז נוזל הצינור ולתיקון סיבת אבדן הנוזל.

## נוזל רחיצת שמשות



## מצבר רכב

המצבר ברכבך אינו מצריך טיפול בתנאי שמשטר הנסיעות שלך מאפשר טעינה מספקת של המצבר. נסיעות למרחקים קצרים והתנועות תכופות של המנוע עלולות לגרום לפריקת המצבר. הימנע משימוש בצרכני חשמל שלא לצורך.



אין להשליך את הסוללה לפח אשפה ביתי. הבא את הסוללה למיקום מאושר למיחזור סוללות (בד"כ בחנות לצרכי צילום).

השבתת הרכב למשך יותר מארבעה שבועות עלולה לגרום לפריקת מתח מצבר. נתק את המהדק מן הקוטב השלילי של מצבר הרכב.

ודא שמתג ההצתה במצב מופסק לפני חיבור או ניתוק המצבר.

הגנה מפריקת מתח המצבר ⇨ 118.

## ניתוק המצבר

כאשר יש צורך לנתק את מצבר הרכב (לדוגמה לצורך תחזוקה), יש להשבית גם את האזעקה באופן הבא: העבר את מתג ההצתה למצב מופעל ולאחר מכן למצב מופסק, ואז נתק את מצבר הרכב תוך 15 שניות.

## החלפת מצבר הרכב

### הערה

כל סטייה מההוראות בנושא זה עלולה לגרום להשבתה זמנית של מערכת ההדממה-התנעה או לשיבוש פעולתה.

בעת החלפת מצבר הרכב, ודא שאין חורי אוורור פתוחים בקרבת הקוטב החיובי. אם יש חור אוורור פתוח באזור זה, יש לסגור אותו בעזרת מכסה דמי, ויש לפתוח את האוורור בקרבת הקוטב השלילי.

השתמש רק במצברי רכב המאפשרים למקם את תיבת הנתכים מעל מצבר הרכב.

הקפד תמיד להחליף את המצבר במצבר מאותו סוג.

אנו ממליצים שהחלפת מצבר הרכב תיעשה במוסך.

מערכת הדממה-התנעה ⇨ 131.

## טעינת מצבר הרכב

### אזהרה

בכלי רכב עם מערכת הדממה-התנעה, ודא שמתח הטעינה אינו עולה על 14.6 וולט בעת השימוש במטען מצברים. אחרת, עלול להיגרם נזק למצבר הרכב.

התנעה באמצעות כבלי התנעה ⇨ 212.

### מדבקת אזהרה



## החלפת נורות

העבר את מתג ההצתה למצב מופסק והעבר את מתג המעגל המתאים למצב מופסק או סגור את הדלתות.

אחוז בנורה רק בבסיסה. אל תיגע בזוגיות הנורה באצבעות חשופות.

השתמש אך ורק בנורה זהה לנורה המוחלפת.

החלף את נורות פנסי החזית (הפנסים ה"ראשיים") מתוך תא המנוע.

### בדיקת נורות

לאחר החלפת נורות, העבר את מתג ההצתה למצב מחובר והפעל ובדוק את הנורות.

## החלפת להבי מגבים

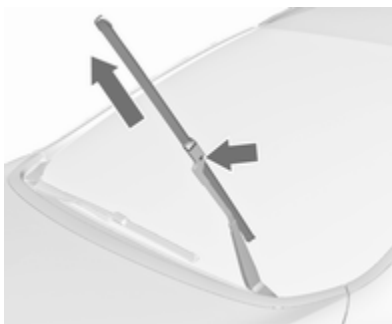

הרם את זרוע המגב עד שהיא תישאר במצבה המורם, לחץ על הלחצן כדי לנתק את להב המגב והסר אותו.

חבר את להב המגב בזווית קלה לזרוע המגב ודחף אותו עד שהוא יינעל למקומו. הורד את זרוע המגב בזהירות.

משמעות הסמלים:

- הימנע מניצוצות, להבות גלויות או עישון.
- הגן תמיד על העיניים. גזים דליקים עלולים לגרום לעיוורון או לפציעה.
- הרחק את מצבר הרכב מטווח ידם של ילדים.
- מצבר הרכב מכיל חומצה גופרתית העלולה לגרום לעיוורון או לכוויות חמורות.
- לקבלת מידע נוסף, עיין בספר הנהג.
- בסביבת מצבר הרכב עלולה להיות הצטברות של גז נפיץ.

## ניקוז אוויר ממערכת הדלק במנועי דיזל

במקרה שהדלק אזל לחלוטין, יש לנקז את מערכת הדלק של מנוע הדיזל. העבר את מתג ההתנעה למצב מופעל שלוש פעמים למשך 15 שניות בכל פעם. לאחר מכן, נסה להתניע את המנוע במשך 40 שניות לכל היותר. חזור על תהליך זה לאחר לא פחות מ-5 שניות. אם המנוע אינו מניע, פנה לקבלת סיוע ממוסך.

## פנסי חזית עם נורות הלוגן

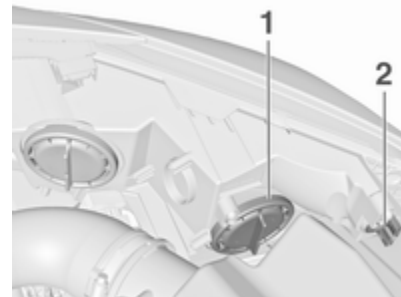

**פנס ראשי עם שתי נורות הלוגן (1) עם נורה אחת לאור מעבר ולאור דרך. פנס צד/פנסי נסיעה ביום (2).**

## אלומת אורות דרך/אור מעבר (1)



1. סובב את הכיפה (1) נגד כיוון השעון והסר אותה.

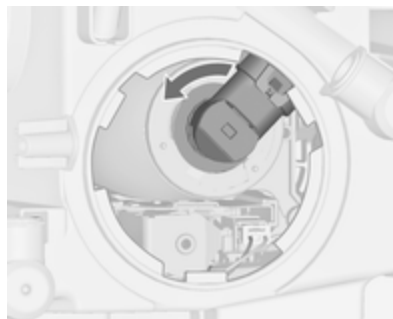

2. סובב את בית הנורה כנגד כיוון השעון לשחרורו. משוך הנורה מבית הנורה מחזיראור.

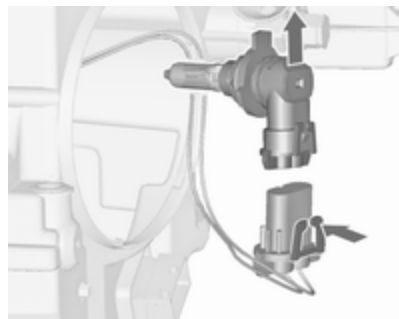

3. לחץ על לשונית האבטחה ונתק את מחזיק הנורה מתקע החיבור.
4. החלף את הנורה וחבר את שקע הנורה לתקע החיבור.
5. הכנס את שקע הנורה, שלב את שתי הבליטות במחזיר האור וסובב בכיוון תנועת השעון לקביעת הנורה במקומה.
6. התקן את הכיפה וסובב אותה בכיוון תנועת השעון.

**תאורת פינות**

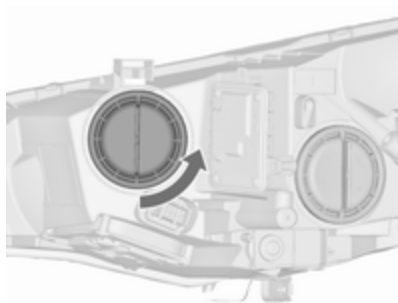

1. סובב את הכיפה נגד כיוון השעון והסר אותה.



2. הסר במשיכה את הנורה מהשקע.
3. החלף והכנס נורה חדשה לשקע.
4. הכנס את שקע הנורה למחזיר אור (רפלקטור) על-ידי סיבובו בכיוון השעון.

**תאורה קדמית מסתגלת**

**⚠ סכנה**

מערכת התאורה הקדמית המסתגלת משתמשת בפנסי חזית מסוג קסנון. פנסי חזית מסוג קסנון פועלים במתחים חשמליים גבוהים מאד. אל תיגע. הנורות יוחלפו במוסך. ניתן להחליף נורות למחונן כיוון קדמי ולתאורת פנייה.

פנסי צד/פנסי נסיעה ביום מתוכננים כנורות LED ולא ניתן להחליף אותם.

**פנס צד/פנסי נסיעה ביום (2)**



1. סובב את שקע הנורה (2) נגד כיוון השעון לשחרורו. משוך את שקע הנורה ממחזיר האור (רפלקטור).

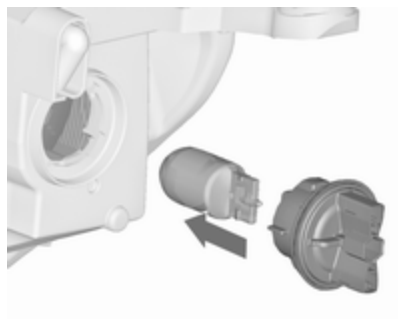

3. הסר והתקן חזרה את שקע הנורה עם הנורה, וחבר את תקע החיבור.
4. הכנס את שקע הנורה למחזיר האור (רפלקטור) על-ידי סיבובו בכיוון השעון וחבר אותו.

### מחווני כיוון קדמיים

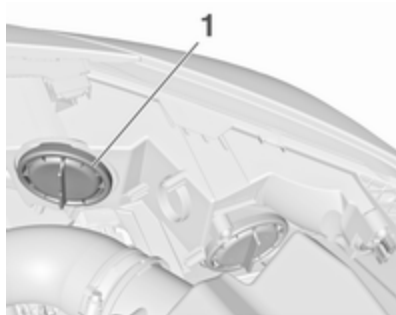

- 3.1. סובב את הכיפה (1) נגד כיוון השעון והסר אותה.

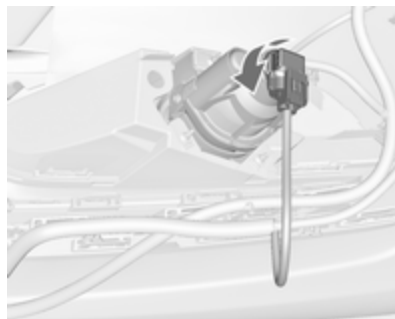

- 1.1. סובב את מחזיק הנורה נגד כיוון השעון ושלוף אותה ממחזיר האור.

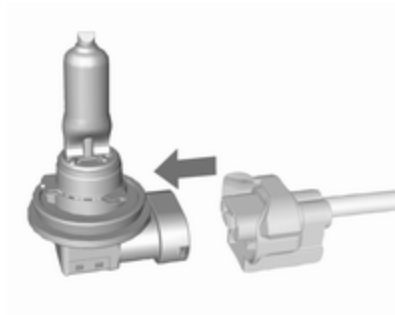

2. לחץ על לשונית האבטחה ונתק את שקע הנורה מתקע החיבור.

2. סובב את בית הנורה כנגד כיוון השעון לשחרורו. משוך הנורה מבית הנורה ממחזיראור.

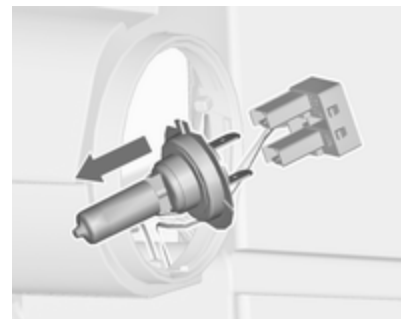

3. נתק במשיכה את הנורה מתקע החיבור.
4. החלף את הנורה וחבר את שקע הנורה לתקע החיבור.
5. הכנס את שקע הנורה, שלב את שתי הבליטות במחזיר האור וסובב בכיוון תנועת השעון לקביעת הנורה במקומה.
6. התקן את הכיפה וסובב אותה בכיוון תנועת השעון.

### פנסי ערפל

הנורות נגישות מתחתית הרכב.

## אורות אחוריים

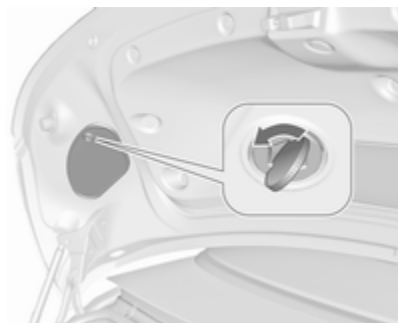

1. פתח והסר את המכסה מהחלק הפנימי של מכסה תא המטען על-ידי הרפיית הידוק הבורג באמצעות מטבע.
2. אורות הבלמים, האורות האחוריים ופנס הערפל פועלים עם נוריות LED ולא ניתן להחליפם.

סובב את שקע הנורה נגד כיוון השעון כדי לנתק אותו והסר אותו ממחזיר האור.

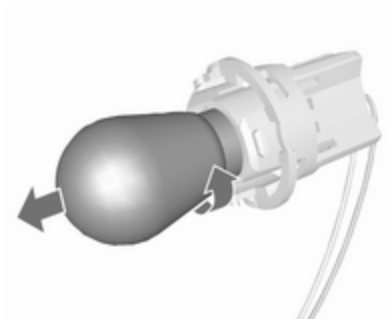

3. הסר את הנורה מהשקע על-ידי סיבובה נגד כיוון השעון.
4. החלף והכנס נורה חדשה לשקע על-ידי סיבובה בכיוון השעון.
5. הכנס את שקע הנורה למחזיר אור (רפלקטור) על-ידי סיבובו בכיוון השעון.
6. התקן את הכיפה וסובב אותה בכיוון תנועת השעון.



2. באיור מופיעה גרסה עם פנסי חזית עם נורות הלוגן.



- באיור מופיעה גרסה עם פנסי חזית מסוג תאורה קדמית מסתגלת.



2. שחרר את החיפוי בדיפון הצד והסר אותו.

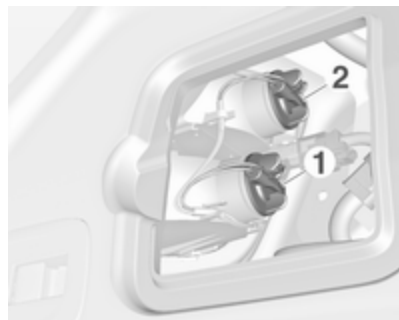

3. הסר את מחזיק הנורה על-ידי סיבוב נגד כיוון השעון.

4. הכנס את מחזיק הנורה למכלול האורות האחוריים וסובב אותו בכיוון השעון.

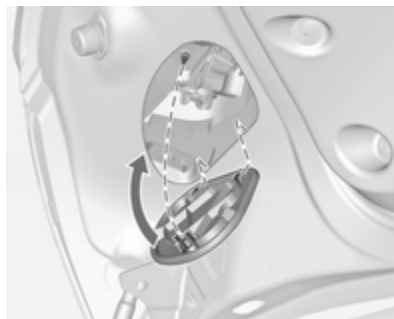

5. סגור את המכסה על-ידי הכנסת תפסי ההידוק ראשוניים. נעל את המכסה על-ידי סיבוב הבורג בכיוון השעון באמצעות מטבע.

### תאורה נוספת במסגרת מכסה תא המטען

1. פתח את מכסה תא המטען.



הסר את מחזיק הנורה על-ידי סיבוב נגד כיוון השעון.  
מחווני כיוון (1)  
אורות נסיעה לאחור (2)

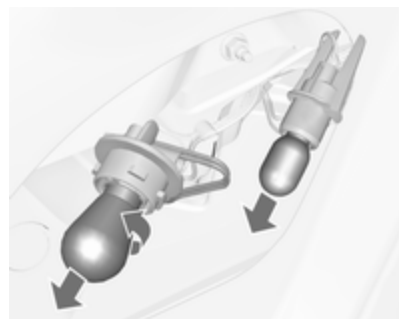

3. הסרת הנורה והחלפתה

2. סובב את מחזיק הנורה נגד כיוון השעון והוצא אותו מהבית.

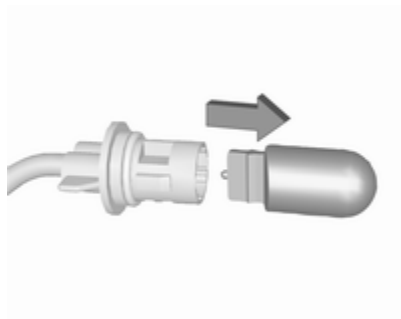

3. משוך את הנורה ממחזיק הנורה והחלף אותה.

4. הכנס את בית הנורה וסובב בכיוון השעון.

5. הכנס את צד שמאל של הפנס, החלק לשמאל והכנס את הקצה הימני.

## מחוני כיוון צדיים

להחלפת נורה, הסר את בית הנורה:

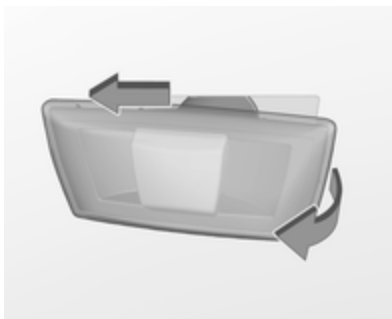

1. החלק את הפנס לצד שמאל והסר אותו מהקצה הימני.



מחוני כיוון (1)  
פנסים אחוריים (2)



4. הסר והחלף את הנורה.

5. הכנס את מחזיק הנורה לבית וסובב בכיוון השעון.

6. התקן את מכסה העיטור הצדי.

## תאורת לוחית הרישוי



1. החדר מברג למגרעת שבמכסה, לחץ הצידה ושחרר את הקפיץ.
2. הוצא את הנורה לכיוון מטה, תוך שימת לב לא למשוך את הכבל.



3. הסר את מחזיק הנורה מבית הנורה על-ידי סיבוב נגד כיוון השעון.

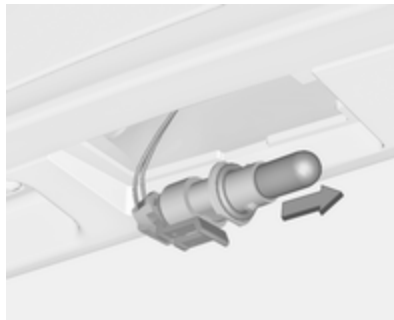

4. משוך את הנורה ממחזיק הנורה והחלף אותה.

5. הכנס את מחזיק הנורה לבית הנורה וסובב בכיוון השעון.
6. הכנס את הפנס לפגוש ושלב אותו.

## תאורה פנימית

### תאורת נוחות קדמית, פנסי קריאה

הנורות יוחלפו במוסך.

### תאורת תא המטען

הנורות יוחלפו במוסך.

### תאורת לוח המדים והמחוונים

הנורות יוחלפו במוסך.

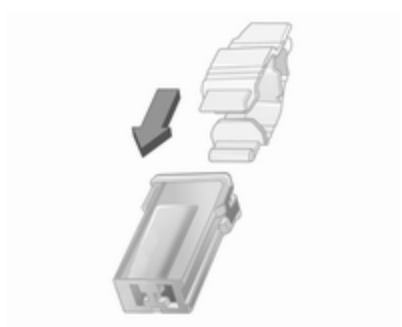
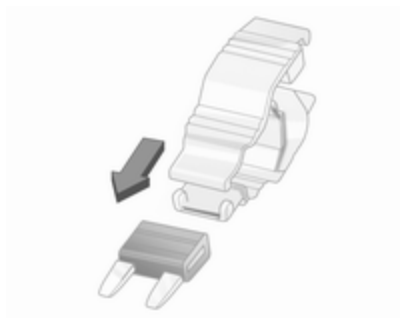

הנח את חולץ הנתיכים על סוגים שונים של נתיכים מלמעלה או מהצד.

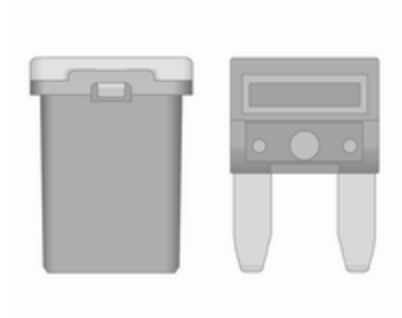

### חולץ נתיכים

יתכן שחולץ נתיכים מותקן בתיבת הנתיכים בתא המטען.

## מערכת החשמל

### נתיכים

נתוני הנתיך החדש חייבים להיות זהים לנתוני הנתיך המוחלף.

ברכב מותקנות שלוש תיבות נתיכים:

- בחזית תא המנוע משמאל,
- בכלי רכב בעלי הגה שמאלי, בתא הנוסעים מאחורי תא האחסון, או, בכלי רכב בעלי הגה ימני, מאחורי תא הכפפות,
- מאחורי מכסה בצדו השמאלי של תא המטען.

לפני החלפת נתיך, הפסק את פעולת המעגל שבו מותקן הנתיך והעבר את מתג ההצתה למצב מופסק.

ניתן לזהות נתיך שרוף באמצעות החוט המותך שבתוכו. אל תחליף נתיך אלא לאחר שסיבת התקלה שגרמה לשריפתו תוקנה.

מספר תפקודים מוגנים על ידי מספר נתיכים.

ניתן להתקין נתיכים גם במעגל שאינו פעיל (ללא תפקוד).

תיבת הנתיכים בתא המנוע

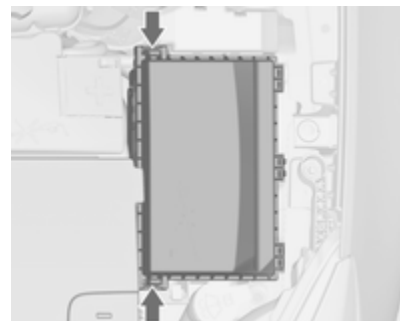

תיבת הנתיכים ממוקמת בחזית תא המנוע משמאל.

נתק את המכסה וקפל אותו מעלה עד שהוא נעצר. הסר את המכסה אנכית כלפי מעלה.



מס' מעגל

- 1 יחידת (מודול) בקרת המנוע
- 2 חיישן למבדה
- 3 הזרקת דלק, מערכת הצתה
- 4 הזרקת דלק, מערכת הצתה
- 5 -
- 6 חימום מראות
- 7 בקרת המניפה
- 8 חיישן למבדה, צינון מנוע
- 9 חיישן החלון העורפי
- 10 חיישן מצבר הרכב
- 11 שחרור הדלת העורפית
- 12 תאורה קדמית מסתגלת, בקרת תאורה אוטומטית
- 13 שסתומי ABS
- 14 -
- 15 יחידת (מודול) בקרת המנוע
- 16 מתנע

מס' מעגל	מס' מעגל	מס' מעגל
49 משאבת דלק	33 תאורה קדמית מסתגלת, בקרת תאורה אוטומטית	17 יחידת (מודול) בקרת תיבת ההילוכים
50 פילוס אלומת פנסי החזית, תאורה קדמית מסתגלת	34 מחזור גזי הפליטה (EGR)	18 שמשה עורפית מחוממת
51 –	35 חלונות חשמליים, חיישן גשם, מראת צד	19 חלונות חשמליים קדמיים
52 מחמם עזר, מנוע דיזל	36 בקרת אקלים	20 חלונות חשמליים אחוריים
53 יחידת (מודול) בקרת תיבת ההילוכים, יחידת (מודול) בקרת המנוע	37 –	21 מרכז חשמל אחורי
54 משאבת ואקום, ריכוז המדים והמחוונים, חימום ואוורור, מערכת מיזוג האוויר	38 משאבת ריק (ואקום)	22 אלומת אור דרך שמאלית (הלוגן)
לאחר החלפת הנתיכים הפגומים, סגור את מכסה לוח הנתיכים ולחץ עליו עד שישתלב במקומו.	39 יחידת (מודול) בקרת מערכת הדלק	23 מערכת רחיצת פנסי החזית
אם מכסה לוח הנתיכים אינו סגור כהלכה, ייתכן ויתרחשו תקלות.	40 מערכת מתזי השמשה הקדמית	24 אלומת אור מעבר ימנית (קסנון)
	41 אלומת אור דרך ימנית (הלוגן)	25 אלומת אור מעבר שמאלית (קסנון)
	42 מניפת המצנן	26 פנסי ערפל קדמיים
	43 מגבי השמשה הקדמית	27 חימום מסנן סולר
	44 –	28 מערכת הדממה-התנעה
	45 מניפת המצנן	29 בלם חניה חשמלי
	46 –	30 משאבת ABS
	47 צופר	31 –
	48 מניפת המצנן	32 כרית אוויר

## תיבת הנתיכים בלוח המדים והמחוונים



בכלי רכב בעלי הגה שמאלי, תיבת הנתיכים ממוקמת מאחורי תא האחסון שבלוח המדים והמחוונים. לשחרור הנעילה, פתח את התא ודחף אותו שמאלה. קפל את התא למטה והסר אותו.

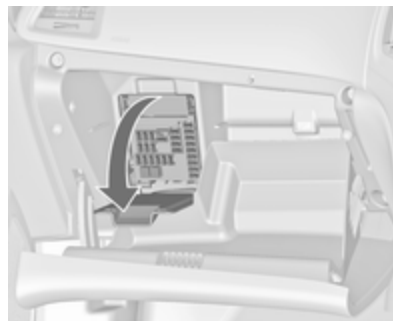

בכלי רכב בעלי הגה ימני, תיבת הנתיכים ממוקמת מאחורי מכסה בתא הכפפות. פתח את תא הכפפות, ואז פתח את הכיסוי וקפל אותו כלפי מטה.



מס' מעגל	
1	תצוגות
2	יחידת בקרת מרכב, תאורה חיצונית
3	יחידת בקרת מרכב, תאורה חיצונית
4	מערכת מידע ובידור
5	מערכת מידע ובידור, מכשיר
6	שקע מתח, מצית סיגריות
7	שקע מתח
8	מודול בקרת המרכב, אלומה נמוכה שמאלית
9	מודול בקרת המרכב, אלומה נמוכה ימנית
10	מודול בקרת המרכב, מנעולי הדלתות
11	מניפה פנימית
12	מושב חשמלי של הנהג
13	מושב חשמלי של הנוסע
14	מחבר למכשיר אבחון תקלות
15	כרית אוויר
16	מסר מכסה תא המטען

מס' מעגל	
1	מודול בקרת הגג הרך, מסילת כוח ימנית
2	-
3	סייען חניה
4	מערכת חיזור קטליטי סלקטיבי
5	-
6	-
7	מושב חשמלי
8	מודול בקרת הגג הרך
9	מערכת חיזור קטליטי סלקטיבי
10	מערכת חיזור קטליטי סלקטיבי
11	מודול הגרור, ניטור לחץ ניפוח הצמיגים ומצלמת מבט אחורי
12	מודול בקרת הגג הרך, אורות אחוריים
13	-
14	מושב אחורי קיפול חשמלי
15	-



הסר את המכסה.

### שיוכי נתיכים

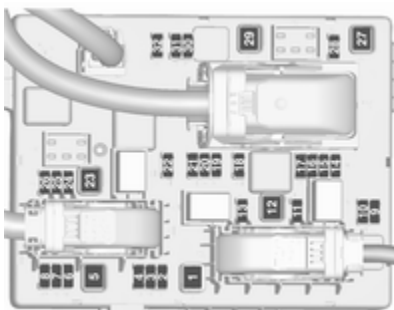

### מס' מעגל

17	מערכת מיזוג אוויר
18	אבחון שירות
19	מודול בקרת המרכב, אורות בלמים, אורות אחוריים, אורות פנימיים
20	-
21	לוח המדים והמחוונים
22	מערכת ההצתה
23	יחידת בקרה (מודול) של המרכב
24	יחידת בקרה (מודול) של המרכב
25	-
26	אבזור יציאת מתח בתא המטען

### תיבת הנתיכים בתא המטען

תיבת הנתיכים ממוקמת בצידו השמאלי של תא המטען מאחורי מכסה.

## כלי עבודה

### רכב עם גלגל חליף



פתח את כיסוי רצפת תא המטען. המגבה, הכלים ורצועה לאבטחת גלגל פגום נמצאים בתיבת כלי העבודה מתחת לגלגל החליף באזור המטען.

מפתח הגלגלים ואוזן הגרירה נמצאים בתיק כלי העבודה הנמצא בתא הגלגל החליף ליד תיבת כלי העבודה. תיק כלי העבודה מאובטח בעזרת רצועה אל מוט האחסון. הסר את רצועת הקשירה של ארגז הכלים ותיק כלי העבודה ממוט האחסון כדי לאפשר גישה את הכלים שבתיק.

גלגל חליף ↶ 209.

### מס' מעגל

- 31 -
- 32 מערכת Flex Ride

### מס' מעגל

- 16 אוורור מושב, מצלמת מבט אחורי, מודול בקרת הגג הרך
- 17 -
- 18 -
- 19 חימום גלגל ההגה
- 20 -
- 21 חימום מושבים
- 22 -
- 23 מודול בקרת הגג הרך, מסילת כוח שמאלית
- 24 מערכת חיזור קטליטי סלקטיבי
- 25 -
- 26 נתיך גישור עבור מצב לא לוגיסטי
- 27 שחרור נעילת דלתות פסיבי
- 28 -
- 29 יחידה הידרולית
- 30 -

## חישוקים וצמיגים

### גלגלים

בכלי רכב עם מנועי דיזל אין חישוקי פלדה, וחייבים להתקין בהם רק חישוקי סגסוגת קלה מאושרים לרכב.

### מצב הצמיג, מצב הגלגל

נהג באיטיות מעל שפות מדרכה ובמידת האפשר גש אליהן בזווית ישרה. נהיגת הרכב מעל לשפות חדות עלולה לגרום נזק לצמיג ולגלגל. אל תמעך את הצמיג אל המדרכה בעת חניית הרכב.

בדוק באופן סדיר את הגלגלים לגילוי נזק. במקרה של נזק או שחיקה חריגה, הבא הרכב למוסך.

### צמיגי חורף

צמיגי חורף משפרים את בטיחות הנהיגה בטמפרטורות מתחת ל-7°C ולכן יש להתקין על כל הגלגלים.

הצמיגים בכל המידות מאושרים לשימוש כצמיגי חורף  233.

השתמש בצמיגים במידה 245/45 R18 רק כצמיגי חורף.

## כלי רכב ללא גלגל חליף ועם רצפת תא מטען שטוחה

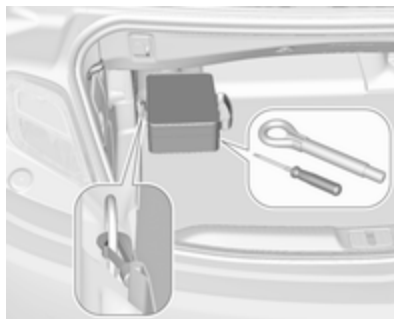

כלים מסוימים ואוזן הגרירה נמצאים בנרתיק, המאובטח אל טבעת הקשירה הקדמית שמאלית בתא המטען.

## כלי רכב ללא גלגל חליף



כלים מסוימים ואוזן הגרירה נמצאים בתא המטען, בתיבת כלי העבודה שמתחת לכיסוי הרצפה.

בכלי רכב עם מנועי דיזל אין חישוקי פלדה, וחייבים להתקין בהם רק חישוקי סגסוגת קלה מאושרים לרכב. בהתאם לתקנות הפרטניות לכל ארץ, הדבק את מדבקת המהירות בשדה הראיה של הנהג.

### סימוני צמיגים

לדוגמה **235/55 R 17 99 V**

- 235** : רוחב הצמיג, מ"מ
- 55** : יחס מידות החתך (גובה הצמיג לרוחבו), %
- R** : סוג החגורה: רדיאלית
- RF** : סוג: RunFlat (אל נקר)
- 17** : קוטר הגלגל, אינצ'ים
- 99** : אינדקס עומס לדוגמה: 99 שווה ערך ל-775 ק"ג
- V** : אות צופן (קוד) המהירות

אות צופן (קוד) המהירות:

- Q** : עד ל-160 קמ"ש
- S** : עד ל-180 קמ"ש
- T** : עד ל-190 קמ"ש
- H** : עד ל-210 קמ"ש
- V** : עד ל-240 קמ"ש
- W** : עד ל-270 קמ"ש

בחר צמיג המתאים למהירות המרבית של הרכב שלך.

אפשר להשיג את מהירות הנסיעה המרבית כשהרכב במשקל העצמי שלו, עם נהג (75 ק"ג) ועוד מטען במשקל של 125 ק"ג. ציוד אופציונלי שהותקן יכול להקטין את המהירות המרבית של הרכב. ביצועים <math>\zeta</math> 228.

### צמיגים כיווניים

התקן את הצמיגים הכיווניים כך שהם יתגלגלו בכיוון הנסיעה. כיוון הנסיעה מסומן כסמל (למשל: חץ) על דופן הצמיג.

### מערכת ניטור לחץ האוויר בצמיגים

מערכת ניטור לחץ האוויר בצמיגים בודקת פעם בדקה את הלחץ בכל ארבעת הגלגלים כשמהירות הרכב חורגת ממגבלת מהירות מסוימת.

#### זהירות

מערכת ניטור לחץ האוויר בצמיגים מזהירה רק במקרה של גילוי לחץ אוויר נמוך בצמיגים, ולא נועדה להוות תחליף לתחזוקה סדירה של הצמיגים על-ידי הנהג.

כל הגלגלים חייבים להיות מצוידים בחיישני לחץ והצמיגים חייבים להיות מנופחים ללחץ המפורט.

### הערה

במדינות שבהן מערכת ניטור לחץ האוויר בצמיגים היא חובה חוקית, השימוש בגלגלים ללא חיישני לחץ ישלול את התוקף של רישיון ההפעלה של הרכב.

ניתן להציג את לחץ האוויר הנוכחי בצמיגים ב-Vehicle Information Menu (תפריט מידע לגבי הרכב) במרכז המידע לנהג.

ניתן לבחור את התפריט באמצעות הלחצנים שעל ידית מחווני הכיוון.

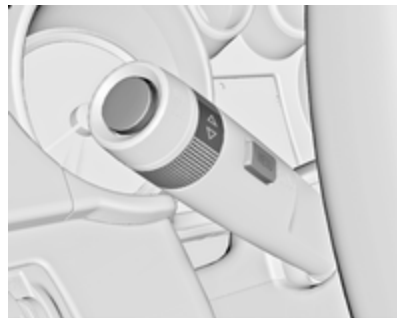

הודעות הרכב ↵ 97.

בעת שינוי לחצי אוויר בצמיגים (הפחתה או הגדלה), העבר את מתג ההצתה למצב מופסק.

הקפד להתקין אך ורק גלגלים עם חיישני לחץ, אחרת לחץ האוויר בצמיגים לא יוצג ו-⚠ תאיר ברציפות.

גלגל חליף או גלגל חליף זמני (קומפקטי) אינם מצוידים בחיישני לחץ. מערכת ניטור לחץ האוויר בצמיגים אינה ניתנה להפעלה בגלגלים אלה. הנורית ⚠ מאירה. המערכת נותרת פעילה בשלושת הגלגלים האחרים.

השימוש בערכת תיקון מסחרית לצמיגים המכילה נוזל עלולה לפגום במערכת. ניתן להשתמש במערכות המאושרות על-ידי היצרן.

התקנים אלקטרוניים פועלים או קרבה למתקנים המשתמשים בתדרים דומים עלולים להפריע לפעולת מערכת ניטור לחץ האוויר בצמיגים.

בכל החלפה של הצמיגים, יש להסיר את חיישני לחץ האוויר בצמיגים ולטפל בהם. עבור החיישן המתוברג: החלף את קרב השסתום ואת טבעת האטימה. עבור החיישן המותקן באמצעות תפס: החלף את קנה השסתום בשלמותו.



מצב של לחץ אוויר נמוך בצמיג מצוין על-ידי הארת נורית החיווי ⚠ ↵ 88.

אם ⚠ מאירה, עצור בהקדם האפשרי ונפח את הצמיגים ללחץ הניפוח המומלץ ↵ 233.

אם ⚠ המבהבת למשך 60-90 שניות ואחרי כן מאירה ברציפות, קיימת תקלה במערכת. היוועץ במוסך.

לאחר הניפוח, ייתכן כי על הנהג יהיה לעדכן את ערכי לחצי הניפוח במרכז המידע לנהג. בזמן זה ייתכן שנורית ⚠ תאיר.

אם ⚠ מאירה כשהטמפרטורות נמוכות וכבית לאחר מרחק נסיעה מסוים, זה יכול להיות סימון לכך שלחץ האוויר בצמיגים-מתקרב לסף הנמוך שלו. בדוק את לחץ האוויר בצמיגים.

לחץ על **MENU** כדי לבחור את **Vehicle Information Menu** (תפריט מידע לגבי הרכב) 🚗.

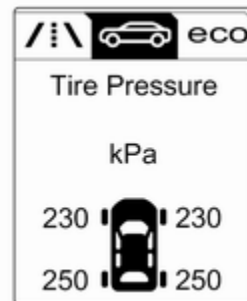

סובב את גלגל הכונון כדי לבחור במערכת ניטור לחץ האוויר בצמיגים.

מצב המערכת ואזהרות הלחץ מוצגים בהודעה המציינת את חיווי הלחץ המתאים במרכז המידע לנהג.

המערכת מתחשבת בטמפרטורת הצמיג לצורך האזהרות.

תלות בטמפרטורה ↵ 201.

## מצב העמסת הרכב

התאם את לחצי האוויר בצמיגים למצב ההעמסה של הרכב בהתאם לתווית מידע הצמיגים או לטבלת לחצי האוויר בצמיגים 233, ובחר את ההגדרה המתאימה בתפריט **עומס הצמיגים** במרכז המידע לנהג 90. הגדרה זו משמשת לסימוכין לצורך אזהרות על לחצי האוויר בצמיגים. התפריט **Tyre Load (עומס צמיג)** מופיע רק אם הרכב נייח ובלם החניה מופעל. בכלי רכב עם תיבת הילוכים אוטומטית, ידית בורר הילוכים חייבת להיות במצב **P**.

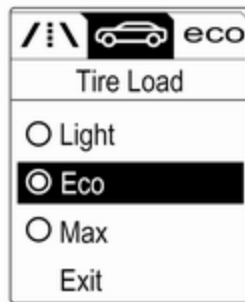

בחר:

- **Light (קל)** עבור לחץ נוחות עד 3 נוסעים
- **Eco (חסכוני)** עבור לחץ Eco עד 3 נוסעים
- **Max (מרבי)** עבור מצב של העמסה מלאה

### תהליך התאמת חיישן לחץ האוויר בצמיגים

לכל חיישן לחצי אוויר בצמיגים יש קוד זיהוי ייחודי. לאחר סבב גלגלים או החלפה של כל ערכת הצמיגים או בעקבות החלפת חיישן אחד או יותר של מערכת לחצי האוויר בצמיגים, יש להתאים את קודי הזיהוי למיקומי החישוקים/הצמיגים החדשים. כמו-כן, יש לבצע את תהליך התאמת החיישנים למערכת לחצי האוויר בצמיגים לאחר החלפת גלגל חליף בגלגל רגיל, המצויד בחיישן לחץ אוויר בצמיגים.

נורית התקלה (L) וההודעה או קוד האזהרה צריכים לכבות במחזור ההצתה הבא. החיישנים מותאמים למיקומי הגלגלים באמצעות כלי הלימוד מחדש, לפי הסדר הבא: גלגל קדמי שמאלי, גלגל קדמי ימני, גלגל אחורי ימני וגלגל אחורי שמאלי. מחוון הכיוון במיקום הפעיל הנוכחי יאיר עד להתאמת החיישן.

פנה למוסך המורשה שלך לטיפול במערכת. לרשותך שתי דקות כדי להתאים את הגלגל הראשון ובסך הכל חמש דקות להתאמת כל ארבעת הגלגלים. אם התהליך נמשך זמן רב יותר, הוא ייפסק ויהיה צורך להתחיל אותו מחדש.

תהליך התאמת חיישני לחצי האוויר בצמיגים הוא כמפורט להלן:

1. הפעל את בלם החנייה.
2. סובב את מתג ההצתה למצב מופעל.
3. בכלי רכב עם תיבת הילוכים אוטומטית: העבר את ידית בורר הילוכים למצב **P**.
4. בכלי רכב בעלי תיבת הילוכים דינתי: בחר סרק.
4. השתמש ב-**MENU** שבידית מחווני הכיוון כדי לבחור את **Vehicle Information Menu (תפריט מידע לגבי הרכב)** במרכז המידע לנהג.
5. סובב את גלגל הכוונון כדי לגלול אל תפריט לחץ האוויר בצמיגים.
6. לחץ על **SET/CLR** כדי להתחיל את נוהל התאמת החיישנים. אמורה להופיע הודעה המבקשת אישור של התהליך.

נפח תמיד את הצמיג החליף ללחץ המפורט עבור עומס מלא.

לחץ האוויר בצמיגים בשיטת ECO משמש להפחתת צריכת הדלק למינימום האפשרי.

לחץ אוויר לא נכון פוגע בבטיחות, בשליטה ברכב, בנוחות ובצריכת הדלק וגורם לשחיקת יתר של הצמיגים.

ערכי לחץ האוויר בצמיגים משתנים בהתאם לאופציות השונות. לאיתור הערך הנכון של לחץ האוויר בצמיגים, פעל כמפורט להלן:

1. זהה את קוד זיהוי המנוע. נתוני המנוע 227 ↵

2. זהה את הצמיג המתאים.

בטבלאות לחצי האוויר בצמיגים מוצגים כל צירופי הצמיגים האפשריים 233 ↵

עבור הצמיגים המאושרים לרכב שלך, עיין באישור תאימות EEC המסופק עם הרכב או במסמכי רישום מקומיים אחרים במדינתך.

הנהג הוא האחראי לכוונון נכון של לחץ האוויר בצמיגים.

## לחץ אוויר בצמיגים

בדוק את הלחץ בצמיגים קרים לפחות פעם ב-14 יום ולפני כל נסיעה ארוכה. אל תשכח את הגלגל החליף. הנחיה זו ישימה גם לכלי רכב בעלי מערכת ניטור לחץ אוויר בצמיגים.



לחץ אוויר בצמיגים 233 ↵

תווית מידע לחץ האוויר בצמיגים שעל מסגרת הדלת השמאלית מציינת את סוגי הצמיגים המקוריים של הרכב ואת לחצי הניפוח המתאימים של הצמיגים.

נתוני לחץ אוויר בצמיגים מתייחסים לצמיגים קרים. הנתונים ישימים לצמיגי קיץ וחורף.

7. לחץ שוב על SET/CLR כדי לאשר את הבחירה. הצופר יושמע פעמיים כדי לציין שהמקלט נמצא במצב של לימוד מחדש.

8. התחל בגלגל הקדמי השמאלי.

9. הצמד את כלי הלימוד מחדש לדופן הצמיג, ליד קנה שסתום הניפוח. לאחר מכן לחץ על הלחצן כדי להפעיל את חיישן לחץ האוויר בצמיג. צפצוף קצר של הצופר מאשר שקוד הזיהוי של החיישן הותאם למיקום זה של הגלגל.

10. עבור לגלגל הקדמי בצד ימין, וחזור על הנוהל המפורט בצעד 9.

11. עבור לגלגל האחורי בצד ימין, וחזור על הנוהל המפורט בצעד 9.

12. עבור לגלגל האחורי בצד שמאל, וחזור על הנוהל המפורט בצעד 9. הצופר יצפור פעמיים כדי לציין שקוד הזיהוי של החיישן הותאם לצמיג האחורי בצד שמאל, ושתהליך התאמת חיישני לחצי אוויר בצמיגים אינו פעיל יותר.

13. העבר את מתג ההצתה למצב מופסק.

14. נפח את כל ארבעת הצמיגים ללחץ האוויר המומלץ, אשר מצוין בתווית לחץ האוויר בצמיגים.

15. ודא שמצב העומס על הצמיגים נקבע בהתאם ללחץ שנבחר 90 ↵



הצמיג הגיע לעומק החרץ המזערי המותר מבחינה חוקית (1.6 מ"מ) כשהסוליה נשחקה עד שניתן להבחין באחד ממחוני השחיקה (TWI). סימון מיקום מחווני השחיקה מופיע על דופן הצמיג.

כאשר הגלגלים הקדמיים נשחקים יותר מן האחוריים, בצע באופן תקופתי סבב החלפה בין הצמיגים הקדמיים לאחוריים. דא שכיוון סיבוב הגלגלים לא השתנה. צמיגים מזדקנים אפילו כשאינם בשימוש. אנו ממליצים להחליף צמיגים בכל 6 שנים.

### תלות בטמפרטורה

לחץ האוויר בצמיג תלוי בטמפרטורת הצמיג. במהלך הנסיעה, טמפרטורת הצמיג והלחץ בצמיג עולים. ערכי לחץ האוויר בצמיגים המצוינים בתווית מידע הצמיגים ובטבלת לחצי האוויר בצמיגים תקפים לצמיגים קרים, בטמפרטורה של 20°C.

הלחץ יעלה בכ-10 KPa עבור כל עליית טמפרטורה של 10°C. יש להתחשב בכך בעת בדיקת צמיגים חמים.

לחץ האוויר המופיע במרכז המידע לנהג הוא לחץ ניפוח בפועל שבצמיג. צמיג שמתקרר יציג ערך מופחת, שאינו מצוין דליפת אוויר.

### עומק חריצי מדרך הצמיג

בדוק את עומק חריצי הסוליה לעתים מומנות.

יש להחליף צמיגים משיקולי בטיחות כאשר עומק החריצים הוא 2 עד 3 מ"מ (4 מ"מ לצמיגי חורף).

מסיבות בטיחות, מומלץ שבעומק המדרך של הצמיגים בסרן מסוים לא יהיה שוני הגדול מ-2 מ"מ.

### אזהרה ⚠

אם לחץ האוויר נמוך מדי, התוצאה עלולה להיות התחממות משמעותית של הצמיג ונזק פנימי, המוביל להפרדת הסוליה ואפילו להתפקעות הצמיג במהירויות גבוהות.

### אזהרה ⚠

עבור צמיגים מסוימים, לחץ הניפוח המומלץ המוצג בטבלת ניפוח הצמיגים יכול לחרוג מעל ללחץ הניפוח המקסימלי המצוין על הצמיג. אסור בהחלט לחרוג מעבר ללחץ הניפוח המקסימלי המצוין על הצמיג.

כאשר יש להפחית או להגדיל את לחץ האוויר בצמיגים בכלי רכב הכולל מערכת ניטור לחץ אוויר בצמיגים, העבר את מתג ההצתה למצב מופסק. לאחר כוונון לחץ האוויר בצמיגים, העבר את ההצתה למצב מופעל ובחר את ההגדרה המתאימה בעמוד **עומס צמיג** במרכז המידע לנהג 90.

השתמש תמיד בשרשרת בעלת חוליות קטנות, שאינה מוסיפה יותר מ-10 מ"מ לסוליית הצמיג ולדפנות הפנימיות (כולל מנעול השרשרת).

### אזהרה

נזק עלול לגרום להתפקעות הצמיג.

מותר להתקין שרשרות שלג על צמיגים במידות R17 225/55 ו-R18 245/45. אסור להתקין שרשרת שלג על גלגל חליף קומפקטי.

### ערכה לתיקון צמיגים

ניתן לתקן נזק קטן בסוליית הצמיג באמצעות ערכת תיקון הצמיגים. אל תחלץ גופים זרים מתוך צמיג. נזק לצמיג הגדול מ-4 מ"מ או נזק בדופן הצמיג אינם ניתנים לתיקון באמצעות ערכת תיקון הצמיגים.

### אזהרה

השימוש בצמיגים או בכיסויי נוי לגלגלים שאינם מתאימים, עלול לגרום לאובדן לחץ פתאומי וכתוצאה מכך לתאונה.

כלי רכב עם חישוקי פלדה: בעת שימוש באומי גלגלים ננעלות, אל תרכיב כיסויי נוי לגלגלים.

### שרשרות שלג



מותר להתקין שרשרות שלג רק על הגלגלים הקדמיים.

### שינוי מידות צמיגים וחישוקים

כאשר משתמשים בצמיגים בעלי מידות שונות מאלה שהותקנו במפעל הייצור, יתכן שיהיה צורך לתכנת שנית את מד המהירות כמו גם את לחצי האוויר הנומינליים ולבצע שינויים אחרים ברכב.

לאחר המעבר לשימוש בצמיגים במידות שונות, החלף את תווית לחצי האוויר של הצמיגים. 198

### אזהרה

השימוש בצמיגים לא מתאימים עלול להסתיים בתאונות, וישלול את התוקף של רישיון ההפעלה של הרכב.

### כיסויי נוי לגלגלים

יש להשתמש בכיסויי גלגל וצמיגים מאושרים על-ידי היצרן עבור כלי הרכב המסוים והתואמים את כל הציורפים הרלוונטיים של גלגלים וצמיגים.

אם משתמשים בכיסויי גלגלים וצמיגים שאינם מאושרים על-ידי היצרן, אסור שבצמיגים בליטה להגנת שפת הצמיג.

אסור שכיסויי הגלגל יפריעו לצינון הבלמים.



3. הוצא את הכבל החשמלי ואת צינור האוויר מתאי האחסון שמתחת למדחס.



4. הברג את צינור האוויר של המדחס לחיבור שעל מיכל חומר האיטום.

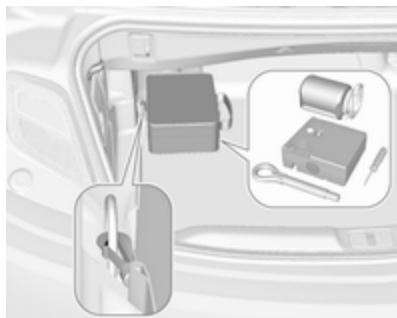

בגרסה אחרת, נרתיק עם ערכה לתיקון צמיגים מחובר אל טבעת הקשירה השמאלית האחורית שבתא המטען.

1. הוצא את הערכה לתיקון צמיגים מתא האחסון.
2. הוצא את המדחס.

### אזהרה ⚠

אל תיסע במהירות הגבוהה מ-80 קמ"ש.  
אל תנהג עם צמיג מתוקן במשך פרק זמן ממושך.  
צמיג מתוקן עלול להשפיע על הנהיגה ואופן פעולת הרכב.

כאשר באחד מצמיגי הרכב נוצר נקר: הפעל את בלם החניה ושלב הילוך ראשון, הילוך אחורי או P.



הערכה לתיקון צמיגים מאוחסנת בתיבה מתחת למכסה רצפת תא המטען.



אם לא הושג לחץ הניפוח הנקוב בתוך 10 דקות, הסר את ערכת תיקון הצמיגים. הזז את הרכב כדי לבצע סיבוב אחד של הצמיג. חזור וחבר את ערכת התיקון והמשך בתהליך הניפוח במשך 10 דקות נוספות. אם עדיין לא הושג הלחץ המפורט, הנק לצמיג גדול מדי. התקשר לקבלת סיוע ממוסך.

נקז את עודף לחץ האוויר באמצעות הלחצן שמעל מד לחץ האוויר.

אל תפעיל את המדחס במשך יותר מ-10 דקות.

14. נתק את ערכת תיקון הצמיגים. לחץ את התפס על התמך כדי להסיר את מיכל חומר האיטום מן התמך. הברג את צינורית הניפוח על החיבור הפנוי שעל

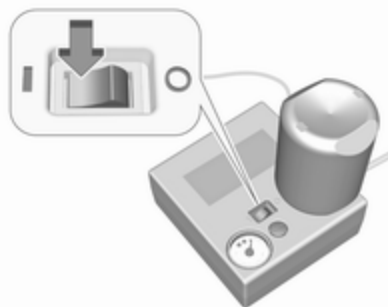

10. הצב את המתג הדו-מצבי שעל המדחס במצב I. הצמיג מתמלא בחומר איטום.

11. מד הלחץ של המדחס יורה לפרק זמן קצר לחץ של עד 6 באר כאשר מיכל חומר האיטום מתרוקן (כ-30 שניות). לאחר מכן הלחץ מתחיל לפחות.

12. כל חומר האיטום נדחס לתוך הצמיג. הצמיג מתנפח עתה.

13. לחץ הניפוח הנקוב אמור להתקבל בתוך 10 דקות. לחץ אוויר בצמיגים <sup>233</sup>. כשמושג הלחץ הנכון, הפסק את פעולת המדחס.

5. התקן את מיכל חומר האיטום במרסן שעל המדחס.

הנח את המדחס בסמוך לצמיג באופן שמיכל חומר האיטום יהיה אנכי.

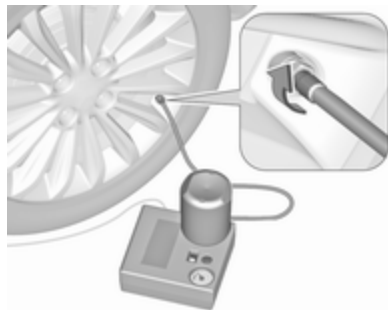

6. הסר את כיפת שסתום האוויר מן הצמיג הנקור.

7. הברג את צינור המילוי על שסתום האוויר בצמיג.

8. יש להציב את המתג על המדחס במצב O.

9. חבר את תקע המדחס לשקע המתח או לשקע מצית הסיגריות.

כדי למנוע את פריקת מצבר הרכב, אנו ממליצים להפעיל את המנוע.

מיכל חומר האיטום. בכך נמנעת בריחת חומר איטום. אחסן את ערכת תיקון הצימיים בתא המטען.

15. בעזרת מטלית, נגב והסר שאריות חומר איטום.

16. הסר את התווית המורה את המהירות המרבית המותרת ממיכל חומר האיטום והדבק אותה על השמשה הקדמית בשדה הראיה של הנהג.

17. המשך מייד בנהיגה כדי לפזר את חומר האיטום בתוך הצימי בצורה אחידה. לאחר נהיגה של כ-10 ק"מ (אך לא יותר מ-10 דקות), עצור ובדוק את הלחץ בצימי. הברג את צינור האוויר של המדחס על שסתום הניפוח בצימי וחבר את קצהו האחר למדחס.

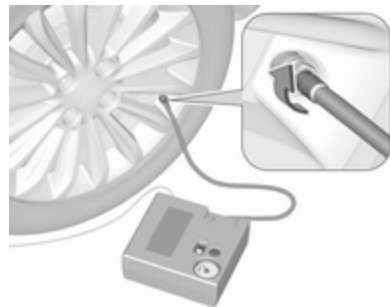

אם לחץ ניפוח הצימי גבוה מ-1.3 באר, כוונן את המדחס ללחץ הנכון. חזור על התהליך עד שלא תהיה דליפת לחץ.

אם לחץ האוויר בצימי נופל מתחת ל-1.3 באר, אסור לנהוג ברכב. התקשר לקבלת סיוע ממוסך.

18. אחסן את הערכה לתיקון צמיגים בתא המטען.

### הערה

מאפייני הנהיגה של הצימי המתוקן נפגמים מאוד. לכן, החלף צמיג זה.

אם נשמע רעש לא רגיל, או שהמדחס מתחמם, הפסק את פעולת המדחס למשך 30 דקות לפחות.

שסתום הביטחון המובנה נפתח בלחץ של 7 bar.

שים לב לתאריך התפוגה שעל הערכה. לאחר תאריך התפוגה, פגה האחריות לכושר האיטום. קרא בעיון את המידע לגבי אחסון מיכל חומר האיטום.

החלף את מיכל חומר האיטום המשומש. סלק את המיכל בהתאם לתקנות הישימות בסביבת מגוריך.

ניתן להשתמש במדחס ובחומר האיטום החל מטמפרטורה של  $-30^{\circ}\text{C}$ .

המתאמים שסופקו עם הערכה יכולים לשמש לניפוח פריטים אחרים כגון כדורגל, מזרון אוויר, סירות מתנפחות וכו'. הם ממוקמים בתחתית המדחס. להסרתם, הברג את צינור האוויר של המדחס והוצא את המתאם.

### החלפת גלגל

חלק מכלי הרכב מצויד בערכת תיקון צמיגים במקום גלגל חליף  $\text{P}$  203.

בצע את ההכנות הבאות וציית למידע הבא.

- החנה את הרכב על משטח אופקי, קשה ולא חלקלק. חנה את הרכב על משטח אופקי, קשיח ולא חלקלק.
- הפעל את בלם החניה ושלב הילוך ראשון, הילוך אחורי או **P**.
- הסר את הגלגל החליף  $\text{P}$  209.
- אסור בשום מצב להחליף יותר מגלגל אחד בו-זמנית.
- השתמש במגבה רק כדי להחליף גלגלים במקרה של נקר, ולא להחלפה עונתית של צמיגי חורף או קיץ.
- המגבה אינו זקוק לתחזוקה.
- אם הקרקע עליה חונה הרכב רכה, הנח קרש חזק (בעובי מרבי של 1 ס"מ) מתחת למגבה.

2. התקן את מפתח הגלגלים תוך הקפדה שהוא ימוקם בבטיחות ושחרר את הידוק כל אחת מאומי הגלגל חצי סיבוב.

ייתכן שהגלגלים יהיו מוגנים על-ידי אומי נעילת גלגלים. כדי להרפות את ההידוק של אומים מיוחדות אלה, יש להתקין תחילה את המתאם על ראש האום, לפני התקנת מפתח הגלגלים. המתאם מאוחסן בתא הכפפות.



3. ודא שהמגבה מוצב כנדרש מתחת לנקודת ההרמה המתאימה של הרכב.

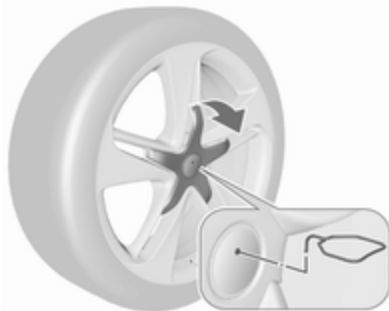

גלגלי סגסוגת עם כיפת אומי גלגל מרכזיים: נתק את המכסה המרכזי על-ידי הכנסת החולץ 196 במגרעת של סמל המותג ומשיכתו.

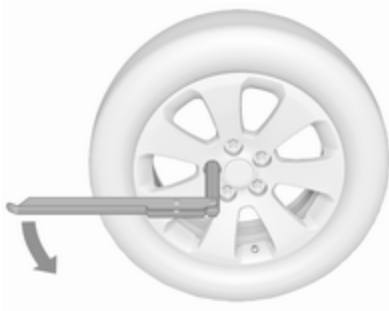

- הסר עצמים כבדים מהרכב לפני הגבתו.
- אין לאפשר שהיית אנשים וחיות מחמד ברכב בעת הגבתו בעזרת מגבה.
- אסור, בשום מצב לזחול מתחת לרכב המוגבה באמצעות מגבה.
- אל תתניע את הרכב כשהוא מוגבה על ידי מגבה.
- לפני התקנת הגלגל, נקה את אומי הגלגלים והתברייגים במטלית נקייה.

#### ⚠ אזהרה

אין למרוח משחת סיכה ("גריז") על תברייג בורג הגלגל או על חלק כלשהו של אום הגלגל.

1. נתק את כיפות בורגי הגלגל בעזרת מברג והסר אותן. הסר את מכסה הגלגל. כלי העבודה של הרכב 196. גלגלי סגסוגת: נתק את כיפות בורגי הגלגל בעזרת מברג והסר אותן. להגנת הגלגל, הנח מטלית רכה בין המברג לגלגל הסגסוגת.

## נקודות ההרמה עבור מגבה מוסך

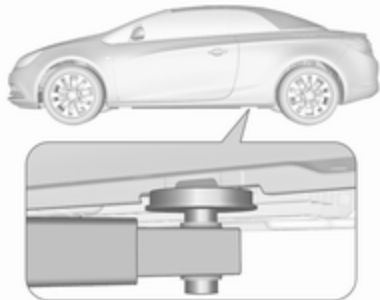

מקם את הזרוע האחורית של מגבה המוסך במרכז השקע שבסף התחתון.

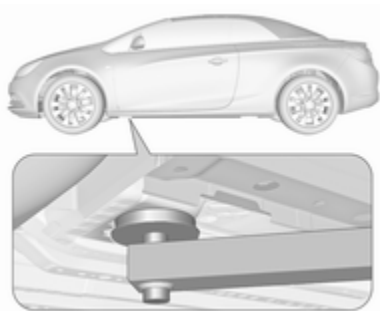

חבר את מפתח בורגי הגלגל כשהמגבה במקומו הנכון וסובב את המפתח עד שהגלגל ניתק מן הקרקע.

5. שחרר את בורגי הגלגל.
6. החלף גלגל. גלגל חליף 209.
7. הברג את בורגי הגלגל.
8. הנמך את הרכב.
9. התקן את מפתח הגלגלים על האומים תוך שאתה מוודא שהמפתח תפוס היטב על האום והדק את כל האומים בהצלבה. מומנט ההידוק הוא 140 ניוטון-מטר.
10. הצב את החורר המיועד לשסתום האוויר בצלחת הגלגל מול השסתום לפני התקנת הצלחת.
- התקן את כיפות בורגי הגלגל.
- התקן את המכסה המרכזי בגלגלי הסגסוגת.
11. אחסן את הגלגל שהחלפת 209, כלי העבודה 196 והמתאם של אומי הגלגלים 66.
12. בדוק את לחץ האוויר בצמיג החליף ואת מומנט ההידוק בהקדם האפשרי.
- דאג לתיקון הצמיג הפגום בהקדם האפשרי.

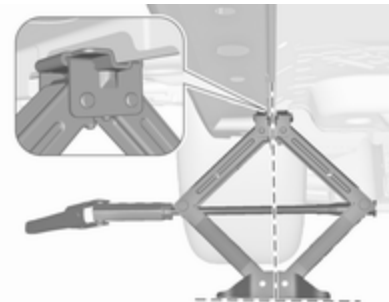

4. כוונן את המגבה לגובה הנדרש. מקם אותו ישירות מתחת לנקודת ההרמה באופן שימנע את החלקת הרכב מעל למגבה.



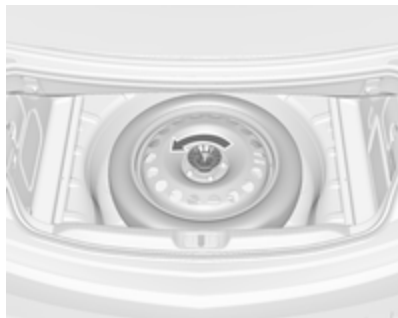

3. הגלגל החליף מאובטח באמצעות אום פרפר בשקע האחסון שלו. הרפה את הידוק האום, הסר את הקונוס והסר את הגלגל החליף.

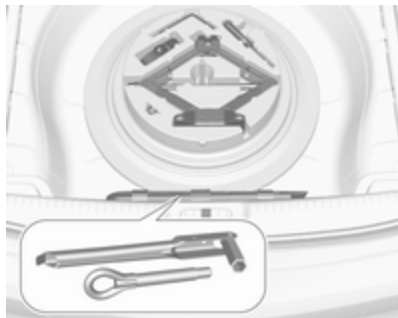

להסרה:

1. סגור את הגג הרך וקפל פנימה את מחיצת תא המטען על-ידי דחיפה באזור הלולאה כלפי מעלה ופנימה. 68 ↵

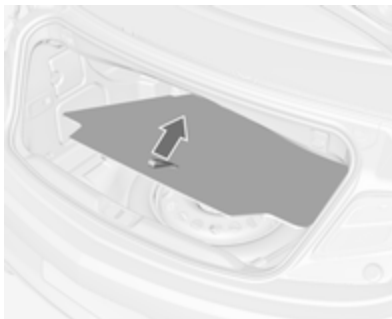

2. הסר את כיסוי הרצפה.

מקם את הזרוע הקדמית של מגבה המוסך מתחת לשלדה.

## גלגל חליף

אם מתקינים גלגל חליף שהוא שונה מהגלגלים האחרים, ייתכן שהגלגל יסווג כגלגל חליף זמני ויחולו מגבלות המהירות המתאימות, למרות שאין תווית המציינת זאת. היוועץ במוסך כדי לבדוק מהי מגבלת המהירות הישימה.

הגלגל החליף הוא בעל חישוב פלדה.

### זהירות

השימוש בגלגל חילוף שקטן מן הגלגלים האחרים או שימוש בשילוב עם צמיגי חורף, עלול להשפיע לרעה על השליטה ברכב. החלף את הצמיגי הנקור בהקדם האפשרי.

### הסרת הגלגל החליף ואחסנת הגלגל הנקור בתא המטען

הגלגל החליף מאוחסן בשקע הגלגל החליף מתחת לכיסוי הרצפה.

שקע אחסון הגלגל החליף אינו מיועד לגלגלים בגודל השונה מזה של הגלגל החליף.

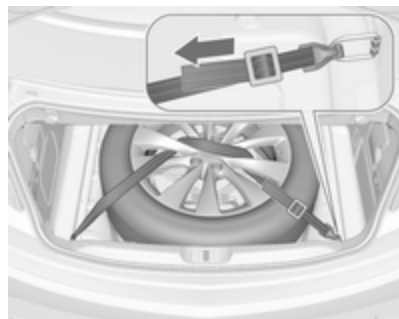

9. העבר את הרצועה דרך חישורי הגלגל, כמתואר באיור.
10. התקן את הוול אל טבעת הקשירה הימנית האחורית.
11. הדק את הרצועה ואבטח אותה באמצעות האבזם.
12. הנח את כיסוי הרצפה על הגלגל הפגום.
13. אם קיים, אבטח את מוט תפוח הגרירה בנרתיק המוצמד אל טבעת הקשירה שבתא המטען.
14. קפל כלפי חוץ את מחיצת תא המטען לפני פתיחת הגג הרך.

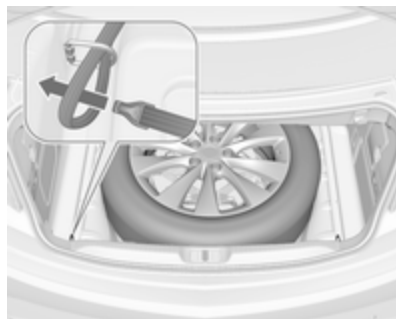

7. העבר את קצה הרצועה עם הלולאה דרך טבעת הקשירה השמאלית האחורית.
8. העבר את קצה הרצועה המסתיים בו דרך הלולאה ומשוך אותו עד שהרצועה מחוברת בבטיחות לטבעת הקשירה.

מתחת לגלגל החליף יש תיבה ונרתיק המכיל כלי עבודה של הרכב. תיק כלי העבודה מאובטח בעזרת רצועה אל מוט האחסון. הסר את רצועת הקשירה של ארגז הכלים ותיק כלי העבודה ממוט האחסון כדי לאפשר גישה את הכלים שבתיק. כלי העבודה של הרכב 196.

4. החלף את הגלגל הפגום 206 ואחסן את הכלים בחזרה בארגז הכלים ובנרתיק. הסר את הרצועה מהתיבה והנח אותה בצד.
5. חבר את רצועת האבטחה של תיק כלי העבודה אל מוט האחסון והנח את התיק בחלל האחסון. אבטח את תיק כלי העבודה על-ידי התקנת המתאם הקוני והידוק אום הפרפר.
6. אחסן את הגלגל הפגום בשקע האחסון, כשהוא פונה כלפי מעלה.

**גלגל חליף זמני**

זהירות
<p>השימוש בגלגל חילוף שקטן מן הגלגלים האחרים או בשילוב עם צמיגי חורף, עלול להשפיע לרעה על השליטה ברכב. החלף את הצמיג הנקור בהקדם האפשרי.</p>

התקן רק צמיג חליף זמני אחד. אל תנהג ברכב במהירות העולה על 80 קמ"ש. נהג בעקומות באיטיות. אל תשתמש בצמיג הזמני לפרק זמן ממושך.

אם יהיה נקר בצמיג אחורי של הרכב בעת גרירת רכב אחר, התקן את הגלגל החליף הזמני בחזית ואת הגלגל בגודל המלא מאחור.

שרשרות צמיגים ❄ 203.

**גלגל חליף עם צמיג כיווני**

התקן את הצמיגים הכיווניים כך שהם יתגלגלו בכיוון הנסיעה. כיוון הנסיעה מסומן כסמל (למשל: חץ) על דופן הצמיג.

5. הכנס וסובב את הקונוס האקסצנטרי בשקע הגלגל החליף כך שהגלגל ימוקם רחוק ככל האפשר לכיוון החזית. אבטח את הגלגל על-ידי סיבוב אום הפרפר בכיוון השעון.

6. הכנס וסגור את כיסוי הרצפה.

**⚠ אזהרה**

אחסון מגבה, גלגל חלופי או ציוד דומה בתא המטען עלול לגרום לפציעות אם פריטים אלה אינם מאובטחים למקומם כראוי. בזמן עצירה פתאומית או התנגשות, ציוד שאינו מרותק עלול לגרום לפגיעה גופנית או לנזק למטען או לרכב.

הקפד תמיד לאחסן את מגבה הרכב ואת כלי העבודה רק בתאי האחסון המתאימים, וקבע אותם למקומם באופן מאובטח.

כאשר מניחים גלגל שניזוק בתא המטען, חובה תמיד לאבטח אותו עם הרצועה.

**אחסון גלגל חליף לאחר החלפת הגלגל שניזוק**

1. סגור את הגג הרך וקפל פנימה את מחיצת תא המטען.
2. הסר את כיסוי הרצפה, שחרר והסר את אום הפרפר והקונוס.
3. אחסן את הכלים בארגז הכלים ובנרתיק.
4. הנח את הגלגל החליף בשקע האחסון, כשהוא פונה כלפי מעלה.

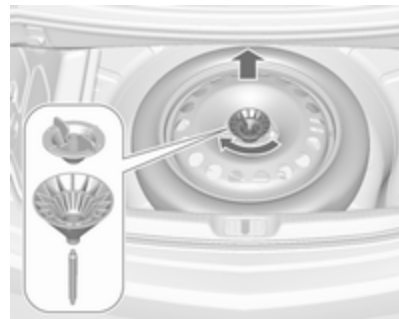

כאשר צמיגים כיווניים מותקנים בניגוד לכיוון הגלגל הנכון:

- השליטה ברכב תיפגם. החלף את הצמיג הפגום או תקן אותו בהקדם האפשרי והתקן אותו במקום הגלגל החליף.
- נהג בהזירות יתר על דרכים רטובות או מצופות בשלג.

## התנעה באמצעות כבלי התנעה

אל תתניע את המנוע באמצעות מטען מהיר. ניתן להתניע כלי רכב בעל מצבר רכב פרוק בעזרת כבלי התנעה ומצבר רכב של כלי רכב נוסף.

### ⚠ אזהרה

היה זהיר מאד בעת התנעת המנוע באמצעות כבלי התנעה. כל סטייה מן ההנחיות הבאות עלולה להסתיים בפציעות או נזק שייגרמו כתוצאה מהתפוצצות המצבר או נזק שייגרם למערכת החשמלית בשני כלי הרכב.

### ⚠ אזהרה

מנע מגע של נוזל המצבר בעיניך, בעורך, בבדים ובמשטחים צבועים. הנוזל מכיל חומצה גופריתית העלולה לגרום לפציעות ולנזק במקרה שנוצר עימה מגע ישיר.

- אסור לחשוף את המצבר ללהבות גלויות או לניצוצות.
- מצבר רכב פרוק עלול לקפוא בטמפרטורה של  $0^{\circ}\text{C}$ . אפשר את המצבר הקפוא לפני שתחבר את כבלי ההתנעה.
- חבוש משקפי מגן וביגוד מגן בעת טיפול במצבר.
- השתמש במצבר עזר בעל מתח זהה (12 וולט). קיבולת המצבר (אמפ"ש) חייבת להיות קרובה ככל הניתן לזו של המצבר הפרוק.
- השתמש בכבלי התנעה בעלי סופיות מבודדות ושטח חתך של 16 ממ"ר (25 ממ"ר לרכב בעל מנוע דיזל).
- אל תנתק את המצבר הפרוק מן הרכב.
- הפסק את פעולתם של כל צרכני החשמל.
- אל תישען מעל למצבר בעת ההתנעה באמצעות כבלים.
- אל תאפשר מגע בין הסופיות של כבלי ההתנעה.
- אסור שיווצר מגע בין שני כלי הרכב במהלך ההתנעה.

## גרירה

### גרירת הרכב



הכנס מברג לחרוץ בחלק התחתון של המכסה. הסר את הכיפה על-ידי הנעת המברג בזהירות כלפי מטה.

טבעת הגרירה מאוחסנת עם כלי העבודה של הרכב ↵ 196.

3. חבר את הכבל השחור לקוטב השלילי של מצבר העזר.

4. חבר את הקצה האחר של הכבל השחור לנקודת ארקה ברכב כגון, גוש המנוע או בורג התקנת המנוע. בחר נקודת ארקה שרחוקה ככל האפשר מהמצבר הפרוק, ולפחות 60 ס"מ.

נתב את הכבלים כך שלא ייתפסו ברכיבים סובבים בתא המנוע.

להתנתע המנוע:

1. התנע את המנוע ברכב המסייע.
2. לאחר חמש דקות, התנע את המנוע ברכבך. משך נסיונות ההתנעה לא יעלה על 15 שניות ובהפסקות של דקה אחת בין הנסיונות.
3. הנח לשני המנועים לפעול בסל"ד סרק במשך כ-3 דקות כשהכבלים עדיין מחוברים.
4. הפעל צרכנים חשמליים (לדוגמה, פנסי החזית, חימום השמשה העורפית) ברכב המותנע.
5. בצע את הנוהל לעיל בסדר ומגמה הפוכים להסרת הכבלים.

- הפעל את בלם החניה, הצב את תיבת ההילוכים במצב ביניים, תיבת הילוכים אוטומטית במצב P.
- פתח את מכסי המגן של שני הקטבים החיוביים בשני המצברים.

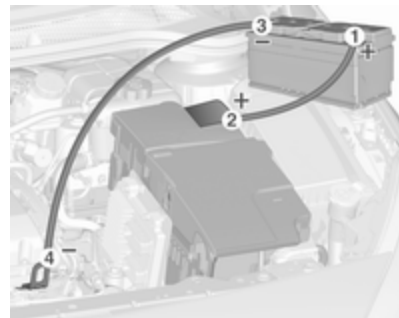

סדר חיבורים הכבלים:

1. חבר את הכבל האדום לקוטב החיובי של מצבר העזר.
2. חבר את הקצה האחר של הכבל האדום לקוטב החיובי של המצבר הפרוק.

## גרירת רכב אחר



הכנס מברג לחרוץ בקפל התחתון של המכסה. הסר את הכיפה על-ידי הנעת המברג בזהירות כלפי מטה.

טבעת הגרירה מאוחסנת עם כלי העבודה של הרכב ↵ 196.

## זהירות

נהג באיטיות. אל תנהג בקופצנות. כוח משיכה מוגזם עלול לגרום נזק לרכב.

כשהמנוע מדומם, נדרש כוח רב יותר באופן משמעותי לבלימה ולהיגוי.

כדי למנוע חדירת גזי פליטה מן הרכב הגורר, כאשר הגג הרך סגור, הפעל את סחרור האוויר וסגור את החלונות.

רכב עם תיבת הילוכים אוטומטית: הרכב חייב להיגרר כשהוא מופנה לפנים ובמהירות שאינה עולה על 80 קמ"ש ולמרחק שלא יעלה על 100 ק"מ. בכל המקרים האחרים וכאשר תיבת ההילוכים פגומה, יש להרים את הסוך הקדמי מן הקרקע.

התקשר לקבלת סיוע ממוסך.

לאחר הגרירה, הוצא את טבעת הגרירה על-ידי הברגתה בכיוון השעון.

הכנס את הכיסוי בחלק העליון ושלב אותו מטה.



הברג את טבעת הגרירה נגד כיוון השעון עד סוף מהלכה. במצבה הסופי, הטבעת אמורה להיות אופקית.

חבר חבל גרירה - ועדיף מוט גרירה - לטבעת הגרירה.

טבעת הגרירה משמשת אך ורק לגרירה ולא לחילוץ הרכב.

העבר את מתג ההצתה למצב מופעל כדי לשחרר את מנועול ההגה ולאפשר את הפעלת אורות הבלמים, הצופר ומגב השמשה הקדמית.

העבר את ידית בורר ההילוכים למצב סרק. שחרר את בלם החנייה.

## טיפוח מראה הרכב

### טיפול חיצוני

#### מנעולים

המנעולים ניסוכו ("שומנו") במפעל היצור במשחת סיכה באיכות גבוהה המיועדת לצילינדרים מנעולים. במקרה של קפיאה, ובלית ברירה, ניתן להשתמש בחומר ממיס קרח. חומר זה פוגם במשחת הסיכה ופוגם גם בפעולת המנעולים. אם השתמשת בנוזל ממיס קרח, הבא את הרכב למוסך לסיכה חוזרת של המנעולים.

#### רחיצת הרכב

גימור הצבע של רכבך חשוף להשפעות הסביבה, לכן עליך לרחוץ את הרכב באופן סדיר.

בזמן שימוש במתקני רחיצה אוטומטיים, אנו ממליצים להשתמש במתקן המצויד במברשות בד, ויש לבחור בתכנית רחיצה ללא תוספי שעווה (וקס).

אם מבצעים רחיצה ידנית, השתמש במים נקיים ובמברשת רכה, תוך ניקוי בכיוון הסיבים של גג הבד.

אסור בהחלט להשתמש במכונת שטיפה בקיטור בלחץ גבוה לניקוי הגג הרך או תא המנוע.

לאחר הגרירה, הוצא את טבעת הגרירה על-ידי הברגתה בכיוון השעון.

הכנס את הכיסוי בחלק העליון ושלב אותו מטה.



הברג את טבעת הגרירה נגד כיוון השעון עד סוף מהלכה. במצבה הסופי, הטבעת אמורה להיות אופקית.

אסור, בשום מצב, להשתמש בטבעת העיגון (קשירה) שבקצה האחורי, בתחתית הרכב, כטבעת גרירה.

חבר לטבעת הגרירה חבל גרירה או מוט גרירה (עדיף מוט).

טבעת הגרירה משמשת אך ורק לגרירה ולא לחילוץ רכב.

#### זהירות

נהג באיטיות. אל תנהג בקופצנות. כוח משיכה מוגזם עלול לגרום נזק לרכב.

הברק את החלקים הצבועים של רכבך בשעווה באופן סדיר.

יש לנקות מייד לשלשת (צואת ציפורים), חרקים מתים, שרף, אבקת פרחים וכו' כיוון שהם מכילים מרכיבים העלולים לגרום נזק לצבע ולבד.

בעת העברת הרכב במתקן ידני לרחיצת מכוניות, ציית להנחיות יצרן המתקן. מגב השמשות חייב להיות במצב מופסק. הסר את האנטנה הנוספת ואת האבזרים החיצוניים.

כאשר אתה רוחץ את רכבך ידנית, הקפד לשטוף ביסודיות את פנים בתי הגלגלים.

נקה את השפות ואת הקפלים שעל שפות הדלתות הפתוחות ועל מכסה תא המנוע כמו גם את האזורים שהם מכסים.

למניעת נזק, נקה חלקי מתכת מבריקים בתמיסת ניקוי המאושרת לאלומיניום.

זהירות
הקפד להשתמש בחומר ניקוי בעל pH של 4 עד 9.
אל תשתמש בחומרי ניקוי על משטחים חמים.

זהירות
לאחר שטיפה או ניקוי, יש לחכות לייבוש מלא של הגג הרך לפני הפעלתו. אם גג רך לח יישאר פתוח לפרק זמן ממושך, הוא ייזק ויפיעו עליו כתמי מים ועובש.

כשמניקים באמצעות מכונת שטיפה בלחץ גבוה יש לשמור על מרחק של 30 ס"מ לפחות מסמל החברה, כדי למנוע שחרור נעילה בלתי-רצוי.

שטוף ביסודיות ונגב בעזרת מטלית עור (ג'ילדה). שטוף את מטלית העור לעתים קרובות. השתמש במטליות עור נפרדות למשטחים צבועים ולשמשות; שאריות של שעווה שיצטברו על השמשות עלולות לפגום בשקיפות השמשות.

ודא שתבוצע סיכה במוסך של כל צירי הדלתות.

אל תשתמש בעצמים קשים להסרת כתמי זפת. מעל משטחים צבועים, השתמש בתרסיס לסילוק זפת.

### פנסים חיצוניים

פנסי חזית ועדשות של פנסים אחרים מיוצרים מפלסטיק. אל תשתמש בחומרים שוחקים או מאכלים, אל תשתמש במגדרת קרח ואל תנקה אותם במטלית יבשה.

### ליטוש ("פוליש") והברקה ("וואקס")

מרח שעווה באופן סדיר על המשטחים הצבועים ברכב (המועד המאוחר ביותר הוא כשהמים מפסיקים להתאגל [ליצור טיפות גדולות]). אם לא כן, שכבת הצבע תתיבש.

יש ללטש - למרוח משחת "פוליש" - על הרכב רק כאשר הצבע הפך להיות נוטל ברק או כאשר משקעים מוצקים נדבקו אליו.

ליטוש משטח צבוע במשחת ליטוש המכילה סיליקון יוצר שכבת מגן ומבטל את הצורך בהברקה ("וואקס").

אסור ליישם תכשירי הברקה ושעווה על גג רך ועל חלקי מרכב שונים מפלסטיק.

### חלונות ולהב מגב השמשה הקדמית

השתמש במטלית רכה שאינה משירה מוך או במטלית עור ובנוזל לרחיצת שמשות ובנוזל לסילוק חרקים.

נקה את ריכוז המדים ("מכשירים") והתצוגות אך ורק במטלית רכה ולחה. במידת הצורך, השתמש בתמיסת מי-סבון חלשה.

נקה ריפודי בד באמצעות שואב אבק או מברשת. סלק כתמים בעזרת חומר ניקוי לריפודים.

קיימים בדי בגדים שהצבע שלהם אינו עמיד. הם יכולים לגרום לכתמים ולשינויי גוון נראים לעין, במיוחד על ריפוד בצבע בהיר. יש לנקות שינויי גוון וכתמים ניתנים להסרה מוקדם ככל האפשר.

נקה חגורות בטיחות במים פושרים או בחומר לניקוי פנים הרכב.

### זהירות

הקפד לרכוס צמדנים זיפיים (וולקרו) משום שצמדנים פתוחים עלולים לגרום נזק לריפוד המושבים.

הדבר נכון גם לגבי בגדים בהם משולבים חפצים עם קצוות חדים, כגון רוכסנים או חגורות או ג'ינס מקושטים במסמרות.

### גחון הרכב

כמה אזורים בגחון הרכב מצופים בשכבת פי.וי.סי. בעוד אזורים חשובים אחרים מוגנים בשכבת שעווה שאינה מתכלה.

לאחר רחיצת גחון הרכב, בדוק אותו ודאג לציפויו בשעווה בהתאם לצורך.

חומרים המכילים ביטומן/גומי עלולים לגרום נזק לשכבת הפי.וי.סי. שעל גחון הרכב. הבא הרכב למוסך לביצוע עבודות על גחון הרכב.

לפני ולאחר החורף, רחץ את גחון הרכב ודאג שתיבדק שכבת המגן משעווה.

### ציוד גרירה

אל תנקה את תפוח הגרירה באמצעות התקן ניקוי בקיטור או בלחץ מים גבוה.

### טיפוח פנים הרכב

#### פנים הרכב והריפוד

נקה את פנים הרכב, כולל את לוח המדים והמחווניים ואת הדפנות במטלית יבשה או בעזרת תרסיס לניקוי פנימי.

נקה את ריפודי העור בעזרת מים נקיים ומטלית רכה. במקרה של לכלוך קשה, השתמש במוצרי ניקוי המיועדים לעור.

בעת ניקוי המשטח הפנימי של השמשה העורפית, הקפד לבצע את הניגוב במקביל לגוף החימום, כדי למנוע פגיעה ונזק.

לסילוק קרח באמצעים מכניים, השתמש במגרדת קרח יעודית. לחץ את המגרדת בחוזקה לזכוכית כדי למנוע חדירת לכלוך מתחת ללהב ושריטת הזכוכית.

הסר שיירי לכלוך שעלולים לגרום לזיהום להבי המגבים על-ידי שימוש במטלית רכה ובתכשיר לניקוי חלונות. ודא גם הסרת שיירי שעווה, חרקים ומזהמים דומים מהשמשה.

הפעלת המגבים על שיירי קרח, זיהום או על שמשה יבשה תגרום נזק ואף יכולה להרוס כליל את להבי המגבים.

### חישוקים וצמיגים

אל תשתמש בנחירי ניקוי בלחץ גבוה.

נקה את החישוקים בחומר ניקוי יעודי לגלגלים.

החישוקים צבועים וניתן להשתמש לניקויים בחומרים המתאימים למרכב.

### נזק למשטחי צבע

תקן פגיעות קטנות במשטח צבוע באמצעות עט לתיקוני צבע לפני שמתחילה להיווצר חלודה. לתיקונים גדולים יותר, הבא הרכב לפחח רכב.

**חלקי פלסטיק וגומי**

ניתן לנקות חלקי פלסטיק וגומי בחומרים המשמשים לניקוי המרכב. השתמש בתכשיר לניקוי פנים אם נדרש. אל תשתמש בחומר אחר כלשהו. הימנע מלהשתמש בממיסים ובמיוחד במוצרי נפט. אל תשתמש בנחירי ניקוי בלחץ גבוה.

מקדוניה, מלטה, מונקו, מונטנגרו, הולנד, נורווגיה, פולין, פורטוגל, רומניה, סן מרינו, סרביה, סלובקיה, סלובניה, ספרד, שבדיה, שווייץ, הממלכה המאוחדת.

צג תזכורת לטיפולים ⇨ 83.

### מועדי טיפול בינלאומיים

רכבך זקוק לטיפול תחזוקה אחת ל-15,000 ק"מ או אחת לשנה, הקודם מביניהם, אלא אם צג התזכורת לטיפולים מודיע לך אחרת.

אם התנאים הבאים מתרחשים לעתים קרובות, הרכב ייחשב כפועל בתנאי שימוש קשים: התנעה קרה, נסיעה בפקקים, גרירת גרור, נסיעה בהרים, נסיעה בדרכים משובשות ובדרכים לא סלולות, זיהום אוויר גבוה, נוכחות חול באוויר וכמות רבה של אבק, נסיעה בגובה גאוגרפי גבוה ושינויי טמפרטורה רבים. בתנאי פעולה קשים אלה ייתכן שעבודות טיפול מסוימות יידרשו בתדירות גבוהה יותר מאשר הטיפולים התקופתיים הרגילים.

מרווחי הטיפולים הבינלאומיים ישימים בארצות שאינן רשומות ברשימת מרווחי הטיפולים האירופאית.

צג תזכורת לטיפולים ⇨ 83.

## מידע כללי

### מידע לגבי טיפולים

כדי להבטיח תפעול חסכוני ובטיחותי של רכבך וכדי לשמור על ערכו, חשוב מאד לבצע את כל טיפולי התחזוקה בפרקי הזמן הנכונים כמפורט.

ניתן לקבל במוסך את שגרת טיפולי התחזוקה המפורטת והעדכנית של רכבך.

צג תזכורת לטיפולים ⇨ 83.

### מועדי טיפול אירופאיים

רכבך זקוק לטיפול תחזוקה אחת ל-30,000 ק"מ או אחת לשנה, הקודם מביניהם, אלא אם צג התזכורת לטיפולים מודיע לך אחרת.

ייתכן שמרווח שירות קצר יותר יהיה ישים עבור כלי רכב המופעלים בתנאי נהיגה קשים, כגון מוניות וניידות משטרה.

מרווחי הטיפולים האירופיים תקפים במדינות הבאות:

אנדורה, אוסטריה, בלגיה, בוסניה-הרצגובינה, בולגריה, קרואטיה, קפריסין, רפובליקת צ'כיה, דנמרק, אסטוניה, פינלנד, צרפת, גרמניה, יוון, גרינלנד, הונגריה, איסלנד, אירלנד, איטליה, לאטביה, ליכטנשטיין, ליטא, לוקסמבורג,

## טיפול ותחזוקה

219 מידע כללי .....

219 מידע לגבי טיפולים .....

### נזלים, חומרי סיכה וחלקים

220 מומלצים .....

220 נזלים וחומרי סיכה מומלצים .....

## אישורים

אישור ביצוע הטיפול נרשם בספרון השירות ותעודת האחריות. התאריך והנסועה ("קילומטראז'") נרשמים על ידי המוסך המבצע ומאושרים בחותמת וחותימה.

ודא שספרון הטיפולים והאחריות ימולא כראוי מכיוון שההוכחה לביצוע הטיפולים ברציפות חיונית כדי לאפשר היענות לתביעות במסגרת האחריות או רצון טוב. רישום הטיפולים מהווה גם יתרון בעת מכירת הרכב.

## מועד טיפול כשנותר עדיין פרק זמן לסיום חיי שמן המנוע

מרווחי הטיפולים מבוססים על מספר פרמטרים, בהתאם לשימוש. צג התזכורת לטיפולים מודיע לך מתי עליך להחליף את שמן המנוע. צג תזכורת לטיפולים ⚡ 83.

## נוזלים, חומרי סיכה וחלקים מומלצים

## נוזלים וחומרי סיכה מומלצים

השתמש רק במוצרים העומדים במפרטים המומלצים.

## ⚠ אזהרה

נוזלי הרכב מסוכנים ועלולים להיות רעילים. טפל בהם בזהירות. שים לב למידע הרשום על המיכלים.

## שמן מנוע

שמן מנוע מזוהה בהתאם לאיכותו וצמיגותו. בעת בחירת שמן מנוע לשימוש, האיכות חשובה יותר מן הצמיגות. דרגת איכות השמן מבטיחה את ניקיון המנוע, ההגנה מפני שחיקה וכן בקרה של זיקון השמן, ואילו דרגת צמיגות השמן מבטאת את סמיכות השמן בתחומי טמפרטורה מוגדרים.

Dexos היא איכות שמן המנוע החדשה ביותר המספקת הגנה אופטימלית למנועי בניין דיזל. אם לא ניתן להשיג שמן זה, חובה להשתמש בשמנים אחרים מאלו הנקובים להלן.

בחר את שמן המנוע המתאים בהתבסס על האיכות ועל טמפרטורת הסביבה המינימלית הצפויה ⚡ 224.

## השלמת שמן מנוע

## זהירות

במקרה של שפיכת שמן, נגב אותו וסלק בצורה נאותה.

ניתן לערבב שמני מנוע של יצרנים שונים ומוותגים שונים כל עוד הם תואמים לתכונות השמן הנדרשות איכות וצמיגות.

עבור כל מנועי הבנזין, אסור להשתמש בשמני מנוע בדרגות איכות ACEA בלבד, מכיוון שבתנאי פעולה מסוימים זה עלול לגרום נזק למנוע.

בחר את שמן המנוע המתאים בהתבסס על האיכות ועל טמפרטורת הסביבה המינימלית הצפויה ⚡ 224.

## תוספים חיצוניים לשמן מנוע

השימוש בתוספים חיצוניים לשמן המנוע עלול לגרום נזק ולבטל את האחריות.

## דרגות צמיגות שמן מנוע

דרגת הצמיגות של SAE מבטאת מידע על אודות סמיכות השמן.

### נוזל רחיצת שמשות

כדי למנוע נזק ללהבי המגבים, לצבע הרכב ולחלקי פלסטיק וגומי, השתמש רק בנוזל רחיצת שמשות שאושר עבור הרכב. היוועץ במוסך.

### נוזל הבלמים והמצמד

לאחר זמן, נוזל הבלמים סופח רטיבות ויעילות הבלימה מופחתת. יש להחליף נוזל בלמים במועד המפורט.

### AdBlue

השתמש אך ורק ב-AdBlue כדי להפחית את כמות תחמוצות החנקן בגזי הפליטה. 136.

שמן בעל צמיגות רב-דרגית מסומן באמצעות שתי ספרות, לדוגמה SAE 5W-30. הספרה הראשונה ולאחריה האות W, מציינת את הצמיגות בטמפרטורה נמוכה והספרה השנייה מציינת את הצמיגות בטמפרטורה גבוהה.

בחר את דרגת הצמיגות המתאימה בהתאם לטמפרטורת הסביבה המינימלית הצפויה. 224.

כל דרגות הצמיגות המומלצות מתאימות לטמפרטורות סביבה גבוהות.

### נוזל צינון ונוגד קפיאה

השתמש רק בנוזל מונע קפיאה, אורגני וחומצי, בעל חיי שירות ארוכים, המאושר לרכב. היוועץ במוסך.

במפעל, ממלאים את המערכת בנוזל צינון המספק הגנה מעולה מפני קורוזיה ומפני קפיאה עד לטמפרטורה של  $-28^{\circ}\text{C}$ .

באזורים קרים בהם קיימות טמפרטורות נמוכות מאוד, נוזל הצינון הממולא במפעל מספק הגנה עד לטמפרטורה של  $-37^{\circ}\text{C}$ . יש לשמור על ריכוז זה במהלך כל השנה.

השימוש בתוספי נוזל צינון חיצוניים, שנועדו לספק הגנה נוספת נגד חלודה או לאטום דליפות זעירות עלול לגרום לבעיות בתפקוד. תביעות לגבי האחריות לתוצאות הנובעות משימוש בתוספים חיצוניים לנזל הצינון, יידחו.

## נתונים טכניים

**222** ..... מספר הזיהוי של הרכב

222 ..... מספר הזיהוי של הרכב (VIN)

222 ..... לוחית זיהוי

223 ..... זיהוי המנוע

**224** ..... נתוני הרכב

224 ..... נזולים וחומרי סיכה מומלצים

227 ..... נתוני המנוע

228 ..... ביצועים

230 ..... משקל הרכב

231 ..... מידות הרכב

232 ..... קיבולים

233 ..... לחץ אוויר בצמיגים

## מספר הזיהוי של הרכב מספר הזיהוי של הרכב (VIN)

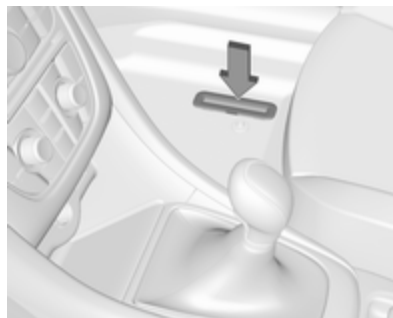

מספר הזיהוי של הרכב יכול להיות מוטבע על לוחית הזיהוי ועל רצפת הרכב, מתחת לכיסוי הרצפה, שדרכו ניתן לראותו.

מספר הזיהוי של הרכב יכול להיות מוטבע על לוח המדים והמחוונים, שם ניתן לראותו דרך השמשה הקדמית, או בתא המנוע על לוח הימני של המרכב.

## לוחית זיהוי



לוחית הזיהוי ממוקמת על מסגרת הדלת הקדמית השמאלית או הימנית.

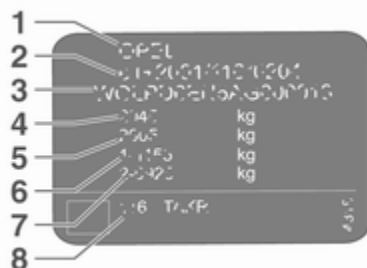

**זיהוי המנוע**

קוד זיהוי המנוע מופיע בטבלאות הנתונים הטכניים. נתוני המנוע 227.

לזיהוי המנוע המותקן ברכב שלך, עיין בהספק המנוע שבאישור תאימות EEC המסופק עם הרכב או במסמכי רישום מקומיים אחרים במדינתך.

המידע על תווית הזיהוי:

- 1 : יצרן
- 2 : מספר רישיון ההפעלה
- 3 : מספר זיהוי הרכב
- 4 : משקל כולל מרבי מותר של הרכב בק"ג
- 5 : משקל כולל מרבי מותר של הצירוף רכב-גרור בק"ג
- 6 : עומס מרבי מותר על הסרן הקדמי, בק"ג
- 7 : עומס מרבי מותר על הסרן האחורי, בק"ג
- 8 : נתונים ייחודיים לרכב או למדינה בה נמכר

העומס הכולל על הסרן הקדמי והאחורי לא יעלה על המשקל המלא המותר של הרכב. לדוגמה, אם הסרן הקדמי נושא את המשקל המרבי המותר, הסרן האחורי יכול לשאת רק עומס השווה למשקל המלא של הרכב פחות העומס על הסרן הקדמי.

הנתונים הטכניים נקבעו בהתאם לתקני הקהילה האירופית. אנו שומרים לעצמנו את הזכות לבצע שינויים. למפרטים בתיעוד הרכב עדיפות על המפרטים המופיעים בספר זה.

**נתוני הרכב**  
נחלים וחומרי סיכה מומלצים

תוכנית טיפולים אירופאית

איכות נדרשת של שמן המנוע

**כל מדינות אירופה עם מרווח טיפולים של אירופה 219**

מנועי דיזל	כל שאר מנועי בנזין (כולל E85 ,LPG ,CNG)	מנוע בנזין B14NET	איכות שמן המנוע
-	-	✓	dexos1 Gen2
✓	✓	-	dexos2

כל המנועים למעט B14NET: במקרה שאיכות ה-dexos אינה זמינה, אינך יכול להשתמש לכל היותר ב-1 ליטר של שמן מנוע באיכות ACEA C3 פעם אחת בין כל שתי החלפות שמנים.

**דרגות צמיגות שמן מנוע**

**כל מדינות אירופה עם מרווח טיפולים של אירופה 219**

מנועי בנזין ודיזל	ממפרטורה חיצונית
SAE 0W-40 או SAE 0W-30	עד -25°C
SAE 5W-40 או SAE 5W-30	
SAE 0W-40 או SAE 0W-30	מתחת ל-25°C

## תוכנית בינלאומית לטיפולים

## איכות נדרשת של שמן המנוע

## כל המדינות עם מרווח טיפולים בינלאומי 219

מנועי דיזל	כל שאר מנועי בנזין (כולל E85 ,LPG ,CNG)	מנוע בנזין B14NET	איכות שמן המנוע
-	-	✓	dexos1 Gen2
✓	✓	-	dexos2

במקרה בו איכות dexos אינה זמינה, מותר להשתמש באיכויות השמן הרשומות להלן:

## כל המדינות עם מרווח טיפולים בינלאומי 219

מנועי דיזל	כל שאר מנועי בנזין (כולל E85 ,LPG ,CNG)	מנוע בנזין B14NET	איכות שמן המנוע
✓	✓	-	ACEA A3/B4
✓	✓	-	ACEA C3

## דרגות צמיגות שמן מנוע

## כל המדינות עם מרווח טיפולים בינלאומי ↺ 219

מנועי בנזין ודיזל	טמפרטורה חיצונית
SAE 0W-40 או SAE 0W-30	עד $-25^{\circ}\text{C}$
SAE 5W-40 או SAE 5W-30	
SAE 0W-40 או SAE 0W-30	מתחת ל- $-25^{\circ}\text{C}$
<sup>(1)</sup> SAE 10W-40 או <sup>(1)</sup> SAE 10W-30	עד $-20^{\circ}\text{C}$

(1) מותר, אולם מומלץ שימוש בשמנים באיכות dexos.

נתוני המנוע					זיהוי מחלקת השיווק
1.6 טורבו	1.6 טורבו	1.6 טורבו	1.4 טורבו	1.4 טורבו	קוד זיהוי המנוע
B16SHT	B16SHL	A16XHT	B14NET	B14NEL	קוד הנדסי
B16SHT	B16SHT	A16XHT	B14NET	B14NET	
1598	1598	1598	1364	1364	נפח תנועת בוכנה [סמ"ק]
147	125	125	103	88	הספק מנוע [קו"ט]
5500	6000-4750	6000	6000-4900	6000-4200	בסל"ד
280	260	260	200	200	מומנט [ניוטון מטר]
5000-1650	4500-1650	3200-1650	4900-1850	4200-1850	בסל"ד
בנין	בנין	בנין	בנין	בנין	סוג הדלק
					מספר אוקטן (RON) <sup>2</sup>
98	98	98	95	95	מומלץ
95	95	95	98	98	אפשרי
91	91	91	91	91	אפשרי

2) תווית נתונים מיוחדת למדינה המותקנת ליד דלתית פתח התדלוק יכולה לשנות את הדרישה המיוחדת של המנוע.

2.0 CDTI B20DTH B20DTH	2.0 CDTI A20DTH A20DTH	זיהוי מחלקת השיווק קוד זיהוי המנוע קוד הנדסי
1956	1956	נפח תנועת בוכנה [סמ"ק]
125	121	הספק מנוע [קור"ט]
3750	4000	בסל"ד
400	350	מומנט [ניוטון מטר]
2500-1750	2500-1750	בסל"ד
סולר	סולר	סוג הדלק

### ביצועים

B16SHL	B16SHT	A16XHT	B14NET	B14NEL	מנוע
-	235	222	207	195	מהירות מרבית [קמ"ש]
219	-	-	-	-	תיבת הילוכים ידנית
					תיבת הילוכים אוטומטית

B20DTH	A20DTH	מנוע
		מהירות מרבית [קמ"ש]
218	218	תיבת הילוכים ידנית
-	212	תיבת הילוכים אוטומטית

## משקל הרכב

משקל מוכן לנסיעה, דגם בסיסי ללא ציוד אופציונלי

תבנת הילוכים אוטומטית	תבנת הילוכים ידנית	מנוע	
-	1714/1701	B14NEL	ללא מזגן/עם מזגן
-	1714/1701	B14NET	[ק"ג]
-	1733/-	A16XHT	
-	1733/-	B16SHT	
1733/-	-	B16SHL	
1816/-	1816/-	A20DTH	
-	1843/-	B20DTH	

ציוד אופציונלי ואבזרים מגדילים את המשקל המוכן לנסיעה.

מידע לגבי העמסה ↵ 72.

## מידות הרכב

4696	אורך [מ"מ]
4760	אורך מרבי בזמן הפעלת הגג הרך [מ"מ]
1839	רוחב ללא מראות צד [מ"מ]
2020	רוחב עם שתי מראות צד [מ"מ]
1443	גובה (ללא אנטנה) [מ"מ]
2103	גובה מרבי בזמן הפעלת הגג הרך [מ"מ]
1121	אורך רצפת תא המטען [מ"מ]
1818	אורך תא המטען עם מושבים אחוריים מקופלים [מ"מ]
978	רוחב תא המטען [מ"מ]
246	גובה תא המטען [מ"מ] עם גג רך פתוח
453	גובה תא המטען [מ"מ] עם גג רך סגור
2695	בסיס גלגלים [מ"מ]
12.2	קוטר מעגל סיבוב [מ']

## קיבולים

## שמן מנוע

מנוע

A20DTH	B20DTH	A16XHT, ,B16SHT B16SHL	,B14NEL B14NET	
4.5	5.25	5.5	4.0	כולל מסנן [ל"]
1.0	1.0	1.0	1.0	בין סימן MIN ל-MAX [ל"]

## מיכל דלק

46 (גרסת ECOTEC)  
56

בנזין/סולר, כמות מילוי חוזר [ל"]

## מיכל AdBlue

7.5

AdBlue, כמות מילוי חוזר [ל"]



## מידע ללקוח

234	מידע ללקוח
234	הצהרת תאימות
238	REACH
238	תיקון נזקים מתאונה
238	אישור התכנה
241	סימנים מסחריים רשומים
242	רישום נתוני הרכב ופרטיות
242	רשמי נתוני אירועים
242	זיהוי בתדר רדיו (RFID)

## מידע ללקוח

### הצהרת תאימות

#### מערכות שידור רדיו

לכלי רכב זה מערכות המשדרות ו/או קולטות גלי רדיו וכפופות להנחיה 1999/5/EC או 2014/53/EC. יצרני המערכות המצוינות להלן מצהירים על תאימות להנחיה 1999/5/EC או 2014/53/EC. הנוסח המלא של הצהרת תאימות EU עבור כל מערכת זמין בכתובת האינטרנט שלהלן: [www.opel.com/conformity](http://www.opel.com/conformity)

היבואן הוא

Opel / Vauxhall, Bahnhofplatz,  
65423 Ruesselsheim am Main,  
Germany.

#### מערכת מידע ובידור Navi 950 / Navi 650 / CD 600

Panasonic

776 Hwy 74 South, Peachtree City  
GA 30269 U.S.A

תדר פעולה (MHz) תפוקה מרבית  
(dBm)

7.67 2480.0 - 2402.0

#### מערכת מידע ובידור CD 300 / CD 400 Panasonic

776 Hwy 74 South, Peachtree City  
GA 30269 U.S.A

תדר פעולה (MHz) תפוקה מרבית  
(dBm)

לא זמין לא זמין

#### מדול DAB+

Panasonic Automotive & Industrial  
Systems Europe GmbH, Robert-  
Bosch-Straße 27-29, 63225 Langen,  
Germany

תדר פעולה: לא זמין  
תפוקה מרבית: לא זמין

#### אנטנה Laird

Laird

8100 Industrial Park Drive, Grand  
Blanc, MI, 48439 USA

תדר פעולה: לא זמין  
תפוקה מרבית: לא זמין

#### אנטנה Kathrain

Kathrein Automotive GmbH

**מערכות רדאר**

הצהרות תאימות ייחודיות למדינה עבור  
מערכות הרדאר מוצגות בעמוד הבא:

Siemensstrasse 12, 93055  
Regensburg, Germany

תדר פעולה: 125 kHz

תפוקה מרבית: 5.1 dBuA/m @ 10m

**מקלט שלט רחוק בתדר רדיו**

Continental Automotive GmbH

Siemensstrasse 12, 93055  
Regensburg, Germany

תדר פעולה: 433.92 MHz

תפוקה מרבית: לא זמין

**משדר שלט רחוק בתדר רדיו**

Continental Automotive GmbH

Siemensstrasse 12, 93055  
Regensburg, Germany

תדר פעולה: 433.92 MHz

תפוקה מרבית: -5.7 dBm

**חיישני לחץ האוויר בצמיגים**

Schrader Electronics Ltd.

11 Technology Park, Belfast Road,  
Antrim BT41 1QS, Northern Ireland,  
United Kingdom

תדר פעולה: 433.92 MHz

תפוקה מרבית: 10 dBm

Roemerring 1, 31137 Hildesheim,  
Germany

תדר פעולה: לא זמין

תפוקה מרבית: לא זמין

**מחול OnStar**

LGE

LG Electronics European Shared  
Service Center B.V., Krijgsman 1,  
1186 DM Amstelveen, The  
Netherlands

תדר פעולה (MHz) תפוקה מרבית  
(dBm)

4 2480 - 2402

18 2462 - 2412

33 915 - 880

24 1785 - 1710

24 1910 - 1850

24 1980 - 1920

23 2570 - 2500

**משבת מנוע ("אימוביליזר")**

Continental Automotive GmbH

**European Union**

EC Directive: 1999/5/EC  
 Manufacturer: Delphi Electronics & Safety  
 Model / Type Designation: L2C0038TR  
 Description / Intended Use:  
 Electronically Scanned Radar (ESR),  
 a 76.5GHz adaptive cruise control system  
 radar fitted to motor vehicles at vehicle  
 manufacture  
 Applied Standards:  
 47 CFR Part 15  
 CEPT ERC Recommendation 70-03  
 EN 60950  
 EN 301 091  
 European Commission Directive  
 2006/28/EC

I declare that the product referenced  
 above is in compliance with the essential  
 requirements and other relevant  
 provisions of Directive 1999/5/EC, on the  
 approximation of the laws of the member  
 states relating to Directive 1999/5/EC.

**Brazil**

Modelo: L2C0038TR



1071-10-3451



0107897843800248

prejudicial, mesmo de estações do  
 mesmo tipo, e não pode causar  
 interferência a sistemas operando em  
 caráter primário

Este equipamento  
 opera em caráter  
 secundário, isto é,  
 não tem direito a  
 proteção contra  
 interferência

**Indonesia**

14785/POSTEL/2010  
 1982

**Jordan**

Type Approval No.: TRC/LPD/2009/87  
 Equipment Type: Low Power Device (LPD)

**Malaysia**

Approval #: B 05358

**Moldova**

8526

**Morocco**

AGREE PAR L'ANRT MAROC  
 Numéro d'agrément :  
 MR 4838 ANRT 2009  
 Date d'agrément : 22/5/2009

**Singapore**

Complies with  
 IDA Standards  
 DA105753

**South Africa**

TA-2009/163  
 APPROVED

**South Korea**

방송통신위원회  
 인가번호 : KCC-0809R4200000R

**Taiwan**

CCAB09LP4590T3

**UAE**

TRA  
 REGISTERED No:  
 0018923/09  
 DEALER No:  
 DA0047809/10

**United States of America and Canada**

Model / FCC ID: L2C0038TR IC: 3432A-0038TR

This device complies with Part 15 of the FCC Rules  
 and with Industry Canada license-exempt RSS  
 standard(s). Operation is subject to the following  
 two conditions: (1) This device may not cause  
 harmful interference, and (2) This device must  
 accept any interference received, including  
 interference that may cause undesired operation.

Le présent appareil est conforme aux CNR  
 d'industrie Canada applicables aux appareils  
 radio exempts de licence. L'exploitation est  
 autorisée aux deux conditions suivantes: (1)  
 l'appareil ne doit pas produire de brouillage, et  
 (2) l'utilisateur de l'appareil doit accepter tout  
 brouillage radioélectrique subi, même si le  
 brouillage est susceptible d'en compromettre le  
 fonctionnement.

Note: Changes or modifications not expressly  
 approved by the party responsible for compliance  
 could void the user's authority to operate the  
 equipment. The term "IC:" before the radio  
 certification number only signifies that Industry  
 Canada technical specifications were met.

Note: This equipment complies with radiation  
 exposure limits set forth for an uncontrolled  
 environment. This equipment should be installed  
 and operated with minimum distance of 20 cm  
 between the radiator and your body.



Wir leben Autos.

### Konformitätserklärung

nach EG Richtlinie 2006/42/EG

Hiermit erklären wir, dass das Produkt:

**Produktbezeichnung:** Wagenheber

**Typ/GM-Teilenummern:** 13348505, 13504504

den Bestimmungen der Richtlinie 2006/42/EG entspricht.

Angewendete technische Normen:

GM92737 Jacking  
GM 14337 Standard Equipment Jack - Hardware Tests  
GM95127 Vehicle Integrity-Hoisting and Service Station Jacking  
GMW15005 Standard Equipment Jack and Spare Tire, Vehicle Test  
ISO TS 16949 Qualitätsmanagementsystem

Der Unterzeichner ist Bevollmächtigter für die Zusammenstellung der technischen Unterlagen.

Rüsselsheim, 31. Januar 2014

Hans-Peter Metzger  
Engineering Group Manager Chassis & Structure  
Adium Opel AG

Adium Opel AG  
R&D Bauabteilung  
F 1814 4217 50, F 1814 4217 78 00  
www.opel.de

Vertriebs-  
Abteilung  
Michael Lohschulte, Dr. Thomas Seifert,  
Peter Thum, Susanne Weidner, Julia Wilken

Aufsichtsfach-  
Ingenieur (1. Stufe) (Verkehrswesen)

Von der Gesellschaft: Rüsselsheim  
Anlagenführungsnummer: 108 91152  
Informationen der Anlage

**תרגום של הצהרת התאימות המקורית**  
 הצהרת תאימות לפי הנחיית הקהילייה  
 האירופית 2006/42/EC

אנו מצהירים בזאת כי המוצר:

זיהוי המוצר: מגבה

סוג/מק"ט GM: 13348505, 13504504

תואם לתנאים של הנחיה 2006/42/EC.

תקנים טכניים ישימים:

GMN9737 : הגבהה

GM 14337 : ציוד הגבהה סטנדרטי

GMN5127 : תקינות רכב - הרמה

הגבהה בתחנת שירות

GMW15005 : ציוד הגבהה סטנדרטי

וגלגל חליף, בדיקת

רכב

ISO TS 16949 : מערכת ניהול איכות

החתום מורשה לרכז את התיעוד הטכני.

Rüsselsheim, 31 בינואר, 2014

חתום על-ידי

Hans-Peter Metzger

Engineering Group Manager Chassis  
 & Structure

Adam Opel AG

D-65423 Rüsselsheim

## REACH

Registration, Evaluation,

Authorisation and Restriction of

Chemicals (REACH) היא תקנה של

האיחוד האירופי שנועדה לשפר את ההגנה

על בריאות האדם ועל הסביבה מפני

הסיכונים שמקורם בחומרים כימיים.

היכנס לכתובת [www.opel.com/reach](http://www.opel.com/reach)

למידע נוסף ולגישה לפרסום Article 33.

## תיקון נזקים מתאונה

### עובי צבע

עקב טכניקות הייצור, העובי של הצבע יכול

להשתנות בין 50 לבין 400 מיקרומטרים.

לכן, עובי צבע שונה אינו חיווי לתיקון

נזקים מתאונה.

## אישור התכנה

רכיבי OnStar מסוימים כוללים תכנות

libcurl ו-unzip או תכנות אחרות של צד

שלישי. להלן פירוט של הודעות ומידע

ביחס לרישיונות הקשורים לתכנות libcurl

ו-unzip - עבור תכנות צד שלישי אחרות

ראה [http://www.lg.com/global/](http://www.lg.com/global/support/opensource/index)

[support/opensource/index](http://www.lg.com/global/support/opensource/index)

אתר את הטקסט המתורגם שלהלן בטקסט  
 המקורי.

## libcurl

Copyright and permission notice

Copyright (c) 1996 - 2010, Daniel

Stenberg, <daniel@haxx.se>.

All rights reserved.

Permission to use, copy, modify, and  
 distribute this software for any  
 purpose with or without fee is hereby  
 granted, provided that the above  
 copyright notice and this permission  
 notice appear in all copies.

The software is provided "as is",  
 without warranty of any kind, express  
 or implied, including but not limited to  
 the warranties of merchantability,  
 fitness for a particular purpose and  
 noninfringement of third party rights.

In no event shall the authors or  
 copyright holders be liable for any  
 claim, damages or other liability,  
 whether in an action of contract, tort  
 or otherwise, arising from, out of or in  
 connection with the software or the  
 use or other dealings in the software.

disclaimer, and this list of conditions in documentation and/or other materials provided with the distribution. The sole exception to this condition is redistribution of a standard UnZipSFX binary (including SFXWiz) as part of a self-extracting archive; that is permitted without inclusion of this license, as long as the normal SFX banner has not been removed from the binary or disabled.

3. Altered versions--including, but not limited to, ports to new operating systems, existing ports with new graphical interfaces, and dynamic, shared, or static library versions--must be plainly marked as such and must not be misrepresented as being the original source. Such altered versions also must not be misrepresented as being Info-ZIP releases--including, but not limited to, labeling of the altered versions with the names "Info-ZIP" (or any

Monesi, Keith Owens, George Petrov, Greg Roelofs, Kai Uwe Rommel, Steve Salisbury, Dave Smith, Steven M. Schweda, Christian Spieler, Cosmin Truta, Antoine Verheijen, Paul von Behren, Rich Wales, Mike White.

This software is provided "as is," without warranty of any kind, express or implied. In no event shall Info-ZIP or its contributors be held liable for any direct, indirect, incidental, special or consequential damages arising out of the use of or inability to use this software.

Permission is granted to anyone to use this software for any purpose, including commercial applications, and to alter it and redistribute it freely, subject to the following restrictions:

1. Redistributions of source code must retain the above copyright notice, definition, disclaimer, and this list of conditions.
2. Redistributions in binary form (compiled executables) must reproduce the above copyright notice, definition,

Except as contained in this notice, the name of a copyright holder shall not be used in advertising or otherwise to promote the sale, use or other dealings in this Software without prior written authorization of the copyright holder.

### unzip

This is version 2005-Feb-10 of the Info-ZIP copyright and license. The definitive version of this document should be available at <ftp://ftp.infozip.org/pub/infozip/license.html> indefinitely.

Copyright (c) 1990-2005 Info-ZIP. All rights reserved.

For the purposes of this copyright and license, "Info-ZIP" is defined as the following set of individuals:

Mark Adler, John Bush, Karl Davis, Harald Denker, Jean-Michel Dubois, Jean-loup Gailly, Hunter Goatley, Ed Gordon, Ian Gorman, Chris Herborth, Dirk Haase, Greg Hartwig, Robert Heath, Jonathan Hudson, Paul Kienitz, David Kirschbaum, Johnny Lee, Onno van der Linden, Igor Mandrichenko, Steve P. Miller, Sergio

,Karl Davis ,John Bush ,Mark Adler ,Jean-Michel Dubois ,Harald Denker Ed ,Hunter Goatley ,Jean-loup Gailly Chris ,Ian Gorman ,Gordon ,Greg Hartwig ,Dirk Haase ,Herborth ,Jonathan Hudson ,Robert Heath ,David Kirschbaum ,Paul Kienitz ,Onno van der Linden ,Johnny Lee ,Steve P. Miller ,Igor Mandrichenko George ,Keith Owens ,Sergio Monesi Kai Uwe ,Greg Roelofs ,Petrov Dave ,Steve Salisbury ,Rommel Christian ,Steven M. Schweda ,Smith Antoine ,Cosmin Truta ,Spieler Rich ,Paul von Behren ,Verheijen .Mike White ,Wales

התכנה מסופקת "כמו שהיא", ללא אחריות מכל סוג שהוא, מפורשת או משתמעת. בשום מקרה לא תחול על Info-ZIP או התורמים לה חבות כלשהי בגין נזקים ישירים, עקיפים, נלווים, מיוחדים או תוצאתיים שמקורם בשימוש בתוכנה זו או בחוסר האפשרות להשתמש בה.

מוענקת בזאת רשות שימוש כללית לכל בתכנה זו, לכל מטרה שהיא - כולל יישומים מסחריים, ולשנות אותה ולהפיץ אותה באופן חופשי, בכפוף להגבלות שלהלן:

התכנה מסופקת "כפי שהיא", ללא אחריות מכל סוג שהוא, מפורשת או משתמעת, כולל - אבל ללא הגבלה לכך - לאחריות של התאמה לשיווק, התאמה לתכלית מסוימת ואי-הפרה של זכויות צד שלישי. בכל מקרה, על המחברים או מחזיקי זכויות היוצרים לא תחול חבות כלשהי בגין תביעה, נזקים או חבויות אחרות במסגרת תביעה כלשהי על-פי דיני חוזים, דיני עסקים או אחרות, שמקורה בתכנה, בהקשר לתכנה או בהקשר לשימוש או ביצוע פעולה אחרת כלשהי בתכנה.

למעט כמפורט בהודעה זו, לא ייעשה שימוש בשם של המחזיק בזכויות היוצרים במסגרת פרסום או פעולה אחרת כדי לקדם את המכירה, השימוש או פעולות אחרות בנוגע לתכנה זו ללא הרשאה מוקדמת בכתב מן המחזיק בזכויות היוצרים.

#### unzip

זוהי גרסה Feb-10-2005 של זכויות היוצרים והרישיון של Info-ZIP. הגרסה הקובעת של מסמך זה צריכה להיות זמינה ללא הגבלה בכתובת <ftp://ftp.info-zip.org/pub/infozip/license.html>

זכויות יוצרים (c) 1990-2005 Info-ZIP. כל הזכויות שמורות.

למטרות זכויות יוצרים ורישיון, "Info-ZIP" מוגדרת כקבוצת האנשים שלהלן:

variation thereof, including, but not limited to, different capitalizations), "Pocket UnZip," "WiZ" or "MacZip" without the explicit permission of Info-ZIP. Such altered versions are further prohibited from misrepresentative use of the Zip-Bugs or Info-ZIP e-mail addresses or of the Info-ZIP URL(s).

4. Info-ZIP retains the right to use the names "Info-ZIP," "Zip," "UnZip," "UnZipSFX," "WiZ," "Pocket UnZip," "Pocket Zip," and "MacZip" for its own source and binary releases.

#### libcurl

הודעת זכות יוצרים והרשאה

זכות יוצרים (c) 1996 - 2010, Daniel Stenberg, <daniel@haxx.se>

כל הזכויות שמורות.

ניתנת בזאת הרשאה לשימוש, העתקה, שינוי והפצה של תכנה זו עבור כל תכלית, עם או ללא תשלום, בתנאי שהערת זכות היוצרים והודעת ההרשאה הזאת מופיעים בכל העותקים.

**Bluetooth SIG, Inc.**  
Bluetooth® הוא סימן מסחרי רשום של Bluetooth SIG, Inc.

**DivX, LLC**  
DivX® ו-DivX Certified® הם סימנים מסחריים רשומים של DivX, LLC.

**EnGIS Technologies, Inc.**  
BringGo® הוא סימן מסחרי רשום של EnGIS Technologies, Inc.

**Google Inc.**  
Android™ וחנות Google Play™ הם סימנים מסחריים של Google Inc.

**Stitcher Inc.**  
Stitcher™ הוא סימן מסחרי של Stitcher, Inc.

**Verband der Automobilindustrie e.V.**  
AdBlue® הוא סימן מסחרי רשום של VDA-ה.

בגרסאות דומות של שם זה, כולל (אך ללא הגבלה לכך) שינויי אותיות רישיות וקטנות), "Pocket UnZip", "WiZ" או "MacZip" ללא רשות מפורשת לכך של Info-ZIP. עבור גרסאות שעברו שינויים כנ"ל חל איסור להשתמש באופן כוזב בכתובות הדואר האלקטרוני של Zip-Bugs או Info-ZIP, או בכתובת(ות) ה-URL של Info-ZIP.

4. ל-Info-ZIP שמורה הזכות להשתמש בשמות "Info-ZIP", "Zip", "UnZip", "Pocket", "WiZ", "UnZipSFX" ו-"MacZip", "UnZip", "Pocket Zip" ו-"MacZip" עבור המהדורות של קובצי המקור והקבצים הבינאריים שלה.

### סימנים מסחריים רשומים

**Apple Inc.**  
Apple CarPlay™ הוא סימן מסחרי של Apple Inc.  
App Store® ו-iTunes Store® הם סימנים מסחריים רשומים של Apple Inc.  
iPhone®, iPod®, iPod touch®, iPod® הם סימנים מסחריים רשומים של Apple Inc.

1. במקרה של הפצה מחדש של קוד המקור, חובה לכלול בו את הודעת זכויות היוצרים, ההגדרות, הצהרת הסרת החבות שצוינו לעיל, וכן רשימת תנאים זו.

2. הפצות מחדש במבנה בינארי (קובץ הרצה) חייבות לשחזר את הודעת זכויות היוצרים, ההגדרות, הצהרת הסרת החבות שצוינו לעיל, וכן רשימת תנאים זו בתייעוד ו/או בחומרים אחרים שמסופקים עם ההפצה. החריג היחיד לתנאי זה הוא במקרה של הפצה מחדש של UnZipSFX סטנדרטי בינארי (כולל SFXWiz) כחלק של ארכיב בעל חילוץ עצמי; לכך קיימת הרשאה ללא הכללתו של רישיון זה, ובלבד שכרזת SFX הרגילה לא הוסרה מן הקובץ הבינארי או הושבתה.

3. גרסאות שעברו שינויים - כולל (אך ללא הגבלה לכך) יציאות למערכות הפעלה חדשות, יציאות קיימות עם ממשקים גרפיים חדשים, וגרסאות ספרייה סטטית, משותפת או דינמית - חייבות להיות מסומנות בהתאם באופן ברור, ואסור ליצור מצג שווה כי מדובר בחומר מקור. כמו-כן, אסור ליצור מצג שווה לפיו גרסאות שעברו שינויים הן מהדורות של Info-ZIP - כולל (אך ללא הגבלה לכך) כינוי הגרסאות שעברו שינויים בשמות "Info-ZIP" (או

## רישום נתוני הרכב ופרטיות

### רשמי נתוני אירועים

הרכב מצויד במספר מערכות מתוחכמות המנטרות ושולטות בסוגים שונים של נתוני הרכב. חלק מהנתונים עשויים להישמר במהלך פעולה סדירה כדי להקל על התיקון של תקלות שאותרו, ואילו נתונים אחרים נשמרים רק במקרה של התנגשות או כמעט התנגשות על-ידי מודולים במערכות הרכב המצוידים בתפקוד של שמירת נתוני אירוע, כגון מודול בקרת כריות האוויר.

מערכות אלה עשויות לשמור נתוני אבחון לגבי מצב הרכב (לדוגמה, מפלס השמן או הנסועה של הרכב) ומידע לגבי אופן הפעולה שלו (לדוגמה מהירות המנוע, הפעלת הבלמים ושימוש בחגורות הבטיחות).

לקריאת נתונים אלה נדרשים ציוד מיוחד וגישה לרכב. חלק מנתוני האבחון מוזנים אלקטרונית למערכות גלובאליות של אופל כאשר הרכב עובר טיפול במוסך, כדי לתעד את היסטוריית הטיפולים של הרכב. דבר זה מאפשר למוסך להציע לך טיפול ותיקון יעילים, המותאמים לרכב הספציפי שלך, בכל פעם שאתה מביא אותו שוב למוסך.

היצרן לא ייגש למידע הקשור להתנהגות הנהג בעקבות אירועי התנגשות או יחלוק מידע זה עם גורמים אחרים, למעט:

- כאשר מתקבלת הסכמת בעל הרכב או, כאשר הרכב מוכר, בהסכמת החוכר
  - בתגובה לדרישה רשמית של המשטרה או משרד ממשלתי דומה
  - כחלק מהגנת היצרן במקרה של הליכים משפטיים
  - בהתאם לחוק
- בנוסף, היצרן עשוי להשתמש במידע האבחון שנאסף או התקבל:
- לצורכי מחקר שמבצע היצרן
  - כדי להציג את המידע לצרכי מחקר כאשר נשמרת הסודיות המתאימה ומוצג הצורך לידיעה
  - כדי לחלוק את סיכומי נתונים שאינם קשורים לכלי רכב ספציפי עם ארגונים אחרים לצרכי מחקר

## זיהוי בתדר רדיו (RFID)

טכנולוגיית RFID משמשת ברכבים מסוימים לתפקודים כגון ניטור לחץ האוויר בצמיגים ואבטחת מערכת ההצתה. היא משמשת גם בהקשר של נוחות, כגון שלט רחוק בתדר רדיו לנעילה/שחרור נעילה והתנעה מרחוק, ולמשדרים הנמצאים ברכב לפתיחת דלתות מוסכים. טכנולוגיית RFID בדגמי אופל אינה משתמשת במידע אישי או אוגרת אותו, או מתקשרת עם מערכות אחרות של אופל המכילות מידע אישי.



143, 142 ..... בלם חניה  
 143, 86 ..... בלם חניה חשמלי  
 181, 142 ..... בלמים  
 148, 90 ..... בקרת שיוט  
 108 ..... בקרת תאורה אוטומטית  
 116 ..... בקרת תאורת לוח המדדים והמחוונים

## ג

33 ..... גג רך  
 134 ..... גזי הפליטה של המנוע  
 75 ..... גלגל הגה מחומם  
 209 ..... גלגל חליף  
 213, 171 ..... גרירה  
 171 ..... גרירת גרור  
 213 ..... גרירת הרכב  
 214 ..... גרירת רכב אחר

## ד

167 ..... דלק  
 167 ..... דלק למנועי בניין  
 168 ..... דלק למנועי דיזל  
 24 ..... דלתות  
 90 ..... דלת פתוחה

## ה

111 ..... הארת עקומות בדרך  
 110 ..... הבהוב פנסי החזית  
 21 ..... הגדרות שתוכנתו ביזכרון  
 118 ..... הגנה מפריקת מתח המצבר  
 131 ..... הדממה אוטומטית  
 97 ..... הודעות הרכב

136, 88 ..... AdBlue  
 136 ..... BlueInjection  
 20 ..... Car Pass  
 136 ..... DEF  
 103 ..... OnStar  
 238 ..... REACH

## א

25 ..... אבטחת הרכב  
 177 ..... אביזרים וביצוע שינויים ברכב  
 119, 51 ..... אורור  
 51 ..... אורור מושבים  
 109, 89 ..... אור דרך  
 187 ..... אורות אחוריים  
 115 ..... אורות חניה  
 115 ..... אורות נסיעה לאחור  
 166, 87 ..... אזהרת סטייה מנתיב  
 24 ..... אזור המטען  
 66 ..... אחסון  
 67 ..... אחסון בקונסולה המרכזית  
 177 ..... אחסון הרכב  
 71 ..... אחסון מאחור  
 67 ..... אחסון מלפנים  
 238 ..... אישור התכנה  
 114 ..... איתותי פנייה וסטייה מנתיב  
 75 ..... אמצעי הפעלה

## ב

178 ..... בדיקות ברכב  
 228 ..... ביצועים  
 178 ..... ביצוע עבודה

## כ

- כוונון גלגל ההגה ..... 75, 9  
 כוונון המושב ..... 7  
 כוונון המושב החשמלי ..... 49  
 כוונון זווית הארת פנסי החזית ..... 110  
 כוונון חשמלי ..... 28  
 כוונון מושב דיני ..... 46  
 כוונון משענת הראש ..... 8  
 כיוון המראות ..... 8  
 כיסויי נוי לגלגלים ..... 203  
 כלי העבודה של הרכב ..... 196  
 כלי עבודה ..... 196  
 כניסת אוויר ..... 127  
 כרית אוויר, קדם מותחני החגורות  
 ומוטות התהפכות ..... 85

## ל

- לוחית זיהוי ..... 222  
 לחץ אוויר בצמיגים ..... 233, 201  
 לחצנים על גלגל ההגה ..... 75  
 לחץ על הדוושה ..... 86  
 לחץ שמן מנוע ..... 88

## מ

- מאפייני נהיגה ועצות לגרירה ..... 171  
 מאפרות ..... 80  
 מגבה רכב ..... 196  
 מגביל מהירות ..... 149  
 מד המהירות ..... 81  
 מד טמפרטורת נוזל צינור המנוע ..... 82  
 מדים ..... 81

## ז

- זגוגית קמורה ..... 28  
 זיהוי בתדר רדיו (RFID) ..... 242  
 זיהוי המנוע ..... 223

## ח

- חגורות בטיחות ..... 52  
 חגורות בטיחות בעלות שלוש נקודות  
 עיגון ..... 53  
 חגורת בטיחות ..... 8  
 חיבור גרור ..... 171  
 חיזור קטליטי סלקטיבי ..... 136  
 חימום ..... 51  
 חימום מושבים ..... 51  
 חישוקים וצמיגים ..... 197  
 חלונות ..... 30  
 חלונות חשמליים ..... 30  
 חניה ..... 133, 17

## ט

- טבעות קשירה ..... 71  
 טיפוח מראה הרכב ..... 215  
 טיפוח פנים הרכב ..... 217  
 טיפול ..... 219, 127  
 טיפול חיצוני ..... 215  
 טמפרטורה חיצונית ..... 77

## י

- ידית בורר הילוכים ..... 139

- הודעות סכנה, אזהרה והירות ..... 3  
 החלפת גלגל ..... 206  
 החלפת להבי מגבים ..... 183  
 החלפת נורות ..... 183  
 היגוי ..... 129  
 היגוי כוח ..... 87  
 המושבים הקדמיים ..... 45  
 העלאת הילוך ..... 87  
 הפסקה באספקת המתח ..... 140  
 הפעלה סדירה של המזגן ..... 127  
 הצהרת תאימות ..... 234  
 הקדמה ..... 3  
 הריפוד ..... 217  
 הרצת רכב חדש ..... 130  
 השבתת כריות האוויר ..... 85  
 השבתת מערכת כריות האוויר ..... 59  
 השימוש בספר זה ..... 3  
 התאמה אישית של הרכב ..... 98  
 התגלה רכב מלפנים ..... 90  
 התחלת נהיגה ..... 16  
 התנעה באמצעות כבלי התנעה ..... 212  
 התנעה ותפעול ..... 130  
 התנעת המנוע ..... 130  
 התראת התנגשות מלפנים ..... 150  
 התראת נקודה מתה בשדה הראייה  
 הצדי ..... 160

- 87 מערכת למניעת נעילת גלגלים (ABS)  
 76 מערכת מגב ומתז של השמשה הקדמית  
 120 מערכת מיוזג האוויר  
 146 מערכת נהיגה אינטראקטיבית  
 מערכת ניטור לחץ האוויר בצמיגים  
 198, 88  
 21 מערכת נעילה מרכזית  
 25 מערכת נעילה נגד גניבה  
 89 מפלס דלק נמוך  
 21 מפתח, הגדרות שמורות בזיכרון  
 19 מפתחות  
 19 מפתחות, מנעולים  
 140 מצב ידני  
 130 מצבי מתג ההצתה  
 182 מצבר רכב  
 80 מצית סיגריות  
 161 מצלמת מבט אחורי  
 29 מראה פנימית  
 29 מראות מחוממות  
 28 מראות צד  
 מרווח קרקע  
 129  
 90 מרכז המידע לנהג  
 89, 27 משבת מנוע (אימוביליזר)  
 72 משולש אזהרה  
 43 משענות ראש  
 44 משענות ראש פעילות  
 51 משענת יד  
 168 משפק  
 230 משקל הרכב  
 107 מתג התאורה  
 127 מסנן אבקת פרחים  
 135 מסנן חלקיקים  
 135 מסנן חלקיקים במנוע דיזל  
 88, 222 מספר הזיהוי של הרכב (VIN)  
 119 מערכות בקרת אקלים  
 145 מערכות בקרת נסיעה  
 14 מערכות מתזים ומגבים  
 148 מערכות סיוע לנהג  
 60 מערכות ריסון ילדים  
 145 מערכת אלקטרונית לבקרת היציבות  
 מערכת אלקטרונית לבקרת היציבות  
 88 ומערכת בקרת אחיזה  
 מערכת אלקטרונית לבקרת היציבות  
 87 מופסקת  
 86 מערכת בלמים ומצמד  
 145 מערכת בקרת אחיזה  
 88 מערכת בקרת אחיזה מופסקת  
 14 מערכת בקרת אקלים  
 122 מערכת בקרת אקלים אלקטרונית  
 153 מערכת גילוי מכשולים  
 25 מערכת האזעקה  
 42 מערכת הגנה במקרה של התהפכות  
 131 מערכת הדממה-התנעה  
 191 מערכת החשמל  
 86 מערכת הטעינה  
 119 מערכת חימום ואוורור  
 54 מערכת כריות אוויר  
 58 מערכת כריות אוויר צדיות  
 58 מערכת כריות אוויר קדמיות  
 142 מערכת למניעת נעילת גלגלים  
 82 מד כמות דלק  
 82 מד סל"ד (טכומטר)  
 114 מהבהבי חירום  
 171 מוט גרירה  
 81 מונה מרחק (אודומטר)  
 81 מונה מרחק נסיעה  
 60 מושבי בטיחות לילדים  
 85 מחווני כיוון  
 189 מחווני כיוון צידיים  
 186 מחווני כיוון קדמיים  
 81 מחוונים  
 152 מחוון מרחק מלפנים  
 66 מחזיקי משקאות  
 126 מחמם העזר  
 126 מחמם מהיר (Quickheat)  
 231 מידות הרכב  
 171 מידע כללי  
 72 מידע לגבי העמסה  
 219 מידע לגבי טיפולים  
 מיחזור כלי הרכב בסוף חיי השירות  
 שלו  
 178  
 45 מיקום המושב  
 63 מיקומי התקנות מושבי בטיחות לילדים  
 71 מכסה תא אחסון ברצפת תא המטען  
 178 מכסה תא המנוע  
 135 ממיר קטליטי  
 29 מניעת סנוור אוטומטית  
 29 מניעת סנוור ידנית  
 39 מסיט רוח  
 163 מסייע תמרורים

צ	סימנים מסחריים רשומים.....	241
צג	הטיפולים.....	83
צגי	מידע.....	90
צג	מידע גרפי, צג מידע צבעוני.....	95
צג	תיבת ההילוכים.....	138
צופן	(קוד).....	97
צופר	.....	76, 13
ציוד	גרירה.....	172
צלצולי	אזהרה.....	97
צמיגי	חורף.....	197
צריכת	דלק - פליטת CO <sub>2</sub> .....	170

ק	קדם חימום.....	88
קיבולים	.....	232
קיפול	.....	28
קיפול	המושבאים.....	48

ר	ריכוז המדים והמחוננים.....	81
רשום	נתוני הרכב ופרטיות.....	242
רשמי	נתוני אירועים.....	242

ש	שחרור נעילת הרכב.....	6
שינוי	מידות צמיגים וחישובים.....	203
שלט	רחוק בתדר רדיו.....	20
שליטה	ברכב.....	129
שמן	מנוע.....	224, 220, 179
שמשה	עורפית מחוממת.....	32
שמשה	קדמית.....	30

סימנים	מסחריים רשומים.....	241
סכי	שמש.....	32
סמלים	.....	4
סקירת	לוח המדים והמחוננים.....	10

ע	עדשות פנסים מעורפלות.....	116
עומק	חריצי מדרך הצמיג.....	202
עזרה	ראשונה.....	72
עצות	לנהיגה.....	129
ערכה	לתיקון צמיגים.....	203
ערכת	עזרה ראשונה.....	72

פ	פנסי החזית בעת נהיגה בחו"ל.....	110
פנסי	חזית.....	107
פנסי	חזית עם נורות הלוגן.....	184
פנסי	נסיעה ביום.....	111
פנסי	ערפל.....	186
פנסי	ערפל אחוריים.....	115
פנסי	ערפל קדמיים.....	115
פנסי	צד.....	107
פנסי	קריאה.....	117
פנסי	תאורה חיצונית.....	107
פנס	ערפל.....	90
פנס	ערפל אחורי.....	90
פתחי	אוויר מתכווננים.....	126
פתחי	אוויר קבועים.....	126
פתחי	אוויר.....	126

מתח	אביזרים נותר מופסק.....	130
מתח	הסוללה.....	98

נ	נחל בלמים.....	181
נחל	הבלמים והמצמד.....	220
נחל	הצינור של המנוע.....	180
נחלים	וחומרי סיכה מומלצים.....	224, 220
נחל	מערכת פליטה לדיזל.....	136
נחל	צינור ונוגד קפיאה.....	220
נחל	רחיצת שמשות.....	181
נוריות	אזהרה.....	81
נוריות	חיווי ואזהרה.....	83
נורית	חיווי תקלה.....	86
ניקוז	אוויר ממערכת הדלק במנועי	
דיזל	.....	183
ניתוק	הזנת דלק במהירות-יתר.....	131
נעילה	אוטומטית.....	23
נקר	.....	206
נתוני	המנוע.....	227
נתוני	הרכב.....	224, 3
נתיכים	.....	191

ס	סיוע לאורות דרך.....	89
סיוע	לאורות הדרך.....	109
סייען	בלימה.....	144
סייען	חניה.....	153
סייען	חניה על-קולי.....	153
סייען	לזינוק במדרון.....	144
סימוני	צמיגים.....	198

תקלה בבלם החניה החשמלי.....87  
תקלה משביתה.....213

שעון.....78  
שקעי מתח.....79  
שרשרות שלג.....203

## ת

תא המטען.....68  
תאורה בסכי השמש.....117  
תאורה בעת היציאה מהרכב.....118  
תאורה חיצונית.....12, 89  
תאורה פנימית.....116, 190  
תאורה קדמית מסתגלת... 89, 111, 185  
תאורת הכניסה לרכב.....117  
תאורת לוח המדיום והמחוונים.....190  
תאורת לוחית הרישוי.....190  
תאי אחסון.....66  
תאי אחסון במשענות היד.....67  
תא כפפות.....66  
תדלוק.....168  
תוויית כרית האוויר.....54  
תזכורת לחגירת חגורות בטיחות.....85  
תיבת הילוכים.....15  
תיבת הילוכים אוטומטית.....138  
תיבת הילוכים ידנית.....141  
תיבת הנתיכים בלוח המדיום  
והמחוונים.....194  
תיבת הנתיכים בתא המטען.....195  
תיבת הנתיכים בתא המנוע.....192  
תיקון נזקים מתאונה.....238  
תכניות נהיגה אלקטרוניות.....140  
תקלה.....140

[www.opel.com](http://www.opel.com)

כל הזכויות שמורות לחברת: ADAM OPEL GmbH, Rüsselsheim, Germany.

המידע הכלול בפרסום זה תקף למועד הפרסום המצוין להלן. חברת Adam Opel GmbH שומרת לעצמה את הזכות לבצע שינויים במפרטים הטכניים, במאפיינים ובתיכון של כלי הרכב לגבי המידע הכלול בפרסום זה, כמו גם שינויים בפרסום עצמו.

מהדורה: אוגוסט 2017, ADAM OPEL GmbH, Rüsselsheim.

נדפס על נייר מולבן נטול-כלור.

**ID-OCAAOLSE1708-he**

