

ASTRA

מערכת מידע ובידור



5 Navi 900 IntelliLink
83 R 4.0 IntelliLink
123 R300 BT
149 מחזיק הטלפון

תוכן העניינים



Navi 900 IntelliLink

6	מבוא
14	הפעלה בסיסית
30	רדיו
35	נגן תקליטורים
38	התקנים חיצוניים
44	ניווט
61	זיהוי דיבור
66	טלפון
76	שאלות נפוצות
78	אינדקס

מבוא

6	מידע כללי
7	מאפיין מניעת גניבה
8	סקירת רכיבי הבקרה
12	שימוש

מידע כללי

מערכת המידע והבידור מצטיינת בביצועים מחזית הטכנולוגיה של מערכות מידע ובידור המיועדות לרכב.

באמצעות תפקודי AM, FM ו-DAB, ניתן לרשום מספר רב של תחנות בעמודי מועדפים שונים.

ניתן אפילו לרשום רצועות מוזיקה, מספרי טלפון, כתובות של יעדים, או הגדרות מרכיבי צליל (טון) בעמודי המועדפים.

נגן התקליטורים מאפשר לך ליהנות מתקליטורי שמע רגילים ומתקליטורי MP3/WMA.

ניתן לחבר התקן אחסון חיצוני למערכת המידע והבידור כמקור שמע נוסף; באמצעות כבל או באמצעות Bluetooth®.

מערכת הניווט הכוללת תכנון מסלול דינמי, תנחה אותך בצורה אמינה אל היעד שלך, ואם תרצה, גם תסייע לך באופן אוטומטי להימנע ממסלולים שיש בהם פקקי תנועה או בעיות תנועה אחרות.

בנוסף, מערכת המידע והבידור מצוידת בפורטל טלפון המאפשר שימוש נוח ובטוח בטלפון הסלולרי ברכב.

באמצעות תפקוד הקרנת הטלפון תוכל לתפעל יישומים מסוימים של הטלפון שלך באמצעות מערכת המידע והבידור.

תוכל להוריד יישומים נוספים למערכת המידע והבידור באמצעות יישום החנות.

ניתן גם להפעיל את מערכת המידע והבידור באמצעות הבקרות בגלגל ההגה או באמצעות מערכת זיהוי הדיבור.

עיצוב אמצעי הבקרה, שהושקעה בו מחשבה רבה, מסך המגע והתצוגות הברורות מאפשרים לך לשלוט במערכת בקלות ובאופן אינטואיטיבי.

הערה

מדריך זה מתאר את כל האופציות והמאפיינים הזמינים במערכות המידע והבידור השונות. תיאורים מסוימים, כולל תיאורי תצוגה ותפריטים, עשויים שלא להיות ישימים לכלי הרכב שלך עקב דגם שונה, מפרטי מדינה, ציוד מיוחד או אביזרים מיוחדים.

מידע חשוב לגבי הפעלת המערכת ובטיחות הנהיגה

אזהרה

סע תמיד בזזהירות ובבטיחות בזמן השימוש במערכת המידע והבידור.

בכל מקרה של ספק, עצור את הרכב לפני הפעלת מערכת המידע והבידור.

קליטת רדיו

עלולות להיות הפרעות לקליטת הרדיו כתוצאה מחשמל סטאטי, רעש, עיוות או אבדן הקליטה כתוצאה מ:

- שינויי מרחק מן המשדר
- קליטה רב ערוצית כתוצאה מהחזרת אות
- והצללה

מאפיין מניעת גניבה

מערכת המידע והבידור מצוידת במערכת אבטחה אלקטרונית למניעת גניבה.

המערכת פועלת אך ורק כשהיא מותקנת ברכבך והיא חסרת ערך לגנב.

⚠ אזהרה

השימוש במערכת הניווט אינו פוטר את הנהג מהאחריות לשמור על גישה נכונה ואחראית בעת הנהיגה בכביש. יש לציית תמיד לחוקי התעבורה המתאימים.

יש לבצע רישומים (לדוגמה, כתובות) רק כאשר הרכב במצב של עצירה מוחלטת.

אם הוראת ניווט עומדת בסתירה לחוקי התעבורה, יש לפעול תמיד בהתאם לחוקי התעבורה.

⚠ אזהרה

באזורים מסוימים מסומנים במפה רחובות חד-סטריים וכבישים וכניסות אחרות (למשל אזורים המיועדים להולכי רגל) שהכניסה אליהם אסורה. במקומות אלה מערכת המידע והבידור תשמיע אזהרה שיש לאשר את קבלתה. כאן עליך לשים לב במיוחד לרחובות חד-סטריים, כבישים וכניסות שהכניסה אליהם אסורה.

סקירת רכיבי הבקרה

תצוגה מרכזית עם אמצעי בקרה



לחצנים על גלגל ההגה (סוג 1)

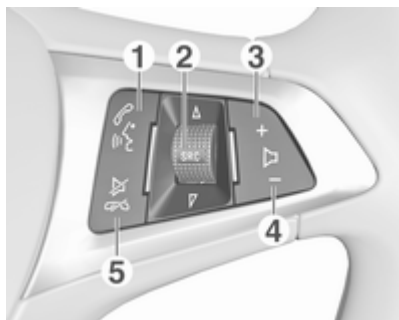

1

- לחיצה קצרה: פתיחת תפריט OnStar או אף טלפון אינו מחובר 12
- או קבלת שיחת טלפון 66
- או חיוג למספר האחרון מרשימת השיחות כאשר תפריט הטלפון מוצג 69
- או מעבר בין שיחות כאשר יש שיחות ממתניות 69
- לחיצה ארוכה: הפעלת זיהוי הדיבור 61

MENU 7

- סיבוב: סימון לחצני מסך או פריט תפריט; גלילה ברשימה של פריטי תפריט; שינוי ערך הגדרה
- לחיצה: בחירת/הפעלת לחצן מסך או פריט תפריט מסומן; אישור ערך שהוגדר; מעבר לאפשרות הגדרה אחרת; פתיחת תפריט משנה ייחודי ליישום (אם קיים)

BACK 8

- לחץ: חזרה למסך/תפריט הקודם

9

- רדיו: לחיצה קצרה: דילוג לתחנה הקודמת; לחיצה ארוכה: חיפוש למטה 30
- נגן תקליטורים/התקנים חיצוניים: לחיצה קצרה: דילוג לרצועה הקודמת; לחיצה ארוכה: הרצה מהירה אחורה 36

RADIO 10

- לחץ: הפעלת הרדיו או שינוי תחום התדרים

12 1

- אם במצב מופסק: לחיצה קצרה: הפעלה
- אם במצב מופעל: לחיצה קצרה: השתקת המערכת; לחיצה ארוכה: כיבוי
- סובב: כוונון עצמת קול
- תצוגה/מסך מגע 2
- מידע על מודול OnStar עם קישוריות Wi-Fi ועל חיבור הנקודה החמה אל התקן אחר 3
- 12 MEDIA 4
- לחץ: הפעלת נגן התקליטורים או ההתקן החיצוני 5
- רדיו: לחיצה קצרה: דילוג לתחנה הבאה; לחיצה ארוכה: חיפוש למעלה 30
- נגן תקליטורים/התקנים חיצוניים: לחיצה קצרה: דילוג לרצועה הבאה; לחיצה ארוכה: הרצה מהירה קדימה 36
- HOME 6
- לחץ: הצגת מסך הבית

לחצנים על גלגל ההגה (סוג 2)



במרכז המידע לנהג, מוצגים מידע ותפריטים הקשורים למערכת המידע והבידור.
תפעול התפריטים במרכז המידע לנהג מבוצע באמצעות הלחצנים בצדו הימני של גלגל ההגה (ראה להלן).

או בטל את זיהוי הדיבור 61
או הפעלה/השבתה של תפקוד
השתקה 12

- 2 SRC (מקור) 12
- לחץ: בחר את מקור השמע 12
- סיבוב מעלה/מטה: בחירת תחנת הרדיו הקבועה הבאה/ הקודמת כאשר הרדיו פעיל 30
- או בחירת הרצועה/הפרק/ התמונה הבאים/הקודמים כאשר התקנים חיצוניים פעילים .. 39
- או בחירת הרשומה הבאה/ הקודמת ברשימת השיחות כאשר פורטל הטלפון פעיל ורשימת שיחות פתוחה 69
- סיבוב מעלה/מטה והחזקה: גלילה מהירה ברשומות רשימת השיחות 69
- + 3
- לחץ: הגברת עוצמת הקול 4
- 4
- לחץ: הפחתת עוצמת הקול  5
- לחץ: ניתוק שיחה/סירוב לשיחה . 69

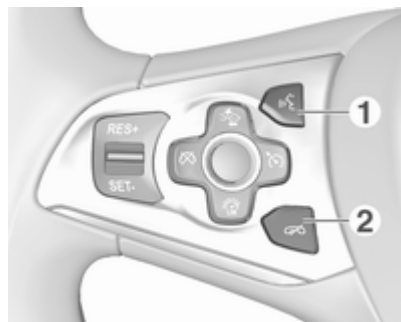

1

- לחיצה קצרה: קבלת שיחת טלפון 69
- או הפעל את זיהוי הדיבור 61
- או הפסקת הנחיה ודיבור באופן ישיר 61
- או פתיחת תפריט OnStar אם אף טלפון אינו מחובר 12
- לחיצה ארוכה: הפעלת המעבר לזיהוי דיבור של הטלפון החכם (אם נתמך על-ידי הטלפון) 61

> 4

חליצה: הצגת תפריט ראשי ספציפי-ליישום במרכז המידע לנהג

12 < / >

לחץ למעלה: הגברת עצמת הקול

לחץ למטה: הקטנת עצמת הקול

▲ / ▼ 6

רדיו: לחץ כדי לבחור את התחנה המועדפת הבאה / הקודמת במרכז המידע לנהג 18

מדיה: לחץ כדי לבחור את הרצועה הבאה / הקודמת במרכז המידע לנהג 39

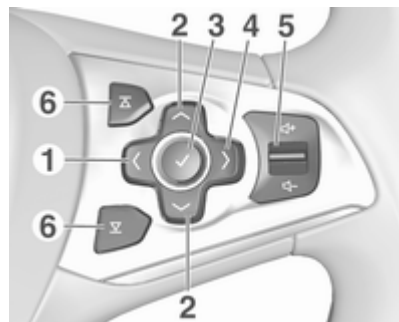

< 1

לחיצה: הצגת תפריט עבור בחירת היישומים; חזרה רמה אחת גבוה יותר בתפריט במרכז המידע לנהג

▼ / ▲ 2

לחיצה קצרה: בחירת פריט תפריט במרכז המידע לנהג

לחיצה ארוכה: גלילה מהירה ברשימות אנשי קשר ארוכות במרכז המידע לנהג

✓ 3

לחיצה: אישור הבחירה במרכז המידע לנהג

- לחץ: ניתוק שיחה/סירוב לשיחה . 69
- או בטל את זיהוי הדיבור 61
- או הפעלה/השבתה של תפקוד
השתקה 12

לתיאור של כל אמצעי הבקרה האחרים,
ראה ספר הנהג.

שימוש

הפעלת/הפסקת פעולת מערכת המידע והבידור

לחץ לחיצה קצרה על \odot . לאחר ההפעלה,
מקור השמע שנבחר לאחרונה יהיה פעיל.

הפסקת פעולה אוטומטית

אם מערכת המידע והבידור הופעלה
בלחיצה על \odot כאשר מערכת ההצתה היתה
במצב מופסק, היא תפסיק לפעול באופן
אוטומטי שוב כעבור 10 דקות.

קביעת עצמת הקול

סובב את \odot .

ההגדרה הנוכחית מופיעה בצג.

כשמערכת המידע והבידור מופעלת, עצמת
הקול שנבחרה בפעם האחרונה נותרת
העצמה המוגדרת, אם עצמת קול זו נמוכה
מעצמת הקול המרבית ההתחלתית
25.

עצמת קול אוטומטית

כשבקרת עצמת הקול האוטומטית מופעלת
25, עצמת הקול מותאמת אוטומטית,
לפיצוי על רעשי הדרך והרוח במהלך
הנהיגה.

השתקה

לחץ לחיצה קצרה על \odot להשתקת מקורות
השמע.

לביטול ההשתקה שוב: סובב את \odot או לחץ
עליו לחיצה קצרה.

פירוט התפקודים

רדיו

לחץ לחיצות עוקבות על RADIO להפעלת
מצב הרדיו או למעבר בין תחומי התדרים.
לתיאור מפורט של תפקודי הרדיו 30.

נגן תקליטורים

לחץ לחיצות עוקבות על MEDIA כדי
להפעיל את התקליטור.

לקבלת תיאור מפורט של תפקודי נגן
התקליטורים 35.

התקנים חיצוניים

לחץ לחיצות עוקבות על MEDIA כדי
להפעיל את מצב ההשמעה עבור ההתקן
חיצוני המחובר.

לחץ על **HOME**, ואז בחר **PROJECTION (היטל)** כדי להתחיל את תפקוד ההקרנה.

כעת יוצג תפריט ראשי המכיל יישומים שונים בהתאם לטלפון החכם המחובר. לתיאור מפורט ↪ 41.

חנות היישומים

כדי להוריד יישום נוסף אל מערכת המידע והבידור, בחר **SHOP**. לתיאור מפורט ↪ 41.

OnStar

כדי להציג את התפריט עבור הגדרות Wi-Fi של OnStar, בחר **OnStar**. לקבלת הסבר מפורט ראה ספר הנהג.

לקבלת תיאור מפורט של חיבור ותפעול התקנים חיצוניים ↪ 38.

מערכת ניווט

לחץ על **HOME** כדי להציג את מסך הבית. בחר **NAV (ניווט)** כדי להציג את מפת הניווט המציגה את האזור סביב המיקום הנוכחי. לתיאור מפורט של תפקודי הניווט ↪ 44.

טלפון

לפני שניתן להשתמש בפורטל הטלפון, יש לבצע חיבור של מערכת המידע והבידור והטלפון הנייד.

לתיאור מפורט של הכנה ויצירה של חיבור Bluetooth בין מערכת המידע והבידור לבין הטלפון הנייד ↪ 66.

אם הטלפון הנייד מחובר, גע ב-**HOME** ואז בחר **PHONE (טלפון)** כדי להציג את התפריט הראשי של פורטל הטלפון.

לקבלת תיאור מפורט של תפעול הטלפון הנייד באמצעות מערכת המידע והבידור ↪ 69.

הקרנת טלפון

כדי להציג יישומים מסוימים מהטלפון החכם שלך במערכת המידע והבידור, חבר את הטלפון החכם שלך.

הפעלה בסיסית

14 הפעלה בסיסית

15 תפעול התפריט

16 מקלדות

18 מועדפים

22 אנשי קשר

25 הגדרות מרכיבי הצליל ("טון")

25 הגדרות עצמת קול

26 הגדרות מערכת

הפעלה בסיסית

לתצוגה המרכזית יש משטח רגיש למגע, המאפשר פעולה ישירה עם המסך.

לחצן המסך כ־

כדי לחזור לרמת תפריטים אחת מעל, בחר את כ־.

לחצן המסך יציאה

כדי לצאת מהתפריט הפעיל כעת, בחר את Exit (יציאה).

בחירה או הפעלה של לחצן מסך או פריט תפריט

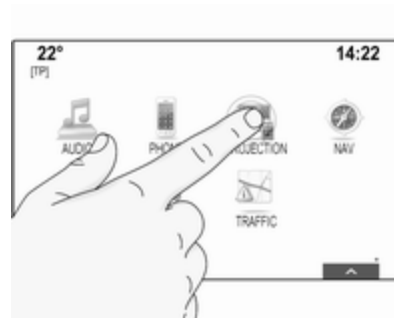

גע בלחצן מסך או בפריט תפריט.

יופעל התפקוד של המערכת המתאימה, או תוצג הודעה, או יוצג תפריט משנה המכיל אפשרויות נוספות.

הערה

בפרקים הבאים הפעולות הדרושות לצורך בחירה והפעלה של לחצן מסך או פריט תפריט באמצעות מסך המגע יתוארו באופן הבא: "... בחר <שם לחצן>/<שם פריט>".

הזנת פריטים



גע נגיעה ממושכת בפריט שברצונך להזיז, עד שסימני מסגרת מופיעים סביב הסמלים. הזז את האצבע למיקום המבוקש ושחרר את הפריט.

תפעול התפריט

מסך הבית



מסך הבית מוצג בתצוגה המרכזית.

ממסך הבית ניתן לגשת לכל היישומים המותקנים.

כדי לבצע התאמה אישית של מסך הבית, גרור את הסמל שתוצג להיזיז למיקום חדש. הרפה מהסמל כדי לשחרר אותו במיקום המתאים. לחץ על **HOME** בלוח הבקרה כדי לצאת ממצב העריכה.

הערה

אם קיים דף בית שני זמין, ניתן להציב את הסמלים בשני הדפים. גרור את הסמל אל הקצה הימני של הצג כדי לגלול אל הדף הבא.

כדי לגלול ברשימת פריטי התפריט, ניתן:

- להציב את האצבע במקום כלשהו במסך ולהיזיז אותה כלפי מעלה או כלפי מטה.

הערה

יש להפעיל לחץ קבוע ולהניע את האצבע במהירות קבועה.

- גע ב-**✓** או **^** בקצה העליון או בקצה התחתון של פס הגלילה.
- היז את המחווה של פס הגלילה למעלה או למטה באצבעך.
- ברשימות אלפביתיות גע באות המתאימה במקלדת האנכית. התצוגה קופצת אל המיקום המתאים בתוך הרשימה.

כדי לחזור לראש הרשימה, גע בכותרת הרשימה.

הערה

בפרקים הבאים הפעולות הדרושות לצורך גלילה לפריט רשימה מסוים באמצעות מסך המגע יתוארו באופן הבא: "...גלול אל <שם הפריט>".

הערה

יש להפעיל לחץ קבוע ולהניע את האצבע במהירות קבועה.

כל הפריטים האחרים יסודרו מחדש.

לחץ על **HOME** בלוח הבקרה כדי לצאת ממצב העריכה.

הערה

בפרקים הבאים הפעולות הדרושות להזיז פריט במסך באמצעות מסך המגע יתוארו באופן הבא: "...גרור את הסמל... אל..." או "...גרור את פריט התפריט... אל...".

גלילת רשימות



אם ישנם פריטים זמינים נוספים לאלו המוצגים במסך, יש לגלול את הרשימה.

מגש יישומים



מגש היישומים נמצא בחלק המרכזי העליון של המסך והוא נגיש מכל התפריטים הראשיים.

ניתן לשמור במגש היישומים שלושה עד חמישה יישומים.

סמלי יישומים מסוימים מותאמים באופן דינמי למצב הנוכחי, לדוגמה מציינים שהחמצת שיחת טלפון.

ניתן לבצע התאמה אישית של מגש היישומים על ידי הזזת פריטים לתוך אזור מגש היישומים ומחוצה לו.

סרגל בחירה אינטראקטיבי

סרגל הבחירה האינטראקטיבי נמצא בתחתית המסך והוא נגיש מכל התפריטים הראשיים.



ניתן לשנות את התצוגות השונות בתוך יישום מסוים או לבצע פעולות ייחודיות ליישום, כגון להפעיל את מערכת זיהוי הדיבור באמצעות סרגל הבחירה האינטראקטיבי.

כדי להציג את סרגל הבחירה כאשר הוא אינו מוצג, בחר  בתחתית המסך.

הודעות

במקרה של אירוע מערכת, לפני הפעלת תפקוד מערכת, או עקב גורם חיצוני כלשהו, כגון שיחה נכנסת, ייתכן שתוצג הודעה.

בחר אחת מהאפשרויות הזמינות.

אם תתעלם, רוב ההודעות ייעלמו באופן אוטומטי לאחר פרק זמן מסוים. התראות שלא נעלמות באופן אוטומטי נותרות על המסך עד שתתייחס אליהן או עד שהגורם כבר אינו תקף.

מקלדות

מקלדת

מקלדת אותיות:

תפקוד השלמה אוטומטית

אם הזין רצף תווים פעם אחת, הוא יישמר במערכת ועשוי להיות מאוחזר על-ידי תפקוד ההשלמה האוטומטית.

ברגע שהזנת תו אחד (אות או ספרה), מופעל תפקוד ההשלמה האוטומטית. כל תו נוסף שמוזן נלקח בחשבון בתהליך ההתאמה, ומצמצם את רשימת ההתאמות של ההשלמה האוטומטית.

בחר את ✓ ליד התווים שהוזנו כדי להציג רשימה של כל התאמות ההשלמה האוטומטית.

הערה

מעל לחצן המסך ✓, מוצג מספר האפשרויות הזמינות. הוא משתנה לפי מספר ההתאמות שנמצאו.

בחר את הפריט המתאים מתוך הרשימה המקלדת תוצג שנית, כשהרשומה המתאימה מוצגת בשדה ההזנה.

עריכת טקסט

כדי למקם את הסמן, גע במיקום המתאים בתוך הטקסט. הזן את השינויים.

בהתאם ליישום, בחר את X כדי למחוק תו בודד שהוזן. גע נגיעה ממושכת ב-X כדי למחוק את כל התווים.

בחר את לחצן המסך המתאים לאישור הזנת קלט.

כדי לעבור למקלדת הסמלים, בחר את **סמלים**.

כדי לעבור למקלדת האותיות, בחר את **ABC**.

הזנת תווים

כדי להזין תו, גע בלחצן המסך המתאים. התו יזון עם שחרור האצבע.

גע נגיעה ממושכת בלחצן מסך של אות כדי להציג את האותיות הקשורות בתפריט אותיות מוקפץ. שחרר ובחר את האות הרצויה.



כדי לאשר את הקלט, בחר את לחצן האישור המתאים על המסך.



מקלדת סמלים:



תפריט המקלדת יוצג באופן שונה, בהתאם ליישום או לתפקוד הפעילים כעת.



יש 60 מיקומי מועדפים נפרדים זמינים, והם מוצגים כחמישה מועדפים בשורה. ניתן להציג אותם בתצוגת שורה אחת או בתצוגת שלוש שורות. אם מיקום מסוים במועדפים תפוס, לחצן המועדפים במסך מציג את טקסט התווית של אותו פריט מועדפים. אם מיקום במועדפים פנוי, מצוין מספר המיקום (1 עד 60).

הצגת מועדפים

ניתן לגשת אל רשימת המועדפים מכל התפריטים. כדי להציג שורה אחת של מועדפים כאשר לא מוצג אף סרגל אפשרויות בתחתית המסך:

לתיאור מפורט כיצד להזין תווים ולשנות טקסט שהוזן, ראה לעיל.

מועדפים

ניתן לשמור מגוון של נתונים שונים כמועדפים, כגון:

- תחנות רדיו
- רצועות מוזיקה
- אלבומים או אמנים
- מספרי טלפון
- יעדים ומסלולים
- נקודות עניין (POI)
- רשומות אנשי קשר
- הגדרות מרכיבי הצליל ("טון")
- יישומי מסך הבית

אותיות רישיות וקטנות מעורבות
במרבית המקרים, ניתן להזין רק אותיות רישיות.

אם זיהוי הזנה של אותיות קטנות ורישיות מופעל, יוצג לחצן מסך **Shift** נוסף.

כדי להפעיל את התפקוד shift ולהפוך את אחת לרישית, לחץ על **Shift**.

התפקוד מבוטל באופן אוטומטי לאחר הזנה של אות אחת.

לוח מקשים

לוח מקשים יוצג אם יש להזין מספר או קוד PIN בלבד. תפריט לוח המקשים יוצג באופן שונה, בהתאם ליישום או לתפקוד הפעילים כעת.



הערה

בתחתית המסך, מופיעים סימני חייווי המציינים את מספר עמודי המועדפים שניתן לגשת אליהם ואת העמוד המוצג כעת. מספר סימני החיווי משתנה בהתאם לתצוגה שנבחרה (יותר עמודים בתצוגת שורה אחת, פחות עמודים בתצוגת שלוש שורות).

שמירת מועדפים

ניתן לשמור מועדפים ממסך הבית, מיישום השמע, מיישום הניווט או מיישום הטלפון. פתח את רשימת המועדפים וגלול אל עמוד המועדפים המתאים.

גע נגיעה ממושכת בלחצן המסך של פריט המועדפים.

אם רק פריט אחד שניתן לשמור אותו מופיע במסך, יישמע צליל צפצוף והפריט יישמר בלחצן המסך המתאים.

אם מופיעים במסך מספר פריטים שניתן לשמור, עמוד המועדפים ימוער והתצוגה תשוב להציג את התפריט שהוצג קודם. בחר את הפריט שאותו ברצונך לשמור כמועדף. יישמע צליל צפצוף והפריט יישמר בלחצן המסך המתאים.

להלן מספר דוגמאות לשמירת מועדפים.

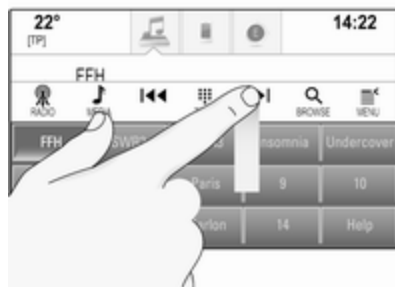

כדי להציג שלוש שורות מועדפים, המשך לגרור את רשימת המועדפים למעלה.

גלילה בין עמודי מועדפים

ניתן לראות את דף המועדפים בתצוגת שורה אחת או בתצוגת שלוש שורות. כדי לגלול בין דפי המועדפים, הנח את האצבע במקום כלשהו בדף המועדפים והזז אותה ימינה או שמאלה. יוצג עמוד המועדפים הבא או הקודם.

הערה

יש להפעיל לחץ קבוע ולהניע את האצבע במהירות קבועה.

כשמגיעים לסוף או להתחלה של עמודי המועדפים, הרשימה כולה גולשת.

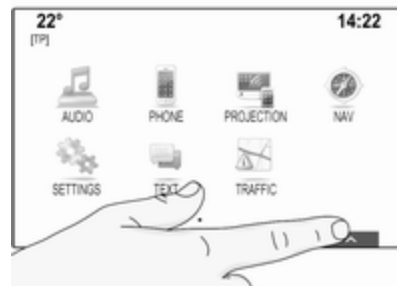
בחר את

כדי להציג שורה אחת של מועדפים כאשר סרגל הבחירה האינטראקטיבי מוצג במסך:

הצב את אצבעך על סרגל הבחירה האינטראקטיבי והזז אותה מעלה עד שניתן לראות שורה אחת של מועדפים.

הערה

יש להפעיל לחץ קבוע ולהניע את האצבע במהירות קבועה.

דוגמה: תחנת רדיו

לחץ לחיצות עוקבות על **RADIO** כדי להפעיל את תפקוד הרדיו ולבחור את תחום התדרים הרצוי.

חפש את התחנה שברצונך לשמור כמועדפת ↵ 30.

כדי לשמור תחנה זו כמועדפת, פתח את רשימת המועדפים וגלול אל עמוד המועדפים המתאים.

גע נגיעה ממושכת בלחצן של פריט המועדפים עד שיושמע צפצוף. התחנה נשמרת כפריט מועדפים.

דוגמה: אלבום

לחץ לחיצות עוקבות על **MEDIA** ובחר את מקור השמע הרצוי.

בחר את **BROWSE (עיון)** כדי להפעיל את תפריט העיון ובחר את **ALBUMS (אלבומים)** ↵ 39.

כדי לשמור את אחד האלבומים כמועדף, פתח את רשימת המועדפים וגלול אל עמוד המועדפים המתאים.

גע נגיעה ממושכת בלחצן המסך של פריט המועדפים. עמוד המועדפים ימוזער ורשימת האלבומים תוצג שוב בתצוגה.

בחר את האלבום שאותו ברצונך לשמור כמועדף. האלבום נשמר כפריט מועדפים.

דוגמה: יעד

לחץ על **HOME** כדי להציג את מסך הבית ובחר **NAV (ניווט)**.

בחר **DESTINATION (יעד)**, בחר **RECENT (אחרונות)** בסרגל הבחירה, ואז גע ביעד המבוקש ברשימה ↵ 51.

כדי לשמור כתובת זו כמועדפת, פתח את רשימת המועדפים וגלול אל דף המועדפים המתאים.

גע נגיעה ממושכת בלחצן המסך של פריט המועדפים. הכתובת שנבחרה נשמרת כפריט מועדפים.

דוגמה: מספר טלפון

לחץ על **HOME** כדי להציג את מסך הבית ובחר **PHONE (טלפון)**.

בחר את **KEYPAD (לוח מקשים)** והזן את המספר שאליו ברצונך להתקשר ↵ 69.

כדי לשמור מספר זה כמועדף, פתח את רשימת המועדפים וגלול אל עמוד המועדפים המתאים.

גע נגיעה ממושכת בלחצן המסך של פריט המועדפים. המספר נשמר כפריט מועדפים.

אחזור מועדפים

הצג דף מועדפים (ראה לעיל) וגלול אל דף המועדפים המתאים (לפי הצורך).

הערה

מועדפים שאינם זמינים מופיעים באפור.

בחר את לחצן המסך של פריט המועדפים. בהתאם לסוג המועדפים שבחרת, תושמע תחנת רדיו או רצועה, תתחיל שיחת טלפון, יחושב מסלול או יופעל יישום.

הערה

פריט המועדפים הפעיל מודגש.

שימוש במתגי השליטה מרחוק בצד ימין של גלגל ההגה

לחץ לחיצות עוקבות על **↵** או **↶** כדי לבחור את פריט השמע המועדף הרצוי.

לחלופין לחץ על **<** כדי להציג את התפריט המרוכז לבחירת יישומים. בחר ב-**Audio (שמע)** ולאחר מכן ב-**Favourites (מועדפים)**. בחר את פריט המועדפים הרצוי.

עריכת מועדפים

בחר **SETTINGS (הגדרות)** במסך הבית **Radio (רדיו)** ואז **Manage Favorites (ניהול מועדפים)**. תצוגת שלוש שורות של רשימת המועדפים מוצגת יחד עם אפשרויות העריכה המוצגות בסרגל הבחירה האינטראקטיבי.



הפעל את המספר הרצוי של מועדפים שיוצגו.

הערה

אם מספר המועדפים השמורים עולה על מספר המועדפים המופעלים בתפריט ההגדרות, המועדפים שנשמרו בנוסף לא יימחקו אלא רק ייעלמו מהתצוגה. ניתן להפעיל אותם מחדש על-ידי הגדלת מספר המועדפים הניתנים לצפייה.

מחיקת מועדפים

גלול אל דף המועדפים המתאים. בחר את פריט המועדפים שברצונך למחוק. בחר **DELETE (מחק)**. פריט המועדפים וכל הנתונים המשויכים אליו נמחקים. בחר את **DONE (בוצע)** כדי לחזור לתפריט ההגדרות.

הזת מועדפים

גלול אל דף המועדפים המתאים. גרור את פריט המועדפים שברצונך להזיז למיקום חדש.

כדי לשמור פריט מועדפים במיקום שאינו עמוד המועדפים המוצג כעת, גרור אותו אל הסמלים < או > בקצה העליון של עמוד המועדפים. הרשימה תתחיל להיגלל. כדי להפסיק את הגלילה, נווט חזרה אל אזור עמוד המועדפים.

בחר את **DONE (בוצע)** כדי לאשר את הפעולה ולחזור לתפריט ההגדרות.

הגדרת מספר המועדפים המוצגים

לחץ על **HOME** ואז בחר **SETTINGS (הגדרות)**. בחר ב-**Radio (רדיו)** ולאחר מכן ב-**Number of Favorites Shown (מספר מועדפים מוצג)**.



שינוי שמות של מועדפים

גלול אל דף המועדפים המתאים. בחר את פריט המועדפים שברצונך לערוך. בחר **RENAME (שנה שם)**. מקלדת נפתחת כאשר תווית הטקסט של פריט המועדפים הנוכחי מוצגת בשדה ההזנה ובאזור התצוגה המקדימה של התווית.

הזן טקסט תווית חדש ובחר את **Save (שמור)**. התצוגה חוזרת לעמוד המועדפים.

בחר את **^** בתחתית המסך כדי להציג את סרגל הבחירה האינטראקטיבי ובחר את **DONE (בוצע)** כדי לחזור לתפריט ההגדרות.



יישום הטלפון:



כדי להציג את פרטי איש הקשר, בחר אחת מהרשומות שברשימה.

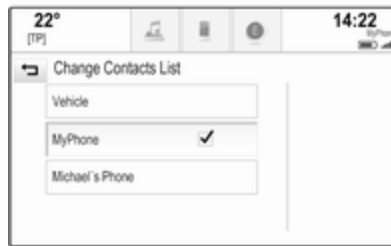

בחר את רשימת אנשי הקשר הרצויה. הרשימה המתאימה מוצגת.

הערה

המערכת זוכרת רשימה שנבחרה ביישום. בכניסה מחדש אל רשימת אנשי הקשר מיישום זה, הרשימה האחרונה שהוצגה תוצג שוב.

שימוש ברשימת אנשי הקשר

כדי להציג רשימת אנשי קשר לחץ על **HOME**, הפעל את הטלפון או יישום הניווט ואז בחר **CONTACTS (אנשי קשר)** בסרגל הבחירה.

יישום הניווט:

אנשי קשר

ניתן לגשת לשני סוגים שונים של רשימות אנשי קשר ממערכת המידע והבידור:

- רשימות אנשי קשר שהורדו מהתקני Bluetooth או ממקורות חיצוניים אחרים
- רשימת אנשי קשר של הרכב

הערה

ניתן לשמור ברשימת אנשי הקשר של הרכב 1,000 אנשי קשר לכל היותר. אין הגבלה עבור רשימות אנשי קשר שהורדו.

רשימת אנשי הקשר המוצגת עם הכניסה הראשונה משתנה בהתאם ליישום הפעיל ולהתקנים המחוברים.

שינוי המקור

כדי להציג רשימת אנשי קשר לחץ על **HOME**, הפעל את הטלפון או יישום הניווט ואז בחר **CONTACTS (אנשי קשר)** בסרגל הבחירה.

בחר את **Change Contacts List (שנה רשימת אנשי קשר)** בצד ימין של המסך. רשימה של כל מקורות אנשי הקשר הזמינים תוצג. רשימת אנשי הקשר הפעילה כעת מסומנת ב-✓.

הערה

קטגוריית הנתונים המופיעים בתפריט החדש מתאימות למידע שברצונך לשמור, לדוגמה, אם המידע שברצונך לשמור הוא כתובת, יוצגו ברשימה סוגי כתובות בלבד.

השלם את הרשומה ובחר את **Save (שמור)** כדי לשמור את איש הקשר.

Add to Existing Contact (הוסף לאיש קשר קיים)

רשימת אנשי הקשר של הרכב מוצגת. בחר את איש הקשר הרצוי.

תצוגת פרטי אנשי הקשר מוצגת עם המידע שניתן להוסיף, המופיע בנפרד בצדו הימני של המסך.

בחר את קטגוריית הנתונים המתאימה למידע שברצונך לשמור, לדוגמה, כתובת עבודה או מספר טלפון נייד.

אם תבחר קטגוריית נתונים קיימת, המידע הקיים יוחלף.

בחר את **Save (שמור)** כדי לשמור את המידע החדש.

עריכת אנשי קשר

כדי לערוך איש קשר, פתח את רשימת אנשי הקשר של הרכב. בחר את רשומת איש הקשר המבוקש ברשימת אנשי הקשר ברכב.

יישום הטלפון: בחר **RECENT (אחרונות)**. בחר את + ליד מספר הטלפון שברצונך להוסיף אל רשימת אנשי הקשר. כעת יוצג תפריט.



בחר אחת מהאפשרויות.

Create New Contact (צור איש קשר חדש)

מוצג תפריט בחירת קטגוריית נתונים.

בחר את קטגוריית הנתונים המתאימה למידע שברצונך לשמור, לדוגמה, כתובת עבודה או מספר טלפון נייד. מוצגת תצוגת פרטי אנשי הקשר.

תצוגת פרטי איש קשר עשויה לכלול:

- שם פרטי ושם משפחה
- כמה מספרי טלפון
- כמה כתובות דואר אלקטרוני
- כמה כתובות (לדוגמה, בית ועבודה)
- ברשימת אנשי הקשר של הרכב: הזנת קטגוריה
- ברשימת אנשי הקשר של הרכב: שדה הערות
- עבור רשומות נקודות עניין: מידע על שעות פעילות, תפריט (לדוגמה מסעדות) מחירים וכו'.

הערה

סדר הנתונים משתנה בהתאם ליישום הפעיל, לדוגמה, ביישום הטלפון מספרי הטלפון יוצגו קודם.

בחר את הרשומה המבוקשת.

הוספת אנשי קשר חדשים

כדי להוסיף מידע מתפריטי יישום לרשימת אנשי קשר של הרכב, פתח את היישום המתאים.

יישום הניווט: בחר או הזן יעד ↩ 51. תצוגת הפרטים על היעד מוצגת. בחר **Save (שמור)**. כעת יוצג תפריט.

בחר את **Edit Contact** (ערוך איש קשר) בצד ימין של המסך.



תצוגת העריכה מוצגת.

שינוי מידע

בחר את השדה שברצונך לשנות. בהתאם לשדה שנבחר, יוצגו המקלדת או לוח המקשים.

הזן את השינויים ↵ 16.

בחר את **Save** (שמור) בתצוגת פרטי איש הקשר כדי לשמור את השינויים.

הוספת מידע חדש

בחר את השדה שבו ברצונך להזין מידע נוסף.

אם ברצונך ליצור שדה חדש לקטגוריית מידע קיימת, לדוגמה, מספר טלפון נייד נוסף, בחר את + בשדה הנתונים המתאים.

הערה

לחצן המסך + מוצג רק אם ניתן להוסיף מידע נוסף לקטגוריית נתונים זו.

בהתאם לשדה שנבחר, יוצגו המקלדת או לוח המקשים ↵ 16.

הזן את הנתונים החדשים ובחר את לחצן המסך שלפני שדה ההזנה.

בחר את **Save** (שמור) בתצוגת פרטי איש הקשר כדי לשמור את השינויים.

מחיקת אנשי קשר

מחיקת איש קשר בודד

כדי למחוק איש קשר בודד, פתח את רשימת אנשי הקשר של הרכב. בחר את רשומת איש הקשר המבוקש ברשימת אנשי הקשר ברכב.

בחר את **Edit Contact** (ערוך איש קשר)

בצד ימין של המסך.

כדי למחוק את רשומת איש הקשר ואת כל המידע המשויך לה, בחר את **Delete** (מחק). מוצגת הודעת אישור.

אשר את ההודעה. הרשומה תימחק.

מחיקת כל אנשי הקשר של הרכב

כדי למחוק את כל רשימת אנשי הקשר של הרכב, פתח את רשימת אנשי הקשר של הרכב.

בחר את **Change Contacts List** (שנה

רשימת אנשי קשר) בצד ימין של המסך.

מוצגת רשימת כל מקורות אנשי הקשר הזמינים. רשימת אנשי הקשר הפעילה כעת מסומנת ב- ✓.

בחר את לחצן המסך – שליד **Vehicle**

(רכב). מוצגת הודעת אישור.

אשר את ההודעה כדי למחוק את הרשימה.

מיון רשימת אנשי הקשר

כברירת מחדל, הרשימות מסודרות בסדר אלפביתי לפי השם הפרטי. אם אין שם פרטי זמין, שם המשפחה ימשש במקומו. אם אין שם פרטי או שם משפחה, אחד מהתווים הראשונים שהוזנו משמש כקריטריון במיון.

סדר המיון עשוי להשתנות, אם השם הפרטי ושם המשפחה שמורים בשדות שונים.

כדי לשנות את סדר המיון, בחר **Sort** (מיון).

בחר את סדר המיון הרצוי. הרשימה תמוין מחדש בהתאם.

כדי לשנות את ההגדרות, גע ב- \wedge , \vee , \lt , \gt ו- \cdot .

כדי להחליף במהירות בין הרמקולים הקדמיים לבין האחוריים, בחר את **Front** (**קדמי**) או **Rear** (**אחורי**) בחלק העליון או התחתון של תרשים הרכב.

מצבי אקולייזר

בחד אחד מלחצני המסך בסרגל הבחירה האינטראקטיבי כדי למטב את מרכיבי הצליל לסגנונות מסוימים של מוזיקה.

בחר את **CUSTOM** (**מותאם**) אם ברצונך להגדיר בעצמך את הגדרות מרכיבי הצליל ("טון").

הגדרות עצמת קול

עצמת קול מרבית בהפעלה

לחץ על **HOME** ואז בחר **SETTINGS** (**הגדרות**) במסך הבית.

גלול ברשימה ובחר את **Radio** (**רדיו**) ואז את **Maximum Start-Up Volume** (**עצמת קול התחלתית מרבית**).

גע ב- \cdot או \cdot כדי לקבוע את עצמת הקול הרצויה.

טרבל

השתמש בהגדרה זו להדגשה או לניחות של הצלילים הגבוהים של מקורות השמע.

שנה את ההגדרה באמצעות נגיעות חוזרות ונשנות ב- \cdot או \cdot .

לחלופין, הזז את המחווין בסרגל ההגדרות.

צלילי תחום ביניים

השתמש בהגדרה זו להדגשה או לניחות של צלילי הביניים של מקורות השמע.

שנה את ההגדרות באמצעות נגיעות חוזרות ונשנות ב- \cdot או \cdot .

לחלופין, הזז את המחווין בסרגל ההגדרות.

באס

השתמש בהגדרה זו להדגשה או לניחות של הצלילים הנמוכים (באסים) של מקורות השמע.

שנה את ההגדרות באמצעות נגיעות חוזרות ונשנות ב- \cdot או \cdot .

לחלופין, הזז את המחווין בסרגל ההגדרות.

איון ומדעך

באזור שבצד ימין של התפריט, הגדר את הנקודה בתא הנוסעים שבה ברצונך שישמע הצליל באופן הטוב ביותר.

הגדרות מרכיבי הצליל ("טון")

בתפריט הגדרות מרכיבי הצליל ("טון") ניתן לקבוע את מאפייני מרכיבי הצליל. ניתן לגשת אל התפריט הראשי מכל תפריט שמע ראשי.

הערה

ניתן לשמור הגדרות מרכיבי צליל ("טון") מותאמות אישית כפריט מועדפים. לתיאור מפורט \S 18.

כדי לפתוח את תפריט הגדרות מרכיבי הצליל ("טון"), בחר את **MENU** (**תפריט**) בתפריט השמע הראשי המתאים. בחר **Tone Settings** (**הגדרות צליל**).

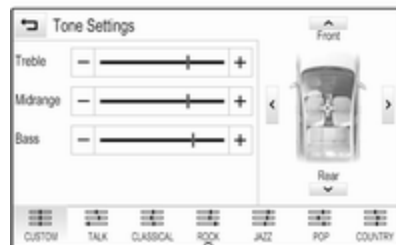



בחר את **Auto Set** (קביעה אוטומטית) בחלק התחתון של המסך. הפעל את האפשרות **On - RDS (מופעל - RDS)** או **Off - Manual (מופסק - ידני)**.

אם נבחרה האפשרות **Off - Manual (מופסק - ידני)**, כוון את השעות והדקות בנגיעה ב-**^** או **v**.

גע ב-**12-24 Hr (12-24 שעות)** בצד ימין של המסך כדי לבחור תבנית שעה.

אם נבחרה תבנית של 12 שעות, יוצג טור שלישי עבור הגדרות AM או PM. בחר באפשרות הרצויה.

קבע תאריך

בחר את **Set Date (קביעת התאריך)** כדי להיכנס לתפריט המשנה המתאים.



שעה ותאריך

לחץ על **HOME** ואז בחר **SETTINGS (הגדרות)**.

בחר **Time and Date (שעה ותאריך)**.

קביעת השעה

בחר את **Set Time (הגדר השעה)** כדי להיכנס לתפריט המשנה המתאים.

כוונון אוטומטי של עצמת קול

לחץ על **HOME** ואז בחר **SETTINGS (הגדרות)**.

גלול ברשימה ובחר את **Radio (רדיו)** ואז את **Auto Volume (בקרת עוצמת קול אוטומטית)**.

כדי לקבוע את מידת ההתאמה של עצמת הקול, קבע את **Auto Volume (בקרת עוצמת קול אוטומטית)** לאחת האפשרויות הזמינות.

Off (מופסק): ללא הגברה של עצמת הקול כשמהירות הרכב עולה.

High (גבוהה): הגברה מרבית של עצמת הקול כשמהירות הרכב עולה.

עצמת הקול של עדכוני התנועה

כדי לשנות את עוצמת הקול של דיווחי התנועה, קבע את עוצמת הקול בזמן שהמערכת משמיעה דיווח תנועה. הגדרה זו תישמר כעת במערכת.

הגדרות מערכת

ניתן לבצע הגדרות והתאמות שונות של מערכת המידע והבידור באמצעות היישום **SETTINGS (הגדרות)**.

כדי לאשר את הקלט הראשון, הזן שוב את הקוד בן ארבע הספרות ובחר את **Lock** (נעילה). המערכת ננעלת.

שחרור נעילת המערכת

הפעל את מערכת המידע והבידור. יופיע לוח מקשים.

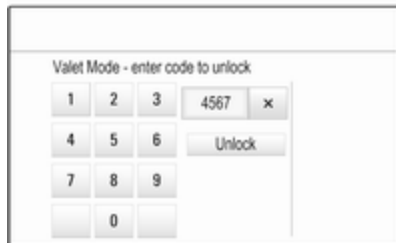

הזן את קוד בן 4 הספרות המתאים ובחר את **Unlock** (שחרור נעילה). נעילת המערכת משוחררת.

שכחתי קוד PIN

כדי לאפס את קוד PIN בחזרה להגדרת ברירת המחדל, פנה למוסך שלך.

מצב שירות חניה

אם מופעל מצב שירות חנייה, כל תצוגות הרכב ננעלות ולא ניתן לבצע שינויים במערכת.

הערה

הודעות הקשורות לרכב ולמצלמת הנסיעה לאחור עודן מאפשרות.

נעילת המערכת

לחץ על **HOME** ואז בחר **SETTINGS** (הגדרות).

גלול ברשימה ובחר **Valet Mode** (מצב שירות חניה). יופיע לוח מקשים.



הזן קוד בן 4 ספרות ובחר את **Enter** (הזן). לוח המקשים יוצג שוב.

הערה

אם המערכת מספקת את המידע על התאריך באופן אוטומטי, פריט תפריט זה אינו זמין.

בחר את **Auto Set** (קביעה אוטומטית) בחלק התחתון של המסך. הפעל את האפשרות **On - RDS** (מופעל - RDS) או **Off - Manual** (מופסק - ידני).

אם נבחרה האפשרות **Off - Manual** (מופסק - ידני), כוון את התאריך בנגיעה ב-**^** או **v**.

תצוגת שעות

בחר את **Clock Display** (תצוגת שעות) כדי להיכנס לתפריט המשנה המתאים.

כדי לכבות את תצוגת השעות הדיגיטלי בתפריטים, בחר את **Off** (מופסק).

שפה

לחץ על **HOME** ואז בחר **SETTINGS** (הגדרות).

גלול ברשימה ובחר **Language** (שפה).

הערה

השפה הפעילה כעת מסומנת ב-**v**.

גלול ברשימה ובחר את השפה הרצויה.

תצוגה

לחץ על **HOME** ואז בחר **SETTINGS** (הגדרות).

גלול ברשימה ובחר **Display** (תצוגה).

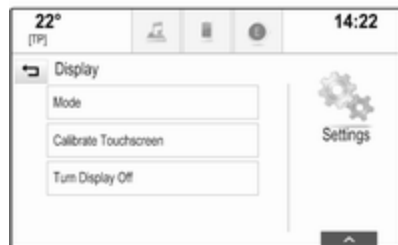

מצב

בחר את **Mode** (מצב) כדי להיכנס לתפריט המשנה המתאים.

בהתאם לתנאי התאורה החיצונית, בחר את מצב **Day** (יום) או **Night** (לילה).

אם תבחר את **Auto** (אוטומטי), המערכת תכוונן את התצוגה באופן אוטומטי.

כיול מסך המגע

בחר את **Calibrate Touchscreen** (כיול מסך מגע) כדי להיכנס לתפריט המשנה המתאים.



מלא אחר ההוראות שעל המסך, וגע בנקודות הדרושות על המסך. מסך המגע מכיל.

כיבוי התצוגה

בחר את **Turn Display Off** (הפסק תצוגה) כדי לכבות את התצוגה.

כדי להפעיל שוב את הצג, גע במסך המגע או לחץ על לחצן בלוח הבקרה.

חזרה להגדרות היצרן

לחץ על **HOME** ואז בחר **SETTINGS** (הגדרות).

גלול ברשימה ובחר **Return to Factory Settings** (חזרה להגדרות היצרן).

שחזר הגדרות רכב

בחר **Restore Vehicle Settings** (שחזר הגדרות רכב) כדי לשחזר את כל הגדרות הרכב המותאמות אישית. תוצג הודעת אזהרה.

בחר **Restore** (שחזר). ההגדרות מאופסות.

נקה את כל הנתונים האישיים

בחר **Clear All Private Data** (נקה את כל הנתונים האישיים) כדי למחוק את הנתונים הבאים:

- התקני Bluetooth מצומדים
- ספרי טלפונים שמורים
- רשימת אנשי קשר של הרכב
- רשימת יעדים
- מועדפים

תוצג הודעת אזהרה.

בחר **Delete** (מחק). הנתונים נמחקים.



מוצגת רשימת מספרי גרסאות של כל הפריטים שהועלו אל המערכת.

עדכון המערכת

כדי לעדכן את תוכנת המערכת שלך, צור קשר עם המוסך.

שחזור הגדרות רדיו

בחר **Restore Radio Settings** (שחזר הגדרות רדיו) כדי לשחזר את הנתונים הבאים:

- הגדרות מרכיבי הצליל ("טון")
- הגדרות עצמת הקול
- הגדרות דיבור
- מגש יישומים
- מקורות אנשי קשר

תוצג הודעת אזהרה.

בחר **Restore** (שחזר). ההגדרות מאופסות.

מידע התכנה

לחץ על **HOME** ובחר **SETTINGS** (הגדרות).

גלול ברשימה ובחר **Software Information** (מידע תוכנה).

רדיו

- 30 שימוש
- 30 חיפוש תחנות
- 31 מערכת נתונים ברדיו (RDS)
- 32 שידור שמע דיגיטלי

שימוש

תפקוד הרדיו הוא חלק מיישום **AUDIO** (שמע).



הפעלת תפקוד הרדיו

בחר **AUDIO** (שמע) במסך הבית, ובחר **RADIO** (רדיו) בסרגל הבחירה. לחלופין, לחץ על **RADIO** בלוח הבקרה.

בחירת ערוץ השידור

לחץ לחיצות עוקבות על **RADIO** כדי לעבור בין תחומי התדרים השונים.

חיפוש תחנות

חיפוש תחנות אוטומטי

בחר את « או » כדי להשמיע את התחנה הקודמת או הבאה.

חיפוש תחנות ידני

לחץ והחזק במצב לחוץ את הלחצן « או את הלחצן ». שחרר את הלחצן המתאים כאשר כמעט הגעת אל התדר הרצוי.

איתור תחנות

בחר את **TUNE** (כוונון) בסרגל הבחירה האינטראקטיבי. יופיע לוח מקשים.



עדכון רשימת התחנות

אם לא ניתן לקלוט עוד את התחנות המאוחסנות ברשימת תחנות של תחום תדרים מסוים, בחר את **Update Station List** (עדכון רשימת תחנות).

הערה

אם רשימת תחנות ייחודית לתחום התדרים מעודכנת, רשימת הקטגוריות המתאימה תתעדכן גם היא.

ההודעה **Updating Station List** (מעדכן רשימת תחנות) מוצגת במסך עד השלמת החיפוש.

מערכת נתונים ברדיו (RDS)

RDS הוא שירות של תחנות בערוץ FM המשפר באופן משמעותי את איתור תחנת השידור הרצויה ואת קליטת שידוריה ללא הפרעות.

רשתות RDS

- בתצוגה מוצג שם התחנה ולא התדר שלה.
- במהלך חיפוש תחנות, מערכת המידע והבידור מאתרת רק תחנות RDS.

גלול ברשימה ובחר את הפריט הרצוי ברשימה.

רשימות הקטגוריות

תחנות RDS ⇨ 31 ו-DAB ⇨ 32 רבות משדרות קוד PTY, המציין את סוג התוכנית המשודרת (לדוגמה, חדשות). תחנות מסוימות גם משנות את קוד PTY בהתאם לתוכן המשודר כעת.

מערכת המידע והבידור מאחסנת תחנות אלה, כשהן ממוינות לפי סוג התוכנית, ברשימת הקטגוריות המתאימה.

הערה

פריט הרשימה **Categories** (קטגוריות) זמין רק עבור תחומי התדרים FM ו-DAB.

בחר **MENU** (תפריט) בסרגל הבחירה כדי להציג את תפריט תחום התדרים המתאים, ואז בחר **Categories** (קטגוריות).

מוצגת רשימת קטגוריות סוגי התכניות הזמינים כעת.

בחר בקטגוריה הרצויה. בצג מופיעה רשימת תחנות המשדרות תוכניות מן הסוג שנבחר.

בחר בתחנה הרצויה.

גע בשדה **Direct tune** (כיוון ישיר) ואז הזן את התדר המבוקש. אשר את ההזנה.

רשימות התחנות

ברשימות התחנות תוכל לבחור את כל התחנות הנקלטות באזור הקליטה הנוכחי.

כדי להציג את רשימת התחנות בתחום התדרים הפעיל כעת, ניתן:

- גע במסך.
- בחר את **BROWSE** (עיון) בסרגל הבחירה האינטראקטיבי.
- סובב את **MENU**.

מוצגת רשימת התחנות.



הערה

התחנה המושמעת כעת מודגשת.

קבע **Traffic Programme (TP) - On** (תוכניות תנועה - מופעל) או **Traffic Programme (TP) - Off** (תוכניות תנועה - מופסק).

אזור

לפעמים, חלק מתחנות ה-RDS משדרות תוכניות השונות מבחינת האזור הגיאוגרפי בתדרים שונים.

כשתפקוד רדיו אזורי במצב מופעל, במקרה הצורך ייבחרו תדרים חלופיים עם אותן תוכניות ואזוריות. כשתפקוד רדיו אזורי במצב מופסק, נבחרים תדרים חלופיים של תחנות שידור מבלי להתחשב בתוכניות מאזור גיאוגרפי מסוים.

קבע **Region - On** (אזוריות - מופעל) או **Region - Off** (אזוריות - מופסק).

שידור שמע דיגיטלי

DAB משדר תחנות רדיו באופן דיגיטלי.

יתרונות DAB

- תחנות DAB מזהות באמצעות שם התוכנית במקום תדר השידור.
- מערכת DAB מאפשרת לשדר מספר תוכניות רדיו (שירותים) במכלול יחיד.

RDS

קבע **RDS - ON** (RDS - מופעל) או **RDS - Off** (RDS - מופסק).

תוכנית הודעות תנועה (TP)

תחנות המשדרות הודעות תנועה הן תחנות RDS המשדרות חדשות בנושאי תנועה. כאשר שירות הודעות התנועה מופעל, פעולת התפקוד הפעיל כעת מופסקת למשך השמעת הודעות התנועה.

אם שירות הודעות תנועה ברדיו מופעל, [TP] יוצג בשורה העליונה של כל התפריטים הראשיים. אם התחנה או המדיה שלה אתה מאזין אינה תחנה המשדרת הודעות תנועה, הסמל [] יוצג והמערכת תתחיל אוטומטית בחיפוש לאיתור התחנה הבאה המשדרת הודעות תנועה. ברגע שנמצאת תחנה בעלת שירות הודעות תנועה, [TP] יודגש. אם לא נמצאה כל תחנה בעת שירות הודעות תנועה, [] יישאר על המסך.

אם משודרת הודעת תנועה בתחנת הרדיו המתאימה בעלת שירות הודעות התנועה, תוצג הודעה.

כדי להפסיק הודעה ולחזור לתפקוד שפעל לפני כן, בטל את ההתראה.

- המערכת מאתרת תמיד את התחנה בתדר בעל אות השידור האיכותי ביותר באזור גיאוגרפי מסוים באמצעות המאפיין AF (תדר חלופי).
- בהתאם לשירותי התחנה הנקלטת, תצוגת המערכת מציגה טקסט העשוי להכיל, לדוגמה, מידע על אודות התוכנית הנוכחית.

הגדרות RDS

כדי להגדיר את אפשרויות הגדרת RDS, הפעל את תפקוד הרדיו ובחר את תחום התדרים FM. בחר **MENU (תפריט)** בסרגל הבחירה כדי להציג את תפריט FM.





הודעות DAB

מלבד תוכניות המוזיקה, תחנות DAB רבות משדרות גם הודעות ממספר קטגוריות. אם תפעיל חלק מהקטגוריות או את כולן, שירות DAB הנקלט כעת יופסק כאשר מושמעת הודעה מאחת מקטגוריות אלו. בחר **DAB Announcements (הודעות DAB)** כדי להציג את רשימת קטגוריות DAB.

בחר את הקטגוריות הרצויות. הקטגוריות שנבחרו מסומנות ב- ✓.

הערה

ניתן לקלוט הודעות DAB רק כאשר תחום תדרי DAB מופעל.

• אם את שידור DAB מוחזר על-ידי מכשולים טבעיים או בניינים, איכות הקליטה של שידור ה-DAB משתפרת בעוד קליטת שידורי AM ו-FM נפגמת משמעותית במצבים כאלה.

• כאשר קליטת DAB מאופשרת, טיוור הב-FM של מערכת המידע והבידור ממשיך לפעול ברקע ומחפש באופן רציף את תחנות ה-FM בעלות הקליטה הטובה ביותר. אם TP 31 מופעל, יושמעו דיווחי התנועה של תחנת ה-FM הנקלטת בעוצמה החזקה ביותר. השבת את תפקוד TP אם אין ברצונך שהודעות התנועה ב-FM יפריעו לקליטת DAB.

הגדרות DAB

כדי להגדיר את אפשרויות הגדרת DAB, הפעל את תפקוד הרדיו ובחר את תחום התדרים DAB. בחר את **MENU (תפריט)** בסרגל הבחירה כדי להציג את תפריט DAB.

• מלבד שירותי שמע דיגיטליים באיכות גבוהה, מערכת שידורי DAB מסוגלת לשדר גם נתונים הקשורים לתוכנית ומגוון שירותי נתונים אחרים הכוללים מידע אודות נסיעות ותנועה.

• כל עוד מקלט DAB מסוים יכול לקלוט את אות השידור המשודר על-ידי תחנה (אפילו כאשר האות חלש מאד), מובטחת איכות השמע.

• במקרה של קליטה גרועה, עוצמת הקול פוחתת באופן אוטומטי כדי למנוע השמעה של רעשים לא נעימים.

כאשר את מערכת ה-DAB חלש מכדי להיקלט במקלט, הקליטה מופסקת לחלוטין. ניתן למנוע זאת על-ידי הפעלת **DAB to DAB Linking (קישור DAB ל-DAB או DAB to FM Linking (קישור DAB ל-FM))** בתפריט DAB (ראה להלן).

• הפרעות הנגרמות על-ידי תחנות המשדרות בתדרים קרובים לתחנה המושמעת (תופעה טיפוסית בקליטת ערוצי AM ו-FM), לא קיימות כשמדובר ב-DAB.

Intellitext

התפקוד **Intellitext** מאפשר קליטה של מידע נוסף, כגון הודעות, מידע כלכלי, ספורט, חדשות וכו'.
בחר אחת מהקטגוריות הבאות ובחר פריט מסוים שלגביו ברצונך להציג מידע מפורט.

קישור DAB ל-DAB

אם תפקוד זה מופעל, ההתקן עובר לאותו שירות (תוכנית) במקבץ אחר (אם קיים) של DAB כאשר אות ה-DAB חלש מכדי להיקלט במקלט.

קבע **DAB to DAB Linking - On** (קישור DAB ל-DAB - מופעל) או **DAB to DAB Linking - Off** (קישור DAB ל-DAB - מופסק).

קישור DAB ל-FM

אם תפקוד זה מופעל, המכשיר יעבור לתחנת FM מקבילה בשירות DAB פעיל (אם קיים), כאשר אות DAB חלש מכדי להיקלט במקלט.

קבע **DAB to FM Linking - On** (קישור DAB ל-FM - מופעל) או **DAB to FM Linking - Off** (קישור DAB ל-FM - מופסק).

תחום L

אם **L Band** (תחום L) מופעל, מערכת המידע והבידור מקבלת טווח תדרים נוסף. התדרים בתחום L כוללים רדיו קרקעי ורדיו לווייני (1452 - 1492 MHz).

קבע **L Band - On** (תחום L - מופעל) או **L Band - Off** (תחום תדרים L - מופסק).

- ייתכן שקובצי MP3 ו-WMA שנצרכו בפורמט שונה מזה המצוין לעיל לא יושמעו כראוי, ושמות הקבצים והתיקיות שלהם לא יוצגו כראוי.
- תקליטורי שמע מוגנים, שאינם תואמים את תקן תקליטורי השמע, עשויים להתנגן באופן הלא נכון או לא להתנגן כלל.
- תקליטורים צרובים CD-R ו-CD-RW רגישים לטיפול לא נכון יותר מתקליטורים מוקלטים מסחריים. יש להבטיח טיפול נכון, במיוחד בתקליטורים הצרובים.
- תקליטורים צרובים CD-R ו-CD-RW עשויים להתנגן באופן הלא נכון או לא להתנגן כלל.
- בתקליטורי CD במצב מעורב (שילובים של שמע ונתונים לדוגמה, MP3), יזוהו ויופעלו רק רצועות השמע.
- אל תשאיר טביעות אצבע על הצד המבריק של התקליטורים.
- החזר את התקליטורים לאריזתם לאחר שלפתם מנגן התקליטורים כדי להגן עליהם מנזק ואבק.
- לכלוך ונוזלים על תקליטורים עלולים לזהם את העדשה שבתוך נגן התקליטורים ולגרום לתקלות.

מידע כללי

נגן תקליטורים להשמעת תקליטורי שמע רגילים או תקליטורי MP3/WMA נמצא בתא הכפפות.

זהירות
<p>אסור בהחלט להכניס תקליטורי DVD, תקליטורים בקוטר 8 ס"מ או תקליטורים שאינם עגולים לנגן התקליטורים.</p> <p>אסור להדביק מדבקות על-גבי תקליטורים. תקליטורים אלה יכולים להיתקע בתוך נגן התקליטורים ולגרום לו נזק בלתי הפיך. במקרה זה יהיה צורך להחליף את המכשיר.</p>

מידע חשוב לגבי תקליטורי שמע ותקליטורי MP3/WMA

- ניתן להשתמש בפורמטי התקליטורים הבאים:
CD, CD-R ו-CD-RW
- ניתן להשתמש בפורמטי הקבצים הבאים:
ISO9660 Level 1, Level 2, Joliet, Romeo

נגן תקליטורים

- מידע כללי 35
- שימוש 36

- הגן על התקליטורים מחום ומקרני שמש ישירות.
- להלן מגבלות החלות על הנתונים המאוחסנים בתקליטורים המכילים קובצי MP3/WMA:
 - מספר מרבי של קבצים/שירים: 800
 - עומק היררכיית תיקיות מרבי: 8
 - לא ניתן להפעיל קובצי WMA בעלי הגנת DRM (ניהול זכויות דיגיטליות).
 - ניתן להפעיל קובצי WMA בצורה בטוחה רק אם הם נוצרו בתוכנה Windows Media Player גרסה 9 ומעלה.
- סיומות ישימות לקובצי רשימות השמעה: .pls, .m3u.
- הערכים ברשימת ההשמעה צריכים להופיע במבנה של נתיבים יחסיים.

הערה

פרק זה מתייחס רק להשמעת קובצי MP3, מכיוון שנוהל ההשמעה של קובצי MP3 ו-WMA הוא זהה. כאשר תכניס תקליטור המכיל קובצי WMA, יוצגו התפריטים הקשורים אל MP3.

שימוש

התחלת השמעת תקליטור

הכנס תקליטור שמע או תקליטור MP3, כשצד המדבקה פונה כלפי מעלה, לתוך חריץ התקליטורים עד שהוא נמשך פנימה. לחץ לחיצות חוזרות על MEDIA (מדיה) בסרגל הבחירה או לחץ על MEDIA בלוח הבקרה כדי להפעיל את תפקוד התקליטורים.



הוצאת תקליטור CD

הקש על ▲. התקליטור יוצא מחרוץ הנגן. אם התקליטור אינו מוסר מן המגש לאחר הוצאתו מן הנגן, הוא יימשך פנימה לאחר המתנה של מספר שניות.

לחצני תפקוד

השהיית השמעה של תקליטור

בחר את II כדי להשהות את ההשמעה. לחצן המסך משתנה ל-▶. בחר את ▶ כדי לחדש את ההשמעה.

דילוג לרצועה הקודמת או הבאה

בחר את ◀◀ או ▶▶ כדי להשמיע את הקטע הקודם או הבא.

לחלופין, סובב את MENU כדי לדלג לקטעים הקודמים או הבאים.

הרצה מהירה קדימה או אחורה

גע נגיעה ממושכת ב-◀◀ או ▶▶ כדי להריץ במהירות קדימה או אחורה.

לחלופין, הזז את המחווך בסרגל הזמן.

רשימת רצועות

כדי להציג את רשימת הרצועות, ניתן:

- גע במסך.

- בחר את BROWSE (עיזון) בסרגל הבחירה האינטראקטיבי.

- סובב את MENU.

מוצגת רשימת הרצועות.

הערה

הרצועה המושמעת כעת מודגשת.

גלול ברשימה ובחר את הפריט הרצוי ברשימה.

הערה

לקבלת תיאור מפורט על עיון בתקליטורי MP3 ↵ 39.

סדר ההשמעה

בחר **MENU (תפריט)** בסרגל הבחירה כדי להציג את תפריט התקליטורים.

אם מצב **Shuffle (השמעה בסדר אקראי)** מוגדר כ-**On (מופעל)**, יושמעו כל הרצועות של תקליטור השמע בסדר אקראי.

קבע **Shuffle - On (השמעה אקראית - מופעל)** או **Shuffle - Off (השמעה אקראית - מופסק)**.

התקנים חיצוניים

מידע כללי	38
השמעת שמע	39
הפעלת סרטים	40
שימוש ביישומי טלפון חכם	41
שימוש ביישומים	41

מידע כללי

שקע USB לחיבור התקנים חיצוניים ממוקם בקונסולה המרכזית מאחורי בלם החניה או מתחת למשענת היד.

שני שקעי USB לטעינת התקנים בלבד נמצאים בחלק האחורי של הקונסולה המרכזית.

הערה

שקע USB חייב תמיד להיות נקי ויבש.

יציאת USB

ניתן לחבר נגן MP3, התקן USB, או טלפון חכם לשקע USB.

מערכת המידע והבידור יכולה להשמיע קובצי מוזיקה ולהציג סרטים השמורים בהתקנים חיצוניים אלה.

כאשר ההתקנים לעיל מחוברים לשקע USB, ניתן להפעיל אותם באמצעות אמצעי הבקרה והתפריטים של מערכת המידע והבידור.

הערה

מערכת המידע והבידור אינה תומכת בכל מכשירי העזר. בדוק את רשימת ההתקנים התואמים באתר האינטרנט שלנו.

חיבור/ניתוק התקן

חבר את התקן ה-USB אל שקע ה-USB.

הערה

אם מחובר התקן USB בלתי קריא, תופיע הודעת שגיאה מתאימה ומערכת המידע והבידור תעבור באופן אוטומטי לתפקוד הקודם.

כדי לנתק את התקן ה-USB בחר פונקציה אחרת ואז נתק את התקן ה-USB.

זהירות

הימנע מניתוק ההתקן בזמן השמעה. הדבר עלול לגרום נזק להתקן או למערכת המידע והבידור.

Bluetooth

ניתן לחבר התקנים התומכים בפרופילי מוסיקה דרך A2DP Bluetooth ו-AVRCP באופן אלחוטי למערכת המידע והבידור. מערכת המידע והבידור יכולה להשמיע קובצי מוזיקה הנמצאים בהתקנים חיצוניים אלה.

חיבור/ניתוק התקן

לתיאור מפורט של חיבור Bluetooth ↵ 67.



לחצני תפקוד

השהיית ההשמעה

בחר את **||** כדי להשהות את ההשמעה.

בחר את **▶** כדי לחדש את ההשמעה.

דילוג לרצועה הקודמת או הבאה

בחר את **◀◀** או **▶▶** כדי להשמיע את הקטע הקודם או הבא.

לחלופין, סובב את **MENU** כדי לדלג לקטעים הקודמים או הבאים.

הרצה מהירה קדימה או אחורה

גע נגיעה ממושכת ב-**◀◀** או **▶▶** כדי להריץ במהירות קדימה או אחורה.

כאשר משמיעים קובץ בעל מידע תג ID3, מערכת המידע והבידור יכולה להציג מידע, לדוגמה את כותרת הרצועה ושם האמן.

קובצי סרטים

תבניות קובצי הסרטים הניתנות להפעלה הן WMV, XVID, MP4, MPG, AVI ו-WMV.

בדרך כלל קיימת תמיכה בשילובים נפוצים של שמע ושל וידאו עבור התקנים ניידים.

השמעת שמע

התחלת השמעה

חבר את ההתקן **38**, אם הוא אינו מחובר.

בחר כמה פעמים את **MEDIA (מדיה)** בסרגל הבחירה או לחץ על **MEDIA** בלוח הבקרה כדי להפעיל מקור המדיה המבוקש. דוגמה: תפריט ראשי של USB.

ניהול התקני Bluetooth

כדי לשנות את התקן ה-Bluetooth המחובר, בחר **MENU (תפריט)** בסרגל הבחירה.

בחר את **Manage Bluetooth Devices (ניהול התקני Bluetooth)** כדי להציג את רשימת ההתקנים.

לתיאור מפורט **67**.

תבניות קבצים

המערכת תומכת רק בהתקנים בעלי מערכות קבצים מסוג NTFS, FAT32, HFS+ ו-HFS.

הערה

ייתכן שקבצים מסוימים לא יושמעו כהלכה. הדבר עלול להיגרם בגלל פורמט הקלטה שונה או המצב של הקובץ.

לא ניתן להשמיע קבצים הנרכשים מחנויות אינטרנט אם הם מצוידים בהגנת RDM (ניהול דיגיטלי של זכויות יוצרים).

מערכת המידע והבידור יכולה להפעיל את קובצי המוזיקה והסרטים הבאים המאוחסנים בהתקנים חיצוניים.

קובצי שמע

תבניות קובצי השמע הניתנות להשמעה הן M4A, AAC, WMA, MP3 ו-AIF.

לחץ לחיצות עוקבות על **MEDIA** (מדיה) בסרגל הבחירה או לחץ על **MEDIA** כדי להפעיל את מקור המדיה המבוקש.

בחר ב-**BROWSE** (עיון) ולאחר מכן ב-**MORE** (נוספים). בחר את **Videos** (סרטונים) ובחר את קובץ הסרט הרצוי. הפעלת (הצגת) הסרט מתחילה.

הערה

ניתן להציג סרטי וידיאו רק כאשר בלם החניה מופעל.



לחצני תפקוד

השהיית ההשמעה

בחר את **||** כדי להשהות את ההשמעה.

בחר את **▶** כדי לחדש את ההשמעה.

Podcasts (פודקאסטים), **Audiobooks** (ספרים מוקלטים), **Videos** (סרטונים) וגם **Composers** (מלחינים).

עיון בקטגוריות עד שתמצא את הרצועה הרצויה. בחר את הרצועה כדי להתחיל את ההשמעה.

סדר ההשמעה

אם מצב **Shuffle** (השמעה בסדר אקראי) מופעל, יושמעו הרצועות של התקן השמע הפעיל בסדר אקראי.

הערה

בעת השמעה מ-USB, תפקוד ההשמעה האקראית תלוי במצב הסינון שנבחר עבור השמעת שירים, לדוגמה, אלבום, אמן, ל'אנר.

כדי להציג את תפריט השמע המתאים, בחר **MENU** (תפריט) בסרגל הבחירה.

קבע **Shuffle - On** (השמעה אקראית - מופעל) או **Shuffle - Off** (השמעה אקראית - מופסק).

הפעלת סרטים

התחלת הפעלת סרט

חבר את ההתקן **38**.

לחלופין, הזז את המחונן בסרגל הזמן (זמין רק עבור USB).

תפקוד עיון

כדי להציג את מסך העיון, ניתן:

- גע במסך.
- בחר את **BROWSE** (עיון) בסרגל הבחירה האינטראקטיבי.
- סובב את **MENU**.



בחר את **PLAYLISTS** (רשימות השמעה), **ARTISTS** (אמנים), **ALBUMS** (אלבומים), **SONGS** (שירים), **GENRES** (ז'אנרים) או **MORE** (נוספים). **MORE** (נוספים) כולל את הקטגוריות הנוספות: **Folder View** (תצוגת תיקייה).

הערה

אם מערכת המידע והבידור מזהה את היישום, ייתכן שסמל היישום ישתנה ל-Apple CarPlay או Android Auto.

כדי לבצע את התפקוד תוכל גם ללחוץ לחיצה רציפה על  למשך כמה שניות. מסך הקרנת הטלפון יוצג בהתאם לטלפון החכם ולגרסת התוכנה שלך.

חזרה למסך מערכת המידע והבידור

לחץ על .

שימוש ביישומים

אפשר להוריד יישומים חיצוניים דרך יישום SHOP אל מערכת המידע והבידור.

רישום המשתמש

כשמפעילים את היישום SHOP בפעם הראשונה, יש צורך לבצע רישום משתמש.

לחץ על **HOME** ואז בחר **SHOP**.

פעל בהתאם להנחיות במסך:

1. התחל בתהליך ההרשמה.
2. הזן את השם הפרטי ואת שם המשפחה שלך.

הכנת הטלפון החכם

טלפון Android: הורד את אפליקציית של Android Auto לטלפון החכם שלך מ-Google Play™ store.

iPhone®: ודא ש-Bluetooth® מופעלת בטלפון החכם שלך.

הפעלת הקרנת הטלפון בתפריט ההגדרות

לחץ על  כדי להציג את מסך הבית ובחר **SETTINGS (הגדרות)**.

גלול ברשימה ובחר **Apple CarPlay** או **Android Auto** כדי להציג תפריט משנה. ודא שהיישום התואם מופעל.

כדי להציג רשימה של כל ההתקנים הרשומים עבור תפקוד זה, בחר **ניהול התקנים**.

חיבור הטלפון הנייד

חבר את הטלפון החכם לשקע ה-USB  38.

ביצוע הקרנת הטלפון

כדי לבצע את תפקוד הקרנת הטלפון, לחץ על  ואז בחר **PROJECTION (היטל)**.

דילוג לקובץ הקודם או הבא

בחר את  או  כדי להציג את הסרט הקודם או הבא.

לחלופין, סובב את **MENU** כדי לדלג לקובצי הסרטים הקודמים או הבאים.

הרצה מהירה קדימה או אחורה

גע נגיעה ממושכת ב- או  כדי להריץ במהירות קדימה או אחורה.

לחלופין, הזז את המחווון בסרגל הזמן.

תפריט וידיאו

כדי להציג את תפריט הווידאו, בחר את **MENU (תפריט)** בסרגל הבחירה האינטראקטיבי.

שימוש ביישומי טלפון חכם

יישומי הקרנת הטלפון Apple CarPlay™ ו-Android™ Auto מצויים ביישומים נבחרים מהטלפון החכם שלך במסך מערכת המידע והבידור, ומאפשרים לתפעל אותם ישירות באמצעות אמצעי הבקרה של מערכת המידע והבידור.

בדוק עם יצרן ההתקן אם תפקוד זה תואם את הטלפון החכם שלך ואם יישום זה זמין במדינה שבה אתה נמצא.



הערה

בהתאם ליישום שהורד, ייתכן שיהיה צורך לבצע הרשמה בזמן ההפעלה הראשונה של היישום.

מחיקת יישום

לחץ על **HOME** ואז בחר **SHOP**.

כדי לאפשר גישה אל כל היישומים שהורדו, בחר את הלשונית של היישומים שכבר הורדו. בחר את היישום הרצוי לצורך הצגת הדף הראשי שלו ולאחר מכן התחל את תהליך המחיקה.

היישום נמחק ממערכת המידע והבידור.

הורדת יישום

לפני שניתן להשתמש ביישומים חיצוניים ממערכת המידע והבידור, יש להוריד אותם את המערכת.

לחץ על **HOME** ואז בחר **SHOP**. בחר בלשונית העיון כדי לגשת לכל היישומים הניתנים להורדה. בחר את היישום הרצוי לצורך הצגת הדף הראשי שלו ולאחר מכן התחל את תהליך ההורדה.

הערה

ניתן לגשת אל יישומים שהורדו אל מערכת המידע והבידור גם דרך מסך הבית.

הפעלת יישום

לחץ על **HOME**, גלול את עמודי מסך הבית, אם נדרש, ולאחר מכן בחר את היישום שהורד שאתה רוצה להפעיל.

3. בחר את המדינה שלך.

4. אשר את קבלת תנאי השימוש ואת הודעת ההגנה על הפרטיות.

הערה

כדי לקרוא את תנאי השימוש ו/או את הודעת ההגנה על הפרטיות, הצג את הטקסט במסך או שלח אותו אל חשבון הדוא"ל שלך.

לאחר השלמת תהליך ההרשמה, יוצג הדף הראשי של חנות היישומים.

הערה

ניתן להוריד את היישומים מחנות היישומים רק אם מערכת המידע והבידור מחוברת אל האינטרנט.

חיבור אינטרנט

יש צורך בחיבור לרשת האינטרנט דרך הנקודה החמה OnStar Wi-Fi שברכב או באמצעות התקן חיצוני, כמו למשל טלפון חכם.

לחץ על **HOME** ואז בחר **SETTINGS (הגדרות)**. בחר **Wi-Fi** כדי להציג את תפריט Wi-Fi.

הקפד לוודא שתקשורת **Wi-Fi** הופעלה ולאחר מכן בחר **ניהול רשתות Wi-Fi**.

בחר **הוסף רשת אחרת** כדי ליצור חיבור חדש. פעל בהתאם להנחיות במסך.

איפוס נתוני משתמש

כדי למחוק את כל נתוני ההרשמה שהוזנו, לחץ על **HOME** ולאחר מכן בחר **SHOP**. בחר את לשונית ההגדרות כדי להציג את תפריט ההגדרות ולאחר מכן אפס את כל ההגדרות הספציפיות למשתמש.

הגדרות**חיבור אינטרנט**

לחץ על **HOME** ואז בחר **SHOP**. בחר את לשונית ההגדרות כדי להציג את תפריט ההגדרות ולאחר מכן בחר את פריט תפריט הרשתות. הפעל את הרשת הרצויה.

מידע

כדי להציג מידע על אודות חנות היישומים, לחץ על **HOME** ולאחר מכן בחר **SHOP**. בחר את לשונית ההגדרות כדי להציג את תפריט ההגדרות ולאחר מכן בחר את פריט תפריט המידע.

תנאי השימוש והודעת ההגנה על הפרטיות

כדי להציג את תנאי השימוש או את הודעת ההגנה על הפרטיות, לחץ על **HOME** ולאחר מכן בחר **SHOP**. בחר את לשונית ההגדרות. בחר את פריט התפריט המבוקש.

אם תרצה, תוכל לשלוח הודעות טקסט אל חשבון הדוא"ל שלך.

בחר **דואר אלקטרוני** בחלק התחתון של המסך. הזן את כתובת הדוא"ל שלך ואשר את המידע שהוכנס. הטקסט המתאים מועבר אל חשבון הדוא"ל שלך.

ניווט

מידע כללי 44
 שימוש 45
 הזנת יעד 51
 הנחיה 56

מידע כללי

מערכת הניווט תנחה אותך באופן אמין אל היעד שקבעת.

לצורך חישוב המסלול יילקח בחשבון גם מצב התנועה הנוכחי במקום. למטרה זו, מקבלת מערכת המידע והבידור עדכוני תנועה באזור הקליטה הנוכחי ממערכת RDS-TMC.

אולם מערכת הניווט אינה יכולה להתחשב באירועי תנועה מיוחדים, בשינויים בהסדרי התנועה שבוצעו בהתראה קצרה, ובסכנות או בעיות אחרות שמתעוררות במפתיע (לדוגמה עבודות בכביש).

זהירות
<p>השימוש במערכת הניווט אינו פוטר את הנהג מהאחריות לשמור על גישה נכונה ואחראית בעת הנהיגה בכביש. יש לציית תמיד לחוקי התעבורה המתאימים. אם הוראת ניווט עומדת בסתירה לחוקי התעבורה, יש לפעול תמיד בהתאם לחוקי התעבורה.</p>

תפקוד מערכת הניווט

מיקום הרכב ותנועתו מאותרים על ידי מערכת הניווט באמצעות חיישנים. המרחק שהרכב גמא נקבע על פי קריאת מד

המהירות, ושינויי כיוון בפניות נקראים על ידי חיישן גירו. המיקום נקבע על פי לווייני ה-GPS (מערכת האיכון הגלובלית).

באמצעות השוואה בין אותות החיישן לבין המפות הדיגיטליות, ניתן לקבוע את המיקום ברמת דיוק של כ-10 מטר.

המערכת יכולה לפעול גם בתנאי קליטה גרועים של לווייני ה-GPS. אך במקרה כזה דיוק קביעת המיקום יפחת.

לאחר הזנת כתובת היעד או נקודת העניין (תחנת הדלק, המלון הקרובים, וכו'), יחושב המסלול מהמיקום הנוכחי ועד ליעד שנבחר.

הנחיית המסלול היא קולית ובאמצעות חץ, כמו גם על ידי תצוגת מפה צבעונית.

מידע חשוב

מערכת עדכוני התנועה והנחיית המסלול הדינמית

מערכת עדכוני התנועה מקבלת את כל עדכוני התנועה מתחנות רדיו ברשת TMC. מידע זה ייכלל בחישוב המסלול הכולל. לאורך התהליך, המסלול יחושב כך שתימנע מבעיות תנועה הקשורות לקריטריונים שנבחרו מראש.



כדי להציג שוב את מגש היישומים ואת סרגל הבחירה, גע במסך.

הנחיית המסלול לא פעילה



המיקום הנוכחי מוצג באמצעות עיגול ובתוכו חץ המצביע לכיוון הנסיעה. לאחר פסק זמן של כ-15 שניות, מגש היישומים וסרגל הבחירה האינטראקטיבי נעלמים כדי להציג תצוגת מסך מלא של המפה.

אם יש בעיית תנועה במהלך הנחיית מסלול דינמית, הרי שעל פי ההגדרות שנקבעו מראש, תופיע הודעה בנוגע לשינוי אפשרי של המסלול.

מידע התנועה של TMC יוצג בתצוגת המפה כסמלים או כטקסט מפורט בתפריט הודעות TMC.

כדי שיהיה ניתן להשתמש במערכת התנועה TMC, המערכת חייבת לקלוט תחנות TMC באזור הרלוונטי.

ניתן לבחור את תחנות התנועה של TMC בתפריט הניווט 45.

נתוני מפה

כל נתוני המפה הנדרשים מאוחסנים במערכת המידע והבידור. כדי לעדכן את תוכנת המפות שלך דרך שקע ה-USB, צור קשר עם המוסך שלך.

שימוש

כדי להציג את מפת הניווט, לחץ על HOME ובחר את סמל NAV (ניווט).

הנחיית המסלול פעילה

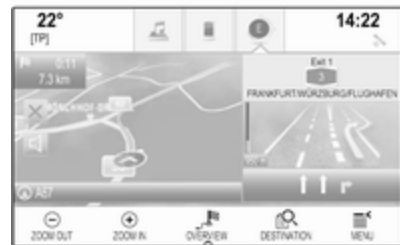

- תצוגת המפה מוצגת בתצוגה.
- המסלול הפעיל מצוין על-ידי קו צבעוני.
- הרכב הנוסע מסומן בעיגול.
- תמרון הפנייה הבא מצוין על-ידי סמל חץ בצדו הימני של המסך.
- הנחיית הנתיבים מופיעה בצדו הימני של המסך.
- זמן ההגעה מוצג מעל סמל החץ.
- המרחק עד לתמרון הפנייה הבא מוצג מתחת לסמל החץ.

תפעול מפה

גלילה

כדי לגלול את המפה, הנח את אצבעך במקום כלשהו על המסך והזז אותה למעלה, למטה, שמאלה או ימינה, בהתאם לכיוון שאליו ברצונך לגלול.

המפה זזה בהתאם ומציגה אזור חדש.

כדי לחזור למיקום הנוכחי, בחר את **RESET (לאפס)** בסרגל הבחירה האינטראקטיבי.

מרכז

גע במיקום המבוקש על המסך. המפה מתמרכזת סביב מיקום זה.

○ אדום מוצג במיקום המתאים וכתובת המיקום מופיעה בתווית.



כדי לחזור למיקום הנוכחי, בחר את **RESET (לאפס)** בסרגל הבחירה האינטראקטיבי.

שינוי גודל תצוגה

כדי להגדיל תצוגה של מיקום נבחר במפה, בחר את **ZOOM IN (הגדל תצוגה)**.

כדי להקטין תצוגה ולהציג אזור גדול יותר סביב המיקום הנבחר, בחר את **ZOOM OUT (הקטן תצוגה)**.

לחצן סקירה

במהלך הנחיית מסלול פעילה, לחצן המסך **OVERVIEW (סקירה)** מוצג בסרגל הבחירה האינטראקטיבי.

כדי להציג סקירה של המסלול הפעיל כעת במפה, בחר את **OVERVIEW (סקירה)**.

לחצן המסך משתנה ל-**RESET (לאפס)**.

כדי לחזור לתצוגה רגילה, בחר את **RESET (לאפס)**.

תצוגת מפה

מצב תצוגה

בחר את **MENU (תפריט)** בסרגל הבחירה האינטראקטיבי ובחר את **Map View (תצוגת מפה)** כדי להציג את תפריט המשנה המתאים.

סמלי נקודות עניין

בחר את **MENU (תפריט)** בסרגל הבחירה האינטראקטיבי ובחר את **Display "Points of Interest" Icons** (הצג סמלי נקודות עניין) כדי להציג את תפריט המשנה המתאים.

אם האפשרות **POI Icons (סמלי נקודות עניין)** מופעלת, נקודות עניין סביב המיקום הנוכחי או לאורך המסלול מוצגות במפה.

קבע **POI Icons - On (סמלי נקודות עניין מופעלים)** או **POI Icons - Off (סמלי נקודות עניין - מופסקים)**.

אם האפשרות **POI Icons (סמלי נקודות עניין)** מוגדרת כ-**On (מופעל)**, הפעל את קטגוריית נקודות העניין שברצונך להציג.

בחר את **Clear All (נקה הכל)** כדי לבטל את הבחירה בכל הקטגוריות.

מידע על המיקום הנוכחי

בחר את **MENU (תפריט)** בסרגל הבחירה האינטראקטיבי כדי להציג את תפריט הניווט.

בחר **Day / Night Mode (מצב יום/לילה)**. בהתאם לתנאי התאורה החיצונית, הפעל את מצב **Day (יום)** או **Night (לילה)**. אם ברצונך שהמסך יתכוונן באופן אוטומטי, הפעל את **Auto (אוטומטי)**.

תצוגת מבנים

בחר את **MENU (תפריט)** בסרגל הבחירה האינטראקטיבי ובחר את **Map View (תצוגת מפה)** כדי להציג את תפריט המשנה המתאים.

ניתן להציג מבנים בתלת-ממד או בתצוגה רגילה.

קבע **3D Buildings - On (מבנים בתלת ממד - מופעל)** או **3D Buildings - Off (מבנים בתלת ממד - מופסק)**.

מיקוד אוטומטי

בחר את **MENU (תפריט)** בסרגל הבחירה האינטראקטיבי ובחר את **Map View (תצוגת מפה)** כדי להציג את תפריט המשנה המתאים.

המערכת עשויה להתמקד על המפה כשדרושים תמרונים מיוחדים.

קבע **Autozoom - On (שינוי גודל אוטומטי - מופעל)** או **Autozoom - Off (שינוי גודל אוטומטי - מופסק)**.

בחר את תצוגת המפה הרצויה (**3D View (תצוגת תלת-ממד)**, **Heading Up View (תצוגת כיוון נסיעה למעלה)**, **North Up View (תצוגת צפון למעלה)**).

הערה

לחלופין, ניתן ללחוץ לחיצות עוקבות על  במגש היישומים כדי לעבור במהירות בין תצוגות המפה השונות (**3D View (תצוגת תלת-ממד)**, **Heading Up View (תצוגת כיוון נסיעה למעלה)**, **North Up View (תצוגת צפון למעלה)**).

בין תצוגות המפה השונות (**3D View (תצוגת תלת-ממד)**, **Heading Up View (תצוגת כיוון נסיעה למעלה)**, **North Up View (תצוגת צפון למעלה)**).

מידע אודות השמע

אם האפשרות **Audio Information - On (מידע שמע - מופעל)** נבחרה, מידע על התחנה, האלבום או השיר הנוכחי יוצג במסך המפה.

בחר את **MENU (תפריט)** בסרגל הבחירה האינטראקטיבי ובחר את **Map View (תצוגת מפה)** כדי להציג את תפריט המשנה המתאים.

קבע **Audio Information - On (מידע שמע - מופעל)** או **Audio Information - Off (מידע שמע - מופסק)**.

מצב תצוגה

בחר את **MENU (תפריט)** בסרגל הבחירה האינטראקטיבי ובחר את **Map View (תצוגת מפה)** כדי להציג את תפריט המשנה המתאים.

רשימת אנשי קשר

בחר את **Contacts (אנשי קשר)** כדי להציג את תפריט המשנה המתאים.

כדי למחוק את כל הרשומות ברשימת אנשי הקשר, בחר את **Delete All Entries (מחק את כל הרשומות)**. אשר את ההודעה המוצגת כדי למחוק את כל רשימת אנשי הקשר.

כדי להציג את מצב עריכת איש הקשר, בחר **Edit Contacts List (ערוך רשימת אנשי קשר)**.

לקבלת תיאור מפורט על עריכת רשימת אנשי הקשר ⇨ 22.

רשימת יעדים אחרונים

בחר את **Recent Destinations (יעדים אחרונים)** כדי להציג את תפריט המשנה המתאים.

כדי למחוק את כל הרשומות ברשימת היעדים האחרונים, בחר את **Delete All Destinations (מחק את כל היעדים)**. אשר את ההודעה המוצגת כדי למחוק את כל רשימת היעדים האחרונים.

כדי למחוק יעדים בודדים, בחר **Delete Individual Destinations (מחק יעדים בודדים)**. רשימת היעדים האחרונים תוצג. בחר – ליד היעד המתאים. אשר את ההודעה המוצגת כדי למחוק את היעד.

הכתובת הקרובה ביותר

מתפריט המשנה הזה ניתן לשמור במערכת את הכתובת הקרובה ביותר.

בחר את **Nearest Address (הכתובת הקרובה ביותר)**: כדי להציג את תצוגת פרטי היעד.

לקבלת תיאור מפורט על שמירת כתובת

- בתור איש קשר או אל איש קשר ⇨ 22

- ככתובת מועדפת ⇨ 18

נקודות עניין

מתפריט משנה זה, ניתן להתחיל הנחיית מסלול אל אחת מנקודות העניין הקרובות.

בחר בנקודת העניין הרצויה. תצוגת הפרטים על היעד מוצגת.

בחר **Go (סע)**.

לקבלת תיאור מפורט על הכנסת יעד ⇨ 51.

ניהול נתוני ניווט

בחר **MENU (תפריט)** בסרגל הבחירה האינטראקטיבי ובחר את **Personal Data (נתונים אישיים)**.

מוצגת רשימה של מיקומי אחסון נתונים שונים של יישום הניווט.



בחר את **Current Location (מיקום נוכחי)**, כדי להציג את תפריט המשנה המתאים המציין פרטים על הכתובת, הקואורדינטות, ונקודות עניין הקרובים ביותר (⇨ 51) סביב המיקום הנוכחי.



אנשי הקשר שהורדו ניתנים לבחירה באמצעות התפריט **CONTACTS (אנשי קשר)** ↵ 22.

יצירה והורדה של נקודות עניין מוגדרות-משתמש (My POIs) (נקודות העניין שלי)

בנוסף לנקודות העניין שהוגדרו מראש השמורות כבר במערכת המידע והבידור, ניתן ליצור נקודות עניין מוגדרות-משתמש העונות על הצרכים האישיים שלך. לאחר יצירת נקודות עניין מוגדרות-משתמש כאלה, ניתן להוריד אותן למערכת המידע והבידור.

עבור כל נקודת עניין, יש לקבוע את קואורדינטות ה-GPS (ערכי אורך ורוחב) של מיקום נקודת העניין וכן שם תיאורי. לאחר הורדה של נתוני נקודות העניין אל מערכת המידע והבידור, תוכל למצוא את נקודות העניין כיעדים ניתנים לבחירה בתפריט **My POIs (נקודות העניין שלי)**, ראה "הזנת נקודות עניין" בפרק "הזנת יעד" ↵ 51.

יצירת קובץ טקסט עם נתוני נקודות עניין צור קובץ טקסט (לדוגמה, על-ידי שימוש בתוכנת עריכת טקסט פשוטה) בעל שם על-פי בחירתך וסיומת קובץ **poi**, לדוגמה, "TomsPOIs.poi".

רשימת אנשי הקשר ונתוני נקודות העניין נשמרים בהתקן USB המחובר, בתיקיות "F:\myContacts" או "F:\myPOIs", כאשר "F:\1" היא תיקיית השורש של התקן USB.

הערה

ניתן לבצע תפקוד זה רק אם מחברים התקן USB עם נפח אחסון מספיק.

תפקוד השלמה אוטומטית

כדי למחוק את רשימת היעדים ששימשו בתפקוד השלמה האוטומטית, בחר **Delete Autocomplete (מחיקת השלמה אוטומטית)**.

הורדת נתוני אנשי קשר

ניתן להעביר את נתוני רשימת אנשי הקשר של הרכב אל מערכות מידע ובידור ברכבים אחרים:

כדי להעלות נתונים להתקן USB, ראה "העלאת נתוני יעדים להתקן USB" לעיל.

חבר את התקן ה-USB למערכת המידע והבידור ברכב אחר ↵ 38.

מוצגת הודעה המנחה אותך לאשר את ההורדה.

לאחר האישור, מתבצעת הורדה של נתוני אנשי הקשר אל מערכת המידע והבידור.

נקודות עניין שהורדו

בחר את **My POIs (נקודות העניין שלי)** כדי להציג את תפריט המשנה המתאים.

ניתן למחוק נקודות עניין שהורדו בעבר אל המערכת. נקודות העניין האחרות נותרות במערכת.

כדי למחוק את כל הרשומות ברשימת אנשי הקשר, בחר את **Delete All My POIs (מחק את כל נקודות העניין)**. אשר את ההודעה המוצגת כדי למחוק את כל רשימת נקודות העניין.

כדי למחוק קטגוריות בודדות בלבד, בחר **Delete Individual Categories (מחק קטגוריות בודדות)** כדי להציג רשימה של הקטגוריות של נקודות העניין. בחר – ליד הקטגוריה המתאימה. אשר את ההודעה המוצגת כדי למחוק את הקטגוריה.

העלאת נתוני יעדים להתקן USB

לשימוש מאוחר יותר, לדוגמה ברכב אחר, ניתן לשמור את רשימת אנשי הקשר של הרכב ואת נקודות העניין שהורדו בעבר (ראה "יצירה והורדה של נקודות עניין מוגדרות-משתמש" להלן) בהתקן USB:

בחר **Upload Saved Locations (העלה מיקומים שנשמרו)**.

הערה

בעת אחסון קובץ הטקסט, חובה לבחור את קידוד התווים **UTF-8** (Unicode). אחרת, ייתכן שנתוני נקודות העניין לא ייובאו נכון אל המערכת.



הזן את נתוני נקודת העניין אל קובץ הטקסט באופן הבא:

קואורדינטת קו האורך, קואורדינטת קו הרוחב, "שם נקודת העניין", "מידע נוסף", "מספר טלפון"

דוגמה:

7.0350000, 50.6318040, "Michaels Home", "Bonn, Hellweg 6", "02379234567", ראה איור לעיל.

יש לכתוב את קואורדינטות ה-GPS במעלות בשיטה העשרונית; ניתן להשיג אותן, למשל, ממפה טופוגרפית.

מחרוזות המידע הנוסף ומספר הטלפון הן אופציונליות. אם, לדוגמה, לא נדרש מידע נוסף, חובה להזין "" במיקום המתאים.

דוגמה:

7.0350000, 50.6318040, "Michaels Home", "", "02379234567"

אסור שאורך שם נקודת העניין ומחרוזת המידע הנוסף יעלה על 60 תווים לכל אחד. אסור שאורך מחרוזת מספר הטלפון יעלה על 30 תווים.

יש להכניס את נתוני נקודות העניין של כל כתובת יעד בשורה אחת נפרדת, ראה איור לעיל.

שמירת נתוני נקודות עניין בהתקן USB

בספריית השורש של התקן USB, צור תיקייה בשם "myPOIs", לדוגמה, "F:\myPOIs", כאשר "F:\" היא ספריית השורש של התקן USB.

שמור את קובץ הטקסט המכיל את נקודות העניין שלך בתיקייה "myPOIs", לדוגמה "F:\myPOIs".

ארגון נתוני נקודות עניין במספר תיקיות משנה

לחילופין, באפשרותך גם לארגן את קובצי הטקסט במספר תיקיות משנה עם שמות אקראיים (עומק מרבי של מבנה תיקיות משנה: 2).

דוגמאות: F:\myPOIs\AnnsPOIs או F:\myPOIs\MyJourney\London, כאשר F:\ היא ספריית השורש של התקן USB.

הערה

בתיקייה ניתן לאחסן רק תיקיות משנה או רק קובצי נקודות עניין. תערובת של השניים לא תיובא נכון אל המערכת.

לאחר הורדת נתוני נקודות העניין הבודדות המאורגנות בצורה זו למערכת המידע והבידור (ראה תיאור ההורדה בהמשך), יציג תפריט **My POIs** (נקודות העניין שלי) רשימה של תפריטי משנה לבחירה.

לאחר בחירת תפריט משנה, יוצגו תפריטי משנה נוספים או רשימת סיווגי נקודות העניין המיובאות המתאימה.

הורדת נתוני נקודות עניין למערכת המידע והבידור

חבר את התקן ה-USB המכיל את נתוני נקודות העניין מוגדרות המשתמש לציאת USB ↵ 38 של מערכת המידע והבידור.



רשימת נקודות עניין:



לקבלת הסבר מפורט על נקודות עניין, ראה "הזנת נקודות עניין" להלן.



הזנת כתובת בשלב אחד

גע בשדה הקלט בשורה העליונה של התפריט. מופיעה מקלדת.

לקבלת תיאור מפורט של המקלדת ⇨ 16.

הזן כתובת או מונח לחיפוש ואשר את הקלט.

המערכת תיצור שתי רשימות המכילות יעדים אפשריים. כדי לעבור בין הכרטיסיות של הרשימות גע ב-**Address** (**כתובת**) או **POI** (**נקודת עניין**) בשורה העליונה במסך.

רשימת כתובות:

מוצגת הודעה המנחה אותך לאשר את ההורדה.

לאחר האישור, מתבצעת הורדה של נתוני נקודות העניין אל מערכת המידע והבידור.

נקודות העניין שהורדו ניתנות כעת לבחירה

כיעדים באמצעות התפריט **My POIs** (**נקודות העניין שלי**), ראה "הזנת נקודות עניין" בפרק "הזנת יעד" ⇨ 51.

הזנת יעד

יישום הניווט מספק אפשרויות שונות להגדרת יעד עבור הנחיית מסלול.

לחץ על **HOME** ואז בחר את **NAV** (**ניווט**) כדי להציג את מפת הניווט.

בחר **DESTINATION** (**יעד**) בסרגל הבחירה, ואז בחר באחת מאפשרויות הזנת הכתובת.

מסך הזנת צומת

בחר **CROSSROADS** (צומת). יוצג מסך **Crossroads Entry** (הזנת צומת).



גע באחד משדות הקלט ליד רשומות חלק הכתובת. מופיעה מקלדת.

לקבלת תיאור מפורט של המקלדת ⇨ 16.

הזן את פרטי היעד המבוקש.

כדי לאשר את ההזנה, בחר ✓ בפינה הימנית עליונה של המסך.

אם יש יותר מיעד אחד אפשרי לפי המידע שהוזן, תוצג רשימת כל היעדים המתאימים שנמצאו. בחר את הכתובת הרצויה.

תצוגת הפרטים על היעד מוצגת.



גע באחד משדות הקלט ליד רשומות חלק הכתובת. מופיעה מקלדת.

לקבלת תיאור מפורט של המקלדת ⇨ 16.

הזן את פרטי היעד המבוקש.

הערה

אין צורך למלא את המסך במלואו.

כדי לאשר את ההזנה, בחר ✓ בפינה הימנית עליונה של המסך.

אם יש יותר מיעד אחד אפשרי לפי המידע שהוזן, תוצג רשימת כל היעדים המתאימים שנמצאו. בחר את הכתובת הרצויה.

תצוגת הפרטים על היעד מוצגת.

להתחלת הנחיית מסלול, בחר את **Go** (Go).

בחר אחד מהיעדים. תצוגת הפרטים על היעד מוצגת.



להתחלת הנחיית מסלול, בחר את **Go** (Go).

מסך הזנת כתובת

בחר **ADDRESS** (כתובת). יוצג מסך **Address Entry** (הזנת כתובת).

כדי להציג את כל נקודות העניין הזמינות בקטגוריה הראשית המתאימה, בחר את **List All (הצג הכל)**. גלול ברשימה ובחר את נקודת העניין הרצויה.

כדי להציג נקודות עניין בתוך קטגוריית משנה אחת, בחר את קטגוריית המשנה המתאימה. גלול ברשימה ובחר את נקודת העניין הרצויה.

תצוגת הפרטים על היעד מוצגת.

לקבלת מידע נוסף על נקודת העניין שנבחרה גע ב-**Info (מידע)** בפניה הימנית עליונה של המסך.

להתחלת הנחיית מסלול, בחר את **Go (Go)**.

חיפוש נקודות עניין לפי שם

כדי לחפש נקודת עניין מסוימת, קטגוריה מסוימת או מיקום מסוים, בחר את **Spell Name (איית את השם)** ברשימת הקטגוריות הראשיות של נקודות העניין או באחת מרשימות קטגוריות המשנה. מופיעה מקלדת.

לקבלת תיאור מפורט של המקלדת ↵ 16.

הזן את השם המבוקש או הקטגוריה.

בחר את ✓ כדי לאשר את הקלט. תצוגת הפרטים על היעד מוצגת.



הערה

האפשרויות **POIs along Route (נקודות עניין לאורך המסלול)** ו-**POIs near Destination (נקודות עניין בקרבת היעד)** זמינות רק בזמן הנחיית מסלול פעילה.

אם נבחר **POIs at Another Location (נקודות עניין במיקום אחר)**, תוצג מקלדת.

לקבלת תיאור מפורט של המקלדת ↵ 16.

הזן את המיקום המבוקש ואשר אותו.

כעת תוצג רשימת קטגוריות של נקודות העניין.

חיפוש נקודות עניין באמצעות קטגוריות
בחר אחת מהקטגוריות הראשיות ברשימה. מוצגת רשימת קטגוריות משנה.

להתחלת הנחיית מסלול, בחר את **Go (Go)**.

הזנת נקודות עניין

נקודת עניין היא מיקום מסוים שעשוי להיות מעניין עבור רבים, כגון תחנת דלק, חניון או מסעדה.

המידע השמור במערכת הניווט מכיל מספר רב של נקודות עניין קבועות מראש, המצוינות על המפה (אם מופעל, ↵ 45).

ניתן לשמור גם נקודות עניין בודדות במערכת, ראה "יצירה והורדה של נקודות עניין מוגדרות-משתמש (My POIs (נקודות העניין שלי))" בפרק "שימוש" ↵ 45. ניתן לבחור את נקודות העניין דרך הקטגוריה הראשית **My POIs (נקודות העניין שלי)**.

כדי לבחור נקודת עניין להנחיית מסלול, בחר את **DESTINATION (יעד)** בסרגל הבחירה האינטראקטיבי ובחר את **POIs (נקודות עניין)**. כעת תוצג רשימה של האזורים האפשריים לחיפוש.

הגדרת מיקום לחיפוש

בחר אחת מהאפשרויות.

רשימת אנשי קשר

בחר **CONTACTS** (אנשי קשר). מוצגת רשימת אנשי הקשר.



סמל תפקוד מהיר

אם יש רק כתובת אחת שמורה עבור איש קשר, סמל מסלול מהיר מוצג ליד הרשומה המתאימה ברשימת אנשי הקשר.

בחר את כדי להציג ישירות את תצוגת פרטי היעד.

להתחלת הנחיית מסלול, בחר את **Go** (Go).

תצוגת פרטי איש קשר

אם יש מספר כתובות שמורות עבור איש קשר, בחר את רשומת אנשי הקשר הרצויה. מוצגת תצוגת פרטי אנשי הקשר.

בחר אחת מהכתובות השמורות עבור איש הקשר. תצוגת הפרטים על היעד מוצגת.

להתחלת הנחיית מסלול, בחר את **Go** (Go).

בחירת כתובת ממפה

הקש על המיקום הרצוי במפה. המפה מתמרזת סביב מיקום זה.

אדם מוצג במיקום המתאים וכתובת המיקום מופיעה בתווית.



לקבלת מידע נוסף על נקודת העניין שנבחרה גע ב-**Info** (מידע) בפניה הימנית עליונה של המסך.

להתחלת הנחיית מסלול, בחר את **Go** (Go).

רשימת יעדים אחרונים

בחר **RECENT** (אחרונות).

מוצגת רשימת כל היעדים שהוזנו לאחרונה.



בחר אחת מהרשומות. תצוגת הפרטים על היעד מוצגת.

להתחלת הנחיית מסלול, בחר את **Go** (Go).



בחר **Add as Waypoint** (הוסף כציון דרך). המסלול מחושב מחדש והיעד החדש נוסף כציון דרך למסלול הנוכחי.

אם נדרש, הזן ציוני דרך נוספים כמתואר לעיל.



לחלופין, גע בסמל החץ המציין את הפנייה הבאה בצד ימין של המסך כדי להציג את תפריט הנחיית המסלול. בחר את **DESTINATION** (יעד) בסרגל הבחירה האינטראקטיבי שבתפריט הנחיית המסלול.

הזן או בחר כתובת חדשה.



בחר **Go** (סע). תופיע הודעה במסך.

הקש על התווית. תצוגת הפרטים על היעד מוצגת.

להתחלת הנחיית מסלול, בחר את **Go** (סע).

מסלולים לפי ציוני דרך

ציון דרך הוא יעד ביניים שהמערכת מתחשבת בו בעת חישוב המסלול אל היעד הסופי. כדי ליצור נסיעה במסלול ציוני דרך, ניתן להוסיף ציון דרך אחד או יותר.

הזן או בחר את היעד הסופי של הנסיעה במסלול ציוני דרך והתחל בהנחיית המסלול.

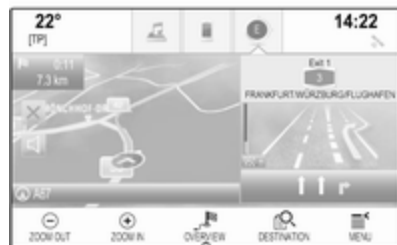

בעת הנחיית מסלול פעילה, בחר את **DESTINATION** (יעד) בסרגל הבחירה האינטראקטיבי בתצוגת המפה.

לקבלת תיאור מפורט על שמירת יעדים מועדפים ↵ 18.

הנחיה

מערכת הניווט מספקת הנחיית מסלול באמצעות הוראות חזותיות ומנחים קוליים (הנחיה קולית).

הוראות חזותיות

הוראות חזותיות מוצגות על-גבי התצוגות.



מנחים קוליים של הניווט

בעת התקרבות לצומת שבה עליך לפנות, יושמעו המנחים הקוליים של הניווט המנחים לאיזה כיוון לפנות.

כדי להפעיל את תפקוד המנחים הקוליים ולקבוע את עצמת הקול, ראה "הגדרות הקול של הניווט" להלן.

בחר **Set New Destination** (הגדר יעד חדש). המערכת תחשב את המסלול ותקבע את היעד החדש.

חיוג אל יעד

לאחר הזנת יעד ולפני תחילת הנחיית המסלול, מוצגת תצוגת פרטי היעד. כדי ליזום שיחת טלפון אל המיקום הנבחר, בחר את **Call** (חיוג).

הערה

לחצן המסך **Call** (חיוג) זמין רק אם נשמר מספר טלפון עבור המיקום המתאים.

שמירת יעדים

רשומת אנשי קשר

לאחר הזנת יעד ולפני תחילת הנחיית המסלול, מוצגת תצוגת פרטי היעד. כדי לשמור את היעד המתאים ברשימת אנשי הקשר, בחר את **Save** (שמור). לקבלת תיאור מפורט על שמירת כתובת ברשימת אנשי הקשר ↵ 22.

הערה

לחצן המסך **Save** (שמור) זמין רק אם הכתובת עדיין לא נשמרה במערכת.

מועדפים

ניתן לשמור מועדפים מתוך כמעט כל תצוגות המסך.

כדי לשמור את כל המסלול יחד עם ציוני הדרך, בחר את **Save** (שמור).

הנסיעה במסלול ציוני דרך נשמרת ברשימת אנשי הקשר בתיקייה **Saved Trips** (נסיעות שנשמרו) ותישמר לפי היעד הסופי שלה.

ניתן לאחזר את נסיעת ציוני דרך שמורה בכל עת דרך רשימת אנשי הקשר.

לקבלת תיאור מפורט על עריכת נסיעה במסלול ציוני דרך ↵ 56.

יעד חדש

כדי להגדיר יעד חדש, ייתכן שתצטרך לבטל את הנחיית המסלול ליעד הנוכחי ולהזין יעד חדש. או שתוכל להזין יעד חדש ישירות.

בעת הנחיית מסלול פעילה, בחר את **DESTINATION** (יעד) בסרגל הבחירה האינטראקטיבי בתצוגת המפה.

לחלופין, גע בסמל החץ המציין את הפנייה הבאה בצד ימין של המסך כדי להציג את תפריט הנחיית המסלול. בחר את **DESTINATION** (יעד) בסרגל הבחירה האינטראקטיבי שבתפריט הנחיית המסלול.

הזן או בחר כתובת חדשה.

בחר **Go** (ט). תופיע הודעה במסך.

הניווט) כדי להציג את תפריט המשנה המתאים. בחר **Prompts During Phone Calls** (מנחים במהלך שיחות טלפון).

אם האפשרות **On** (מופעל) נבחרה, המערכת תקריא את הנחיות הניווט הקוליות גם במהלך שיחות טלפון.

אם **Off** (מופסק) נבחר, לא יושמעו הנחיות קוליות. אם **Beeps** (צפצופים) נבחר, יישמע צליל צפצוף במקום ההודעה.

עוצמת קול

כדי לכוונן את עוצמת הקול של המנחים הקוליים, בחר את - או +.

מידע על אירועי תנועה

רשימת אירועי תנועה

כדי להציג רשימה של אירועי התנועה בקרבת המיקום הנוכחי של הרכב, לחץ על **HOME** ואז בחר **TRAFFIC** (תנועה).

לחלופין, בחר **MENU** (תפריט) בסרגל הבחירה, ואז בחר **Traffic** (תנועה) כדי להציג את תפריט המשנה המתאים. בחר **Show Nearby Traffic Incidents** (הצג אירועי תנועה קרובים).

אם הנחיית המסלול אינה פעילה, הרשימה תוצג כלהלן:

הגדרות קול של הניווט

השתקה

כדי להשתיק זמנית את ההודעות הקוליות של מערכת הניווט, בחר < בצד שמאל של מסך המפה. הסמל ישתנה ל- <.

כדי לבטל את השתקת המערכת, בחר שוב <.

מנחים קוליים

בחר את **MENU** (תפריט) בסרגל הבחירה האינטראקטיבי ובחר את **Navigation Voice Preferences** (העדפות קול של הניווט) כדי להציג את תפריט המשנה המתאים.

אם האפשרות **On - Voice Prompts** (מנחים קוליים - מופעל) פעילה, המערכת תקריא את ההנחיות הקוליות של הניווט במהלך הנחיית מסלול פעילה.

קבע **On - Voice Prompts** (מנחים קוליים - מופעל) או **Off** (מנחים קוליים - מופסק).

אם מוגדר ל-**Off** (מופסק), המערכת לא תשמיע הנחיות ניווט קוליות.

הנחיות קוליות במהלך שיחת טלפון
בחר את **MENU** (תפריט) בסרגל הבחירה האינטראקטיבי ובחר את **Navigation Voice Preferences** (העדפות קול של

התחלה וביטול של הנחיית מסלול

התחלת הנחיית מסלול

כדי להתחיל הנחיית מסלול ליעד חדש שנבחר, בחר את **Go** (ע) בתצוגת פרטי היעד.

כדי להתחיל באופן ישיר את הנחיית המסלול אל היעד האחרון שנבחר, בחר את **MENU** (תפריט) בסרגל הבחירה האינטראקטיבי ובחר את **Resume to** (חדש אל).

תתחדש הנחיית המסלול אל היעד האחרון שנבחר.

ביטול הנחיית מסלול

כדי לבטל הנחיית מסלול, ניתן:

- לגעת ב-X במסך מפת הניווט.
 - בחר **MENU** (תפריט) בסרגל הבחירה האינטראקטיבי ובחר את **Cancel Route** (בטל מסלול).
 - גע בסמל החץ המציין את הפנייה הבאה בצד ימין של המסך כדי להציג את תפריט הנחיית המסלול.
- בחר את **END** (ניתוק) בסרגל הבחירה האינטראקטיבי.

בחר **Automatically Avoid Traffic** (הימנע תמיד מתנועה כבדה) או **Ask Me before Avoiding** (שאל אותי לפני הימנעות).

סוגי אירועי תנועה

בחר את **Traffic Types** (סוגי תנועה) כדי להציג את תפריט המשנה המתאים.

בחר את סוגי אירועי התנועה שמהם ברצונך להימנע.

תחנות TMC

תחנות רדיו TMC מספקות מידע על מצב התנועה הנוכחי הנלקח בחשבון בעת חישוב המסלול.

הערה

כתלות במדינה בה אתה נמצא, שירות TMC משופר על-ידי התפקודיות PayTMC המשולבת במערכת המידע והבידור.

בחר את **TMC Station** (תחנת TMC) כדי להציג את תפריט המשנה המתאים.

הגדרת ברירת המחדל היא **Auto**

(**אוטומטי**) שבה מתחשבים במידע ממספר תחנות TMC.

אם ברצונך להתמקד במידע מתחנת TMC מסוימת, בחר את התחנה הרצויה מהרשימה.

הערה

אם רשימת אירועי התנועה נפתחה באמצעות לחצן המסך **TRAFFIC** (תנועה) במסך הבית, גע ב-  בפניה השמאלית עליונה של המסך כדי להגיע לתפריט של הגדרות התנועה.

סמלי תנועה במפה

אם האפשרות **Show Icons on Map - On** (הצג סמלים על המפה - מופעל) פעילה, סמלי אירועי תנועה סביב המיקום הנוכחי ולאורך המסלול מוצגים במפה.

קבע **Show Icons on Map - On** (הצג סמלים על המפה - מופעל) או **Show Icons on Map - Off** (הצג סמלים על המפה - מופסק).

תנועה במסלול

תפריט המשנה כולל הגדרות להתמודדות של המערכת עם אירועי תנועה לפני הנחיית המסלול ובמהלכה.

בחר את **Traffic Routing Preferences** (העדפות תנועה של המסלול) כדי להציג את תפריט המשנה המתאים.

אם ברצונך להימנע מתנועה אטית, הגדר את **Avoid Slow Traffic** (הימנע מתנועה אטית) כ-**On** (מופעל).



אם הנחיית המסלול פעילה, יוצגו שני לחצני מסך נוספים: **All** (כולם) עבור רשימה המציגה את כל אירועי התנועה ו-**Along Route** (לאורך המסלול) עבור רשימה המציגה רק את אירועי התנועה הנוגעים למסלול הנוכחי שלך.

כברירת מחדל הרשימה מסודרת לפי המרחק מהמיקום הנוכחי של הרכב. כדי למיין את הרשימה בסדר אלפביתי, בחר **Sort** (מיון) בשורה העליונה של המסך. גע באחד מפריטי הרשימה כדי להציג מידע מפורט על אותו אירוע תנועה.



כל פריט ברשימה מציג את המידע הבא:

- שם הרחוב, הדרך המהירה או המחלף
 - חץ כיוון
 - מרחק לרחוב הבא במסלול
 - שעת ההגעה המשוערת לרחוב הבא
- כדי להציג את כל המידע הזמין על פריט מסוים ברשימה, בחר את הפריט המתאים מהרשימה ובחר את **Info (מידע)** בשורה העליונה במסך.

החרגת רחובות מהנחיית המסלול

לאחר תחילת הנחיית המסלול, ניתן להחריג רחובות מהמסלול שחושב לפני כן. המסלול מחושב מחדש על-מנת לעקוף את הרחובות שהוחרגו.

שינוי המסלול

כדי לשנות את המסלול במהלך הנחיית מסלול פעילה, גע בסמל החץ המציין את תמרון הפנייה הבא שלך בצד ימין של המסך.

תפריט הנחיית מסלול מוצג.

הערה

תפריט הנחיית המסלול עשוי להיות מוצג רק אם הנחיית המסלול פעילה.

תפריט הנחיית המסלול מספק אפשרויות נוספות לשינוי הגדרות המסלול במהלך הנחיית מסלול פעילה.

הצגת רשימת פניות

רשימת הפניות מציגה את כל הרחובות במסלול המחושב, החל מן המיקום הנוכחי.

בחר את **TURN LIST (רשימת פניות)** בסרגל הבחירה האינטראקטיבי שבתפריט הנחיית המסלול. רשימת הפניות מוצגת והמערכת מקריאה בקול את התמרון הבא.

אם לא ניתן לקלוט עוד את התחנה, המערכת תחזור לתפקוד **Auto (אוטומטי)**.

הגדרות מסלול

בחר את **MENU (תפריט)** בסרגל הבחירה האינטראקטיבי ובחר את **Routing Preferences (העדפות מסלול)** כדי להציג את תפריט המשנה המתאים.

סגנון מסלול

כדי לקבוע מהם הקריטריונים לפיהם יחושב המסלול, בחר את **Route Style (סגנון מסלול)**.

בחר **Fast (מהר)**, **Eco Friendly (ידידותי לחיסכון)** או **Short (קצר)** מהרשימה.

אם נבחרה האפשרות **Eco Friendly (ידידותי לחיסכון)**, ייתכן שסגנון המסלול הידידותי לסביבה יותאם לעומס על הרכב.

בחר את **Edit Eco Profile (ערוך פרופיל חסכוני)** כדי להציג את תפריט המשנה המתאים.

בצע בחירות עוקבות ב-**Roof Load (מטען על הגג)** וב-**Trailer (גרור)** כדי לעבור בין אפשרויות העומס הזמינות. קבע את האפשרויות לפי הצורך.

בחירת דרך

בחר מהרשימה אילו סוגי דרך עשויים להיות כלולים בחישוב המסלול.

כדי לשנות את מיקום ציוני הדרך ברשימה, בחר את ▲ ו-▼ ליד הפריטים המתאימים ברשימה.

כדי למחוק ציון דרך מהרשימה, בחר את X. בחר את **Save (שמור)** בחלק העליון של המסך כדי לשמור את השינויים.

אופטימיזציה של הנסיעה במסלול ציוני דרך

אם נוספו מספר ציוני דרך והנסיעה במסלול ציוני דרך עברה עריכה מספר פעמים, ייתכן שתצטרך לארגן מחדש את ציוני הדרך בסדר היעיל ביותר.

בחר את **OPTIMISE (בצע אופטימיזציה)** בסרגל הבחירה האינטראקטיבי שבתפריט הנחיית המסלול.

ככה עד שרשימת ציוני הדרך תתעדכן.

בחר את **Save (שמור)** בחלק העליון של המסך כדי לשמור את השינויים.

בחר את **WAYPOINTS (ציוני דרך)** בסרגל הבחירה האינטראקטיבי שבתפריט הנחיית המסלול. מוצגת רשימת ציוני הדרך.



כל פריט ברשימה מציג את המידע הבא:

- השם או הכתובת של ציון הדרך
- מרחק עד ציון הדרך הבא
- שעת ההגעה המשוערת לציון הדרך הבא

עריכה של הנסיעה במסלול ציוני דרך

כדי לערוך מסלול ציוני דרך לפי רצונך, בחר את **EDIT (ערוך)** בסרגל הבחירה של תפריט הנחיית המסלול. מוצגת רשימת ציוני הדרך.

בחר את **AVOID (הימנע)** בסרגל הבחירה האינטראקטיבי שבתפריט הנחיית המסלול. רשימת הפניות מוצגת.

בחר את הרחוב, הדרך המהירה או המחלף שמהם ברצונך להימנע. תופיע הודעה במסך.

בחר את אפשרות המרחק הרצויה.

הרחוב או הדרך המהירה המתאימים יוצגו בחלק **Avoided Areas (אזורים מהם יש להימנע)** בראש רשימת הפניות המסומנת על-ידי סימן ✓ אדום.

הערה

החלק **Avoided Areas (אזורים מהם יש להימנע)** כולל גם דרכים שהמערכת נמנעת מהן באופן אוטומטי עקב אירועי תנועה.

כדי לשוב ולכלול את הרחוב או הדרך המהירה שביקשת להימנע מהם במסלול, בטל את הסימון של הפריט המתאים ברשימה.

הצגת רשימת ציוני הדרך

במהלך ניווט לפי ציוני דרך, תפריט הנחיית המסלול יכלול תפקודי תפריט שונים לצורך שינוי מסלול לפי ציוני דרך.

רשימת ציוני הדרך מציגה את כל ציוני הדרך של הנסיעה במסלול ציוני דרך המחושבת, החל מציון הדרך הבא במסלול.

מידע חשוב תמיכה בשפות

- לא כל השפות הזמינות בתצוגה של מערכת המידע והבידור זמינות גם בזיהוי הדיבור.
- אם מערכת זיהוי הדיבור אינה תומכת בשפת התצוגה שנבחרה כעת, זיהוי הדיבור לא יהיה זמין.

במקרה זה, תצטרך לבחור שפת תצוגה אחרת אם תרצה להפעיל את מערכת המידע והבידור באמצעות קלט קולי. לשינוי שפת התצוגה, ראה "שפה" בפרק "הגדרות המערכת" 26.

הזנת כתובת של יעדים במדינות זרות
אם תרצה להזין כתובת של יעד הנמצא במדינה זרה באמצעות קלט קולי, עליך לשנות את שפת התצוגה של תצוגת המידע אל השפה של המדינה הזרה.

לדוגמה, אם התצוגה מוגדרת כעת לאנגלית וברצונך להזין שם של עיר בצרפת, עליך לשנות את שפת התצוגה לצרפתית.

מקרים חריגים: אם ברצונך להזין יעדים בבלגיה, תוכל לשנות את שפת התצוגה לצרפתית או הולנדית, על-פי בחירתך. עבור כתובות בשווייץ, תוכל לשנות את שפת התצוגה לצרפתית, גרמנית, או איטלקית, על-פי בחירתך.

מידע כללי

זיהוי דיבור מובנה

זיהוי הדיבור הכלול במערכת המידע והבידור מאפשר להפעיל תפקודים שונים של מערכת המידע והבידור באמצעות קלט קולי. המערכת מזהה פקודות ורצפי ספרות ללא קשר לזהות הדובר. ניתן להשמיע בקולך את הפקודות ורצפי הספרות ללא הפסקה בין המילים.

במקרה של הפעלה לא נכונה או שימוש בפקודה לא נכונה, מתקבלים משוב קולי ו/או חזותי מן המערכת ואתה מתבקש להזין (לומר) שוב את הפקודות הרצויות. בנוסף, מערכת זיהוי הדיבור מאשרת קבלת פקודות חשובות ומוודאת שאכן הפקודה נדרשת.

באופן כללי, יש דרכים שונות להגיד פקודות לביצוע הפעולה הרצויה.

הערה

כדי לוודא ששיחות המתבצעות בתוך הרכב אינן גורמות להפעלה בשוגג של תפקודי המערכת, מערכת זיהוי הדיבור לא מתחילה לפעול מבלי שהופעלה במתכוון.

זיהוי דיבור

מידע כללי 61

שימוש 63

לשינוי שפת התצוגה, ראה "שפה" בפרק "הגדרות המערכת" 26.

סדר ההזנה של כתובות יעד

הסדר שבו יש להזין את חלקי הכתובת באמצעות מערכת זיהוי הדיבור משתנה בהתאם למדינה שבה נמצא היעד.

- אוסטרליה, גרמניה:
<עיר> <רחוב> <מספר בית>
- בלגיה, צרפת, בריטניה:
<מספר בית> <רחוב> <עיר>
- איטליה, דנמרק, הולנד, טורקיה, ספרד, פולין, פורטוגל, שוויץ:
<רחוב> <מספר בית> <עיר>

הגדרת זיהוי הדיבור

ניתן לבצע מספר הגדרות והתאמות עבור מערכת זיהוי הדיבור הכלולה במערכת המידע והבידור.

לחץ על **HOME** ובחר את הסמל **SETTINGS** (הגדרות).

בחר את הפריט **Voice** (קול) כדי להיכנס לתפריט המשנה המתאים.

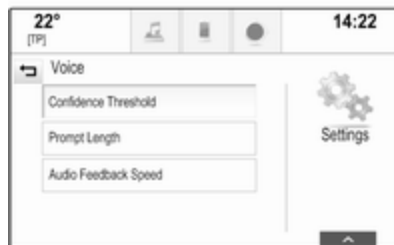

Confidence Threshold (סף ביטחון זיהוי)

בהתאם לאפשרות שנבחרה בתפריט המשנה המתאים, זיהוי הדיבור יהיה פחות או יותר "בטוח" בהבנה נכונה של הפקודות שלך.

Confirm More (יותר אישורים): אם אפשרות זו נבחרה, המערכת מבקשת ממך לעתים קרובות יחסית לאשר את הפקודות שלך. כתוצאה מכך, המערכת מבצעת ברוב המקרים את הפעולה הנכונה.

Confirm Less (פחות אישורים): אם אפשרות זו נבחרה, המערכת מבקשת ממך לעתים רחוקות יותר לאשר את הפקודות הקוליות. כתוצאה מכך, המערכת עלולה לעתים לפרש שלא כהלכה את הפקודות ולא לבצע את הפעולה הנכונה.

הערה

כאשר מתחילים להשתמש בזיהוי הדיבור, עדיף להשתמש בהגדרה **Confirm More** (יותר אישורים). ככל שתצבור ניסיון, כלומר תלמד כיצד לבטא את הפקודות שלך באופן שבו מערכת זיהוי הדיבור תבין אותך היטב, עדיף יהיה להשתמש בהגדרה **Confirm Less** (פחות אישורים).

Prompt Length (אורך מנחה)

ניתן לכוונן את האורך ואת מידת הפירוט של השאלות והצהרות המהווים את המשוב של מערכת זיהוי הקול בתפריט המשנה המתאים.

Audio Feedback Speed (מהירות משוב שמע)

ניתן לכוונן את המהירות שבה מערכת זיהוי הדיבור מפיקה שאלות או הצהרות בתפריט המשנה המתאים.

אם נבחרה האפשרות **Medium** (בינונית), מהירות הדיבור של המערכת מתאימה לדיבור טבעי.

הערה

כאשר מתחילים להשתמש בזיהוי הדיבור, עדיף להשתמש בהגדרה **Long** (ארוך). ככל שתצבור ניסיון, יהיה עדיף להשתמש בהגדרה **Short** (קצר).

כוונן עצמת הקול של מנחים קוליים
 לחץ על ☞ או ☞ בגלגל ההגה כלפי מעלה
 (הגברת עצמת הקול) או כלפי מטה
 (החלשת עצמת הקול).

הפסקת מנחה קולי

כמשתמש מנוסה, תוכל להפסיק את
 המנחה הקולי בלחיצה קצרה על ☞
 בלחצנים שעל גלגל ההגה.
 צפוף ישמע מיד, סמל זיהוי הדיבור משנה
 את צבעו לאדום, וניתן להתחיל להגיד
 פקודה מבלי לחכות.

ביטול רצף דו-שיח

- ישנן מספר דרכים לביטול רצף דו-שיח
 ולהשבית את זיהוי הדיבור:
- אמור "בטל" או "צא".
 - לחץ על ☞ בגלגל ההגה.
 - אם הזיהוי הקולי הופעל באמצעות
 לחצן המסך **VOICE (קול)** בתצוגה
 המרכזית, ניתן לחלופין:
 - לחץ על **HOME** בלוח הבקרה.
 - בחר את ☜ או **Exit (יציאה)**
 בתפריט העזרה.

מערכת השמע מושתקת, הודעה קולית
 מנחה אותך לומר פקודה, ותפריטי עזרה
 הכוללים את הפקודות החשובות ביותר
 הזמינות כעת מוצגים בצג המידע או במרכז
 המידע לנהג.

ישמע צפוף קצר ברגע שזיהוי הדיבור
 יהיה מוכן לקלט קולי. סמל זיהוי הדיבור
 בפניה השמאלית העליונה של תפריט
 העזרה משנה את צבעו מלבן לאדום.

כעת תוכל לומר פקודה קולית כדי להפעיל
 תפקוד מערכתי מסוים (כגון השמעת תחנת
 רדיו שמורה).

הפעלה באמצעות לחצן המסך VOICE

(קול) בתצוגה המרכזית

בחר את **VOICE (קול)** בסרגל הבחירה
 האינטראקטיבי שבתפריט הראשי של
 התצוגה המרכזית.

מערכת השמע מושתקת, הודעה קולית
 מנחה אותך לומר פקודה, ותפריט עזרה
 הכולל את הפקודות החשובות ביותר
 הזמינות כעת מוצג בתצוגה המרכזית.

ישמע צפוף קצר ברגע שזיהוי הדיבור
 יהיה מוכן לקלט קולי. סמל זיהוי הדיבור
 בצדו הימני של תפריט העזרה משנה את
 צבעו משחור לאדום.

ניתן כעת לומר פקודה קולית, ראה תיאור
 לעיל.

תצוגת עצות בנושא "מה אני יכול להגיד?"
 אם אתה רוצה שפקודות דיבור מסוימות
 יוצגו במסך, הגדר את **הצג עצות "מה אני
 יכול לומר?"** למצב **On (מופעל)** או **Off**
(מופסק).

יישום Voice pass-thru

יישום Voice pass-thru של מערכת
 המידע והבידור מאפשר לגשת אל פקודות
 זיהוי הדיבור בטלפון החכם שלך.

זמינות תפקוד זה תלויה בטלפון החכם
 שלך. לקבלת מידע נוסף בנושא התאימות,
 בקר באתר האינטרנט שלנו.

שימוש

זיהוי דיבור מובנה

הפעלת זיהוי דיבור

הערה

זיהוי דיבור אינו זמין במהלך עריכת שיחת
 טלפון פעילה.

הפעלה באמצעות הלחצן ☞ שעל גלגל ההגה

לחץ על ☞ בגלגל ההגה.

במצבים הבאים, זיהוי הדיבור יבוטל באופן אוטומטי:

- אם לא תאמר פקודה כלשהי במשך פרק זמן מסוים (לפי ברירת המחדל, תתבקש שלוש פעמים לומר פקודה).
- אם תאמר פקודות שהמערכת אינה מכירה (לפי ברירת המחדל, תתבקש שלוש פעמים לומר פקודה נכונה).

תפעול באמצעות פקודות קוליות

תפקוד זיהוי הדיבור יכול להבין פקודות שנאמרות באופן טבעי בצורת משפט או פקודות ישירות המציינות את היישום והפעולה שיש לבצע.

לתוצאות הטובות ביותר:

- הקשב למנחה הקולי וחכה לצפצוף לפני שתענה או תאמר פקודה.
- אמור "עזרה" או הקרא את הפקודות לדוגמה המופיעות במסך.
- ניתן לקטוע את המנחה הקולי בלחיצה שנייה על **⏏**.
- המתן לצפצוף ואמור את הפקודה באופן טבעי, לא מהר מדי ולא לאט מדי. השתמש בפקודות קצרות וישירות.

בדרך כלל ניתן לומר את הפקודות ברצף יחיד. לדוגמה, "התקשר לדיויד סמית בעבודה", "נגן את" ולאחר מכן שם האומן

או השיר, "התכוונן אל" ולאחר מכן תחום התדרים של הרדיו ותדר/שם התחנה, או "מצא את הכתובת" ולאחר מכן הכתובת, כגון "רחוב אלנבי 123, תל אביב".

במקרה של פקודות מורכבות או כאשר חסר מידע, המערכת תתחיל ברצף של דו-שיח.

בעת חיפוש נקודת עניין, ניתן לבחור לפי שם רשתות גדולות בלבד. רשתות הן בתי עסק שלהם 20 מיקומים שונים (סניפים) לפחות. לנקודות עניין אחרות, אמור את שם הקטגוריה, כגון "מסעדות", "מרכזי קניות", או "בתי חולים".

אם תגיד "טלפון", או "פקודות טלפון", המערכת מבינה שביקשת לבצע שיחת טלפון ושואלת שאלות רלוונטיות עד שאספה נתונים מספקים. אם מספר הטלפון נשמר עם שם ומיקום, הפקודה הישירה אמורה לכלול את שניהם, לדוגמה "התקשר לדויד סמית בעבודה".

בחירת פריטי רשימה

כאשר מוצגת רשימה, מנחה קולי מבקש לאשר או לבחור פריט מרשימה זו. ניתן לבחור בפריט רשימה באופן ידני או על-ידי אמירת מספר השורה של הפריט.

הרשימה במסך זיהוי הדיבור פועלת באופן זהה לרשימות שבמסכים האחרים. גלילה ידנית של הרשימה במסך במהלך זיהוי דיבור משהה את אירוע זיהוי הדיבור

הנוכחי ומשמיע מנחה כגון "בחר מהרשימה באמצעות אמצעי הבקרה הידניים, לחץ על לחצן החזרה על לוח החזית או על לחצן המסך לחזרה כדי לנסות שנית".

אם לא התבצעה כל בחירה ידנית בתוך 15 שניות, תפקוד זיהוי הקול מתבטל, תופיע הודעה במסך, והתצוגה תחזור למסך הקודם.

הפקודה "חזרה"

כדי לחזור לתפריט הקודם: אמור "חזור", או לחץ על **BACK** ◀ בלוח הבקרה או לחץ על **⏏**.

הפקודה "עזרה"

לאחר שאמרת "עזרה", מנחה העזרה למסך הנוכחי ייקרא בקול. בנוסף, המנחה יוצג במסך.

בהתאם לאופן שבו הופעל זיהוי הדיבור, מנחה העזרה יוצג במרכז המידע לנהג או בתצוגה המרכזית.

כדי לקטוע את מנחה העזרה, לחץ שוב על **⏏**. יישמע צפצוף. ניתן לומר פקודה.

יישום Voice pass-thru

הפעלת זיהוי דיבור

לחץ לחיצה ממושכת על **⏏** בגלגל ההגה עד להצגת סמל זיהוי הדיבור במרכז המידע לנהג.

בנוסף לכך, הודעה במרכז המידע לנהג תדווח לך כאשר ישנו יישום pass-thru קולי מוכן לשימוש.

כוונון עצמת הקול של מנחים קוליים

סובב את \odot בלוח הבקרה או לחץ על \leftarrow או \rightarrow בגלגל ההגה כלפי מעלה (הגברת עוצמת הקול) או כלפי מטה (החלשת עוצמת הקול).

השבתת זיהוי הדיבור

לחץ על \otimes בגלגל ההגה. מצב זיהוי דיבור הסתיים.

טלפון

66	מידע כללי
67	חיבור Bluetooth
68	שיחת חירום
69	הפעלה
72	הודעות טקסט
75	טלפונים ניידים וציוד קשר רדיו

מידע כללי

פורטל הטלפון מאפשר לך לקיים שיחות בטלפון הנייד באמצעות מיקרופון ומערכת הרמקולים של הרכב כמו גם להפעיל את התפקודים החשובים ביותר של הטלפון הנייד באמצעות מערכת המידע והבידור ברכב. כדי להשתמש בפורטל הטלפון, הטלפון הנייד צריך להיות מחובר אל מערכת המידע והבידור באמצעות Bluetooth.

לא כל תפקודי הטלפון ברכב נתמכים על ידי כל דגמי הטלפונים הניידים. תפקודי הטלפון הניתנים להפעלה תלויים בטלפון הנייד הרלוונטי ובספק השירות. מידע נוסף מופיע במדריך למשתמש של הטלפון הנייד שלך. לפירוט נוסף ניתן לפנות לספק השירות.

מידע חשוב לגבי הפעלת המערכת ובטיחות הנהיגה

אזהרה

טלפונים ניידים משפיעים על הסביבה שלך. מסיבה זו הוכנו תקנות והנחיות בטיחות. עליך להכיר את ההנחיות המתאימות לפני השימוש בתפקוד הטלפון.

אזהרה

השימוש בדיבורית במהלך נהיגה עלול להיות מסוכן מכיוון שרמת הריכוז שלך יורדת בעת ההתקשרות והשיחה. החנה את רכבך לפני השימוש בדיבורית. פעל בהתאם לחוקי המדינה בה אתה נמצא כעת.

אל תשכח למלא אחר התקנות המתיחסות לאזורים מסוימים והפסק תמיד את פעולת הטלפון הנייד במקומות שבהם חל איסור להשתמש בטלפון נייד עקב הפרעות שהטלפון הנייד מייצר או במצבים שקיים סיכון להשתמש בטלפון נייד (לדוגמה: תחנות דלק).

Bluetooth

פורטל הטלפון מאושר על-ידי קבוצת עניין מיוחד (SIG) של Bluetooth.

ניתן למצוא מידע נוסף על המפרט באינטרנט, בכתובת <http://www.bluetooth.com>

להציג את רשימת ההתקנים ובחר את **Pair Device (צמד התקן)**.

3. תוצג הודעה במערכת המידע והבידור המציינת את השם ואת קוד ה-PIN של מערכת המידע והבידור.

4. הפעל חיפוש שידור Bluetooth בהתקן ה-Bluetooth שברצונך לצמד.

5. אשר את נוהל הצימוד:

- אם ההתקן תומך ב-SSP (צימוד פשוט מאובטח):

השווה את קוד PIN (אם נדרש) ואשר את ההודעות במערכת המידע והבידור ובהתקן ה-Bluetooth.

- אם ההתקן אינו תומך ב-SSP (צימוד פשוט מאובטח):

אם תרצה, בחר את **Set PIN (קבע PIN)** כדי לשנות את קוד ה-PIN של מערכת המידע והבידור. יופיע לוח מקשים. הזן את קוד ה-PIN החדש ואשר אותו.

הזן קוד PIN של מערכת המידע והבידור בהתקן ה-Bluetooth ואשר אותו.

6. מערכת המידע והבידור וההתקן מצומדים, ורשימת ההתקנים מוצגת.

צימוד התקן

מידע חשוב

- ניתן לצמד עד חמישה התקנים למערכת.
- בכל רגע נתון, רק התקן מצומד אחד יכול להיות מחובר למערכת המידע והבידור.
- בדרך כלל, יש לבצע את הצימוד רק פעם אחת, אלא אם ההתקן נמחק מרשימת ההתקנים המצומדים. אם ההתקן צומד בעבר, מערכת המידע והבידור יוצרת חיבור באופן אוטומטי.
- הפעלת Bluetooth גורמת להתרוקנות מהירה יותר באופן משמעותי של סוללת המכשיר. לכן יש לחבר את ההתקן לשקע USB לצורך טעינה.

צימוד באמצעות יישום הגדרות

1. לחץ על **HOME** ובחר את הסמל **SETTINGS (הגדרות)**.

בחר את **Bluetooth (בלוטות')** כדי להציג את תפריט המשנה המתאים.

2. בחר **Pair Device (צמד התקן)**.

לחלופין, בחר את **Device Management (ניהול התקנים)** כדי

חיבור Bluetooth

Bluetooth הוא תקן רדיו לחיבור אלחוטי של התקנים, כגון טלפונים ניידים, או התקנים אחרים.

כדי לאפשר חיבור Bluetooth אל מערכת המידע והבידור, תפקוד Bluetooth של ההתקן חייב להיות מופעל. לקבלת מידע נוסף, עיין בהוראות הפעלה של התקן ה-Bluetooth.

באמצעות תפריט הגדרות Bluetooth, ניתן לבצע צימוד (שידור קוד PIN בין התקן Bluetooth לבין מערכת המידע והבידור) וחיבור של התקני Bluetooth אל מערכת המידע והבידור.

תפריט הגדרות Bluetooth

לחץ על **HOME** ובחר את הסמל **SETTINGS (הגדרות)**.

בחר את **Bluetooth (בלוטות')** כדי להציג את תפריט המשנה המתאים.

הערה

אם חיבור Bluetooth נכשל, תוצג הודעת שגיאה במסך מערכת המידע והבידור.

7. אם הם זמינים בהתקן ה-Bluetooth, ספר הטלפונים ויומן השיחות יורדו אל מערכת המידע והבידור. אם נחוץ, אשר את ההודעה המתאימה בטלפון החכם.

הערה

כדי שמערכת המידע והבידור תוכל לקרוא את אנשי הקשר, הם צריכים להיות מאוחסנים בזיכרון הטלפון של הטלפון הנייד.

אם התקן ה-Bluetooth אינו תומך בתפקוד זה, תוצג הודעה מתאימה במערכת המידע והבידור.

צימוד באמצעות יישום טלפון

1. לחץ על **HOME** ובחר את הסמל **PHONE (טלפון)**.
2. בחר **Pair Device (צמד התקן)**.
3. המשך החל משלב 3 של "צימוד באמצעות יישום Settings (הגדרות)" (ראה לעיל).
4. אם ההתקן צומד בהצלחה, יוצג תפריט הטלפון.

הערה

אם חיבור Bluetooth נכשל, תוצג הודעת שגיאה במסך מערכת המידע והבידור.

חיבור התקן מצומד

1. לחץ על **HOME** ובחר את הסמל **SETTINGS (הגדרות)**.
בחר את **Bluetooth (בלוטות')** כדי להציג את תפריט המשנה המתאים.
2. בחר את **Device Management (ניהול התקנים)** כדי להציג את רשימת ההתקנים.
3. בחר את התקן ה-Bluetooth שברצונך לצמד.
4. ההתקן מחובר והוא מוצג בשדה **Connected (מחובר)** של רשימת ההתקנים.

ניתוק התקן

1. לחץ על **HOME** ובחר את הסמל **SETTINGS (הגדרות)**.
בחר את **Bluetooth (בלוטות')** כדי להציג את תפריט המשנה המתאים.
2. בחר את **Device Management (ניהול התקנים)** כדי להציג את רשימת ההתקנים.
3. בחר את **X** לצד התקן Bluetooth המחובר כרגע. תופיע הודעה במסך.
4. בחר את **Yes (כן)** כדי לנתק את ההתקן.

מחיקת התקן

1. לחץ על **HOME** ובחר את הסמל **SETTINGS (הגדרות)**.
בחר את **Bluetooth (בלוטות')** כדי להציג את תפריט המשנה המתאים.
2. בחר את **Device Management (ניהול התקנים)** כדי להציג את רשימת ההתקנים.
3. בחר את **X** לצד התקן Bluetooth שיש למחוק. תופיע הודעה במסך.
4. בחר את **Yes (כן)** כדי למחוק את ההתקן.

שיחת חירום**אזהרה**

לא ניתן להבטיח שניתן יהיה לבצע התחברות בכל המצבים. מסיבה זו אסור להסתמך רק על הטלפון הנייד כשהדבר נוגע לתקשורת חיונית (לדוגמה: מצב חירום רפואי).

בכמה רשתות יתכן שתידרש להכניס כרטיס SIM בר תוקף לטלפון.

הערה

התפריט הראשי של הטלפון זמין רק אם מחובר טלפון נייד אל מערכת המידע והבידור באמצעות Bluetooth. לתיאור מפורט ↵ 67.

חיוג שיחת טלפון**לוח מקשים**

לחץ על **HOME** ובחר את סמל **PHONE** (טלפון) כדי להציג את התפריט המתאים. במקרה הצורך, בחר את **KEYPAD** (לוח מקשים) בסרגל הבחירה האינטראקטיבי. לוח המקשים יופיע בתצוגה.



הזן את המספר הרצוי ובחר את **Call** (חיוג). מבוצע חיוג למספר.

אזהרה

אל תסיים את השיחה אלא לאחר שנתבקשת לעשות כך ממוקד החירום אליו התקשרת.

הפעלה

מייד לאחר שהתבצע חיבור Bluetooth בין הטלפון הנייד שלך לבין מערכת המידע והבידור, תוכל להפעיל תפקודים רבים של הטלפון הנייד באמצעות מערכת המידע והבידור.

הערה

לא כל טלפון נייד תומך בכל תפקודי פורטל הטלפון. לכן, ייתכנו סטיות מסוימות מכלל התפקודים המתוארים להלן.

יישום הטלפון

לחץ על **HOME** ובחר את סמל **PHONE** (טלפון) (עם סמל הטלפון) כדי להציג את התפריט המתאים.

פורטל הטלפון כולל תצוגות שונות שניתן לגשת אליהן באמצעות כרטיסיות. בחר את הכרטיסייה הרצויה.

אזהרה

שים לב לכך שניתן לקבל ולבצע שיחות בטלפון הנייד אם הקליטה באזור בו אתה נמצא טובה מספיק. בתנאים מסוימים, לא ניתן לבצע שיחות חירום בכל הרשתות של הטלפונים הניידים; כמו-כן ייתכן שהן לא יתאפשרו כאשר שירותי רשת מסוימים ו/או תפקודי טלפון מסוימים פעילים. תוכל לבדוק זאת באמצעות המפעיל המקומי של הרשת.

מספר החירום עשוי להשתנות בהתאם לאזור ולמדינה. אנא בדוק מראש את מספר החירום הנכון לאזור הרלוונטי.

ביצוע שיחת חירום

חייג את מספר מוקד החירום (לדוגמה 112).

מתבצע חיבור של הטלפון למוקד החירום. השב כאשר תתבקש לדווח על מצב החירום.



הערה

שיחות שלא נענו מודגשות באדום ברשימת השיחות האחרונות ומסומנות ב-△ ליד סמל הטלפון במגש היישומים.

בחר אחד ממספרי הטלפון השמורים ברשימת השיחות האחרונות. מבוצע חיג למספר.

מועדפים

חג את עמוד המועדפים.

במקרה הצורך, גלול בין העמודים.

בחר את לחצן המסך המתאים לפריט המועדפים.

לתיאור מפורט ↵ 18.

סמל תפקוד מהיר

אם יש רק מספר אחד שמור עבור איש קשר, סמל חיוג מהיר מוצג ליד הרשומה המתאימה ברשימת אנשי הקשר.

בחר את ☎ כדי להתחיל ישירות בשיחת טלפון.

תצוגת פרטי איש קשר

אם יש כמה מספרים שמורים עבור איש קשר, בחר את הרצוי.

מוצגת תצוגת פרטי אנשי הקשר.

בחר אחד ממספרי הטלפון השמורים עבור איש הקשר. מבוצע חיוג למספר.

רשימות שיחות

לחץ על **HOME** ובחר את סמל **PHONE** (טלפון) כדי להציג את התפריט המתאים.

במקרה הצורך, בחר את **RECENT** (אחרונות) בסרגל הבחירה

האינטראקטיבי. מוצגת רשימת השיחות האחרונות.

כדי לחיג למספר חיוג מהיר, הזן את המספר וגע נגיעה ממושכת בספרה האחרונה. מבוצע חיוג למספר.

אנשי קשר

לחץ על **HOME** ובחר את סמל **PHONE** (טלפון) כדי להציג את התפריט המתאים.

במקרה הצורך, בחר את **CONTACTS** (אנשי קשר) בסרגל הבחירה

האינטראקטיבי. מוצגת רשימת אנשי הקשר.



לקבלת תיאור מפורט על רשימות אנשי קשר ↵ 22.

גלול את רשומת אנשי הקשר הרצויה.

ניתוק שיחת טלפון

בחר את **End** (סיום השיחה) לניתוק השיחה.

השבתת המיקרופון

בחר את **Mute** (השתקה) כדי להשבית זמנית את המיקרופון.

לחצן המסך משתנה ל-**Unmute** (ביטול השתקה).

כדי להפעיל שוב את המיקרופון, בחר את **Unmute** (ביטול השתקה).

השבתת תפקוד הדיבורית

כדי להמשיך את השיחה בטלפון הנייד, בחר את **Handset** (שפופרת).

לחצן המסך משתנה ל-**Handsfree** (דיבורית).

כדי להפעיל שוב את תפקוד הדיבורית, בחר את **Handsfree** (דיבורית).

שיחת טלפון שנייה**חיוג שיחת טלפון שנייה**

כדי לחזום שיחת טלפון שנייה, בחר את **Add** (הוסף) בתצוגת השיחה. תפריט הטלפון מוצג.

חייג שיחת טלפון שנייה. לתיאור מפורט, ראה לעיל.

שינוי סוג הצלצול

לחץ על **HOME** ובחר את הסמל **SETTINGS** (הגדרות).

בחר את **Bluetooth** (בלוטות') כדי להציג את תפריט המשנה המתאים ובחר את **Ringtones** (סוגי צלצול). מוצגת רשימה של כל הטלפונים המצומדים אל מערכת המידע והבידור.

בחר את הטלפון הרצוי. תוצג רשימה של כל סוגי הצלצול הזמינים עבור הטלפון. בחר בסוג הצלצול הרצוי.

התפקודים הזמינים במהלך שיחת טלפון

במהלך שיחת טלפון, תוצג תצוגת השיחה.

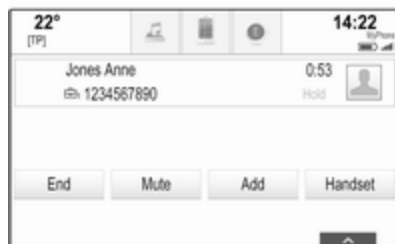
**שיחת טלפון נכנסת****מענה לשיחת טלפון**

אם הרדיו או מקור מדיה פעילים בעת קבלת שיחה, מקור השמע מושתק והוא נותר מושתק עד תום השיחה.

תוצג בתחתית המסך הודעה עם השם מספר הטלפון של המתקשר.



כדי לענות לשיחה, בחר את **Answer** (מענה) בהודעה.

דחיית שיחת טלפון

כדי לדחות את השיחה, בחר את **Ignore** (התעלם) בהודעה.



לתיאור מפורט ↵ 67.

הודעות טקסט

היישום **TEXT (טקסט)** מאפשר לקבל הודעות טקסט ולענות להן דרך מערכת המידע והבידור.

הערה

אם הרכב נוסע במהירות גבוהה מ-8 קמ"ש, חלק מהתפקודים של יישומי הטקסט לא יהיו זמינים.

שיחת ועידה

בחר את ➤ כדי למזג את שתי השיחות. שתי השיחות הופכות לפעילות. לחצן המסך ➤ משתנה ל-⏏.

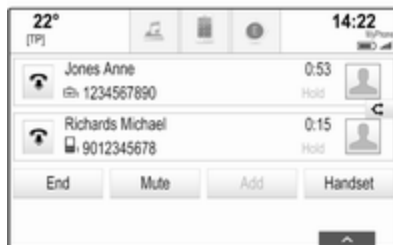

כדי לבטל את מיזוג השיחות, בחר את ⏏.

טלפונים

בחר **PHONES (טלפונים)** בסרגל הבחירה כדי להציג את רשימת ההתקנים.

כדי לבטל חיוג שיחה שנייה ולחזור אל תצוגת השיחה, בחר את **Current Call (שיחה נוכחית)**. שתי השיחות מוצגות על מסך השיחה.



שיחת טלפון נכנסת שנייה

תוצג בתחתית תצוגת השיחה הודעה עם השם או מספר הטלפון של המתקשר.

בחר את **Answer (מענה)** או **Ignore (התעלם)** בהודעה.

סיום שיחות הטלפון

כדי לסיים את שתי השיחות, בחר את **End (סיום השיחה)** בתחתית המסך.

כדי לסיים רק אחת מהשיחות, בחר את ⏏ ליד השיחה המתאימה.

הערה

בהתאם לטלפון, לא כל הודעות הטקסט השמורות בטלפון יוצגו בתיבת דואר נכנס.

כדי להאזין להודעה, בחר את **»** שלצד ההודעה המתאימה.

לחלופין, בחר את ההודעה המתאימה כדי להציג את תצוגת ההודעה. בחר את **LISTEN (האזן)** בסרגל הבחירה האינטראקטיבי.

הצגת הודעה

בחר את **INBOX (תיבת הודעות נכנסות)** בסרגל הבחירה האינטראקטיבי. הודעות הטקסט המאוחסנות בטלפון המתאים מוצגות ברשימה.

בחר את ההודעה הרצויה כדי להציג את טקסט ההודעה המלא.



אם מתקבלת הודעת טקסט חדשה, תוצג לך על כך הודעה. בחר אחד מלחצני המסך כדי להיכנס ליישום **TEXT (טקסט)**.

הערה

התראות בהודעות טקסט יוצגו רק אם **Text Alerts (התראות טקסט)** בתפריט הגדרות הטקסט הוגדר אל **On (מופעל)**.

האזנה להודעה

בחר את **INBOX (תיבת הודעות נכנסות)** בסרגל הבחירה האינטראקטיבי. הודעות הטקסט המאוחסנות בטלפון המתאים מוצגות ברשימה.

דרישות מקדמיות

הדרישות המוקדמות הבאות חייבות להתקיים כדי להשתמש ביישום **TEXT (טקסט)**:

- תפקוד Bluetooth של הטלפון המתאים חייב להיות מופעל (עיין בהוראות ההפעלה של ההתקן).
- בהתאם לטלפון, ייתכן שיהיה צורך להגדיר את מצב ההתקן כ"גלוי" (עיין בהוראות ההפעלה של ההתקן).
- בטלפונים מסוימים תידרש לאפשר ידנית גישה להודעות של הטלפון (עיין בהוראות ההפעלה של ההתקן).
- הטלפון המתאים חייב להיות מצומד ומחובר אל מערכת המידע והבידור. לתיאור מפורט [67](#).
- הטלפון המתאים חייב לתמוך Bluetooth Message Access ב- BT MAP) Profile - פרופיל גישה להודעות של Bluetooth).

הפעלת יישום הטקסט

לחץ על הלחצן **HOME** ובחר את סמל היישום **TEXT (טקסט)**.

רשימת התקנים

בחר את **PHONES (טלפונים)** כדי להציג את רשימת ההתקנים.

לתיאור מפורט ↵ 67.

הגדרות טקסט

בחר את **Settings (הגדרות)** כדי להיכנס לתפריט ההגדרות.

התראות טקסט

אם תרצה שתופיע התראה בכל פעם שמתקבלת הודעת טקסט חדשה, קבע את האפשרות **Text Alerts - On (התראות טקסט - מופעל)**.

ניהול הודעות מוגדרות מראש

בחר את **Manage Predefined Messages (נהל הודעות מוגדרות מראש)** כדי להציג רשימה של כל ההודעות המוגדרות מראש.

בחר את **INBOX (תיבת הודעות נכנסות)** בסרגל הבחירה האינטראקטיבי. הודעות הטקסט המאוחסנות בטלפון המתאים מוצגות ברשימה.

בחר את ההודעה המתאימה כדי להציג את תצוגת ההודעה.

בחר את **REPLY (מענה)** בסרגל הבחירה האינטראקטיבי. רשימה של הודעות מוגדרות מראש תופיע בתצוגה.

בחר את הודעת הטקסט המוגדרת מראש הרצויה.

אם אף אחת מההודעות המוגדרות מראש אינה מתאימה לך, תוכל לכתוב הודעה חדשה, עיין בנושא "ניהול הודעות מוגדרות מראש" להלן.

מחיקת הודעה

בחר את **INBOX (תיבת הודעות נכנסות)** בסרגל הבחירה האינטראקטיבי. הודעות הטקסט המאוחסנות בטלפון המתאים מוצגות ברשימה.

בחר את ההודעה המתאימה כדי להציג את תצוגת ההודעה.

כדי למחוק את טקסט ההודעה, בחר את **Delete (מחק)** בסרגל הבחירה האינטראקטיבי.

**חיגוי לשולח**

בחר את **INBOX (תיבת הודעות נכנסות)** בסרגל הבחירה האינטראקטיבי. הודעות הטקסט המאוחסנות בטלפון המתאים מוצגות ברשימה.

בחר את ההודעה המתאימה כדי להציג את תצוגת ההודעה.

בחר את **Call (חיגוי)** בסרגל הבחירה האינטראקטיבי. יבוצע כעת חיגוי לשולח ההודעה.

מענה להודעה**הערה**

בהתאם לטלפון, ייתכן שלא תהיה תמיכה בתפקוד המענה.

משיקולי בטיחות, אל תשתמש בטלפון נייד במהלך הנהיגה. השימוש בדיבורית עלול גם כן לפגוע בריכוז במהלך הנהיגה.

אזהרה
<p>מותר להפעיל ציוד רדיו וטלפונים ניידים שאינם עומדים בתקני הטלפונים הניידים הנזכרים לעיל רק באמצעות שימוש באנטנה הממוקמת מחוץ לרכב.</p>

זהירות
<p>טלפונים ניידים וציוד רדיו עלולים לגרום לתקלות במערכות האלקטרוניות של הרכב כשהם מופעלים בתוך הרכב ללא אנטנה חיצונית, אלא אם מולאו הדרישות הכלולות בתקנות הנזכרות לעיל.</p>

טלפונים ניידים וציוד קשר רדיו

הוראות התקנה והנחיות שימוש

בעת התקנה והפעלה של טלפון נייד, יש לציית להוראות ההתקנה הייחודיות לרכב ולקווים המנחים להפעלתם של טלפונים ניידים ודיבוריות. אי מילוי הנחיה זו עלולה לבטל את אישור סיווג הרכב (תקנת EU מס' 95/54/EC).

המלצות לתפעול נעדר תקלות:

- חובה להתקין את האנטנה החיצונית באופן מקצועי כדי להשיג טווח מרבי.
- הספק שידור מרבי: 10 וואט.
- הטלפון הנייד חייב להיות מותקן בנקודה מתאימה. עיין בהערה המתאימה בספר הנהג, בפרק **מערכת כריות האוויר**.

קבל ייעוץ לגבי נקודות התקנה שנקבעו מראש עבור אנטנה חיצונית או דיבוריות ולגבי אופן השימוש בהתקנים בעלי הספק שידור העולה על 10 וואט.

השימוש במערכת דיבורית ללא אנטנה חיצונית התואמת לתקני טלפונים ניידים GSM 1900/1800/900 ו-UMTS מותר רק כאשר הספק השידור המרבי של הטלפון הנייד הוא 2 וואט עבור GSM 900 או 1 וואט עבור הסוגים האחרים.

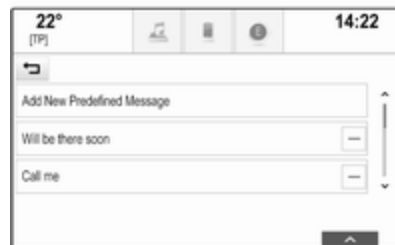

הוספת הודעה חדשה

הערה

ניתן להזין הודעות מוגדרות מראש רק כאשר הרכב נייד.

בחר **Add New Predefined Message** (הוסף הודעה מוגדרת מראש חדשה).

מופיעה מקלדת.

הזן את טקסט ההודעה הרצוי ואשר אותו. ההודעה החדשה תתווסף לרשימת ההודעות המוגדרות מראש.

מחיקת הודעה מוגדרת מראש

כדי למחוק הודעה מוגדרת מראש, בחר את – לצד ההודעה שברצונך למחוק.

שאלות נפוצות

שאלות נפוצות 76

שאלות נפוצות

טלפון

❓ **כיצד אני יכול לצמד את הטלפון שלי עם מערכת המידע והבידור?**

❶ כדי לצמד טלפון, לחץ על **HOME**, בחר את הסמל **PHONE (טלפון)** ובחר את **Pair Device (צמד התקן)**. מלא אחר ההוראות בהתקן וודא ש-Bluetooth מאופשר.

תיאור מפורט ⇨ 67.

❓ **כיצד אני יכול לגשת אל אנשי הקשר בספר הטלפונים ואל השיחות האחרונות?**

❶ כדי לגשת אל רשימת אנשי הקשר או רשימת השיחות, לחץ על **HOME**, בחר את סמל **PHONE (טלפון)** ובחר את **CONTACTS (אנשי קשר)** או **RECENT (אחרונות)**. ודא שהגישה אל ספר הטלפונים ואל רשימת אנשי הקשר מותרת בטלפון. בהתאם לטלפון, טעינת ספר הטלפונים ורשימת השיחות האחרונות עשויה להימשך מספר דקות. תיאור מפורט ⇨ 69.

מועדפים

❓ **מה ניתן שמור כמועדף?**

❶ ניתן לשמור עד 60 מועדפים כמעט מכל סוגי הפרטים, כגון יעדים, אנשי קשר בטלפון, רשימות השמעה, תחנות רדיו, וכו'.

תיאור מפורט ⇨ 18.

❓ **כיצד ניתן לשמור פריט מועדפים חדש?**

❶ הפעל את היישום המתאים וגע נגיעה ממושכת בלחצן המסך של פריט המועדפים כדי לשמור פריט מועדפים חדש במיקום זה. צליל צפצוף קצר מאשר את השמירה. במקרים מסוימים, יש לבחור פריט מסוים.

תיאור מפורט ⇨ 18.

❓ **כיצד אני יכול לשנות שמות, למחוק או להזיז את המועדפים שלי?**

❶ לחץ על **HOME**, בחר את סמל **SETTINGS (הגדרות)** במסך הבית, את **Radio (רדיו)** ברשימת ההגדרות ואז את **Manage Favorites (ניהול מועדפים)** כדי לשנות את שמות המועדפים, למחוק אותם או להזיז אותם.

תיאור מפורט ⇨ 18.

אחר

❓ **כיצד אני יכול לשפר את הביצועים של זיהוי הקול?**

① זיהוי הקול מתוכנן להבין פקודות קוליות המבוטאות בטבעיות. חכה להישמע צליל הצפוף ודבר אחריו. נסה לדבר בטבעיות, לא מהר מדי או בקול רם מדי.
תיאור מפורט ↵ 61.

❓ **כיצד אני יכול לשפר את ביצועי מסך המגע?**

① מסך המגע רגיש ללחץ. בייחוד כאשר אתה מבצע מחוות מגע, נסה להפעיל לחץ רב יותר עם האצבע.
תיאור מפורט ↵ 14.

❓ **כיצד אני יכול לבטל הנחיה פעילה ליעד?**

① כדי לבטל את הנחיית המסלול, בחר את **MENU (תפריט)** בסרגל הבחירה האינטראקטיבי ובחר את **Cancel Route (בטל מסלול)**.
תיאור מפורט ↵ 56.

שמע

❓ **כיצד אני יכול להחליף את מקור השמע?**

① לחיצות עוקבות על **RADIO**, מאפשרות לעבור בין כל מקורות הרדיו הזמינים (AM/FM/DAB). בלחיצות עוקבות על **MEDIA**, תוכל לעבור דרך כל מקורות המדיה הזמינים.

לתיאור מפורט עבור רדיו ↵ 30,
תקליטור ↵ 35, התקנים חיצוניים
↵ 38.

❓ **כיצד באפשרותי לדפדף בתחנות רדיו או במוזיקה ממקור מדיה?**

① לדפדף בתחנות רדיו או מקורות מדיה, כגון רשימות השמעה או אלבומים, בחר את **BROWSE (עיון)** במסך השמע.
לתיאור מפורט עבור רדיו ↵ 30,
תקליטור ↵ 36, התקנים חיצוניים
↵ 39.

❓ **היכן שמורים המועדפים שלי וכיצד אני יכול לאחזר אותם?**

① המועדפים שמורים ברשימת המועדפים. כדי לאחזר פריט מועדפים, בחר את לחצן המסך המתאים בשורת המועדפים המוצגת. במסכים מסוימים, רשימת המועדפים חבויה, על-מנת להרחיב את תצוגת התוכן הראשית. במסכים אלו, בחר את **^** בחלק הימני התחתון של המסך או גרור את סרגל הבחירה האינטראקטיבי למעלה באמצעות האצבע.
תיאור מפורט ↵ 18.

מערכת ניווט

❓ **לאחר הזנת כתובת יעד, מופיעה הודעת שגיאה. מה אני עושה לא נכון?**

① להזנת כתובת מלאה, מערכת הניווט מצפה לסדר הזנה מסוים. בהתאם למדינה שבה נמצאת הכתובת המוזנת, משתנה סדר הפרטים שיש להזין. אם הזנת יעד בארץ אחרת, הוסף את שם המדינה בסוף הרשומה.
תיאור מפורט ↵ 51.

26	שפה.....
26	תצוגה.....
26	הגדרות מערכת.....
25	הגדרות מרכיבי הצליל ("טון").....
25	הגדרות עצמת קול.....
15	הודעות.....
72	הודעות טקסט.....
51	הזנת יעד.....
56	הנחיה.....
56	הנחיית מסלול.....
69	הפעלה.....
36	CD.....
40, 39	USB.....
22	אנשי קשר.....
69	טלפון.....
39	מחיקה דרך Bluetooth.....
18	מועדפים.....
14	מסך מגע.....
12	מערכת מידע ובידור.....
45	מערכת ניווט.....
16	מקלדות.....
30	רדיו.....
14	הפעלה בסיסית.....
22	אנשי קשר.....
16	חלון זיהוי תווים.....
16	לוח מקשים.....
15	מגש יישומים.....
18	מועדפים.....
15	מסך הבית.....

32	DAB.....
25	EQ.....
32	Intellitext.....
32	L Band (תחום L).....
31	TA.....
31	TP.....
38	USB.....

א

31	אזור.....
18	אחזור מועדפים.....
25	איוון.....
56	אירועי תנועה.....
	אמצעי בקרה
8	גלגל ההגה.....
8	מערכת מידע ובידור.....
51, 22	אנשי קשר.....
22	אחזור.....
22	שינוי פרטים.....
22	שמירה.....
25	אקולייזר.....

ב

25	באס.....
30	בחירת תחום תדרים.....

ה

	הגדרות המערכת
26	חזרה להגדרות היצרן.....
26	מצב שירות חניה.....
26	שעה ותאריך.....

18	אחזור.....
18	הצגה.....
18	מחיקה.....
18	שינוי שם.....
18	שמירה.....
18	תצוגת ריכוז.....
66, 61, 44, 38, 35	מידע כללי.....
35	CD.....
38	USB.....
38	מוזיקה דרך Bluetooth.....
6	מערכת מידע ובידור.....
44	מערכת ניווט.....
66	פורטל טלפון.....
30	רדיו.....
15	מסך הבית.....
14	מסך מגע.....
56	מערכת ניווט.....
56	אירועי תנועה.....
51, 22	אנשי קשר.....
51	הזנת יעד.....
45	המיקום הנוכחי.....
56	הנחיית מסלול.....
51	יעדים אחרונים.....
45	לחצן המסך OVERVIEW.....
18	מועדפים.....
56	מנחים קוליים.....
51	נסיעה במסלול ציוני דרך.....
45	נקודות עניין בודדות.....
44	עדכון מפה.....
56	רשימת פניות.....

72	הודעות טקסט.....
67	חיבור Bluetooth.....
18	מועדפים.....
69	מצב דיבורית.....
69	סוג צלצול.....
69, 22	ספר טלפונים.....
69	שיחות אחרונות.....
68	שיחות חירום.....
	טלפון חכם
41	הקרנת טלפון.....
75	טלפונים ניידים וציוד קשר רדיו.....
25	טרבל.....
	כ
	כוונון אוטומטי של עצמת קול
25	עצמת קול אוטומטית.....
26	כיוון גלילה שגוי.....
26	כיוול מסך מגע.....
	ל
8	לוח הבקרה של מערכת המידע והבידור.....
16	לוח מקשים.....
15	לחצן הבית.....
45	לחצן המסך OVERVIEW.....
45	לחצן המסך RESET.....
	מ
7	מאפיין מניעת גניבה.....
15	מגש יישומים.....
38	מוזיקה דרך Bluetooth.....
18	מועדפים.....

16	מקלדת.....
15	סרגל בחירה אינטראקטיבי.....
40, 39	הפעלת USB.....
41	הפעלת הקרנת הטלפון.....
30	הפעלת הרדיו.....
39	הפעלת מוזיקה דרך Bluetooth.....
12	הפעלת מערכת המידע והבידור.....
45	הפעלת מערכת הניווט.....
36	הפעלת נגן התקליטורים.....
40	הפעלת סרטים.....
69	הפעלת פורטל הטלפון.....
18	הצגת מועדפים.....
41	הקרנת טלפון.....
39	השמעת שמע.....
12	השתקה.....
	ז
61	זיהוי דיבור.....
61	זיהוי קול.....
	ח
26	חזרה להגדרות היצרן.....
67	חיבור Bluetooth.....
30	חיפוש תחנות.....
16	חלון זיהוי תווים.....
41	חנות.....
	ט
	טלפון
66	Bluetooth.....
22	אנשי קשר.....

30	חיפוש תחנות.....
18	מועדפים.....
31	מערכת נתונים ברדיו.....
31	רדיו אזורי.....
30	רשימת התחנות.....
30	רשימת קטגוריות.....
30	רשימת תדרים.....
32	שידור שמע דיגיטלי.....
31	תוכנית התנועה.....
30	תחום תדרים.....
32	תפריט DAB (שידור שמע דיגיטלי).....
31	תפריט FM.....
31	רדיו אזורי.....
30	רשימת התחנות.....
56	רשימת פניות.....
56	רשימת ציוני דרך.....
30	רשימת קטגוריות.....
30	רשימת תדרים.....
ש	
76	שאלות נפוצות.....
32	שידור שמע דיגיטלי.....
68	שיחת חירום.....
	שיחת טלפון
69	דחייה.....
69	דיבור.....
69	ייזום שיחה.....
63, 45, 36, 30, 12	שימוש.....
36	CD.....
40, 39	USB.....

ע	
	עוצמת קול
25	בקרת עצמת קול אוטומטית.....
25	עצמת קול מרבית בהפעלה.....
12	קביעת עצמת הקול.....
12	תפקוד השתקה.....
25	עצמת קול אוטומטית.....
25	עצמת קול מרבית בהפעלה.....
פ	
25	פיידר.....
צ	
67	צימוד.....
25	צלילי תחום ביניים.....
ק	
26	קביעה אוטומטית.....
38	קובצי סרטים.....
38	קובצי שמע.....
32	קישור DAB.....
ר	
	רדיו
32	DAB.....
32	Intellitext.....
32	L Band (תחום L).....
31	RDS.....
31	TP.....
31	אזור.....
32	הודעות DAB.....

56	רשימת ציוני דרך.....
56, 44	תחנות TMC.....
45	תפעול מפה.....
56	תפריט הנחיית מסלול.....
45	תצוגת מפה.....
31	מערכת נתונים ברדיו (RDS).....
45	מפות.....
	מצב שירות חניה
26	נעילת הרכב.....
26	שחרור נעילת הרכב.....
26	מצב תצוגה.....
16	מקלדות.....
	מקלדת
16	מקלדת אותיות.....
16	מקלדת סמלים.....
16	משני תווים.....
נ	
35	נגן תקליטורים.....
51	נסיעה במסלול ציוני דרך.....
51	נקודות עניין (POI).....
45	נקודות עניין בודדות.....
ס	
56	סגנון מסלול.....
69	סוג צלצול.....
69, 22	ספר טלפונים.....
51	ספר כתובות.....
8	סקירת רכיבי הבקרה.....
15	סרגל בחירה אינטראקטיבי.....
40	סרטים.....

69	טלפון.....
39	מזיקה דרך Bluetooth.....
14	מסך מגע.....
12	מערכת מידע ובידור.....
45	מערכת ניווט.....
41	שימוש ביישומי טלפון חכם.....
41	שימוש ביישומים.....
26	שכחתי קוד PIN.....
18	שמירת מועדפים.....
26	שעה.....
26	שפה.....

ת

26	תאריך.....
	תבניות קבצים
38	קובצי סרטים.....
38	קובצי שמע.....
31	תוכנית התנועה.....
44	תחנות TMC.....
15	תפעול התפריט.....
14	תפעול מסך מגע.....
26	תצוגת שעון.....

84	מבוא
92	הפעלה בסיסית
98	רדיו
104	התקנים חיצוניים
111	זיהוי דיבור
112	טלפון
120	אינדקס

R 4.0 IntelliLink

מבוא

84 מידע כללי
85 מאפיין מניעת גניבה
86 סקירת רכיבי הבקרה
89 שימוש

מידע כללי

מערכת המידע והבידור מצטיינת בביצועים מחזית הטכנולוגיה של מערכות מידע ובידור המיועדות לרכב.

תפקודי מקלט הרדיו מאפשרים לקלוט ולשמור עד 25 תחנות בחמישה דפים של תחנות מועדפות.

באפשרותך לחבר התקן אחסון חיצוני למערכת המידע והבידור כמקור שמע נוסף; או באמצעות כבל או באמצעות Bluetooth®.

בנוסף, מערכת המידע והבידור מצוידת בפורטל טלפון, המאפשר שימוש נוח ובטוח בטלפון הסלולרי ברכב.

ניתן לתפעל גם אפליקציות מסוימות של הטלפון החכם דרך מערכת המידע והבידור.

לחלופין ניתן לתפעל את מערכת המידע והבידור באמצעות מסך המגע והלחצנים בלוח הבקרה, הבקרים בגלגל ההגה או - אם הטלפון הנייד שלך תומך זאת - באמצעות זיהוי דיבור.

עיצוב אמצעי הבקרה, שהושקעה בו מחשבה רבה, מסך המגע והתצוגות הברורות מאפשרים לך לשלוט במערכת בקלות ובאופן אינטואיטיבי.

הערה

מדריך זה מתאר את כל האופציות והמאפיינים הזמינים במערכות המידע והבידור השונות. תיאורים מסוימים, כולל תיאורי תצוגה ותפריטים, עשויים שלא להיות ישימים לכלי הרכב שלך עקב דגם שונה, מפרטי מדינה, ציוד מיוחד או אביזרים מיוחדים.

מידע חשוב לגבי הפעלת המערכת ובטיחות הנהיגה

⚠ אזהרה

יש להשתמש במערכת המידע והבידור באופן שמאפשר נהיגה בטוחה ברכב בכל עת. במקרה של ספק, עצור את הרכב והפעל את מערכת המידע והבידור כשהרכב נייח.

קליטת רדיו

עלויות להיות הפרעות לקליטת הרדיו כתוצאה מחשמל סטאטי, רעש, עיוות או אבדן הקליטה כתוצאה מ:

- שינויי מרחק מן המשדר
- קליטה רב ערוצית כתוצאה מהחזרת אות
- והצללה

מאפיין מניעת גניבה





מערכת המידע והבידור מצוידת במערכת אבטחה אלקטרונית למניעת גניבה.

המערכת פועלת אך ורק כשהיא מותקנת ברכבך והיא חסרת ערך לגנב.

סקירת רכיבי הבקרה

לוח בקרה



- 7  או פתיחת תפקוד הקרנת הטלפון (אם פעיל) 109
- לחיצה קצרה: דילוג לתחנה הקודמת כאשר הרדיו פעיל 98
- או דילוג לרצועה הקודמת כאשר התקנים חיצוניים פעילים 106
- לחיצה ארוכה: חיפוש מטה כאשר הרדיו פעיל 98
- או הרצה מהירה אחורה כאשר התקנים חיצוניים פעילים 106
- 8  לחיצה קצרה: פתיחת תפריט הבית 89
- לחיצה ארוכה: פתיחת תפקוד הקרנת הטלפון (אם פעיל) 109
- או פתיחת תפקוד הקרנת הטלפון (אם פעיל) 109
- לחיצה ארוכה: הפעלת זיהוי הדיבור 111
- 5  לחיצה קצרה: דילוג לתחנה הבאה כאשר הרדיו פעיל 98
- או דילוג לרצועה הבאה כאשר התקנים חיצוניים פעילים 106
- לחיצה ארוכה: חיפוש מעלה כאשר הרדיו פעיל 98
- או הרצה מהירה קדימה כאשר התקנים חיצוניים פעילים 106
- 6  לחיצה קצרה: הפעלת מערכת המידע והבידור אם היא במצב מופסק 89
- או השתקת המערכת אם היא במצב מופעל 89
- לחיצה ארוכה: הפסקת הפעולה של מערכת המידע והבידור 89
- סובב: כוונן עצמת קול 89
- 1 תצוגה / מסך מגע 92
- 2 תפריט בית 92
- לחצני מסך לצורך גישה אל:
- AUDIO (שמע):** תפקודי שמע
- GALLERY (גלריה):** תפקודי תמונה וסרט
- PHONE (טלפון):** תפקודי טלפון נייד
- PROJECTION (היטל):** הקרנת טלפון
- NAV:** אפליקציית BringGo®
- SETTINGS (הגדרות):** הגדרות המערכת
- OnStar:** הגדרות Wi-Fi של OnStar 89
- 3 חיוויי שעה, תאריך וטמפרטורה .. 95
- 4  לחיצה קצרה: פתיחת תפריט הטלפון 115

אמצעי בקרה על ההגה

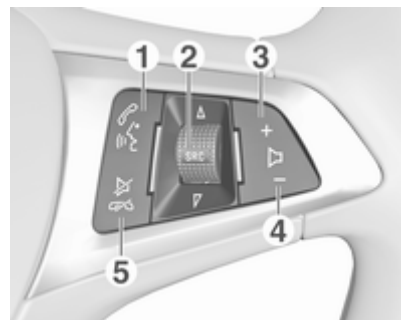

1

לחיצה קצרה: פתיחת תפריט OnStar אם אף טלפון אינו

מחובר 89

או התקשרות אם מחובר טלפון . 112

או חיוג למספר האחרון מרשימת השיחות כאשר

תפריט הטלפון מוצג 115

או מעבר בין שיחות כאשר יש שיחות ממתיונות 115

לחיצה ארוכה: הפעלת זיהוי הדיבור 111

2 SRC (מקור) 89

לחץ: בחר את מקור השמע 89

סיבוב מעלה/מטה: בחירת תחנת הרדיו הקבועה הבאה/הקודמת כאשר הרדיו פעיל 98

או בחירת הרצועה/הפרק/התמונה הבאים/הקודמים כאשר התקנים חיצוניים פעילים 106

או בחירת הרשומה הבאה/הקודמת ברשימת השיחות כאשר פורטל הטלפון פעיל ורשימת שיחות פתוחה 115

סיבוב מעלה/מטה והחזקה: גלילה מהירה ברשומות רשימת השיחות 115

3 +

לחץ: הגברת עוצמת הקול

4 -

לחץ: הפחתת עוצמת הקול

5

לחץ: ניתוק שיחה/סירוב לשיחה 115

או בטל את זיהוי הדיבור 111

או הפעלה/השבתה של תפקוד

השתקה 89



הערה

לתיאור מפורט של פעולה בתפריט דרך מסך המגע ⇨ 92.

AUDIO (שמע)

בחר **AUDIO (שמע)** כדי לפתוח את התפריט הראשי של מצב השמע האחרון שנבחר.

בחר **Source (מקור)** במסך כדי להציג את רגל הבחירה.

קביעת עצמת הקול

סובב את \odot . ההגדרה הנוכחית מופיעה בצג.

כשמערכת המידע והבידור מופעלת, עצמת השמע שנבחרה בפעם האחרונה נותרת העצמה המוגדרת, זאת בתנאי שהיא נמוכה מעצמת השמע המרבית ההתחלתית. לתיאור מפורט ⇨ 94.

עצמת קול עם פיצוי למהירות

כשמפיין פיצוי עצמת הקול בהתאם למהירות הרכב מופעל, ⇨ 94 עצמת הקול מותאמת באופן אוטומטי כדי לפצות על רעשי הדרך והרוח במהלך הנהיגה.

השתקה

לחץ על \odot כדי להשתיק את מערכת המידע והבידור.

כדי לבטל את ההשתקה: לחץ שוב על \odot . נקבעת שוב עצמת הקול האחרונה שנבחרה.

פירוט התפקודים

לחץ על \odot כדי להציג את תפריט הבית.

שימוש

אמצעי בקרה

מערכת המידע והבידור מופעלת באמצעות לחצני תפקוד, מסך מגע ותפריטים המופיעים בתצוגה.

הכנסת נתונים/הוראות מתבצעת באמצעות:

- יחידת הבקרה המרכזית בלוח הבקרה ⇨ 86
- מסך המגע ⇨ 92
- אמצעי בקרת שמע על גלגל ההגה ⇨ 86
- זיהוי הדיבור ⇨ 111

הפעלה והפסקת פעולה של מערכת המידע והבידור

לחץ על \odot . לאחר ההפעלה, מקור המידע והבידור שנבחר לאחרונה יהיה פעיל.

הפסקת פעולה אוטומטית

אם מערכת המידע והבידור הופעלה באמצעות לחיצה על \odot , כאשר מערכת ההצתה היתה במצב מופסק, היא תפסיק לפעול אוטומטית שוב בתום 10 דקות לאחר שימוש באמצעי הפעלה כלשהו.

אם הטלפון הנייד מחובר, בחר **PHONE** (טלפון) כדי להציג את התפריט הראשי של פורטל הטלפון.



לקבלת תיאור מפורט של תפעול הטלפון הנייד באמצעות מערכת המידע והבידור 115.

PROJECTION (היטל)

כדי להציג יישומים מסוימים מהטלפון החכם שלך במערכת המידע והבידור, חבר את הטלפון החכם שלך.

בחר **PROJECTION (היטל)** כדי להתחיל את תפקוד ההקרנה.

כעת יוצג תפריט ראשי המכיל יישומים שונים בהתאם לטלפון החכם המחובר.

לתיאור מפורט 109.

בחר או כדי להציג את תפריט התמונות או הסרטים. בחר את קובץ התמונה או הסרט המבוקש כדי להציג פריט זה על העגן.



לתיאור מפורט של:

- תפקודי תמונות 107
- תפקודי סרטים 108

PHONE (טלפון)

לפני שניתן להשתמש בפורטל הטלפון, יש לבצע חיבור של מערכת המידע והבידור והטלפון הנייד.

לתיאור מפורט של הכנה ויצירה של חיבור Bluetooth בין מערכת המידע והבידור לבין הטלפון הנייד 112.



כדי לעבור למצב שמע אחר: גע באחד מהפריטים בסרגל הבחירה.

לתיאור מפורט של:

- תפקודי רדיו 98
- התקנים חיצוניים (Bluetooth, USB) 106

הערה

כדי לחזור בקלות למסך השמע הפעיל כעת, גע ב-Ⓢ בשורה העליונה של כל מסך.

GALLERY (גלריה)

בחר את **GALLERY (גלריה)** כדי לפתוח את תפריט התמונות והסרטים עבור הקבצים השמורים בהתקן חיצוני, כגון התקן USB או טלפון חכם.

NAV

כדי להפעיל את אפליקציית הניווט BringGo בחר **NAV**.
לתיאור מפורט ↵ 109.

SETTINGS (הגדרות)

בחר **SETTINGS (הגדרות)** כדי לפתוח תפריט של הגדרות מערכת שונות, כגון השבתת **Audible Touch Feedback (משוב קולי למגע)**.

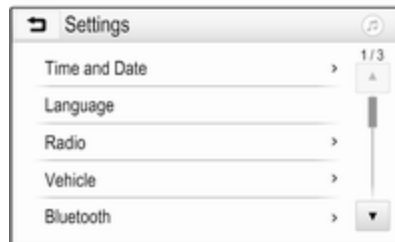
**OnStar**

כדי להציג את התפריט עבור הגדרות Wi-Fi של OnStar, בחר **OnStar**.
לקבלת הסבר מפורט ראה ספר הנהג.

הפעלה בסיסית

- 92 הפעלה בסיסית
- 94 הגדרות מרכיבי הצליל ("טון")
- 94 הגדרות עצמת קול
- 95 הגדרות מערכת

הפעלה בסיסית

צג מערכת המידע והבידור כולל משטח רגיש למגע המאפשר אינטראקציה ישירה עם אמצעי בקרת התפריט המוצגים.

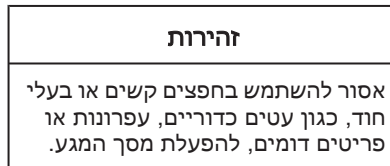

לחצן המסך



בעת תפעול התפריטים, לחץ על **כ** בתפריט המשנה המתאים כדי לחזור רמת תפריט אחת גבוה יותר.

כאשר לא מוצג לחצן המסך **כ**, אתה נמצא ברמה הגבוהה ביותר של התפריט הנוכחי. לחץ על **כ** כדי להציג את מסך הבית.

בחירה או הפעלה של לחצן מסך או פריט תפריט



גע בלחצן מסך או בפריט תפריט. יופעל התפקוד של המערכת המתאימה, או תוצג הודעה, או יוצג תפריט משנה המכיל אפשרויות נוספות.

הערה

בפרקים הבאים הפעולות הדרושות לצורך בחירה והפעלה של לחצן מסך או פריט תפריט באמצעות מסך המגע יתוארו באופן הבא: "... בחר <שם לחצן>/<שם פריט>".

כדי לחזור לראש הרשימה, גע בכותרת הרשימה.

הערה

בפרקים הבאים הפעולות הדרושות לצורך גלילה לפריט רשימה מסוים באמצעות מסך המגע יתוארו באופן הבא: "...גלול אל <שם הפריט>".

גלילת עמודים

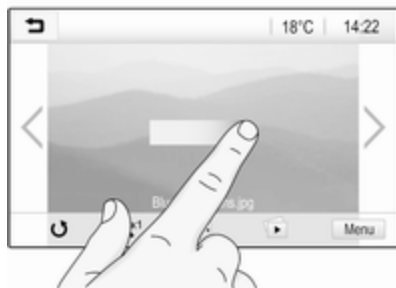

הערה

ניתן לגלול דפים רק אם יש יותר מדף אחד.

גלילת רשימות

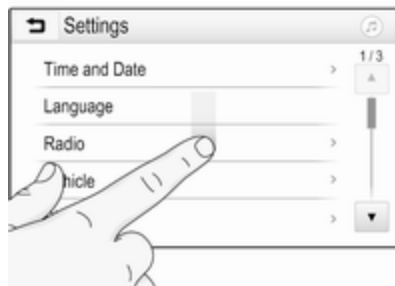

אם ישנם פריטים זמינים נוספים לאלו המוצגים במסך, יש לגלול את הרשימה. כדי לגלול רשימת פריטי תפריט, ניתן:

- להציב את האצבע במקום כלשהו במסך ולהזיז אותה כלפי מעלה או כלפי מטה.

הערה

יש להפעיל לחץ קבוע ולהניע את האצבע במהירות קבועה.

- גע ב-▼ או ▲ בקצה העליון או בקצה התחתון של פס הגלילה.
- הזז את המחווון של פס הגלילה למעלה או למטה באצבעך.

הזזת פריטים בתפריט הבית



גע נגיעה ממושכת בפריט שברצונך להזיז, עד שמוצגת מסגרת אדומה סביב הסמל. הזז את האצבע למיקום המבוקש ושחרר את הפריט.

הערה

יש להפעיל לחץ קבוע ולהניע את האצבע במהירות קבועה.

כל הפריטים האחרים יסודרו מחדש. לחץ על אחד הלחצנים בלוח הבקרה כדי לצאת ממצב העריכה.

הערה

מצב העריכה מתבטל באופן אוטומטי לאחר 30 שניות של היעדר פעילות.

לגלילה מעמוד לעמוד:

- הנח את אצבעך במקום כלשהו על המסך והזז אותה שמאלה כדי לגלול לעמוד הבא או ימינה כדי לגלול לעמוד הקודם.

הערה

יש להפעיל לחץ קבוע ולהניע את האצבע במהירות קבועה.

- גע ב-+ או < על המסך.

הערה

בפרקים הבאים, שלבי ההפעלה לגלילת עמודים באמצעות מסך המגע יתוארו כ-"...גלול אל...עמוד...".

הגדרות מרכיבי הצליל ("טון")

בתפריט הגדרות מרכיבי הצליל ("טון") ניתן לקבוע את מאפייני מרכיבי הצליל. ניתן לגשת אל התפריט הראשי מכל תפריט שמע ראשי.

כדי לפתוח את תפריט הגדרות מרכיבי הצליל ("טון"), בחר את **Menu (תפריט)** בשורה התחתונה של תפריט השמע הראשי המתאים. במקרה הצורך, גלול ברשימת הפריטים בתפריט ובחר **Tone Settings (הגדרות מרכיבי הצליל "טון")**. התפריט המתאים מוצג.

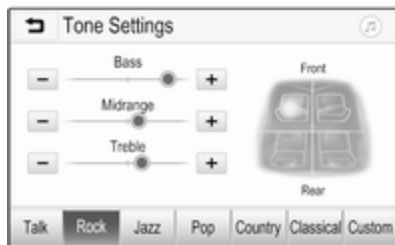

מצב אקולייזר

השתמש בהגדרה זו כדי לשפר את הצליל עבור סגנון המוסיקה, כמו למשל **Rock (רוק)** או **Classical (קלאסי)**.

בחר את סגנון הצליל המבוקש מסרגל הבחירה בתחתית המסך. אם תבחר **Custom (מותאם)**, תוכל לכוון ידנית את ההגדרות הבאות.

Bass (צלילים נמוכים)

השתמש בהגדרה זו להדגשה או לניחות של הצלילים הנמוכים (באסים) של מקורות השמע.

גע ב+ או ב- כדי לשנות את ההגדרה.

Midrange (טווח ביניים)

השתמש בהגדרה זו להדגשה או לניחות של צלילי הביניים של מקורות השמע.

גע ב+ או ב- כדי לשנות את ההגדרה.

Treble (צלילים גבוהים (טרבל))

השתמש בהגדרה זו להדגשה או לניחות של הצלילים הגבוהים של מקורות השמע.

גע ב+ או ב- כדי לשנות את ההגדרה.

הגדרת איזון ומדעך

השתמש באיור מימין לתפריט כדי לכוון את האיזון והמדעך.

כדי להגדיר את הנקודה בתא הנוסעים שבה הצליל יהיה בעוצמה הגבוהה ביותר, גע בנקודה המתאימה באיור. לחלופין, ניתן להזיז את הסמן האדום לנקודה הרצויה.

הערה

הגדרות האיזון והמדעך תקפות לכל מקורות השמע. לא ניתן לכוון אותן לכל מקור שמע בנפרד.

הגדרות עצמת קול

כוונון עצמת הקול המרבית בעת הפעלה ראשונית

לחץ על ובחר את **Settings (הגדרות)**.

הגדרות שעה ותאריך

לחץ על  ובחר את **Settings** (הגדרות).

בחר את **Time and Date** (שעה ותאריך) כדי להציג את תפריט המשנה המתאים.

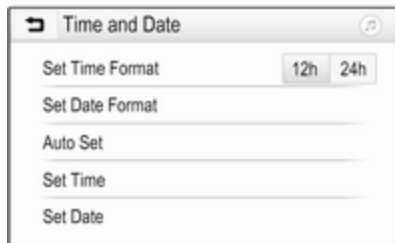

Set Time Format (קבע מבנה שעה)

כדי לבחור בתבנית השעה הרצויה, גע בלחצני המסך **12 h** או **24 h**.

Set Date Format (קבע מבנה תאריך)

כדי לבחור את תבנית התאריך הרצויה, בחר את **Set Date Format** (קבע מבנה תאריך) ובחר את האפשרויות הרצויות בתפריט המשנה.

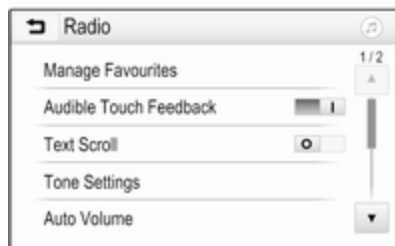

גע בלחצן המסך ליד **Audible Touch Feedback** (משוב קולי למגע) כדי להפעיל או להשבית את התפקוד.

עצמת הקול של עדכוני התנועה

כדי לשנות את עוצמת הקול של דיווחי התנועה, קבע את עוצמת הקול בזמן שהמערכת משמיעה דיווח תנועה. הגדרה זו תישמר במערכת.

הגדרות מערכת

ההגדרות הבאות נוגעות למערכת כולה. כל שאר ההגדרות מתוארות לפי נושא בפרקים המתאימים של מדריך זה.

בחר **Radio** (רדיו), גלול ברשימה ואז בחר **Max Startup Volume** (עצמת קול מרבית בהפעלה).

גע **+** או **-** כדי לשנות את ההגדרה.

כוונון עצמת הקול עם פיצוי מהירות הנסיעה

לחץ על  ובחר את **Settings** (הגדרות).

בחר **Radio** (רדיו), גלול ברשימה ואז בחר **Auto Volume** (עצמת קול אוטומטית).

כדי לשנות את מידת התאמת עוצמת הקול, בחר באחת מהאפשרויות שברשימה.

Off (מופסק): ללא הגברה של עצמת הקול כשמהירות הרכב עולה.

High (גבוה): הגברה מרבית של עצמת הקול כשמהירות הרכב עולה.

הפעלה או השבתה של התפקוד משוב קולי לנגיעות.

אם התפקוד משוב קולי לנגיעות מופעל, כל נגיעה בלחצן מסך או בפרוט תפריט תלווה בצליל משוב.

לחץ על  ובחר את **Settings** (הגדרות).

בחר **Radio** (רדיו) ואז גלול ברשימה אל **Audible Touch Feedback** (משוב קולי למגע).

תפקוד תצוגה שחורה

אם לא תרצה לראות תצוגה מוארת, לדוגמה, בנסיעה בלילה, תוכל לכבות את התצוגה.

לחץ על  ובחר את **Settings (הגדרות)**.

גלול ברשימה ובחר את **כיבוי התצוגה**. התצוגה תכבה; תפקודי השמע יישארו פעילים.

כדי להפעיל שוב את התצוגה, גע במסך או לחץ על לחצן.

ברירות מחדל של היצרן

לחץ על  ובחר את **Settings (הגדרות)**.

גלול ברשימה ובחר **Return to Factory Settings (חזרה להגדרות היצרן)**.

כדי לבטל את כל הגדרות ההתאמה האישית של הרכב, בחר **שחזר הגדרות רכב**.

כדי למחוק את התקני ה-Bluetooth המצומדים, את רשימת אנשי הקשר ומספר התא הקולי, בחר **Clear All Private Data (נקה את כל הנתונים האישיים)**.

כדי לאפס את הגדרות הצליל ועוצמת הקול ולמחוק את הנעימון שנבחר, בחר **Restore Radio Settings (שחזר הגדרות רדיו)**.

פונקציית גלילת טקסט

אם טקסט ארוך מוצג במסך, כגון שמות שירים או שמות תחנות, ניתן לבחור שהטקסט ייגלל ברציפות או שייגלל פעם אחת ואז יוצג חתוך.

לחץ על  ובחר את **Settings (הגדרות)**.

בחר **Radio (רדיו)**.

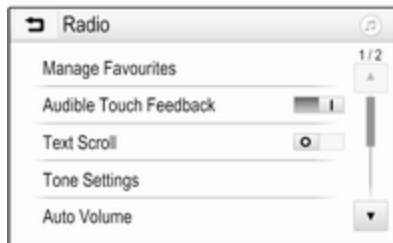

אם אתה מעדיף גלילה רציפה של הטקסט, הפעל את **Text Scroll (גלילת טקסט)**.

אם אתה מעדיף גלילה של הטקסט בחלקים, השבת את ההגדרה הזו.

Auto Set (קביעה אוטומטית)

כדי לבחור האם השעה והתאריך ייקבעו באופן אוטומטי או ידני, בחר את **Auto Set (קביעה אוטומטית)**.

כדי לקבוע את השעה והתאריך באופן אוטומטי, בחר את **On - RDS (מופעל - RDS)**.

כדי לקבוע את השעה והתאריך באופן ידני, בחר את **Off - Manual (מופסק - ידני)**. אם **Auto Set (קביעה אוטומטית)** הוגדר אל **Off - Manual (מופסק - ידני)**, פריט תפריט המשנה **Set Time (קביעת השעה)** ו-**Set Date- (קביעת התאריך)** יהפכו לזמינים.

קביעת שעה ותאריך

כדי לכוונן את הגדרות השעה והתאריך, בחר את **Set Time (קביעת השעה)** או את **Set Date (קביעת התאריך)**.

גע ב-+ או ב-- כדי לכוונן את ההגדרות.

הגדרות שפה

לחץ על  ובחר את **Settings (הגדרות)**.

בחר את **Language (שפה)** כדי להציג את התפריט המתאים.

כדי לשנות את שפת התפריטים: גע בשפה הרצויה.

בכל מקרה תוצג הודעת אזהרה. בחר **Continue (המשך)** כדי לאפס את ההגדרות.

גרסת מערכת

לחץ על  ובחר את **Settings (הגדרות)**.

גלול ברשימה ובחר **Software Information (מידע תוכנה)**.

אם מחובר התקן USB, תוכל לשמור את פרטי הרכב להתקן USB זה.

בחר ב-**System Update (עדכון המערכת)** ולאחר מכן ב-**Save Vehicle Info to USB (שמירת מידע הרכב ב-USB)**.

כדי לבצע עדכון מערכת צור קשר עם המוסך שלך.

הגדרות הרכב

הגדרות רכב מוסברות בספר הנהג.

רדיו

שימוש 98

חיפוש תחנות 98

שימות מועדפים 100

מערכת נתונים ברדיו (RDS) 100

שידור שמע דיגיטלי 101

שימוש

הפעלת הרדיו

לחץ על  ובחר את **AUDIO (שמע)**. מוצגת הבחירה האחרונה בתפריט הראשי של הרדיו.

בחר **Source (מקור)** בשורה התחתונה של התפריט הראשי הפעיל של הרדיו כדי לפתוח את סרגל הבחירה.





בחר בתחום התדרים הרצוי.

תושמע התחנה האחרונה שנבחרה בתחום תדרים זה.



חיפוש תחנות

חיפוש תחנות אוטומטי



לחץ לחיצה קצרה על  או  בלוח הבקרה או במסך המגע כדי להשמיע את התחנה הקודמת או הבאה מזיכרון התחנות.

חיפוש תחנות ידני

לחץ לחיצה ממושכת על  או  בלוח הבקרה. שחרר כאשר כמעט הגעת אל התדר הרצוי.

יבוצע חיפוש אחר התחנה הבאה שניתן לקלוט והיא תושמע באופן אוטומטי.

רשימות הקטגוריות

תחנות רדיו רבות משרדות קוד PTY, המציין את סוג התוכנית המשודרת (לדוגמה, חדשות). תחנות מסוימות גם משנות את קוד PTY בהתאם לתוכן המשודר כעת.

מערכת המידע והבידור מאחסנת תחנות אלה, כשהן ממוינות לפי סוג התוכנית, ברשימת הקטגוריות המתאימה.

הערה

פריט הרשימה **Categories (קטגוריות)** זמין רק עבור תחומי התדרים FM ו-DAB.

כדי לחפש סוג תוכנית לפי הסוגים שהוגדרו על ידי התחנה, בחר **Categories (קטגוריות)**.

תוצג רשימה של סוגי התוכניות הזמינים כעת.

בחר בסוג התוכניות הרצוי. בצג מופיעה רשימת תחנות המשדרות תוכניות מן הסוג שנבחר.

בחר בתחנה הרצויה.

הערה

תחנת הרדיו הנקלטת כרגע מצוינת באמצעות הסמל ► ליד שם התחנה.

רשימות התחנות

בחר **Menu (תפריט)** בשורה התחנה של התפריט הראשי הפעיל של הרדיו כדי לפתוח את תפריט המשנה המתאים של תחום התדרים.

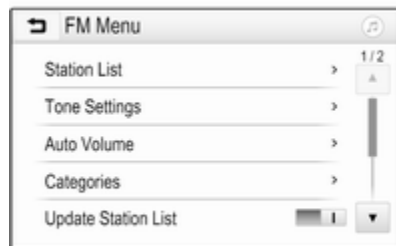

בחר את **Station List (רשימת התחנות)** הספציפית לתחום התדרים. כעת תוצג רשימה של כל התחנות הנקלטות בתחום התדרים הרלוונטי ובאזור הקליטה הנוכחי. בחר בתחנה הרצויה.

הערה

תחנת הרדיו הנקלטת כרגע מצוינת באמצעות הסמל ► ליד שם התחנה.

הערה

ערוץ שידורי FM: כאשר תפקוד RDS מופעל, הרדיו ינסה לאתר רק תחנות RDS ≤ 100 , וכאשר מופעל שירות הודעות התנועה (TP), הרדיו ינסה לאתר רק תחנות המשדרות הודעות תנועה ≤ 100 .

איתור תחנות

גע ב- Tune על המסך. מסך **Direct tune (כיוון שיר)** יוצג.



הזן את התדר המבוקש. השתמש ב- \leftarrow כדי למחוק ספרות שהקלדת. במקרה הצורך גע ב- \leftarrow או \rightarrow כדי לשנות את הקלט בדיעבד. אשר את הקלט כדי להשמיע את התחנה.

עדכון רשימות תחנות

אם לא ניתן יותר לקלוט תחנות השמורות ברשימת תחנות ספציפית לתחום תדרים מסוים, חובה לעדכן את רשימת התחנות בתחום התדרים AM ו-DAB.

הערה

רשימת תחנות ה-FM מעודכנת באופן אוטומטי.

בחר **Menu (תפריט)** בשורה התחתונה של התפריט הראשי של הרדיו הפעיל ובחר **Update Station List (עדכון רשימת תחנות)**.

הערה

אם רשימת תחנות ייחודית לתחום התדרים מעודכנת, רשימת הקטגוריות המתאימה תתעדכן גם היא.

מתבצע חיפוש תחנות ומוצגת הודעה מתאימה. בתום החיפוש תוצג רשימת התחנות המתאימה.

הערה

תחנות הרדיו הנקלטת כרגע מצוינת באמצעות הסמל ► ליד שם התחנה.

רשימות מועדפים

ניתן לאחסן ידנית ברשימות המועדפים תחנות מכל ערוצי השידור.



חמש רשימות מועדפים זמינות, שבכל אחת מהן ניתן לשמור חמש תחנות.

הערה

התחנה המושמעת כעת מודגשת.

אחסון תחנה

במקרה הצורך, גע ב- < או > כדי לגלול בין דפי המועדפים.

כדי לאחסן את תחנת הרדיו הפעילה כעת בלחצן תחנה: גע בלחצן המסך הרצוי למשך כמה שניות ברציפות. התדר המתאים או שם התחנה יופיעו על לחצן המסך.

אחזור תחנות

במקרה הצורך, גע ב- < או > כדי לגלול לדף המועדפים המבוקש.

בחר בלחצן המסך המוגדר מראש שבו נשמרה תחנת הרדיו הרצויה.

הגדרת מספר דפי המועדפים הזמינים

כדי להגדיר את מספר דפי המועדפים המוצגים, לחץ על ☰ ואז בחר **SETTINGS (הגדרות)** במסך.

בחר את **Radio (רדיו)** ולאחר מכן את **Manage Favorites (ניהול מועדפים)** כדי להציג את תפריט המשנה המתאים.

כעת תוכל להפעיל או לבטל את דפי המועדפים שתוצגו לראות או להסתיר.

מערכת נתונים ברדיו (RDS)

RDS הוא שירות של תחנות בערוץ FM המקל באופן משמעותי על איתור תחנת שידור רצויה וקליטת שידוריה ללא הפרעות.

יתרונות RDS

- בתצוגה מוצג שם התחנה ולא התדר שלה.
- במהלך חיפוש תחנות, מערכת המידע והבידור מאתרת רק תחנות RDS.

בחר **Menu (תפריט)** בשורה התחתונה של התפריט הראשי של רדיו FM כדי לפתוח את תפריט המשנה הספציפי לתחום התדרים וגלול אל **Region (אזוריות)**. הפעל או השבת את **Region (אזוריות)**. כשתפקוד רדיו אזורי פעיל, במקרה הצורך ייבחרו תדרים חלופיים עם אותן תכניות אזוריות. כשתפקוד רדיו אזורי במצב מופסק, נבחרים תדרים חלופיים של תחנות שידור מבלי להתחשב בתוכניות מאזור גיאוגרפי מסוים.

שידור שמע דיגיטלי

DAB משדר תחנות רדיו באופן דיגיטלי. תחנות DAB מזוהות באמצעות שם התוכנית במקום תדר השידור.

מידע כללי

- מערכת DAB מאפשרת לשדר מספר תוכניות רדיו (שירותים) במכלול יחיד.
- מלבד שירותי שמע דיגיטליים באיכות גבוהה, מערכת שידורי DAB מסוגלת לשדר גם נתונים הקשורים לתוכנית ומגוון שירותי נתונים אחרים הכוללים מידע אודות נסיעות ותנועה.

גע בלחצן המסך ליד **Traffic Programme (תוכנית תנועה)** כדי להפעיל או להשבית את התפקוד.

הערה

ברשימת התחנות יוצג TP ליד התחנות המספקות דיווחי תנועה.

אם שירות הודעות תנועה ברדיו מופעל, **[TP]** יוצג בשורה העליונה של כל התפריטים הראשיים. אם התחנה הנוכחית אינה תחנה המשדרת הודעות תנועה, TP יוצג בצבע אפור והמערכת תתחיל אוטומטית בחיפוש לאיתור התחנה הבאה המשדרת הודעות תנועה. ברגע שנמצאת תחנה עם דיווחי תנועה, **[TP]** יודגש. אם לא נמצאה תחנה עם דיווחי תנועה, TP יישאר באפור.

אם משודר עדכון תנועה בתחנת הרדיו המתאימה, תוצג הודעה.

כדי לעצור את ההודעה ולחזור לתפקוד שפעל לפני כן, גע במסך או לחץ על **⏏**.

רדיו אזורי

לפעמים, חלק מתחנות ה-RDS משדרות תוכניות השונות מבחינת האזור הגיאוגרפי בתדרים שונים.

- המערכת מאתרת תמיד את התחנה בתדר בעל אות השידור האיכותי ביותר באזור גיאוגרפי מסוים באמצעות המאפיין AF (תדר חלופי).
- בהתאם לשירותי התחנה הנקלטת, תצוגת המערכת מציגה טקסט העשוי להכיל, לדוגמה, מידע על אודות התוכנית הנוכחית.

תצורת RDS

גע ב-**Menu (תפריט)** בשורה התחתונה של התפריט הראשי של רדיו FM כדי לפתוח את תפריט המשנה הספציפי לתחום התדרים.

גלול אל **RDS**.

הפעל או השבת את **RDS**.

תוכנית התנועה

תחנות המשדרות הודעות תנועה הן תחנות RDS המשדרות חדשות בנושאי תנועה. כאשר שירות הודעות התנועה מופעל, מקור השמע הנוכחי מופסק למשך השמעת הודעת התנועה.

הפעלת תפקוד תוכנית התנועה

בחר **Menu (תפריט)** בשורה התחתונה של התפריט הראשי של רדיו FM כדי לפתוח את תפריט המשנה המתאים של תחום התדרים.

בחר **Menu (תפריט)** בשורה התחתונה של התפריט הראשי של רדיו DAB כדי לפתוח את תפריט המשנה הספציפי לתחום התדרים.

גלול ברשימה והפעל או השבת את **DAB-Linking (קישור DAB-DAB)**.

DAB-FM Linking (קישור DAB-FM)

אם תפקוד זה מופעל, המכשיר יעבור לתחנת FM מקבילה בשירות DAB פעיל (אם קיים), כאשר את DAB חלש מכדי להיקלט במקלט.

גלול ברשימה והפעל או השבת את **DAB-FM Linking (קישור DAB-FM)**.

L Band (תחום L)

בעזרת תפקוד זה ניתן להגדיר אילו תחומי תדרים של DAB ייקלטו במערכת המידע והבידור.

תדרי L (רדיו קרקעי ולווייני) זהו תחום תדרי רדיו נוסף שניתן לקלוט.

בחר **Menu (תפריט)** בשורה התחתונה של התפריט הראשי של רדיו DAB כדי לפתוח את תפריט המשנה הספציפי לתחום התדרים.

גלול ברשימה והפעל או השבת את **L Band (תחום L)**.

דיווחי התנועה של תחנת ה-FM הנקלטת בעוצמה החזקה ביותר. אם אסור שהודעות התנועה ב-FM יפריעו לקליטת DAB השבת את תפקוד TP.

הודעות DAB

מלבד תוכניות המוזיקה, תחנות DAB רבות משדרות גם הודעות מקטגוריות מגוונות. אם תפעיל חלק מהקטגוריות או את כולן, שירות DAB הנקלט כעת יופסק כאשר מושמעת הודעה מאחת מקטגוריות אלו.

בחר **Menu (תפריט)** בשורה התחתונה של התפריט הראשי של רדיו DAB כדי לפתוח את תפריט המשנה הספציפי לתחום התדרים.

גלול ברשימה ובחר **DAB Announcements (הודעות DAB)** כדי להציג רשימה של הקטגוריות הזמינות.

הפעל את כל קטגוריות ההודעות, או חלק מהן. ניתן לבחור קטגוריות הודעות שונות במקביל.

DAB-DAB Linking (קישור DAB-DAB)

אם תפקוד זה מופעל, ההתקן עובר לאותו שירות (תוכנית) במקבץ אחר (אם קיים) של DAB כאשר את ה-DAB חלש מכדי להיקלט במקלט.

• כל עוד מקלט DAB מסוים יכול לקלוט את אות השידור המשודר על-ידי תחנה (אפילו כאשר האות חלש מאד), מובטחת איכות השמע.

• במקרה של קליטה גרועה, עוצמת הקול פוחתת באופן אוטומטי כדי למנוע השמעה של רעשים לא נעימים.

כאשר את מערכת ה-DAB חלש מכדי להיקלט במקלט, הקליטה מופסקת לחלוטין. ניתן למנוע התרחשות זאת על-ידי הפעלת **DAB-DAB Linking (קישור DAB-DAB)** ו/או **DAB-FM Linking (קישור DAB-FM)** בתפריט DAB (ראה להלן).

• הפערות הנגרמות על-ידי תחנות המשדרות בתדרים קרובים לתחנה המושמעת (תופעה טיפוסית בקליטת ערוצי AM ו-FM), לא קיימות כשמדובר ב-DAB.

• אם את שידור DAB מוחזר על-ידי מכשולים טבעיים או בניינים, איכות הקליטה של שידור ה-DAB משתפרת בעוד קליטת שידורי AM ו-FM נפגמת משמעותית במצבים כאלה.

• כאשר קליטת DAB מאופשרת, טיונר FM של מערכת המידע והבידור ממשיך לפעול ברקע ומחפש באופן רציף תחנות FM עם הקליטה הטובה ביותר. אם TP < 100 מופעל, יושמעו

Intellitext

התפקוד **Intellitext** מאפשר קליטה של מידע נוסף, כגון מידע כלכלי, ספורט, חדשות וכו'.

הערה

התוכן הזמין תלוי בתחנה ובאזור.

בחר **Menu (תפריט)** בשורה התחתונה של התפריט הראשי של רדיו DAB כדי לפתוח את תפריט המשנה הספציפי לתחום התדרים.

גלול ברשימה ובחר **Intellitext**.

בחר אחת מהקטגוריות הבאות ובחר פריט מסוים שלגביו ברצונך להציג מידע מפורט.

EPG

לוח השידורים האלקטרוני מספק מידע על התוכניות הנוכחיות והבאות בתחנת ה-DAB.

בחר **Menu (תפריט)** בשורה התחתונה של התפריט הראשי של רדיו DAB ואז בחר **Station List (רשימת התחנות)**.

כדי להציג את התוכניות של התחנה המבוקשת, גע בסמל ליד התחנה.

התקנים חיצוניים

104	מידע כללי
106	השמעת שמע
107	הצגת תמונות
108	הפעלת סרטים
109	שימוש ביישומי טלפון חכם

מידע כללי

שקע USB לחיבור התקנים חיצוניים ממוקם בקונסולה המרכזית מאחורי בלם החניה או מתחת למשענת היד.

שני שקעי USB לטעינת התקנים בלבד נמצאים בחלק האחורי של הקונסולה המרכזית.

הערה

שקע USB חייב תמיד להיות נקי ויבש.

יציאת USB

ניתן לחבר נגן MP3, התקן USB, כרטיס SD (דרך מחבר/מתאם USB), iPod או טלפון חכם לשקע ה-USB.

עד שני התקני USB יכולים להיות מחוברים בו זמנית למערכת המידע והבידור.

הערה

כדי לחבר שני התקני USB יש צורך במפצל USB חיצוני.

מערכת המידע והבידור יכולה להשמיע קובצי שמע, להציג קובצי תמונה או להציג סרטים הנמצאים בהתקן אחסון USB.

כאשר התקנים אלה מחוברים לשקע ה-USB, ניתן להפעיל רבים מהתפקודים של ההתקנים המזכירים לעיל באמצעות הבקורות והתפריטים של מערכת המידע והבידור.

הערה

מערכת המידע והבידור אינה תומכת בכל מכשירי העזר. בדוק את רשימת ההתקנים התואמים באתר האינטרנט שלנו.

חיבור/ניתוק התקן

חבר את אחד מההתקנים המזכירים לעיל לשקע ה-USB. במקרה הצורך השתמש בכבל החיבור המתאים. תפקוד המוזיקה מתחיל באופן אוטומטי.

הערה

אם מחובר התקן USB בלתי קריא, תופיע הודעת שגיאה מתאימה ומערכת המידע והבידור תעבור באופן אוטומטי לתפקוד הקודם.

כדי לנתק את התקן ה-USB בחר פונקציה אחרת ואז נתק את התקן ה-USB.

זהירות

הימנע מניתוק ההתקן בזמן השמעה. הדבר עלול לגרום נזק להתקן או למערכת המידע והבידור.

כאשר משמיעים קובץ בעל מידע תג ID3, מערכת המידע והבידור יכולה להציג מידע, לדוגמה את כותרת הרצועה ושם האמן.

קובצי תמונות

תבניות קובצי התמונות שניתן להציג הן GIF, PNG, BMP, JPEG, JPG ו-GIF.

קובצי JPG חייבים להיות ברוחב 64 עד 5,000 פיקסלים ובגובה 64 עד 5,000 פיקסלים.

קובצי BMP, PNG ו-GIF חייבים להיות ברוחב 64 עד 1,024 פיקסלים ובגובה 64 עד 1,024 פיקסלים.

אסור שגודל הקובץ של התמונות יחרוג מ-1MB.

קובצי סרטים

תבניות קובצי הסרטים הניתנות להפעלה הן AVI ו-MP4.

הרזולוציה המרבית היא 1280 x 720 פיקסלים. קצב המסגרות חייב להיות פחות מ-30 fps.

המקודד-מפענח הניתן לשימוש הוא H.264/MPEG-4 AVC.

תבניות השמע הניתנות להפעלה הן MP3, AAC ו-WMA.

תבנית הכתוביות הניתנת להצגה היא SMI.

2,500 קובצי תמונות, 250 קובצי סרטים, 2,500 תיקיות ו-10 רמות במבנה התיקיות. יש תמיכה רק בהתקנים שאותחלו במערכת הקבצים FAT16/FAT32.

אם המטא-נתונים של השמע כוללים תמונות, תמונות אלה יוצגו על המסך.

הערה

ייתכן שקבצים מסוימים לא יושמעו כהלכה. הסיבה לכך יכולה להיות שהקובץ הוקלט בתבנית שונה או שמצבו של הקובץ אינו תקין.

לא ניתן להשמיע קבצים הנרכשים מחנויות אינטרנט אם הם מצוידים בהגנת RDM (ניהול דיגיטלי של זכויות יוצרים).

מערכת המידע והבידור יכולה להפעיל את קובצי השמע, התמונות והסרטים הבאים המאוחסנים בהתקנים חיצוניים.

קובצי שמע

ניתן להשמיע את תבניות השמע הבאות: MP3 (MPEG-1 Layer 3), MPEG-2, ALAC, AAC+, AAC, WMA, (Layer 3), OGG WAF (PCM), AIFF, 3GPP (שמע בלבד), ספרים מוקלטים ו-LPCM. התקני iPod® ו-iPhone® המשמיעים ALAC, AIFF, ספרים מוקלטים ו-LPCM.

הפעלת USB אוטומטית

כברירת מחדל תפריט השמע של USB יוצג אוטומטית ברגע שמחברים התקן USB.

אם תרצה תוכל להשבית תפקוד זה.

לחץ על  ואז בחר **Settings (הגדרות)** כדי לפתוח את תפריט ההגדרות.

בחר **Radio (רדיו)**, גלול אל **USB Auto Launch (הפעלה אוטומטית מ-USB)** וגע בלחצן המסך ליד התפקוד.

כדי להפעיל שוב תפקוד זה, גע שוב בלחצן המסך.

Bluetooth

ניתן לחבר התקנים התומכים בפרופילי מוסיקה דרך A2DP Bluetooth ו-AVRCP באופן אלחוטי למערכת המידע והבידור. מערכת המידע והבידור יכולה להשמיע קובצי מוזיקה הנמצאים בהתקנים חיצוניים אלה.

חיבור התקן

לקבלת הסבר מפורט על אופן ביצוע חיבור Bluetooth  113.

תבניות קבצים ותיקיות

הקיבולת המרבית שמערכת המידע והבידור תומכת בה היא 2,500 קובצי מוסיקה,

השמעת שמע

הפעלת תפקוד המוזיקה

אם ההתקן עדיין אינו מחובר למערכת המידע והבידור, חבר את ההתקן 104. בדרך כלל תפריט השמע המתאים יוצג אוטומטית.

אם ההשמעה אינה מתחילה אוטומטית, לדוגמה אם **USB Auto Launch** (הפעלה אוטומטית מ-USB) מושבת 104, בצע את הפעולות הבאות:

לחץ על  ואז בחר **AUDIO (שמע)** כדי לפתוח את תפריט השמע הראשי האחרון שנבחר.

בחר **Source (מקור)** בסרגל הבחירה, ואז בחר את מקור השמע המבוקש כדי לפתוח את תפריט השמע המתאים.

ההפעלה של קטעי השמע מתחילה אוטומטית.



לחצני תפקוד

הפסקה וחדוש של ההפעלה

גע ב-**II** כדי לעצור את ההפעלה. לחצן המסך משתנה ל-**▶**.

גע ב-**▶** כדי לחדש את ההפעלה.

הפעלת הקטע הבא או הקודם

גע ב-**▶▶** כדי להפעיל את הרצועה הבאה.

גע ב-**◀◀** בתוך שתי השניות הראשונות לאחר הפעלת הרצועה כדי לחזור אל הרצועה הקודמת.

חזרה לתחילת הקטע הנוכחי

גע ב-**◀◀◀** לאחר שתי שניות מרגע הפעלת הרצועה.

הרצה מהירה קדימה או אחורה

גע נגיעה ממושכת ב-**◀◀** או **▶▶**. שחרר כדי לחזור למצב הפעלה רגיל.

לחלופין, ניתן להזיז את המחווון המציג את המיקום הנוכחי של הרצועה שמאלה או ימינה.

הפעלת קטעים באופן אקראי

גע ב-**⌘** כדי להשמיע את הרצועות בסדר אקראי. לחצן המסך משתנה ל-**⌘**.

גע שוב ב-**⌘** כדי להשבית את תפקוד ההשמעה האקראית ולחזור למצב השמעה רגיל.

תפקוד **Browse Music** (עיון במוסיקה)

כדי להציג את מסך העיון, גע במסך לחלופין, בחר **Menu (תפריט)** בשורה התחתונה של מסך השמע הראשי כדי להציג את תפריט השמע התואם, ואז בחר **Browse Music (עיון במוסיקה)**.

מוצגות קטגוריות שונות שבהן נשמרו הקטעים, למשל, **Playlists (רשימות השמעה)**, **Artists (אמנים)**, או **Albums (אלבומים)**.

הצגת התמונה הבאה או הקודמת
 גע ב-**L** או החלק שמאלה כדי להציג את התמונה הבאה.

גע ב-**R** או החלק ימינה כדי להציג את התמונה הקודמת.

סיבוב תמונה

בחר **R** כדי לסובב את התמונה.

הגדלת התצוגה של תמונה

גע ב-**Q** פעם אחת או כמה פעמים כדי להגדיל את התצוגה של התמונה או כדי לחזור לגודל התצוגה המקורי.

הצגת מצגת

בחר **S** כדי להציג את התמונות מהתקן האחסון USB כמצגת שקופיות.

גע במסך כדי לסגור את מצג השקופיות.

תפריט תמונה

בחר **Menu** (תפריט) בשורה התחתונה של המסך כדי להציג את **Picture Menu** (תפריט תמונה).

לחץ על **GALLERY** ואז בחר **GALLERY** (גלריה) כדי לפתוח את תפריט המדיה הראשי.

גע ב-**L** כדי לפתוח את התפריט הראשי של התמונות כדי להציג רשימה של פריטים השמורים בהתקן ה-USB. בחר בתמונה הרצויה.



גע במסך כדי להסתיר את שורת התפריטים. גע שוב במסך כדי להציג מחדש את שורת התפריטים.

לחצני תפקוד

מצב מסך מלא

בחר **F** כדי להציג את התמונה במצב מסך מלא. גע במסך כדי לצאת ממצב מסך מלא.

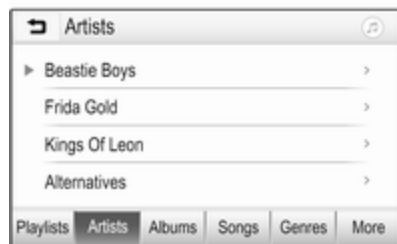

בחר בקטגוריה או בקטגוריית המשנה (אם זמינה) ובחר קטע.

בחר את הרצועה כדי להתחיל את ההשמעה.

הצגת תמונות

ניתן לצפות בתמונות מהתקן USB המחובר לשקע ה-USB.

הערה

לבטיחותך, מאפיינים מסוימים מושבתים במהלך הנהיגה.

הפעלת תפקוד התמונות

אם ההתקן עדיין אינו מחובר למערכת המידע והבידור, חבר את ההתקן **104**.



לחצני תפקוד

מסך מלא

בחר כדי להציג הסרט במצב מסך מלא. גע במסך כדי לצאת ממצב מסך מלא.

הפסקה וחיידוש של ההפעלה

גע ב- כדי לעצור את ההפעלה. לחצן המסך משתנה ל- .

גע ב- כדי לחדש את ההפעלה.

הפעלת הקטע הבא או הקודם

גע ב- כדי להפעיל את קובץ הסרט הבא.

גע ב- בתוך חמש השניות הראשונות לאחר הפעלת הסרט כדי לחזור אל קובץ הסרט הקודם.

הפעלת סרטים

ניתן לצפות בסרטים מהתקן USB המחובר לשקע ה-USB.

הערה

למען בטיחותך, תפקוד הסרטים אינו זמין בזמן נהיגה.

הפעלת תפקוד הסרטים

אם ההתקן עדיין אינו מחובר למערכת המידע והבידור, חבר את ההתקן 104.

לחץ על ואז בחר **GALLERY (גלריה)** כדי לפתוח את תפריט המדיה הראשי.

גע ב- כדי לפתוח את תפריט הסרטים הראשי, ואז בחר את התיקייה המבוקשת או הסרט המבוקש. הסרט יוצג.

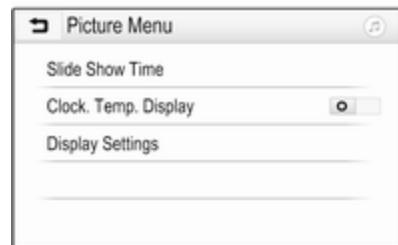

זמן מצג השקופיות

בחר **Slide Show Time (זמן מצגת)** כדי להציג רשימה של רצפי זמן אפשריים. הפעל את רצף הזמן המבוקש שבו תוצג תמונה אחת במצגת.

תצוגת שעון וטמפרטורה

להצגת הזמן והטמפרטורה במצב מסך מלא, הפעל **Clock. Temp. Display (תצוגת שעון/טמפרטורה)**.

הגדרות תצוגה

בחר **Display Settings (הגדרות התצוגה)** כדי לפתוח תפריט משנה לצורך כוונן הבהירות והניגודיות.

גע ב- או ב- כדי לשנות את ההגדרות.

הפעלת הקרנת הטלפון בתפריט ההגדרות
 לחץ על  כדי להציג את מסך הבית ובחר
SETTINGS (הגדרות).

גלול ברשימה אל **Apple CarPlay** או
Android Auto.

ודא שהיישום התואם מופעל.

חיבור הטלפון הנייד

חבר את הטלפון החכם לשקע ה-USB
 104.

ביצוע הקרנת הטלפון

כדי לבצע את תפקוד הקרנת הטלפון, לחץ
 על  ואז בחר **PROJECTION (היטל)**.

הערה

אם מערכת המידע והבידור מזהה את
 היישום, ייתכן שסמל היישום ישתנה
 ל-**Apple CarPlay** או **Android Auto**.

כדי לבצע את התפקוד תוכל גם ללחוץ
 לחיצה רציפה על  למשך כמה שניות.

מסך הקרנת הטלפון יוצג בהתאם לטלפון
 החכם ולגרסת התוכנה שלך.

חזרה למסך מערכת המידע והבידור
 לחץ על .

הגדרות תצוגה

בחר **Display Settings (הגדרות התצוגה)**
 כדי לפתוח תפריט משנה לצורך כוונון
 הבהירות והניגודיות.

גע ב+ וב- כדי לשנות את ההגדרות.

שימוש ביישומי טלפון חכם

הקרנת טלפון

יישומי הקרנת הטלפון **Apple CarPlay™**
 ו-**Android™ Auto** מציגים יישומים
 נבחרים מהטלפון החכם שלך במסך
 מערכת המידע והבידור, ומאפשרים
 לתפעל אותם ישירות באמצעות אמצעי
 הבקרה של מערכת המידע והבידור.

בדוק עם יצרן ההתקן אם תפקוד זה תואם
 את הטלפון החכם שלך ואם יישום זה זמין
 במדינה שבה אתה נמצא.

הכנת הטלפון החכם



טלפון **Android**: הורד את אפליקציית של
Android Auto לטלפון החכם שלך
 מ-**Google Play™ store**.

iPhone: ודא ש-**Siri®** מופעל בטלפון החכם
 שלך.

חזרה לתחילת הסרט הנוכחי

גע ב- לאחר חמש שניות מרגע הפעלת
 הסרט.

הרצה מהירה קדימה או אחורה

גע נגיעה ממושכת ב- או . שחרר כדי
 לחזור למצב הפעלה רגיל.

תפריט הסרטים

בחר **Menu (תפריט)** בשורה התחתונה של
 המסך כדי להציג את **Movie Menu**
(תפריט סרט).



תצוגת שעון וטמפרטורה

להצגת הזמן והטמפרטורה במצב מסך
 מלא, הפעל **Clock. Temp. Display**
(תצוגת שעון/טמפרטורה).

BringGo

BringGo זו אפליקציית ניווט המספקת חיפוש מקומות, תצוגת מפות והנחייה לפי מסלול.

הורדת היישום

לפני שיהיה אפשר להפעיל את BringGo באמצעות אמצעי הבקרה והתפריטים של מערכת המידע והבידור, יש להתקין את האפליקציה המתאימה בטלפון החכם.

הורד את האפליקציה מ-App Store או Google Play Store.

הפעלת הקרנת הטלפון בתפריט ההגדרות
לחץ על  כדי להציג את מסך הבית ובחר **SETTINGS (הגדרות)**.

גלול ברשימה אל **BringGo**.

ודא שהאפליקציה מופעלת.

חיבור הטלפון הנייד

חבר את הטלפון החכם לשקע ה-USB  104.

הפעלת BringGo

כדי להפעיל את האפליקציה לחץ על  ואז בחר את סמל הניווט.

התפריט הראשי של היישום מוצג במסך מערכת המידע והבידור.

לקבלת מידע נוסף כיצד לתפעל את האפליקציה ראה ההנחיות באתר האינטרנט של היצרן.

כוונן עצמת הקול של מנחים קוליים
 סובב את ψ בלוח הבקרה או לחץ על - / +
 בצד הימני של גלגל ההגה כדי להגביר או
 להחליש את עוצמת הקול של ההודעות
 הקוליות.

השבתת זיהוי הדיבור

לחץ על ☞ ☞ בגלגל ההגה. הודעת
 הפקודה הקולית נעלמת וסבב הזיהוי
 הקולי מסתיים.

מידע כללי

יישום Voice pass-thru של מערכת
 המידע והבידור מאפשר לגשת אל פקודות
 זיהוי הדיבור בטלפון החכם שלך. עיין
 בהוראות ההפעלה של הטלפון החכם שלך
 כדי לגלות האם הטלפון החכם שלך תומך
 במאפיין זה.

כדי להשתמש ביישום pass-thru קולי,
 הטלפון החכם חייב להיות מחובר למערכת
 המידע והבידור באמצעות כבל USB
 ☞ 104 או באמצעות Bluetooth ☞ 113.

שימוש

הפעלת זיהוי דיבור

לחץ לחיצה ממושכת על ☞ בלוח הבקרה או
 על ☞ בגלגל ההגה כדי להתחיל את
 תפקוד זיהוי הדיבור. הודעת פקודה קולית
 תופיע במסך.

ברגע שנשמע צפצוף, ניתן לומר את
 הפקודה. לקבלת מידע על הפקודות
 הנתמכות, ראה הוראות ההפעלה של
 הטלפון החכם שלך.

זיהוי דיבור

מידע כללי	111
שימוש	111

טלפון

מידע כללי 112
 חיבור Bluetooth 113
 שיחת חירום 115
 הפעלה 115
 טלפונים ניידים וציוד קשר רדיו 119

מידע כללי

פורטל הטלפון מאפשר לך לקיים שיחות בטלפון הנייד באמצעות מיקרופון ומערכת הרמקולים של הרכב כמו גם להפעיל את התפקודים החשובים ביותר של הטלפון הנייד באמצעות מערכת המידע והבידור ברכב. כדי להשתמש בפורטל הטלפון, הטלפון הנייד צריך להיות מחובר למערכת המידע והבידור באמצעות Bluetooth.

לא כל תפקודי פורטל הטלפון נתמכים על-ידי כל דגמי הטלפונים הניידים. תפקודי הטלפון הניתנים להפעלה תלויים בטלפון הנייד הרלוונטי ובספק השירות. מידע נוסף מופיע בהנחיות ההפעלה (מדריך למשתמש) של הטלפון הנייד שלך, ואף תוכל לפנות בשאלות המתאימות לספק השירות שלך.

מידע חשוב לגבי הפעלת המערכת ובטיחות הנהיגה

אזהרה

טלפונים ניידים משפיעים על הסביבה שלך. מסיבה זו הוכנו תקנות והנחיות בטיחות. עליך להכיר את ההנחיות המתאימות לפני השימוש בתפקוד הטלפון.

אזהרה

השימוש בדיבורית במהלך נהיגה עלול להיות מסוכן מכיוון שרמת הריכוז שלך יורדת בעת ההתקשרות והשיחה. החנה את רכבך לפני השימוש בדיבורית. פעל בהתאם לחוקי המדינה בה אתה נמצא כעת.

אל תשכח למלא אחר התקנות המתייחסות לאזורים מסוימים והפסק תמיד את פעולת הטלפון הנייד במקומות שבהם חל איסור להשתמש בטלפון נייד עקב הפרעות שהטלפון הנייד מייצר או במצבים שקיים סיכון להשתמש בטלפון נייד (לדוגמה: תחנות דלק).

Bluetooth

פורטל הטלפון הנייד מאושר על-ידי Bluetooth Special Interest Group (SIG).

ניתן למצוא מידע נוסף על המפרט באינטרנט, בכתובת <http://www.bluetooth.com>

התקנים) כדי להציג את התפריט המתאים.



הערה

אם אף טלפון אינו מחובר, ניתן לגשת לתפריט **Device Management** (ניהול התקנים) גם דרך תפריט הטלפון: לחץ על ובחר את **PHONE** (טלפון).

3. גע ב-**Search Device** (חיפוש התקן). כל התקני Bluetooth הגלויים בסביבה מוצגים ברשימה חדשה.

4. גע בהתקן ה-Bluetooth שברצונך לצמד.

5. אשר את נוהל הצימוד:

- אם ההתקן תומך ב-SSP (צימוד פשוט מאובטח):

צימוד התקן

מידע חשוב

- ניתן לצמד עד עשרה התקנים למערכת.
- בכל רגע נתון, רק התקן מצומד אחד יכול להיות מחובר למערכת המידע והבידור.
- יש לבצע את הצימוד רק פעם אחת, אלא אם ההתקן נמחק מרשימת ההתקנים המצומדים. אם ההתקן צומד בעבר, מערכת המידע והבידור יוצרת את החיבור באופן אוטומטי.
- הפעלת Bluetooth גורמת להתרוקנות מהירה יותר באופן משמעותי של סוללת המכשיר. לכן יש לחבר את ההתקן לשקע USB לצורך טעינה.

צימוד התקן חדש

1. הפעל את תפקוד Bluetooth של התקן ה-Bluetooth. לקבלת מידע נוסף, עיין בהוראות ההפעלה של התקן ה-Bluetooth.

2. לחץ על ואז בחר **SETTINGS** (הגדרות) במסך המידע.

בחר את **Bluetooth** ולאחר מכן את **Device Management** (ניהול

חיבור Bluetooth

Bluetooth הוא תקן רדיו לחיבור אלחוטי של התקנים, כגון טלפונים ניידים, טלפונים חכמים, או התקנים אחרים.

ניתן לבצע צימוד (העברת קוד PIN בין התקן Bluetooth לבין מערכת המידע והבידור) וחיבור של התקני Bluetooth אל מערכת המידע והבידור באמצעות התפריט **Bluetooth**.

תפריט Bluetooth

לחץ על ובחר את **SETTINGS** (הגדרות).

בחר את **Bluetooth** כדי להציג את תפריט Bluetooth.



אשר את ההודעות במערכת המידע והבידור ובהתקן Bluetooth.



- אם ההתקן אינו תומך ב-SSP (צימוד פשוט מאובטח):

במערכת המידע והבידור: מוצגת ההודעה **Info (מידע)** המבקשת להזין קוד PIN בהתקן Bluetooth.

בהתקן Bluetooth: הזן את קוד PIN ואשר את ההזנה.

6. מערכת המידע והבידור וההתקן מצומדים.

הערה

אם צימוד התקן ה-Bluetooth הצליח, הסימן  לידי התקן ה-Bluetooth מצוין שתפקוד הטלפון זמין, והסימן  מצוין שתפקוד המוזיקה של הטלפון זמין.

7. מתבצעת הורדה אוטומטית של ספר הטלפונים למערכת המידע והבידור. בטלפונים מסוימים תתבקש לאשר את הגישה של מערכת המידע והבידור לספר הטלפונים. במקרה הצורך אשר את ההודעה המוצגת בהתקן Bluetooth-ה.

אם התקן ה-Bluetooth אינו תומך בתפקוד זה, תוצג הודעה מתאימה.

שינוי קוד PIN של Bluetooth
לחץ על  ובחר את **SETTINGS** (הגדרות).

בחר את **Bluetooth** ולאחר מכן את **Change Pairing PIN (שינוי קוד PIN לצימוד)** כדי להציג את תפריט המשנה המתאים. יופיע לוח מקשים.

הזן את קוד PIN בן ארבע ספרות הרצוי. כדי למחוק מספר שהוזן, בחר את .

אשר את מה שהזנת בלחיצה על **Enter** (הזן).

חיבור התקן מצומד

לחץ על  ובחר את **SETTINGS** (הגדרות).

בחר את **Bluetooth** ולאחר מכן את **Device Management (ניהול התקנים)** כדי להציג את התפריט המתאים.

בחר את התקן ה-Bluetooth שברצונך לצמד. ההתקן מחובר.

הערה

ההתקן המחובר והאפשרויות הזמינות מסומנים בצהוב.

ניתוק התקן

לחץ על  ובחר את **SETTINGS** (הגדרות).

בחר את **Bluetooth** ולאחר מכן את **Device Management (ניהול התקנים)** כדי להציג את התפריט המתאים.

בחר בהתקן Bluetooth המחובר כרגע. תופיע הודעה במסך.

בחר את **Yes (כן)** כדי לנתק את ההתקן.

מחיקת התקן

לחץ על  ובחר את **SETTINGS** (הגדרות).

בחר את **Bluetooth** ולאחר מכן את **Device Management (ניהול התקנים)** כדי להציג את התפריט המתאים.

בחר את **DEL (מחק)** שליד התקן Bluetooth. תופיע הודעה במסך.

בחר את **Yes (כן)** כדי למחוק את ההתקן.

מידע התקן

לחץ על  ובחר את **SETTINGS** (הגדרות).

בחר את **Bluetooth** ולאחר מכן את **Device Information (מידע התקן)** כדי להציג את התפריט המתאים.

המידע המוצג כולל **Device Name (שם התקן)**, **Address (כתובת)** ו-**PIN Code (קוד PIN)**.

בטלפון הסלולרי ובכמות הנתונים שיש להעביר. במהלך פרק זמן זה, תפעול הטלפון הנייד באמצעות מערכת המידע והבידור אפשרי רק במידה מוגבלת.

הערה

לא כל טלפון נייד תומך בכל תפקודי פורטל הטלפון. לכן, ייתכנו סטיות מסוימות מכלל התפקודים המתוארים להלן.

תפריט ראשי של הטלפון

לחץ על ☰ ואז בחר **PHONE (טלפון)** כדי להציג את התפריט המתאים.



ביצוע שיחת חירום

חייג את מספר מוקד החירום (לדוגמה 112).

מתבצע חיבור של הטלפון למוקד החירום. השב כאשר תתבקש לדווח על מצב החירום.

אזהרה

אל תסיים את השיחה אלא לאחר שנתבקשת לעשות כך ממוקד החירום אליו התקשרת.

הפעלה

מייד לאחר שהתבצע חיבור Bluetooth בין הטלפון הנייד שלך לבין מערכת המידע והבידור, תוכל להפעיל תפקודים רבים של הטלפון הנייד באמצעות מערכת המידע והבידור.

הערה

במצב דיבורית ניתן להפעיל עדיין את הטלפון הנייד, למשל לקבלת שיחה או לוויסות עוצמת הקול.

לאחר יצירת החיבור בין הטלפון הנייד למערכת המידע והבידור, יועברו נתוני הטלפון הנייד למערכת המידע והבידור. פעולה זו עשויה לארוך זמן מה, תלוי

שיחת חירום

אזהרה

לא ניתן להבטיח שניתן יהיה לבצע התחברות בכל המצבים. מסיבה זו אסור להסתמך רק על הטלפון הנייד כשהדבר נוגע לתקשורת חיונית (לדוגמה: מצב חירום רפואי).

בכמה רשתות יתכן שתידרש להכניס כרטיס SIM בר תוקף לטלפון.

אזהרה

שים לב לכך שניתן לקבל ולבצע שיחות בטלפון הנייד אם הקליטה באזור בו אתה נמצא טובה מספיק. בתנאים מסוימים, לא ניתן לבצע שיחות חירום בכל הרשתות של הטלפונים הניידים; כמו-כן ייתכן שהן לא יתאפשרו כאשר שירותי רשת מסוימים ו/או תפקודי טלפון מסוימים פעילים. תוכל לבדוק זאת באמצעות המפעיל המקומי של הרשת.

מספר החירום עשוי להשתנות בהתאם לאזור ולמדינה. אנא בדוק מראש את מספר החירום הנכון לאזור הרלוונטי.

בחר את **PHONE** (אנשי קשר) בתפריט **Contacts** כדי להציג את כרטיסיית החיפוש.



האותיות מסודרות בקבוצות אלפביתיות על לחצני המסך: **abc, def, ghi, jkl, mno, pqrs, tuv** וכן **wxyz**.

השתמש ב-**←** כדי למחוק את קבוצת האותיות שהזנה.

1. בחר בלחצן הכולל את האות הראשונה בשם איש הקשר שברצונך לחפש.

לדוגמה: אם האות הראשונה של שם איש הקשר שברצונך לחפש היא 'g', בחר בלחצן המסך **ghi**.

כל אנשי הקשר המכילים אחת מהאותיות שבלחצן זה יוצגו, בדוגמה מוצגים 'g', 'h', ו-'i'.

לחץ על **☰** ובחר את **PHONE** (טלפון).
בחר **Contacts** (אנשי קשר) בתפריט הראשי השל הטלפון.



חיפוש מהיר

1. בחר **🔍** כדי להציג רשימה של כל אנשי הקשר.
2. גלול ברשימת אנשי הקשר.
3. גע באיש הקשר שברצונך להתקשר אליו. יוצג תפריט המציג את כל מספרי הטלפון של איש הקשר הנבחר.
4. בחר במספר הטלפון הרצוי כדי לחייג.

תפריט חיפוש

אם ספר הטלפונים מכיל מספר רב של פריטים, תוכל לחפש את איש הקשר הרצוי באמצעות תפריט החיפוש.

הערה

התפריט הראשי **PHONE** (טלפון) זמין רק אם מחובר טלפון נייד אל מערכת המידע והבידור באמצעות Bluetooth. לתיאור מפורט **☰ 113**.

קעת ניתן לתפעל תפקודים רבים של הטלפון הנייד באמצעות התפריט הראשי של הטלפון (ותפריטי משנה הקשורים לאפשרויות בתפריט) ובאמצעות אמצעי הבקרה המיוחדים לטלפון בגלגל ההגה.

חיוג שיחת טלפון

הזנת מספר טלפון

לחץ על **☰** ובחר את **PHONE** (טלפון).

הזן מספר טלפון בעזרת לוח המקשים בתפריט הראשי של הטלפון.

כדי למחוק תו אחד או יותר, גע נגיעה קצרה או ממושכת ב-**←**.

גע ב-**☎** על המסך או לחץ על **☎** בגלגל ההגה כדי לחייג.

שימוש בספר הטלפונים

הערה

בעת צימוד טלפון נייד למערכת המידע והבידור באמצעות Bluetooth, מתבצעת הורדה אוטומטית של ספר הטלפונים של הטלפון הנייד **☰ 113**.

חיוג חוזר של מספר

ניתן לחייג שוב את מספר הטלפון האחרון שחויג.

לחץ על ☰ ובחר את **PHONE (טלפון)**.

בחר את 📞 במסך או לחץ על 📞 בגלגל ההגה.

שימוש במספרי חיוג מהיר

ניתן גם לחייג מספרי חיוג מהיר המאוחסנים בטלפון הנייד בעזרת לוח המקשים בתפריט הראשי של הטלפון.

לחץ על ☰ ובחר את **PHONE (טלפון)**.

גע נגיעה ממושכת בספרה המתאימה בלוח המקשים כדי להתקשר.

שיחת טלפון נכנסת

מענה לשיחת טלפון

אם מופעל מצב שמע, לדוגמה מצב רדיו או USB, ברגע שנכנסת שיחה, אזי מקור השמע יושק ויישאר במצב זה עד לסיום השיחה.

תוצג הודעה הכוללת את מספר הטלפון או השם (אם זמין) של המתקשר.

בחר ב-**Bluetooth** ולאחר מכן ב-**Sort Order (סדר המיון)**. הפעל את האפשרות הרצויה.

שימוש בהיסטוריית השיחות

כל השיחות הנכנסות, היוצאות או כאלה שלא נענו נרשמות במערכת.

לחץ על ☰ ובחר את **PHONE (טלפון)**.

בחר **Call History (היסטוריית שיחות)** בתפריט הראשי של הטלפון.

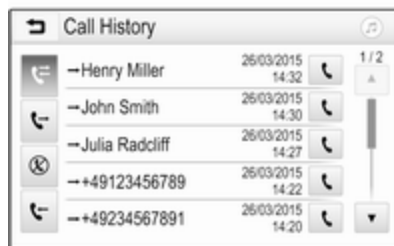

בחר 📞 לשיחות יוצאות, 📞 לשיחות שלא נענו, 📞 לשיחות נכנסות ו-📞 לכל השיחות. רשימת השיחות המתאימה מוצגת. בחר בפריט הרצוי כדי להתקשר.

2. בחר בלחצן הכולל את האות השנייה בשם איש הקשר שברצונך לחפש.

3. המשך או הזן אותיות נוספות של שם איש הקשר שברצונך לחפש, עד ששם איש הקשר הרצוי יוצג.

4. גע באיש הקשר שברצונך להתקשר אליו. יוצג תפריט המציג את כל מספרי הטלפון של איש הקשר הנבחר.

5. בחר במספר הטלפון הרצוי כדי לחייג. יוצג המסך הבא.



הגדרות אנשי קשר

ניתן למיין את רשימת אנשי הקשר לפי שם משפחה ושם פרטי.

לחץ על ☰ ואז בחר **SETTINGS (הגדרות)** כדי להציג את התפריט המתאים.

ניתוק שיחת טלפון

בחר את  לניתוק השיחה.

תא קולי

ניתן לתפעל את התא הקולי של הטלפון דרך מערכת המידע והבידור.

מספר התא הקולי

לחץ על  ובחר את **SETTINGS** (הגדרות).

בחר **Bluetooth**. גלול ברשימה ובחר **Voice Mail Numbers** (מספרי תא קולי).

תוצג רשימה של כל ההתקנים המצומדים. בחר את הטלפון המתאים. יופיע לוח מקשים.

הזן את המספר של התא הקולי של טלפון זה.

התקשרות לתא קולי

לחץ על  ובחר את **PHONE** (טלפון).

בחר  על המסך. המערכת תתקשר לתא הקולי.

לחלופין תוכל להזין את מספר הטלפון של התא הקולי דרך לוח המקשים של הטלפון.

התפקודים הזמינים במהלך שיחת טלפון



במהלך שיחת טלפון יוצג התפריט הראשי של הטלפון.

**השבתה זמנית של מצב דיבורית**



כדי להמשיך את השיחה בטלפון הנייד, הפעל את .

כדי לחזור למצב דיבורית, בטל את .



ביטול זמני של פעולת המיקרופון

כדי להשתיק את המיקרופון, הפעל את . כדי להפעיל שוב את המיקרופון, בטל את .



כדי לענות לשיחה בחר  בהודעה או לחץ על  בגלגל ההגה.

דחיית שיחה

כדי לדחות את השיחה בחר  בהודעה או לחץ על  בגלגל ההגה.

שינוי הנעיון

לחץ על  ובחר את **SETTINGS** (הגדרות).

בחר את **Bluetooth** ולאחר מכן את **Ringtones** (סוגי צלצל) כדי להציג את התפריט המתאים. רשימה של כל ההתקנים המצומדים תוצג.

בחר בהתקן הרצוי. רשימה של כל הנעיונים הזמינים עבור התקן זה תוצג.

בחר אחד מהנעיונים.

משיקולי בטיחות, אל תשתמש בטלפון נייד במהלך הנהיגה. השימוש בדיבורית עלול גם כן לפגוע בריכוז במהלך הנהיגה.

⚠ אזהרה

מותר להפעיל ציוד רדיו וטלפונים ניידים שאינם עומדים בתקני הטלפונים הניידים הנזכרים לעיל רק באמצעות שימוש באנטנה הממוקמת מחוץ לרכב.

זהירות

טלפונים ניידים וציוד רדיו עלולים לגרום לתקלות במערכות האלקטרוניות של הרכב כשהם מופעלים בתוך הרכב ללא אנטנה חיצונית, אלא אם מולאו הדרישות הכלולות בתקנות הנזכרות לעיל.

טלפונים ניידים וציוד קשר רדיו

הוראות התקנה והנחיות שימוש

בעת התקנה והפעלה של טלפון נייד, יש לציית להוראות ההתקנה הייחודיות לרכב ולקווים המנחים להפעלתם של טלפונים ניידים ודיבוריות. אי מילוי הנחיה זו עלולה לבטל את אישור סיווג הרכב (תקנת EU מס' 95/54/EC).

המלצות לתפעול נעדר תקלות:

- אנטנה חיצונית שתותקן באופן מקצועי כדי להשיג את הטווח המרבי האפשרי
- הספק שידור מרבי 10 וואט
- התקן את הטלפון במקום מתאים, ועיין בהערה המתאימה בספר הנהג, בחלק **מערכת כריות אוויר**.

קבל ייעוץ לגבי נקודות התקנה שנקבעו מראש עבור אנטנה חיצונית או דיבוריות ולגבי אופן השימוש בהתקנים בעלי הספק שידור העולה על 10 וואט.

השימוש במערכת דיבורית ללא אנטנה חיצונית התואמת לתקני טלפונים ניידים GSM 1900/1800/900 ו-UMTS מותר רק כאשר הספק השידור המרבי של הטלפון הנייד הוא 2 וואט עבור GSM 900 או 1 וואט עבור הסוגים האחרים.

ה	
95	הגדרות מערכת.....
94	הגדרות מרכיבי הצליל ("טון").....
94	הגדרות עצמת קול.....
108, 107	הגדרות תצוגה.....
115	היסטוריית שיחות.....
115	הפעלה.....
104	התקנים חיצוניים.....
115	טלפון.....
98	רדיו.....
92	תפריט.....
92	הפעלה בסיסית.....
115	הפעלת הטלפון.....
98	הפעלת הרדיו.....
106	הפעלת התקן USB שמע.....
106	הפעלת מוזיקה דרך Bluetooth.....
89	הפעלת מערכת המידע והבידור.....
108	הפעלת סרטים.....
108	הפעלת סרטים מ-USB.....
107	הפעלת תמונת USB.....
107	הצגת תמונות.....
109	הקרנת טלפון.....
106	השמעת שמע.....
89	השתקה.....
	התקשרות
	התפקודים הזמינים במהלך שיחת
115	טלפון.....
115	חיוג שיחת טלפון.....
115	נעימן.....
115	שיחה נכנסת.....

	Bluetooth
113	חיבור Bluetooth.....
104	חיבור התקן.....
115	טלפון.....
104	מידע כללי.....
113	צימוד.....
106	תפריט מוסיקה דרך Bluetooth.....
109	BringGo.....
101	DAB.....
101	Intellitext.....
100	RDS.....
	USB
104	חיבור התקן.....
104	מידע כללי.....
108	תפריט סרטים מ-USB.....
106	תפריט שמע USB.....
107	תפריט תמונות USB.....
	א
100	אזורי.....
100	אחזור תחנות.....
100	אחסון תחנות.....
	אמצעי בקרה
86	גלגל ההגה.....
86	מערכת מידע ובידור.....
	אמצעי בקרת מערכת השמע על גלגל
86	ההגה.....
	ב
98	בחירת תחום תדרים.....

- 89 קביעת עצמת הקול
 89 תפקוד השתקה
 94 עצמת קול TP
 94 עצמת קול אוטומטית
 94 עצמת קול מרבית בהפעלה
 94 עצמת קול של צליל מגע

צ

- 113 צימוד

ק

- 104 קובצי סרטים
 104 קובצי שמע
 104 קובצי תמונות

ר

רדיו

- 101 Intellitext
 100 אזורי
 100 אחזור תחנות
 100 אחסון תחנות
 98 איתור תחנות
 98 בחירת ערוץ השידור
 101 הגדרת DAB
 100 הגדרת ה-RDS
 101 הודעות DAB
 98 הפעלה
 98 חיפוש תחנות
 100 מערכת נתונים ברדיו (RDS)
 100 רדיו אזורי
 100 רשימות מועדפים

מ

- 85 מאפיין מניעת גניבה
 112, 111, 104 מידע כללי
 104 Bluetooth
 101 DAB
 104 USB
 112 טלפון
 104 יישומים לטלפון חכם
 84 מערכת מידע ובידור
 115 מספרי חיוג מהיר
 100 מערכת נתונים ברדיו (RDS)

נ

נעימון

- 94 עצמת קול של נעימון
 115 שינוי הנעימון

ס

- 115 ספר טלפונים
 86 סקירת רכיבי הבקרה

ע

עוצמת קול

- הגבלת עצמת השמע בטמפרטורות גבוהות
 89
 94 עצמת קול TP
 94 עצמת קול אוטומטית
 94 עצמת קול מרבית בהפעלה
 94 עצמת קול עם פיצוי למהירות
 94 עצמת קול של נעימון
 94 עצמת קול של צליל מגע

ז

- 111 זיהוי דיבור
 111 זיהוי קול

ח

- 113 חיבור Bluetooth
 98 חיפוש תחנות

ט

טלפון

- 112 Bluetooth
 115 בחירת הנעימון
 115 היסטוריית שיחות
 115 הכנסת מספר
 התפקודים הזמינים במהלך שיחת טלפון
 115
 113 חיבור Bluetooth
 112 מידע כללי
 115 מספר חיוג מהיר
 115 ספר טלפונים
 115 שיחה נכנסת
 115 שיחות חירום
 115 תפריט ראשי של הטלפון
 104 טלפון חכם
 109 הקרנת טלפון
 119 טלפונים ניידים וציוד קשר רדיו

ל

- 86 לוח הבקרה של מערכת המידע והבידור

101	שידור שמע דיגיטלי (DAB).....
98	שימוש.....
100	רדיו אזורי.....
100	רשימות מועדפים.....
100	אחזור תחנות.....
100	אחסון תחנות.....

ש

101	שידור שמע דיגיטלי.....
115	שיחת חירום.....
111, 98, 89	שימוש.....
104	Bluetooth.....
104	USB.....
115	טלפון.....
98	רדיו.....
92	תפריט.....
109	שימוש ביישומי טלפון חכם.....

ת

	תבניות קבצים
104	קובצי סרטים.....
104	קובצי שמע.....
104	קובצי תמונות.....
92	תפעול התפריט.....
92	תפריט בית.....

124	מבוא
129	הפעלה בסיסית
132	רדיו
136	התקנים חיצוניים
139	זיהוי דיבור
140	טלפון
146	אינדקס

מבוא

124	מידע כללי
124	מאפיין מניעת גניבה
125	סקירת רכיבי הבקרה
127	שימוש

מידע כללי

מערכת המידע והבידור מצטיינת בביצועים מחזית הטכנולוגיה של מערכות מידע ובידור המיועדות לרכב.

באמצעות תפקודי רדיו AM, FM ו-DAB, ניתן לשמור מספר רב של תחנות בדפי מועדפים שונים.

ניתן לחבר התקן אחסון חיצוני למערכת המידע והבידור כמקור שמע נוסף; באמצעות כבל או באמצעות Bluetooth®.

מעבד הקול הדיגיטלי מספק לך מספר הגדרות מראש של מצבי אקוולייזר לקבלת איכות קול ("סאונד") מיטבית.

בנוסף, מערכת המידע והבידור מצוידת בפורטל טלפון המאפשר שימוש נוח ובטוח בטלפון הסלולרי ברכב.

לחלופין, ניתן לתפעל את מערכת המידע והבידור דרך לוח הבקרה או אמצעי הבקרה בגלגל ההגה, או - אם הטלפון שלך תומך זאת - באמצעות זיהוי דיבור.

הערה

מדריך זה מתאר את כל האופציות והמאפיינים הזמינים במערכות המידע והבידור השונות. תיאורים מסוימים, כולל תיאורי תצוגה ותפריטים, עשויים שלא להיות ישימים לכלי הרכב שלך עקב דגם שונה, מפרטי מדינה, ציוד מיוחד או אביזרים מיוחדים.

מידע חשוב לגבי הפעלת המערכת ובטיחות הנהיגה

אזהרה

סע תמיד בזהירות ובבטיחות בזמן השימוש במערכת המידע והבידור.

בכל מקרה של ספק, עצור את הרכב לפני הפעלת מערכת המידע והבידור.

קליטת רדיו

עלולות להיות הפרעות לקליטת הרדיו כתוצאה מחשמל סטאטי, רעש, עיוות או אבדן הקליטה כתוצאה מ:

- שינויי מרחק מן המשדר
- קליטה רב ערוצית כתוצאה מהחזרת אות
- והצללה

מאפיין מניעת גניבה

מערכת המידע והבידור מצוידת במערכת אבטחה אלקטרונית למניעת גניבה.

המערכת פועלת אך ורק כשהיא מותקנת ברכבך והיא חסרת ערך לגנב.

סקירת רכיבי הבקרה

לוח בקרה



<p>8 לחצנים מתוכנתים</p> <p>מועדפים: לחץ: בחירת מועדפים; לחץ והחזק: שמירת תחנות רדיו כמועדפים 133</p> <p>תפריט: לחיצה: בחירת לחצן המסך המתאים 129</p>	<p>5 טלפון</p> <p>לחיצה קצרה: פתיחת תפריט הטלפון 140</p> <p>לחיצה ארוכה: הפעלת זיהוי הדיבור 139</p>	<p>1 ☪ 127</p> <p>אם במצב מופסק: לחיצה קצרה: הפעלה</p> <p>אם במצב מופעל: לחיצה קצרה: השתקת המערכת; לחיצה ארוכה: כיבוי</p>
<p>9 FAV</p> <p>לחיצה: הצגת סרגל המועדפים . 133</p>	<p>6 BACK</p> <p>תפריט: רמה אחת לאחור 129</p> <p>קלט: מחיקת התו האחרון או הערך האחרון 129</p>	<p>2 RADIO</p> <p>מפעיל את הרדיו או משנה את הערוץ 132</p>
	<p>7 MENU</p> <p>סובב: סימון לחצני מסך או פריטי תפריט; קביעת ערכים מספריים</p>	<p>3 MEDIA</p> <p>הפעלת מדיה או שינוי מקור מדיה 137</p>
	<p>לחץ: בחירת/הפעלת לחצן מסך או פריט תפריט מסומן; אישור ערך שהוגדר; מעבר לאפשרות הגדרה אחרת; פתיחת תפריט ייחודי ליישום (אם קיים)</p>	<p>4 ⏪ ⏩</p> <p>רדיו: לחיצה קצרה: דילוג לתחנה הקודמת או הבאה; לחיצה ממושכת: חיפוש למטה או למעלה 132</p> <p>התקנים חיצוניים: לחיצה קצרה: דילוג לרצועה הקודמת או הבאה; לחיצה ממושכת: הרצה מהירה אחורה או קדימה . 137</p>



שימוש

אמצעי בקרה

מערכת המידע והבידור מופעלת באמצעות לחצני התפקוד, הכפתור **MENU** והתפריטים המופיעים בתצוגה. הכנסת נתונים/הוראות מתבצעת באמצעות:

- לוח הבקרה במערכת המידע והבידור 125 ↵
- אמצעי בקרת שמע על גלגל ההגה 125 ↵
- זיהוי הדיבור 139 ↵

הפעלה והפסקת פעולה של מערכת המידע והבידור

לחץ לחיצה קצרה על . לאחר ההפעלה, מקור השמע שנבחר לאחרונה יהיה פעיל. לחץ והחזק שוב את  כדי לכבות את המערכת.

הפסקת פעולה אוטומטית

אם מערכת המידע והבידור הופעלה בלחיצה על  כאשר מערכת ההצתה היתה במצב מופסקי, היא תפסיק לפעול באופן אוטומטי שוב כעבור 10 דקות.

כשהרדיו בפעולה: סובב כלפי מעלה/כלפי מטה לבחירת התחנה השמורה בזיכרון הבאה/הקודמת 132

כשפורטל הטלפון פעיל ורשימת השיחות פתוחה: סובב מעלה/מטה כדי לבחור את הרשומה הבאה/הקודמת ברשימת השיחות 142

+ 3

הגברת עצמת השמע 127 - 4

הפחתת עצמת השמע 127  5

לחיצה קצרה: ניתוק שיחה/סירוב לשיחה 142

או סגירת רשימת שיחות 142
או בטל את זיהוי הדיבור 139
או הפעלה/ביטול של השתקה ... 127

אמצעי בקרת מערכת השמע על גלגל ההגה

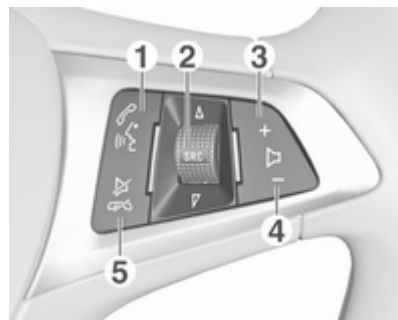

 1

לחיצה קצרה: קבלת שיחת טלפון 140

או חייג מספר מרשימת שיחות. 142
כאשר פורטל הטלפון פעיל וישנן שיחות ממתנינות: לחיצה קצרה: מעבר בין שיחות 142

לחיצה ארוכה: הפעלת זיהוי הדיבור 139

2 **SRC** (מקור) 127

לחץ: בחר את מקור השמע 127

קביעת עצמת הקול

סובב את ☹; ההגדרה הנוכחית תוצג.
 כשמערכת המידע והבידור מופעלת, עצמת הקול שנבחרה בפעם האחרונה נותרת העצמה המוגדרת, אם עצמת קול זו נמוכה מעצמת הקול המרבית ההתחלתית ☺ 130.

עצמת קול עם פיצוי למהירות

כשבקרת עוצמת הקול האוטומטית מופעלת ☺ 130, עוצמת הקול מותאמת אוטומטית, לפיצוי על רעשי הדרך והרוח במהלך הנהיגה.

תפקוד השתקה

לחץ על ☹ להשתקת מקורות השמע.
 לביטול תפקוד ההשתקה: סובב את ☹.

פירוט התפקודים**רדיו**

לחץ על **RADIO** לפתיחת התפריט הראשי של הרדיו או למעבר בין תחומי התדרים.
 לתיאור מפורט של תפקודי הרדיו ☺ 132.

התקנים חיצוניים

לחץ לחיצות עוקבות על **MEDIA** כדי להפעיל את מצב ההשמעה של התקן חיצוני מחובר (לדוגמה, התקן USB, התקן Bluetooth).

לקבלת תיאור מפורט של חיבור ותפעול התקנים חיצוניים ☺ 136.

טלפון

לחץ על **PHONE** כדי ליצור חיבור Bluetooth בין מערכת המידע והבידור לבין הטלפון הנייד.

אם ניתן ליצור חיבור, יוצג התפריט הראשי של מצב הטלפון.

לקבלת תיאור מפורט של תפעול הטלפון הנייד באמצעות מערכת המידע והבידור ☺ 142.

אם לא ניתן להתחבר, יוצג תפריט מתאים. לתיאור מפורט של הכנה ויצירה של חיבור Bluetooth בין מערכת המידע והבידור לבין הטלפון הנייד ☺ 141.

בעת הזנת ספרות ניתן ללחוץ על **BACK** כדי למחוק את התו האחרון שהוזן.

לחצנים מתוכנתים

לחץ על אחד הלחצנים המתוכנתים כדי להפעיל את פריט המועדפים או את לחצן התפקוד במסך, המוצגים ישירות מעל המקש המתוכנת המתאים.

הערה

בפרקים הבאים הפעולות הדרושות לבחירה והפעלה של לחצן מסך או פריט תפריט יתוארו באופן הבא: "...בחר <שם לחצן המסך>/<שם הפריט>".

הגדרות מרכיבי הצליל ("טון")

בתפריט הגדרות מרכיבי הצליל ("טון") ניתן להגדיר מאפייני צליל שונים לכל מקור שמע.

לחץ על **MENU**, בחר **Settings** (הגדרות) ובחר את **Tone Settings** (הגדרות מרכיבי הצליל ("טון")) כדי לפתוח את תפריט מאפייני השמע.

הגדרת הצלילים הנמוכים (בס), תחום הביניים והצלילים הגבוהים

גלול ברשימה ובחר **Bass** (צלילים נמוכים), **Midrange** (טווח ביניים) או **Treble** (צלילים גבוהים (טרבל)). קבע את ההגדרות ואשר.

הפעלה בסיסית

לוח בקרה

כפתור MENU

כפתור **MENU** הוא אחד מרכיבי הבקרה המרכזיים להפעלת התפריטים.

סובב:

- לבחירת לחצן מסך או פריט תפריט
- כדי לגלול ברשימת פריטי תפריט
- לשינוי ערכי הגדרות

לחץ:

- להפעלת פריט תפריט או לחצן מסך נבחר
- לאישור ערך הגדרה שהשתנה
- למעבר לאפשרות הגדרה אחרת
- להצגת תפריט המשנה הייחודי ליישום

הערה

בפרקים הבאים הפעולות הדרושות לבחירה והפעלה של לחצן מסך או פריט תפריט יתוארו באופן הבא: "...בחר <שם לחצן המסך>/<שם הפריט>".

לחצן BACK

בעת הפעלת התפריטים, לחץ על **BACK** כדי לחזור אל התפריט ברמה אחת מעל.

הפעלה בסיסית

129 הפעלה בסיסית
129 הגדרות מרכיבי הצליל ("טון")
130 הגדרות עצמת קול
130 הגדרות מערכת

הגדרות מערכת

ניתן לבצע הגדרות והתאמות שונות של מערכת המידע והבידור באמצעות תפריט ההגדרות.

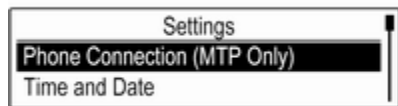

הגדרות שעה ותאריך

לחץ על **MENU** כדי לפתוח את תפריט השמע המתאים.

בחר **Time and Date (שעה ותאריך)**.

קביעת השעה

בחר את **Set Time (קביעת השעה)** כדי להיכנס לתפריט המשנה המתאים.

בחר את **Auto Set (קביעה אוטומטית)** בתחתית המסך. הפעל את האפשרות - **On RDS (מופעל - RDS)** או **Off (Manual) (מופסק (ידני))**.

אם נבחרה האפשרות **Off (Manual)** (מופסק (ידני)), כוונן את השעות והדקות.

גלול ברשימה ובחר **Settings (הגדרות)**.
בחר **Auto Volume Control (בקרת עצמת קול אוטומטית)**.

ניתן להשבית את תפקוד **Auto Volume (עצמת קול אוטומטית)** או לבחור את מידת ההתאמה של עוצמת הקול בתפריט המוצג. גלול ברשימה ובחר את האפשרות הרצויה.

כוונן עצמת הקול המרבית בעת הפעלה ראשונית

לחץ על **MENU** כדי לפתוח את תפריט השמע התואם.

גלול ברשימה ובחר **Settings (הגדרות)**.
בחר **Maximum Startup Volume (עצמת קול התחלתית מרבית)**.
הגדר את הערך הרצוי.

עצמת הקול של עדכוני התנועה

כדי לשנות את עוצמת הקול של דיווחי התנועה, קבע את עוצמת הקול בזמן שהמערכת משמיעה דיווח תנועה.
הגדרה זו תישמר במערכת.

הגדרת עצמת הקול בין החלק הקדמי לחלק האחורי של הרכב

גלול ברשימה ובחר **Fader (מדער)**.
קבע את ההגדרות ואשר.

הגדרת עצמת הקול בין הצד הימני והצד השמאלי של הרכב

גלול ברשימה ובחר **Balance (איזון)**.
קבע את ההגדרות ואשר.

בחירת סוג מרכיבי הצליל

גלול ברשימה ובחר **EQ (אקוולייזר)**.
אפשרויות האקוולייזר מציעות הגדרות לצלילים הנמוכים (בסים), לתחום הביניים ולצלילים הגבוהים (טרבל), שמוטבו מראש עבור סגנון המוזיקה הרלוונטי.

סובב את **MENU** כדי לעבור בין האפשרויות השונות, ואז לחץ על **MENU** כדי לאשר את ההגדרה.

הגדרות עצמת קול

כוונן עצמת הקול עם פיצוי מהירות הנסיעה

לחץ על **MENU** כדי לפתוח את תפריט השמע התואם.

נעילת המערכת

לחץ על **MENU** כדי לפתוח את תפריט השמע המתאים.

בחר **Settings (הגדרות)**, גלול ברשימה ואז בחר **Vehicle Settings (הגדרות הרכב)**.

בחר **Valet Mode (מצב שירות חניה)**. יופיע לוח מקשים.

הזן קוד בן 4 ספרות ובחר את **Enter (הזן)**. לוח המקשים יוצג שוב.

כדי לאשר את הקלט הראשון, הזן שוב את הקוד בן 4 הספרות ובחר את **Lock (נעילה)**. המערכת ננעלת.

שחרור נעילת המערכת

הפעל את מערכת המידע והבידור. יופיע לוח מקשים.

הזן את קוד בן 4 הספרות המתאים ובחר את **Unlock (שחרור נעילה)**. נעילת המערכת משוחררת.

שכחתי קוד PIN

כדי לאפס את קוד PIN בחזרה להגדרת ברירת המחדל, פנה למוסך שלך.

בחר **Settings (הגדרות)**, גלול ברשימה ואז בחר **Vehicle Settings (הגדרות הרכב)**.

בחר את **Restore Factory Settings (שחזור הגדרות יצרן)** כדי להיכנס לתפריט המשנה המתאים.

בחר את האפשרות המבוקשת ואשר את ההודעה.

מידע התכנה

התפריט **Software Information (מידע תוכנה)** כולל מידע מסוים על התוכנה.

לחץ על **MENU** כדי לפתוח את תפריט השמע המתאים.

בחר **Settings (הגדרות)**, גלול ברשימה ואז בחר **Vehicle Settings (הגדרות הרכב)**.

בחר **Software Information (מידע תוכנה)**.

מצב שירותי חניה

אם מופעל מצב שירות חנייה, כל תצוגות הרכב ננעלות ולא ניתן לבצע שינויים במערכת.

הערה

ההודעות הקשורות לרכב נותרות מאופשרות.

בצע בחירות עוקבות של **12-24 HR (שעות 24-12)** בתחתית המסך כדי לבחור תבנית שעה.

אם נבחרה תבנית של 12 שעות, יוצג טור שלישי עבור בחירת AM או PM. בחר באפשרות הרצויה.

קביעת התאריך

בחר את **Set Date (קביעת התאריך)** כדי להיכנס לתפריט המשנה המתאים.

בחר את **Auto Set (קביעה אוטומטית)** בתחתית המסך. הפעל את האפשרות - **On RDS (מופעל - RDS)** או **Off (Manual) (מופסק (ידני))**.

אם נבחרה האפשרות **Off (Manual) (מופסק (ידני))**, כוונן את הגדרות התאריך.

שפה

לחץ על **MENU** כדי לפתוח את תפריט השמע המתאים.

בחר **Settings (הגדרות)**, גלול ברשימה ואז בחר **Vehicle Settings (הגדרות הרכב)**.

בחר **Languages (שפות)**.

גלול ברשימה ובחר את השפה הרצויה.

שחזור הגדרות מפעל

לחץ על **MENU** כדי לפתוח את תפריט השמע המתאים.

רדיו

- שימוש 132
- חיפוש תחנות 132
- רשימות מועדפים 133
- מערכת נתונים ברדיו (RDS) 133
- שידור שמע דיגיטלי 134

שימוש



הפעלת תפקוד הרדיו

לחץ **RADIO**.

בחירת ערוץ השידור

לחץ לחיצות עוקבות על **RADIO** בלוח הבקרה כדי לעבור בין תחומי התדרים השונים.

חיפוש תחנות

חיפוש תחנות אוטומטי

בחר את **◀◀** או **▶▶** כדי להשמיע את התחנה הקודמת או הבאה.

חיפוש תחנות ידני

לחץ והחזק במצב לחוץ את הלחצן **◀◀** או את הלחצן **▶▶**. שחרר את הלחצן המתאים כאשר כמעט הגעת אל התדר הרצוי.

כוונון ידני

לחץ על **MENU** כדי לפתוח את תפריט תחום התדרים ובחר את **Manual Tuning** (כוונון ידני).

כעת תוצג רשימה של כל התדרים לפי תחום התדרים שנבחר. בחר את התדר הרצוי.

רשימות התחנות

סובב את **MENU** כדי להציג רשימה של כל התחנות שניתן לקלוט כעת. גלול ברשימה ובחר את התחנה הרצויה.

רשימות הקטגוריות

תחנות RDS ◀ 133 ו-DAB ◀ 134 רבות משדרות קוד PTY, המציין את סוג התוכנית המשודרת (לדוגמה, חדשות). תחנות מסוימות גם משנות את קוד PTY בהתאם לתוכן המשודר כעת. מערכת המידע והבידור מאחסנת תחנות אלה, כשהן ממוינות לפי סוג התוכנית, ברשימת הקטגוריות המתאימה.

הערה

פריט הרשימה **Categories** (קטגוריות) זמין רק עבור תחומי התדרים FM ו-DAB.

הערה

פריט המועדפים הפעיל מודגש.

הגדרת מספר המועדפים המוצגים

לחץ על **MENU**, גלול ברשימה ובחר את **Set Number of Favourite Pages** (הגדרת מספר דפי מועדפים).

בחר באפשרות הרצויה.

הערה

אם מספר המועדפים השמורים עולה על מספר המועדפים המופעלים בתפריט ההגדרות, המועדפים שנשמרו בנוסף לא יימחקו אלא רק ייעלמו מהתצוגה. ניתן להפעיל אותם מחדש על-ידי הגדלת מספר המועדפים הניתנים לצפייה.

מערכת נתונים ברדיו (RDS)

RDS הוא שירות של תחנות בערוץ FM המשפר באופן משמעותי את איתור תחנת השידור הרצויה ואת קליטת שידוריה ללא הפרעות.

יתרונות RDS

- בתצוגה מוצג שם התחנה ולא התדר שלה.
- במהלך חיפוש תחנות, מערכת המידע והבידור מאתרת רק תחנות RDS.



Favourites Page 4 / 6

BBC 1 92.4 BBC 5 BBC 2

ישנם 24 מיקומי מועדפים נפרדים, המוצגים כארבעה מועדפים בכל דף מועדפים.

כדי להציג את רשימת המועדפים, בחר **FAV**.

אחסון תחנה

הגדר את התחנה שברצונך לאחסן. לחץ לחיצה ממושכת על לחצן המסך של הפריט המועדף המתאים עד שנשמע צליל צפצוף ושם התחנה מוצג על לחצן המסך המתאים של המועדפים. התחנה נשמרת כפריט מועדפים.

השמעת שידור תחנה

במקרה הצורך לחץ לחיצות חוזרות על **FAV** כדי לגלול לדף המועדפים המתאים. בחר את לחצן המסך המתאים לפריט המועדפים. תחנת הרדיו המתאימה תושמע.

לחץ על **MENU** כדי להציג את תפריט תחום התדרים המתאים ובחר את **Categories** (קטגוריות).

מוצגת רשימת קטגוריות סוגי התכניות הזמינים כעת.

בחר בקטגוריה הרצויה. בצג מופיעה רשימת תחנות המשדרות תוכניות מן הסוג שנבחר.

בחר בתחנה הרצויה.

עדכון רשימת התחנות

לחץ על **MENU** כדי לפתוח את תפריט תחום התדרים ובחר את **Update Station List** (עדכון רשימת תחנות).

רשימת התחנות המתאימה מעודכנת.

הערה

אם רשימת תחנות ייחודית לתחום התדרים מעודכנת, רשימת הקטגוריות המתאימה תתעדכן גם היא.

רשימות מועדפים

ניתן לאחסן ידנית ברשימות המועדפים תחנות מכל ערוצי השידור.

- המערכת מאתרת תמיד את התחנה בתדר בעל אות השידור האיכותי ביותר באזור גיאוגרפי מסוים באמצעות המאפיין AF (תדר חלופי).
- בהתאם לשירותי התחנה הנקלטה, תצוגת המערכת מציגה טקסט העשוי להכיל, לדוגמה, מידע על אודות התוכנית הנוכחית.

הגדרות RDS

כדי להגדיר את אפשרויות הגדרת RDS, הפעל את תפקוד הרדיו ובחר את תחום התדרים FM. לחץ על **MENU** להצגת תפריט תחום התדרים FM.

RDS

קבע את **RDS** למצב **On** (מופעל) או **Off** (מופסק).

הערה

אם האפשרות **RDS** מוגדרת למצב **Off** (מופסק), תפקודי ה-RDS לא יהיו זמינים.

תוכנית התנועה

תחנות המשדרות הודעות תנועה הן תחנות RDS המשדרות חדשות בנושאי תנועה. כאשר שירות הודעות התנועה מופעל, פעולת התפקוד הפעיל כעת מופסקת למשך השמעת הודעות התנועה.

מפעיל או מפסיק את פעולת **תוכנית תנועה (TP)**.

אם שירות הודעות תנועה ברדיו מופעל, **[TP]** יוצג בשורה העליונה של כל התפריטים הראשיים. אם התחנה או המדיה שלה אתה מאזין אינה תחנה המשדרת הודעות תנועה, הסמל [] יוצג והמערכת תתחיל אוטומטית בחיפוש לאיתור התחנה הבאה המשדרת הודעות תנועה. ברגע שנמצאת תחנה בעלת שירות הודעות תנועה, **[TP]** יודגש. אם לא נמצאה כל תחנה בעת שירות הודעות תנועה, [] יישאר על המסך.

אם משודרת הודעת תנועה בתחנת הרדיו המתאימה בעלת שירות הודעות התנועה, תוצג הודעה.

כדי להפסיק הודעה ולחזור לתפקוד שפעל לפני כן, בטל את ההתראה.

אזור

לפעמים, חלק מתחנות ה-RDS משדרות תוכניות השונות מבחינת האזור הגיאוגרפי בתדרים שונים.

קבע את **Region** (אזורית) למצב **On** (מופעל) או **Off** (מופסק).

כשתפקוד רדיו אזורי מופעל, במקרה הצורך ייבחרו תדרים חלופיים עם אותן תוכניות אזוריות.

כשתפקוד רדיו אזורי במצב מופסק, נבחרים תדרים חלופיים של תחנות שידור מבלי להתחשב בתוכניות מאזור גיאוגרפי מסוים.

שידור שמע דיגיטלי

DAB משדר תחנות רדיו באופן דיגיטלי.

יתרונות DAB

- תחנות DAB מזהות באמצעות שם התוכנית במקום תדר השידור.
- מערכת DAB מאפשרת לשר מספר תוכניות רדיו (שירותים) בתדר יחיד (מכלול).
- מלבד שירותי שמע דיגיטליים באיכות גבוהה, מערכת שידורי DAB מסוגלת לשר גם נתונים הקשורים לתוכנית ומגוון שירותי נתונים אחרים הכוללים מידע אודות נסיעות ותנועה.
- כל עוד מקלט DAB מסוים יכול לקלוט את אות השידור המשודר על-ידי תחנה (אפילו כאשר האות חלש מאד), מובטחת איכות השמע.
- במקרה של קליטה גרועה, עוצמת הקול פוחתת באופן אוטומטי כדי למנוע השמעה של רעשים לא נעימים.

קישור DAB ל-FM

אם תפקוד זה מופעל, המכשיר יעבור לתחנת FM מקבילה בשירות DAB פעיל (אם קיים), כאשר את DAB חלש מכדי להיקלט במקלט.

קבע את **DAB to FM Linking** (קישור **DAB ל-FM**) למצב **On** (מופעל) או **Off** (מופסק).

תחום L

אם **L-Band** מופעל, מערכת המידע והבידור מקבלת טווח תדרים נוסף (1452-1492 MHz).

קבע את **L-Band** (תחום **L**) למצב **On** (מופעל) או **Off** (מופסק).

Intellitext

התפקוד **Intellitext** מאפשר קליטה של מידע נוסף, כגון הודעות, מידע כלכלי, ספורט, חדשות וכו'.

בחר אחת מהקטגוריות הבאות ובחר פריט מסוים מהרשימה שלגביו ברצונך להציג מידע מפורט.

הגדרות DAB

כדי להגדיר את אפשרויות הגדרת DAB, הפעל את תפקוד הרדיו ובחר את תחום התדרים DAB. לחץ על **MENU** להצגת תפריט תחום התדרים DAB.

הודעות DAB

מלבד תוכניות המוזיקה, תחנות DAB רבות משדרות גם הודעות מקטגוריות מגוונות. אם תפעיל חלק מהקטגוריות או את כולן, שירות DAB הנקלט כעת יופסק כאשר מושמעת הודעה מאחת מקטגוריות אלו.

בחר **DAB Announcements** (הודעות **DAB**) כדי להציג את רשימת קטגוריות **DAB**.

בחר את הקטגוריות הרצויות. הקטגוריות הנבחרות מסומנות ב-**✓**.

הערה

ניתן לקלוט הודעות DAB רק כאשר תחום תדרי DAB מופעל.

קישור DAB ל-DAB

אם תפקוד זה מופעל, ההתקן עובר לאותו שירות (תוכנית) במקבץ אחר (אם קיים) של DAB כאשר את ה-DAB חלש מכדי להיקלט במקלט.

קבע את **DAB to DAB Linking** (קישור **DAB ל-DAB**) למצב **On** (מופעל) או **Off** (מופסק).

כאשר את מערכת ה-DAB חלש מכדי להיקלט במקלט, הקליטה מופסקת לחלוטין. ניתן למנוע זאת על-ידי הפעלת **DAB to DAB Linking** (קישור **DAB ל-DAB**) ו/או **DAB to FM Linking** (קישור **DAB ל-FM**) בתפריט אפשרויות DAB (ראה להלן).

- הפרעות הנגרמות על-ידי תחנות המשדרות בתדרים קרובים לתחנה המושמעת (תופעה טיפוסית בקליטת ערוצי AM ו-FM), לא קיימות כשמדובר ב-DAB.
- אם את שידור DAB מוחזר על-ידי מכשולים טבעיים או בניינים, איכות הקליטה של שידור ה-DAB משתפרת בעוד קליטת שידורי AM ו-FM נפגמת משמעותית במצבים כאלה.
- כאשר קליטת DAB מאופשרת, טיונר ה-FM של מערכת המידע והבידור ממשיך לפעול ברקע ומחפש באופן רציף את תחנות ה-FM בעלות הקליטה הטובה ביותר. אם TP < 133 מופעל, יושמעו דיווחי התנועה של תחנת ה-FM הנקלטת בעוצמה החזקה ביותר. אם אסור שהודעות התנועה ב-FM יפריעו לקליטת DAB השבת את תפקוד TP.

התקנים חיצוניים

- 136 מידע כללי
137 השמעת שמע

מידע כללי

שקע USB לחיבור התקנים חיצוניים ממוקם בקונסולה המרכזית מאחורי בלם החניה או מתחת למשענת היד. שני שקעי USB לטעינת התקנים בלבד נמצאים בחלק האחורי של הקונסולה המרכזית.

הערה

שקע USB חייב תמיד להיות נקי ויבש.

יציאת USB

ניתן לחבר נגן MP3, כונן USB או טלפון חכם לשקע USB.

כאשר ההתקנים לעיל מחוברים לשקע USB, ניתן להפעיל אותם באמצעות אמצעי הבקרה והתפריטים של מערכת המידע והבידור.

הערה

מערכת המידע והבידור אינה תומכת בכל מכשירי העזר.

מערכת המידע והבידור יכולה להשמיע קובצי מוזיקה מהתקני זיכרון USB חיצוניים.

חיבור/ניתוק התקן

חבר את התקן ה-USB אל שקע ה-USB.

הערה

אם מחובר התקן USB בלתי קריא, תופיע הודעת שגיאה מתאימה ומערכת המידע והבידור תעבור באופן אוטומטי לתפקוד הקודם.

כדי לנתק את התקן ה-USB בחר פונקציה אחרת ואז נתק את התקן ה-USB.

זהירות

הימנע מניתוק ההתקן בזמן השמעה. הדבר עלול לגרום נזק להתקן או למערכת המידע והבידור.

הגדרות MTP

עבור התקנים המחוברים באמצעות MTP ניתן לקבוע הגדרות נוספות בתפריט ההגדרות.

לחץ במקור השמע הפעיל על **MENU**, גלול ברשימה ובחר **Settings (הגדרות)**. בחר **Phone Connection (MTP Only) (חיבור טלפון MTP בלבד)**.

אם אתה רוצה שההתקן ייטען בלבד בעת חיבור לשקע ה-USB, הפעל את האפשרות **Charge Only (טעינה בלבד)**. אם תעבור למקור שמע USB בזמן שאפשרות זו פעילה, הודעת טעינה תוצג.



לחצני תפקוד

דילוג לקובץ הקודם או הבא

לחץ על ⏮ או ⏭ כדי להשמיע את הרצועה הקודמת או הבאה.

אם תלחץ על ⏮ במהלך חמש השניות הראשונות של השמעת השיר, המערכת תדלג לתחילת הרצועה הנוכחית.

הרצה מהירה קדימה או אחורה

לחץ לחיצה ממושכת על ⏮ או ⏭ כדי להריץ במהירות קדימה או אחורה.

סדר ההשמעה

לחץ על MENU במקור השמע וגלול ברשימה אל **Shuffle Songs** (סדר השמעה אקראי של שירים).

כדי להשמיע את השירים מההתקן בסדר אקראי, קבע את האפשרות **Shuffle Songs** (סדר השמעה אקראי של שירים) למצב **On** (מופעל).

תבניות קבצים

המערכת תומכת רק בהתקנים בעלי מערכות קבצים מסוג FAT32, NTFS, HFS+ ו-HFS.

הערה

ייתכן שקבצים מסוימים לא יושמעו כהלכה. הסיבה לכך יכולה להיות שהקובץ הוקלט בתבנית שונה או שמצבו של הקובץ אינו תקין.

לא ניתן להשמיע קבצים הנרכשים מחנויות אינטרנט אם הם מצוידים בהגנת RDM (ניהול דיגיטלי של זכויות יוצרים).

תבניות קובצי השמע הניתנות להשמעה הן MP3, AAC, WMA, AIF-1.

כאשר משמיעים קובץ בעל מידע תג ID3, מערכת המידע והבידור יכולה להציג מידע, לדוגמה את כותרת הרצועה ושם האמן.

השמעת שמע

התחלת השמעה

חבר את ההתקן ↵ 136.

לחץ לחיצות עוקבות על **MEDIA** כדי להפעיל את מקור המדיה הרצוי.

דוגמה: מקור USB.

אם תרצה להשמיע קובצי מוזיקה השמורים בהתקן, הפעל את האפשרות **Scan Music Folder Only** (סריקת תיקיית מוזיקה בלבד) או **Scan All Folder** (סריקת כל התיקיות).

Bluetooth

ניתן לחבר אלחוטית למערכת המידע והבידור מקורות שמע תומכי Bluetooth (כגון טלפונים ניידים להשמעת מוזיקה, נגני MP3 תומכי Bluetooth וכן הלאה), התומכים בפרופיל המוזיקה A2DP של Bluetooth ו-AVRCP.

מערכת המידע והבידור יכולה להשמיע קובצי מוזיקה המאוחסנים בהתקני Bluetooth.

חיבור/ניתוק התקן

לתיאור מפורט של חיבור Bluetooth ↵ 141.

רשימת התקני Bluetooth

כדי לגשת לרשימת התקני ה-Bluetooth, הפעל את מקור השמע המחובר באמצעות Bluetooth, לחץ על MENU ואז בחר **Manage Bluetooth Devices** (ניהול התקני Bluetooth).

לקבלת הסבר מפורט על רשימת התקני Bluetooth ↵ 141.

כדי להשמיע את השירים בסדר רגיל, קבע את האפשרות **Shuffle Songs (סדר השמעה אקראי של שירים)** למצב **Off (מופסק)**.

איתור שיר

התקנים מסוימים מאפשרים לאתר שירים לפי קטגוריות וקטגוריות משנה או מבנה התיקיות.

הערה

הליך יצירת האינדקס חייב להסתיים לפני שתפקוד זה יוכל להיות זמין.

קטגוריות

כדי לאתר שיר, לחץ על **MENU** במקור השמע המתאים ואז בחר **Browse (עיון)**. נווט במבנה התיקיות ובחר את הרצועה הרצויה.

תיקיות

כדי לאתר את השיר, לחץ על **MENU** ואז בחר **Folder View (תצוגת תיקייה)**. מוצג מבנה התיקיות בהתקן המתאים. נווט במבנה התיקיות ובחר את הרצועה הרצויה.

כוונן עוצמת הקול של מנחים קוליים
 טובב את ψ בלוח הבקרה או לחץ על - / +
 בצד הימני של גלגל ההגה כדי להגביר או
 להחליש את עוצמת הקול של ההודעות
 הקוליות.

השבתת זיהוי הדיבור

לחץ על ψ בלוגל ההגה. הודעת
 הפקודה הקולית נעלמת וסבב הזיהוי
 הקולי מסתיים.

מידע כללי

יישום Voice pass-thru של מערכת
 המידע והבידור מאפשר לגשת אל פקודות
 זיהוי הדיבור בטלפון החכם שלך. עיין
 בהוראות ההפעלה של הטלפון החכם שלך
 כדי לגלות האם הטלפון החכם שלך תומך
 במאפיין זה.

כדי להשתמש ביישום pass-thru קולי,
 הטלפון החכם חייב להיות מחובר למערכת
 המידע והבידור באמצעות כבל USB
 Bluetooth ψ 141 או באמצעות Bluetooth ψ 136.

שימוש

הפעלת זיהוי דיבור

לחץ לחיצה ממושכת על **PHONE** בלוח
 הבקרה או על ψ בלוגל ההגה כדי
 להתחיל את תפקוד זיהוי הדיבור. הודעת
 פקודה קולית תופיע במסך.

ברגע שנשמע צפצוף, ניתן לומר את
 הפקודה. לקבלת מידע על הפקודות
 הנתמכות, ראה הוראות ההפעלה של
 הטלפון החכם שלך.

זיהוי דיבור

139	מידע כללי
139	שימוש

טלפון

140	מידע כללי
141	חיבור Bluetooth
142	שיחת חירום
142	הפעלה
144	הודעות טקסט
145	סלפונים ניידים וציוד קשר רדיו

מידע כללי

פורטל הטלפון מאפשר לך לקיים שיחות בטלפון הנייד באמצעות מיקרופון ומערכת הרמקולים של הרכב כמו גם להפעיל את התפקודים החשובים ביותר של הטלפון הנייד באמצעות מערכת המידע והבידור ברכב. כדי להשתמש בפורטל הטלפון, הטלפון הנייד צריך להיות מחובר אל מערכת המידע והבידור באמצעות Bluetooth.

לא כל תפקודי הטלפון ברכב נתמכים על ידי כל דגמי הטלפונים הניידים. תפקודי הטלפון הניתנים להפעלה תלויים בטלפון הנייד הרלוונטי ובספק השירות. מידע נוסף מופיע במדריך למשתמש של הטלפון הנייד שלך. לפירוט נוסף ניתן לפנות לספק השירות.

מידע חשוב לגבי הפעלת המערכת ובטיחות הנהיגה

אזהרה

טלפונים ניידים משפיעים על הסביבה שלך. מסיבה זו הוכנו תקנות והנחיות בטיחות. עליך להכיר את ההנחיות המתאימות לפני השימוש בתפקוד הטלפון.

אזהרה

השימוש בדיבורית במהלך נהיגה עלול להיות מסוכן מכיוון שרמת הריכוז שלך יורדת בעת ההתקשרות והשיחה. החנה את רכבך לפני השימוש בדיבורית. פעל בהתאם לחוקי המדינה בה אתה נמצא כעת.

אל תשכח למלא אחר התקנות המתיחסות לאזורים מסוימים והפסק תמיד את פעולת הטלפון הנייד במקומות שבהם חל איסור להשתמש בטלפון נייד עקב הפרעות שהטלפון הנייד מייצר או במצבים שקיים סיכון להשתמש בטלפון נייד (לדוגמה: תחנות דלק).

Bluetooth

פורטל הטלפון מאושר על-ידי קבוצת עניין מיוחד (SIG) של Bluetooth.

ניתן למצוא מידע נוסף על המפרט באינטרנט, בכתובת <http://www.bluetooth.com>.

- הזן קוד PIN של מערכת המידע והבידור בהתקן ה-Bluetooth ואשר אותו.
- 4. מערכת המידע והבידור וההתקן מצומדים. תפריט הטלפון מוצג.
- 5. אם הם זמינים בהתקן ה-Bluetooth, ספר הטלפונים ויומן השיחות יורדו אל מערכת המידע והבידור. אם נחוץ, אשר את ההודעה המתאימה בטלפון החכם.

הערה

כדי שמערכת המידע והבידור תוכל לקרוא את אנשי הקשר, הם צריכים להיות מאוחסנים בזיכרון הטלפון של הטלפון הנייד.

צימוד התקן נוסף

לחץ על **PHONE**, גלול ברשימה ובחר את **Bluetooth Devices (התקני בלוטות')**.

לחץ על **Add (הוסף)** כדי להתחיל את תהליך הצימוד של התקן נוסף.

המשך משלב 2 "צימוד ההתקן הראשון" (ראה לעיל).

חיבור התקן מצומד

לחץ על **PHONE**, גלול ברשימה ובחר את **Bluetooth Devices (התקני בלוטות')**.

סמן את ההתקן המבוקש ובחר **Connect (התחבר)**.

- יש לבצע את הצימוד רק פעם אחת, אלא אם ההתקן נמחק מרשימת ההתקנים המצומדים. אם ההתקן צומד בעבר, מערכת המידע והבידור יוצרת את החיבור באופן אוטומטי.
- הפעלת Bluetooth גורמת להתרוקנות מהירה יותר באופן משמעותי של סוללת המכשיר. לכן יש לחבר את ההתקן לשקע USB לצורך טעינה.

צימוד ההתקן הראשון

1. לחץ על **PHONE** ואז בחר **Pair (חיבור התקן מותאם [Pair])**.

תוצג הודעה במערכת המידע והבידור המציינת את השם ואת קוד ה-PIN של מערכת המידע והבידור.

2. הפעל חיפוש שידור Bluetooth בהתקן ה-Bluetooth שברצונך לצמד.

3. אשר את הצימוד:

- אם ההתקן תומך ב-SSP (צימוד פשוט מאובטח):

השווה את קוד ה-PIN (אם נדרש) ואשר את ההודעות במערכת המידע והבידור ובהתקן ה-Bluetooth.

- אם ההתקן אינו תומך ב-SSP (צימוד פשוט מאובטח):

חיבור Bluetooth

Bluetooth הוא תקן רדיו לחיבור אלחוטי של התקנים, כגון טלפונים ניידים, או התקנים אחרים.

כדי לאפשר חיבור Bluetooth אל מערכת המידע והבידור, תפקוד Bluetooth של ההתקן חייב להיות מופעל. לקבלת מידע נוסף, עיין בהוראות ההפעלה של התקן ה-Bluetooth.

הצימוד (חילופי קוד PIN בין התקן Bluetooth לבין מערכת המידע והבידור) והחיבור של התקני Bluetooth אל מערכת המידע והבידור מבוצע דרך פורטל הטלפון.

צימוד התקן

מידע חשוב

- ניתן לצמד עד חמישה התקנים למערכת.
- בכל רגע נתון, רק התקן מצומד אחד יכול להיות מחובר למערכת המידע והבידור.

במקרה הצורך ההתקן המחובר כעת ינותק. ההתקן שנבחר מחובר.

ניתוק התקן

לחץ על **PHONE**, גלול ברשימה ובחר את **Bluetooth Devices (התקני בלוטות')**.

סמן את ההתקן שמחובר כעת ובחר **Disconnect (ניתוק)**.

ההתקן מנותק.

מחיקת התקן

לחץ על **PHONE**, גלול ברשימה ובחר את **Bluetooth Devices (התקני בלוטות')**.

סמן את ההתקן שברצונך למחוק מרשימת ההתקנים ובחר **Delete (מחק)**.

ההתקן נמחק.

שיחת חירום

אזהרה

לא ניתן להבטיח שניתן יהיה לבצע התחברות בכל המצבים. מסיבה זו אסור להסתמך רק על הטלפון הנייד כשהדבר נוגע לתקשורת חיונית (לדוגמה: מצב חירום רפואי).

בכמה רשתות יתכן שתידרש להכניס כרטיס SIM בר תוקף לטלפון.

אזהרה

שים לב לכך שניתן לקבל ולבצע שיחות בטלפון הנייד אם הקליטה באזור בו אתה נמצא טובה מספיק. בתנאים מסוימים, לא ניתן לבצע שיחות חירום בכל הרשתות של הטלפונים הניידים; כמו-כן ייתכן שהן לא יתאפשרו כאשר שירותי רשת מסוימים ו/או תפקודי טלפון מסוימים פעילים. תוכל לבדוק זאת באמצעות המפעיל המקומי של הרשת.

מספר החירום עשוי להשתנות בהתאם לאזור ולמדינה. אנא בדוק מראש את מספר החירום הנכון לאזור הרלוונטי.

ביצוע שיחת חירום

חייג את מספר מוקד החירום (לדוגמה 112).

מתבצע חיבור של הטלפון למוקד החירום. השב כאשר תתבקש לדווח על מצב החירום.

אזהרה

אל תסיים את השיחה אלא לאחר שנתבקשת לעשות כך ממוקד החירום אליו התקשרת.

הפעלה

מייד לאחר שהתבצע חיבור Bluetooth בין הטלפון הנייד שלך לבין מערכת המידע והבידור, תוכל להפעיל תפקודים רבים של הטלפון הנייד באמצעות מערכת המידע והבידור.

הערה

לא כל טלפון נייד תומך בכל תפקודי פורטל הטלפון. לכן, ייתכנו סטיות מסוימות מכלל התפקודים המתוארים להלן.

תוצג הודעה עם השם או מספר הטלפון של המתקשר.



כדי לענות לשיחה, בחר **Answer** (מענה).

דחיית שיחת טלפון

כדי לדחות את השיחה, בחר את **Ignore** (התעלם) בהודעה.

התפקודים הזמינים במהלך שיחת טלפון

במהלך שיחת טלפון, תוצג תצוגת השיחה.

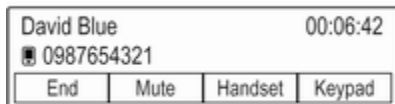

ניתוק שיחת טלפון

בחר את **End** (סיום השיחה) לניתוק השיחה.

אנשי קשר

לחץ על **PHONE** כדי להציג את תפריט הטלפון.

בחר **Contacts** (אנשי קשר). מוצגת רשימת אנשי הקשר.

גלול ברשימה ובחר את איש הקשר המבוקש. איש הקשר יוצג.

בחר אחד ממספרי הטלפון השמורים עבור איש הקשר. מבוצע חיגו למספר.

רשימות שיחות

לחץ על **PHONE** כדי להציג את תפריט הטלפון.

בחר **Recent Calls** (שיחות אחרונות). מוצגת רשימת השיחות האחרונות.

בחר **Missed** (שלא נענו), **Received** (נכנסות) או **Sent** (יוצאות) - תלוי איזו שיחה אתה מחפש.

בחר אחד ממספרי הטלפון השמורים ברשימת השיחות האחרונות. מבוצע חיגו למספר.

שיחת טלפון נכנסת

מענה לשיחת טלפון

אם הרדיו או מקור מדיה פעילים בעת קבלת שיחה, מקור השמע מושקט והוא נותר מושקט עד תום השיחה.

חיגו שיחת טלפון

לוח מקשים

לחץ על **PHONE** כדי להציג את תפריט הטלפון.

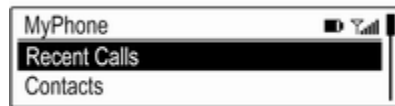

גלול ברשימה ובחר **Keypad** (לוח מקשים).

לוח המקשים יופיע בתצוגה.



סובב את **MENU** כדי להדגיש את הספרה שברצונך להזין ולחץ על **MENU** כדי לבחור בספרה המתאימה. הקש את המספר הרצוי.

בחר **☒** או לחץ על **BACK** כדי למחוק ספרות.

בחר את **Call** (בצע שיחה) כדי להתחיל בשיחת טלפון.

- הטלפון המתאים חייב להיות מצומד ומחובר אל מערכת המידע והבידור. לתיאור מפורט ↵ 141.
- הטלפון המתאים חייב לתמוך ב-Bluetooth Message Access Profile (BT MAP) - פרופיל גישה (הודעות של Bluetooth).

הצגת הודעה

הערה

אם הרכב נוסע במהירות הגבוהה מ-8 קמ"ש, הודעת הטקסט לא תוצג במסך.

כאשר מתקבלת הודעת טקסט חדשה, תוצג הודעה.



בחר **View (הצג)** כדי לקרוא את ההודעה.

מעבר בין שיחות טלפון

לחץ על **PHONE** או ☎ בפקרי השמע בגלגל ההגה כדי לעבור בין שתי השיחות.

מידע על השיחה הפעילה יופיע כעת על הצג.

סיום שיחות הטלפון

ניתן לסיים כל שיחה בנפרד.

בחר **End (סיום השיחה)**. השיחה הפעילה כעת הסתיימה.

הודעות טקסט

ניתן להציג על צג המידע הודעות טקסט שיתקבלו בזמן שמחובר טלפון למערכת המידע והבידור.

דרישות מקדמיות

הדרישות המקדמיות הבאות חייבות להתמלא:

- תפקוד Bluetooth של הטלפון המתאים חייב להיות מופעל (עיין בהוראות ההפעלה של ההתקן שלך).
- בהתאם לטלפון, ייתכן שיהיה צורך להגדיר את מצב ההתקן כ"גלוי" (עיין בהוראות ההפעלה של ההתקן שלך).

השבת המיקרופון

בחר את **Mute (השתקה)** כדי להשבית זמנית את המיקרופון.

לחצן המסך משתנה ל-**Unmute (ביטול השתקה)**.

כדי להפעיל שוב את המיקרופון, בחר את **Unmute (ביטול השתקה)**.

השבת תפקוד הדיבורית

כדי להמשיך את השיחה בטלפון הנייד, בחר את **Handset (שפופרת)**.

לחצן המסך משתנה ל-**Hands-free (דיבורית)**.

כדי להפעיל שוב את תפקוד הדיבורית, בחר את **Hands-free (דיבורית)**.

שיחת טלפון נכנסת שנייה

אם מתקבלת שיחת טלפון נוספת, תוצג הודעה נוספת הכוללת את השם או מספר הטלפון של המתקשר.

כדי לענות לשיחה השנייה ולהעביר את השיחה הראשונה להמתנה, בחר **Switch (מתג)**.

כדי לדחות את השיחה, בחר את **Ignore (התעלם)** בהודעה.

משיקולי בטיחות, אל תשתמש בטלפון נייד במהלך הנהיגה. השימוש בדיבורית עלול גם כן לפגוע בריכוז במהלך הנהיגה.

⚠ אזהרה

מותר להפעיל ציוד רדיו וטלפונים ניידים שאינם עומדים בתקני הטלפונים הניידים הנזכרים לעיל רק באמצעות שימוש באנטנה הממוקמת מחוץ לרכב.

זהירות

טלפונים ניידים וציוד רדיו עלולים לגרום לתקלות במערכות האלקטרוניות של הרכב כשהם מופעלים בתוך הרכב ללא אנטנה חיצונית, אלא אם מולאו הדרישות הכלולות בתקנות הנזכרות לעיל.

טלפונים ניידים וציוד קשר רדיו

הוראות התקנה והנחיות שימוש

בעת התקנה והפעלה של טלפון נייד, יש לציית להוראות ההתקנה הייחודיות לרכב ולקווים המנחים להפעלתם של טלפונים ניידים ודיבוריות. אי מילוי הנחיה זו עלולה לבטל את אישור סיווג הרכב (תקנת EU מס' 95/54/EC).

המלצות לתפעול נעדר תקלות:

- חובה להתקין את האנטנה החיצונית באופן מקצועי כדי להשיג טווח מרבי.
- הספק שידור מרבי: 10 וואט.
- הטלפון הנייד חייב להיות מותקן בנקודה מתאימה. עיין בהערה המתאימה בספר הנהג, בפרק **מערכת כריות האוויר**.

קבל ייעוץ לגבי נקודות התקנה שנקבעו מראש עבור אנטנה חיצונית או דיבוריות ולגבי אופן השימוש בהתקנים בעלי הספק שידור העולה על 10 וואט.

השימוש במערכת דיבורית ללא אנטנה חיצונית התואמת לתקני טלפונים ניידים GSM 1900/1800/900 ו-UMTS מותר רק כאשר הספק השידור המרבי של הטלפון הנייד הוא 2 וואט עבור GSM 900 או 1 וואט עבור הדגמים האחרים.

- מערכת נתונים ברדיו.....133
 רדיו אזורי.....133
 רשימות מועדפים.....133
 רשימת התחנות.....132
 רשימת קטגוריות.....132
 רשימת תדרים.....132
 שידור שמע דיגיטלי.....134
 תוכנית התנועה.....133
 תחום תדרים.....132
 תפריט DAB (שידור שמע דיגיטלי).....134
 תפריט FM.....133
 רדיו אזורי.....133
 רשימות מועדפים.....133
 אחזור תחנות.....133
 אחסון תחנות.....133
 רשימת התחנות.....132
 רשימת קטגוריות.....132
 רשימת תדרים.....132
- ש**
- שחזור הגדרות יצרן.....130
 שידור שמע דיגיטלי.....134
 שיחת חירום.....142
 שיחת טלפון.....142
 דחייה.....142
 דיבור.....142
 ייזום שיחה.....142
 שימוש.....139, 132, 127
 USB.....137
 טלפון.....142

- ע**
- עוצמת קול.....130
 בקרת עצמת קול אוטומטית.....127
 הגבלת עצמת השמע בטמפרטורות גבוהות.....130
 עצמת קול מרבית בהפעלה.....130
 עצמת קול עם פיצוי למהירות.....127
 קביעת עצמת הקול.....127
 תפקוד השתקה.....130
 עצמת קול מרבית בהפעלה.....141
- צ**
- צימוד.....130
- ק**
- קביעה אוטומטית.....136
 קובצי שמע.....134
 קישור DAB.....134
- ר**
- רדיו.....134
 DAB.....134
 Intellitext.....134
 L Band (תחום L).....133
 RDS.....133
 TP.....133
 אזור.....133
 אחזור תחנות.....133
 אחסון תחנות.....134
 הודעות DAB.....132
 חיפוש תחנות.....132

- שיחות אחרונות.....142
 שיחות חירום.....145
 טלפונים ניידים וציוד קשר רדיו.....129
- כ**
- כפתור MENU.....129
- ל**
- לוח הבקרה של מערכת המידע והבידור.....125
 לחצן BACK (חזרה).....129
- מ**
- מאפיין מניעת גניבה.....136
 מוזיקה דרך Bluetooth.....140, 139, 136
 מידע כללי.....136
 USB.....140
 טלפון.....136
 מוזיקה דרך Bluetooth.....124
 מערכת מידע ובידור.....132
 רדיו.....133
 מערכת נתונים ברדיו (RDS).....130
 מצב שירותי חניה.....130
 נעילת הרכב.....130
 שחרור נעילת הרכב.....130
- ס**
- סוג צלצל.....142
 ספר טלפונים.....142
 סקירת רכיבי הבקרה.....125

137Bluetooth	מוזיקה דרך
127	מערכת מידע ובידור
129	תפריט
130	שעה
130	שפה

ת

		תבניות קבצים
136	קובצי שמע
133	תוכנית התנועה
129	תפעול התפריט

150 מחזיק טלפון

154 אינדקס

מחזיק הטלפון

מחזיק טלפון

מחזיק הטלפון 150

מחזיק הטלפון

מידע כללי



מחזיק הטלפון מחובר למחבר החשמלי (חיבור PowerFlex).

מידע נוסף בנוגע למחבר החשמלי ניתן למצוא במדריך למשתמש.

למחזיק הטלפון ניתן לחבר טלפונים במידות הבאות:

- גובה: עד 158.5 מ"מ
- רוחב: 57 עד 78 מ"מ
- עומק: 6 עד 11 מ"מ

אזהרה

יש להשתמש בהתקנים המחוברים למחזיק הטלפון באופן שימנע הסחות דעת של הנהג ויאפשר נהיגה בטוחה ברכב תמיד. הקפד לציית תמיד להוראות החוק והתקנות התקפות בארץ בה אתה נהג. חוקים אלה עשויים להיות שונים מן המידע הכלול בספר זה. במקרה של ספק, עצור את הרכב והפעל את מערכת המידע והבידור כשהרכב נייח.

זהירות

כדי למנוע גנבה, אין להשאיר את הטלפון הנייד במחזיק הטלפון כשעוזבים את הרכב.

4. דחוף פנימה את רכיבי הצד הזזים כדי לכוונן את הרוחב של מחזיק הטלפון בהתאם לרוחב הטלפון.

חיבור מחזיק הטלפון למחבר החשמלי

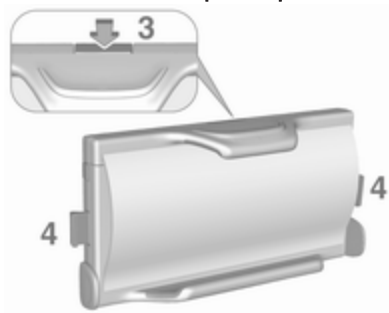

1. לחץ על הלחצן (3) כדי לשחרר את התפסים (4).

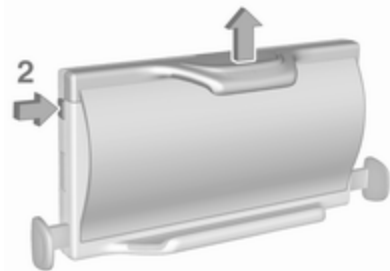

2. לחץ על הלחצן (2) בצד שמאל למעלה כדי לשחרר את הרכיב הזז לצורך כוונן גובה.
3. הכנס את הטלפון החכם.

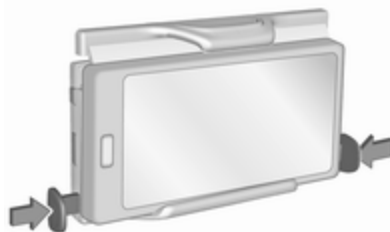

שימוש

התאמת מחזיק הטלפון לגודל הטלפון החכם

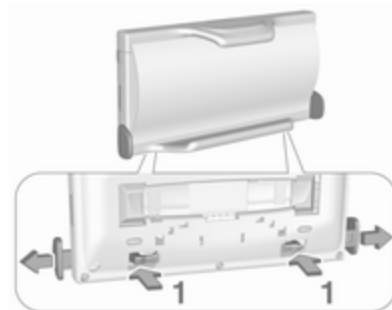

1. לחץ על שני הזזים (1) בצד האחורי כדי לשחרר את הרכיבים הזזים לצורך כוונן, ומשוך אותם החוצה.

חיבור טלפון חכם עם חיבור חשמלי

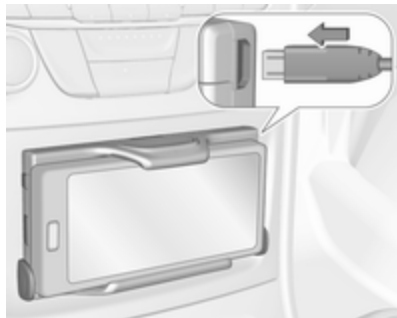

חבר את הטלפון החכם אל מחזיק הטלפון באמצעות כבל חיבור מתאים. ישנן גרסאות שונות של כבל חיבור.

הפעלת הטלפון החכם

כאשר הטלפון החכם המחובר לחיבור החשמלי, הוא ייטען כל זמן שההצתה מופעלת.

כדי לחבר את הטלפון החכם למערכת המידע והבידור, יש לחבר אותו באמצעות Bluetooth®.

הסרת הטלפון ממחזיק הטלפון

1. נתק את אספקת החשמל מהטלפון.

1. לחץ על הלחצן (2) כדי לשחרר את רכיב הגובה הזז.
2. הכנס את הטלפון באופן שיותיר את חיבור החשמל נגיש ובלי ללחוץ על אף לחצן.

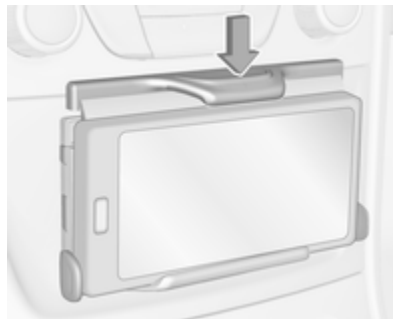

3. דחף מטה את רכיב הגובה הזז.



2. חבר את מחזיק הטלפון למחבר החשמלי ולחץ על שני התפסים (4) כדי לנעול אותו.

הכנסת הטלפון למחזיק הטלפון

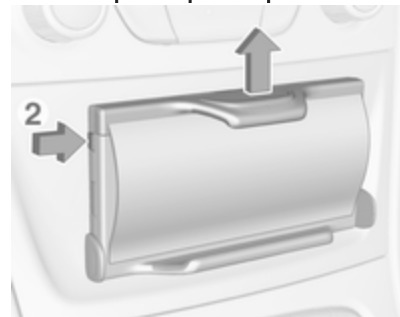

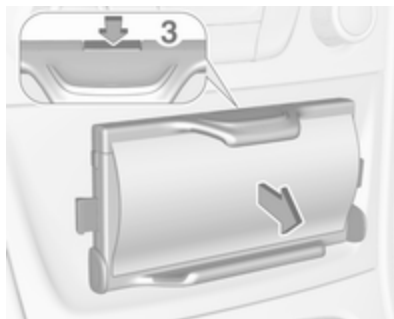

2. לחץ על הלחצן השחרור (3) והסר את מחזיק הטלפון.

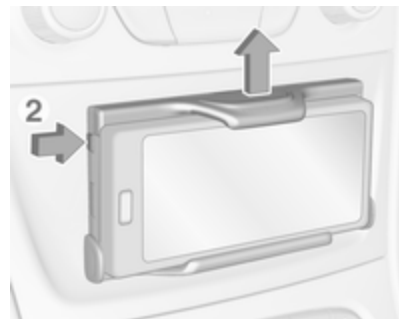

2. לחץ על הלחצן (2) בצד שמאל למעלה כדי לשחרר את הרכיב הזז לצורך כוונון גובה.

3. הסר את הטלפון החכם ממחזיק הטלפון.

הסרת מחזיק הטלפון מהמחבר החשמלי
1. דחף מטה את רכיב הגובה הזז.

אינדקס

מ
מחזיק הטלפון.....150

www.opel.com

כל הזכויות שמורות לחברת: ADAM OPEL GmbH, Rüsselsheim, Germany.

המידע הכלול בפרסום זה תקף למועד הפרסום המצויין להלן. חברת Adam Opel GmbH שומרת לעצמה את הזכות לבצע שינויים במפרטים הטכניים, במאפיינים ובתיכון של כלי הרכב לגבי המידע הכלול בפרסום זה, כמו גם שינויים בפרסום עצמו.

מהדורה: אוגוסט 2017, ADAM OPEL GmbH, Rüsselsheim.

נדפס על נייר מולבן נטול-כלור.

ID-OASKILSE1708-he

