

OPEL VIVARO / MOVANO

Guide de l'Infotainment



Sommaire

Introduction	4
Radio	51
Lecteur CD	61
Entrée AUX	65
Port USB	67
Musique Bluetooth	71
Périphériques	78
Navigation	80
Reconnaissance vocale	113
Téléphone	117
Index alphabétique	136

Introduction

Remarques générales	4
Présentation des éléments de commande	7
Fonction antivol	31
Fonctionnement	32
Paramètres de tonalité	42
Paramètres de volume	44
Réglages du système	45

Remarques générales

Avec l'Infotainment System, vous disposez d'un infodivertissement de voiture dernier cri.

La radio est dotée de présélections de gammes d'ondes programmables pour les gammes d'ondes FM, AM et DAB (en fonction de la version).

Le lecteur audio peut lire des CD audio, des CD MP3 et des CD WMA (en fonction de la version).

Vous pouvez écouter des sources audio externes tels que des mémoires de données externes, p. ex. iPod, lecteur MP3 ou clé USB ou d'un lecteur portable en les branchant sur l'Infotainment System. Des sources audio externes peuvent aussi être connectées via Bluetooth.

Le système de traitement numérique du son propose plusieurs modes d'égaliseur présélectionnés, afin d'optimiser le son.

Le système de navigation avec calcul d'itinéraire dynamique vous conduit à bon port et vous évite automatique-

ment les bouchons et autres embarras de circulation si vous lui demandez.

En option, l'Infotainment System peut être actionné à l'aide des commandes au volant ou via le système de reconnaissance vocale.

De plus, l'Infotainment System peut être muni d'un système de téléphonie à mains libres.

La conception étudiée des éléments de commande et les affichages clairs vous permettent de contrôler le système facilement et de façon intuitive.

Remarque

Ce manuel décrit toutes les options et fonctions disponibles des divers Infotainment Systems. Certaines descriptions, y compris celles des fonctions d'affichage et de menus, peuvent ne pas s'appliquer à votre véhicule en raison de la variante du modèle, des spécifications du pays, de l'équipement spécial ou des accessoires.

Remarques importantes concernant l'utilisation et la sécurité routière

⚠ Attention

L'Infotainment System doit être utilisé de sorte que le véhicule puisse toujours être conduit sans danger.

En cas de doute, arrêter le véhicule avant d'utiliser l'Infotainment System.

Réception radio

La réception radio peut entraîner des sifflements, des bruits, des distortions acoustiques ou une absence de réception dus à :

- des variations de distance par rapport à l'émetteur
- une réception multivoie par réflexions
- des effets d'écran

En cas de mauvaise réception de la radio, le volume diminue automatiquement afin de minimiser les effets des perturbations.

Utilisation de ce manuel

- Ce manuel décrit des fonctionnalités pouvant se trouver ou non sur votre véhicule, soit parce que ce sont des options ou suite à des modifications ultérieures à l'impression de ce manuel. Prière de se référer à la documentation d'achat pour confirmer chacune des fonctions trouvées sur le véhicule.
- Certaines commandes et descriptions, notamment celles des symboles, fonctions de menu et d'affichage, peuvent ne pas s'appliquer à votre véhicule en raison des variantes de modèle, de spécifications propres à votre pays, à des accessoires ou des équipements spéciaux.
- Le sommaire situé au début de ce manuel et à chaque chapitre indique où se trouvent les informations.

- L'index vous permet de rechercher des informations spécifiques.
- Il se peut que les informations des écrans de votre véhicule ne s'affichent pas dans votre langue.
- Les messages affichés et l'étiquetage intérieur sont écrits en caractères **gras**.
- Le fonctionnement décrit dans ce manuel s'applique aux commandes de l'Infotainment System. Pour les commandes sur la colonne de direction correspondantes, se reporter à la Présentation des éléments de commande ↷ 7.

Précautions et avertissements

⚠ Attention

Les paragraphes accompagnés de la mention **⚠ Attention** fournissent des informations concernant un risque d'accident ou de blessure. Ignorer ces informations peut entraîner des blessures.

Avertissement

Les paragraphes accompagnés de la mention **Avertissement** fournissent des informations concernant un risque de dégradation du véhicule. Ignorer cette information peut entraîner une dégradation du véhicule.

Symboles



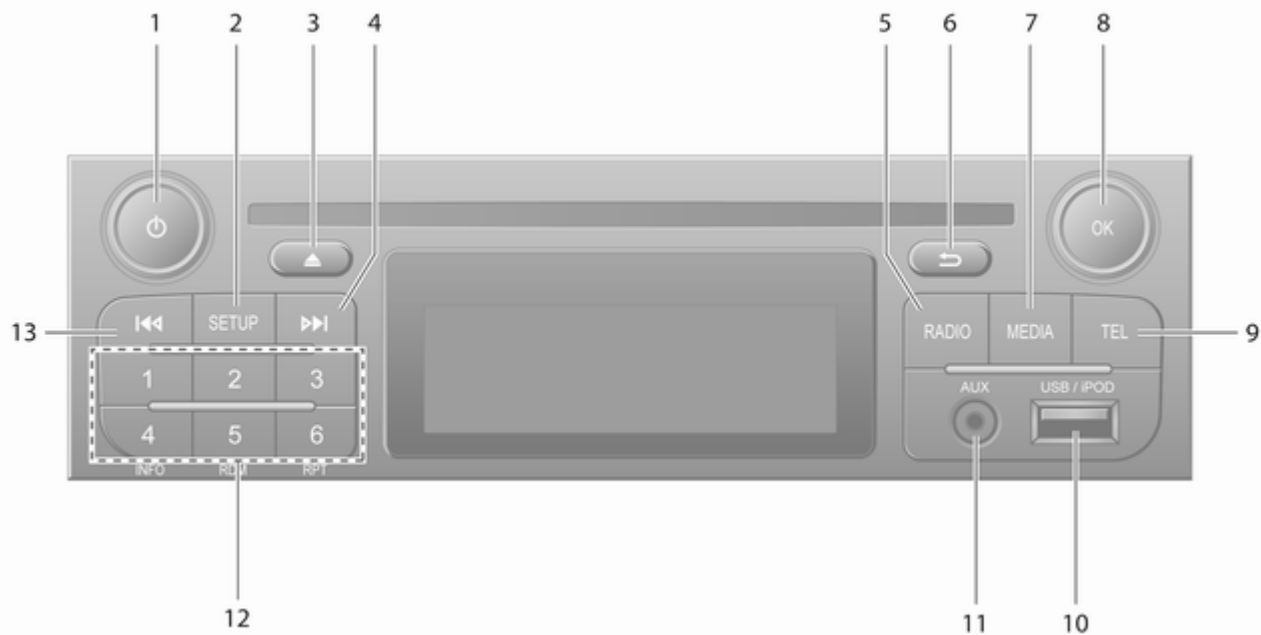

Les références à une page sont marquées d'un symbole ↪. ↪ signifie « voir page ».

Présentation des éléments de commande

R15 BT USB



8 Introduction

- | | | |
|--|--|---|
| <p>1  - Appuyer : Allumer / éteindre 32</p> <p>Appuyer : Mode silencieux 32</p> <p>Tourner : Ajuste le volume 32</p> <p>2 SETUP - Appuyer brièvement : Menu de réglages 32</p> <p>Affichage des informations textuelles radio 57</p> <p>Appuyer longuement : Enregistrer automatiquement des stations 56</p> <p>3 Mode silencieux 32</p> <p>4  - Radio - Appuyer brièvement : Recherche de la station de radio suivante 53</p> <p>Appuyer longuement : Recherche automatique d'émetteurs 53</p> <p>5 RADIO - Changer de source audio, une gamme d'ondes 51</p> | <p>6  - Retourner au menu précédent, annuler une action 32</p> <p>7 MEDIA - Changer de source audio 62</p> <p>8 Bouton rotatif OK 32</p> <p>Appuyer : Confirmer une action 32</p> <p>Tourner : Accéder aux options du menu 32</p> <p>Tourner : Changer de station de radio 53</p> <p>9 TEL - Menu de téléphone ... 117</p> <p>10  Port USB 67</p> <p>11 Entrée AUX 65</p> <p>12 Touches de station 1...6 53</p> <p>Appuyer brièvement : Écouter la station 53</p> <p>Appuyer longuement : Mémoriser la station 53</p> | <p>13  - Radio - Appuyer brièvement : Recherche de la station de radio précédente 53</p> <p>Appuyer longuement : Recherche automatique d'émetteurs 53</p> |
|--|--|---|

R16 BT USB







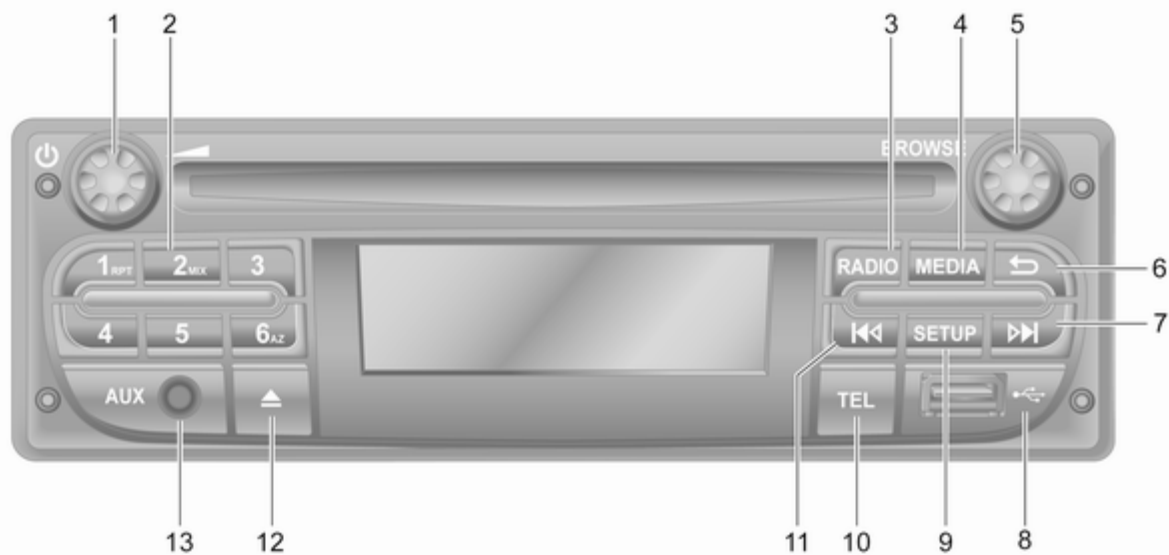

10 Introduction

- | | | | | | |
|---|--|----|--|----|---|
| 1 | ⏻ - Appuyer : Allumer / éteindre 32 | 7 | ▶▶ - Radio - Appuyer brièvement : Recherche de la station de radio suivante 53 | 12 | TEXT - Affichage des informations textuelles radio 57 |
| | Tourner : Ajuste le volume 32 | | Appuyer longuement : Recherche automatique d'émetteurs 53 | 13 | Entrée AUX 65 |
| 2 | Touches de station 1...6 53 | | CD audio/MP3/WMA - Appuyer brièvement : Saut de plage en avant 62 | | |
| | Appuyer brièvement : Écouter la station 53 | | Appuyer longuement : Avance rapide 62 | | |
| | Appuyer longuement : Mémoriser la station 53 | 8 | ⏏ Port USB 67 | | |
| 3 | RADIO - Changer de source audio, une gamme d'ondes 51 | 9 | SETUP - Appuyer brièvement : Menu de réglages 32 | | |
| 4 | MEDIA - Changer de source audio 62 | 10 | TEL - Menu de téléphone ... 117 | | |
| 5 | Bouton rotatif 32 | 11 | ◀◀ - Radio - Appuyer brièvement : Recherche de la station de radio précédente 53 | | |
| | Appuyer brièvement : Confirmer une action 32 | | Appuyer longuement : Recherche automatique d'émetteurs 53 | | |
| | Tourner : Accéder aux options du menu 32 | | | | |
| 6 | ↩ - Retourner au menu précédent, annuler une action 32 | | | | |

CD16 BT USB



12 Introduction

- | | | |
|--|---|--|
| <p>1  - Appuyer : Allumer / éteindre 32</p> <p>Tourner : Ajuste le volume 32</p> <p>2 Touches de station 1...6 53</p> <p>Appuyer brièvement :
Écouter la station 53</p> <p>Appuyer longuement :
Mémoriser la station 53</p> <p>RPT : Répéter un plage 62</p> <p>MIX : Lecture aléatoire 62</p> <p>3 RADIO - Changer de source audio, une gamme d'ondes 51</p> <p>4 MEDIA - Changer de source audio 62</p> <p>5 Bouton rotatif 32</p> <p>Appuyer brièvement :
Confirmer une action 32</p> <p>Tourner : Accéder aux options du menu 32</p> <p>6  - Retourner au menu précédent, annuler une action 32</p> | <p>7  - Radio - Appuyer brièvement : Recherche de la station de radio suivante 53</p> <p>Appuyer longuement :
Recherche automatique d'émetteurs 53</p> <p>CD audio/MP3/WMA -
Appuyer brièvement : Saut de plage en avant 62</p> <p>Appuyer longuement :
Avance rapide 62</p> <p>8  Port USB 67</p> <p>9 SETUP - Appuyer brièvement : Menu de réglages 32</p> <p>10 TEL - Menu de téléphone ... 117</p> <p>11  - Radio - Appuyer brièvement : Recherche de la station de radio précédente 53</p> <p>Appuyer longuement :
Recherche automatique d'émetteurs 53</p> | <p>CD audio/MP3/WMA -
Appuyer brièvement : Saut de plage en arrière 62</p> <p>Appuyer longuement :
Rembobinage rapide 62</p> <p>12  - Éjection de CD 62</p> <p>13 Entrée AUX 65</p> |
|--|---|--|

CD18 BT USB

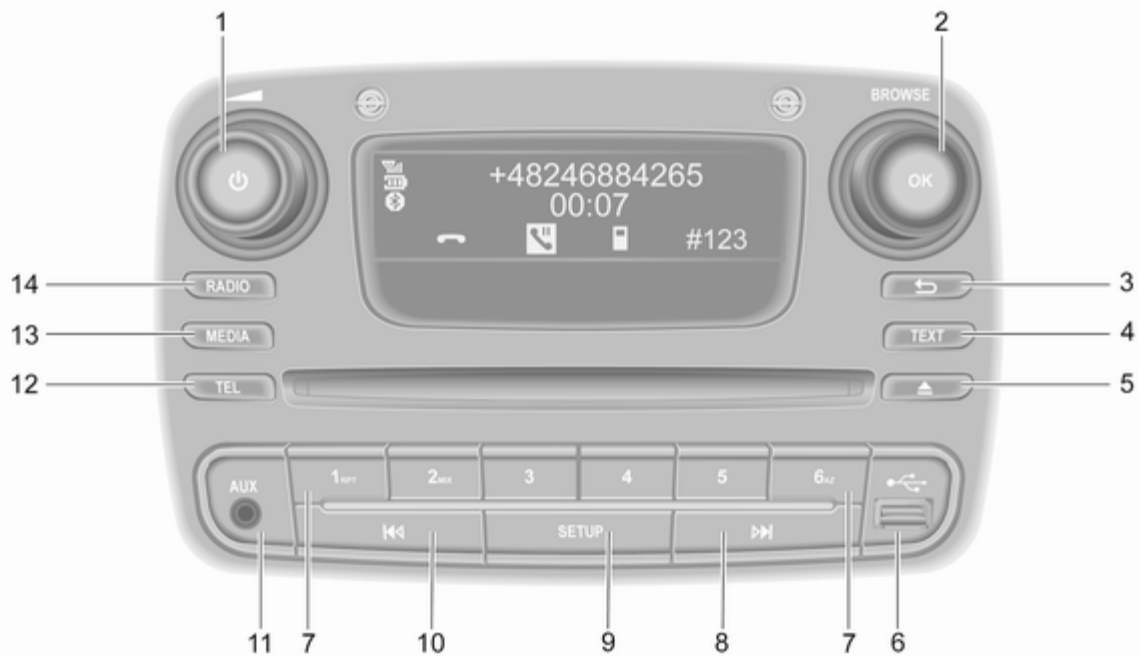

14 Introduction

- | | | | | |
|---|---|----|---|--|
| 1 | ⏻ - Appuyer : Allumer / éteindre 32 | 3 | ↩ - Retourner au menu précédent, annuler une action 32 | CD audio/MP3/WMA - Appuyer brièvement : Saut de plage en arrière 62 |
| | Tourner : Ajuste le volume 32 | | | Appuyer longuement : Rembobinage rapide 62 |
| 2 | Bouton rotatif OK 32 | 4 | TEXT - Affichage des informations textuelles radio 57 | 11 Entrée AUX 65 |
| | Appuyer brièvement : Confirmer une action 32 | | | 12 TEL - Menu de téléphone ... 117 |
| | Tourner : Accéder aux options du menu 32 | 5 | ⏏ - Éjection de CD 62 | 13 MEDIA - Changer de source audio 62 |
| 3 | ↩ - Retourner au menu précédent, annuler une action 32 | 6 | ψ Port USB 67 | 14 RADIO - Changer de source audio, une gamme d'ondes 51 |
| 4 | TEXT - Affichage des informations textuelles radio 57 | 7 | Touches de station 1...6 53 | |
| 5 | ⏏ - Éjection de CD 62 | | Appuyer brièvement : Écouter la station 53 | |
| 6 | ψ Port USB 67 | | Appuyer longuement : Mémoriser la station 53 | |
| 7 | Touches de station 1...6 53 | | RPT : Répéter un plage 62 | |
| | Appuyer brièvement : Écouter la station 53 | 8 | MIX : Lecture aléatoire 62 | |
| | Appuyer longuement : Recherche automatique d'émetteurs 53 | | | |
| | CD audio/MP3/WMA - Appuyer brièvement : Saut de plage en avant 62 | 9 | SETUP - Appuyer brièvement : Menu de réglages 32 | |
| | Appuyer longuement : Avance rapide 62 | | | |
| | | 10 | ⏪ - Radio - Appuyer brièvement : Recherche de la station de radio précédente 53 | |
| | | | Appuyer longuement : Recherche automatique d'émetteurs 53 | |

NAVI 50 IntelliLink (type A)

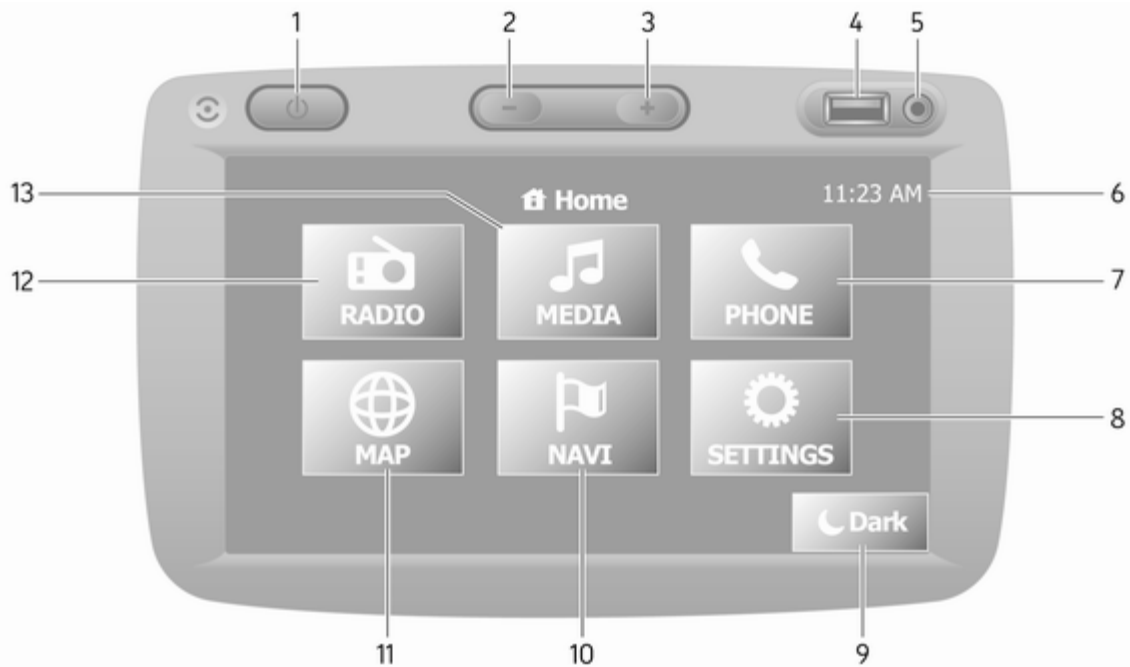

16 Introduction

- | | | | | | |
|----|---|-----|----|--|----|
| 1 | ⏻ : Allumer/éteindre | 32 | 12 | 📻 RADIO : Basculer la source audio sur la radio | 51 |
| 2 | ⏪ : Diminuer le volume | 32 | 13 | 🎵 MÉDIA : Changer la source audio ; USB, iPod | 67 |
| 3 | ⏩ : Augmenter le volume | 32 | | BT (Bluetooth) | 71 |
| 4 | 🔌 Port USB | 67 | | AUX | 65 |
| 5 | Entrée AUX | 65 | | | |
| 6 | Horloge | 32 | | | |
| 7 | ☎ TÉLÉPHONE : Menu du téléphone | 117 | | | |
| 8 | ⚙ RÉGLAGES : Réglages audio, par ex.
« Paramètres de tonalité » | 42 | | | |
| | « Paramètres de volume » | 44 | | | |
| | Réglages Bluetooth | 32 | | | |
| | Réglages d'affichage | 32 | | | |
| | Configuration système | 45 | | | |
| 9 | 🌑 Dark : Assombrit l'écran (seuls l'horloge et les informations sur le système audio apparaissent) | 32 | | | |
| 10 | 🗺 NAVI : Menu de navigation | 80 | | | |
| 11 | 🌐 CARTE : Afficher la carte ... | 80 | | | |

NAVI 50 IntelliLink (type B)

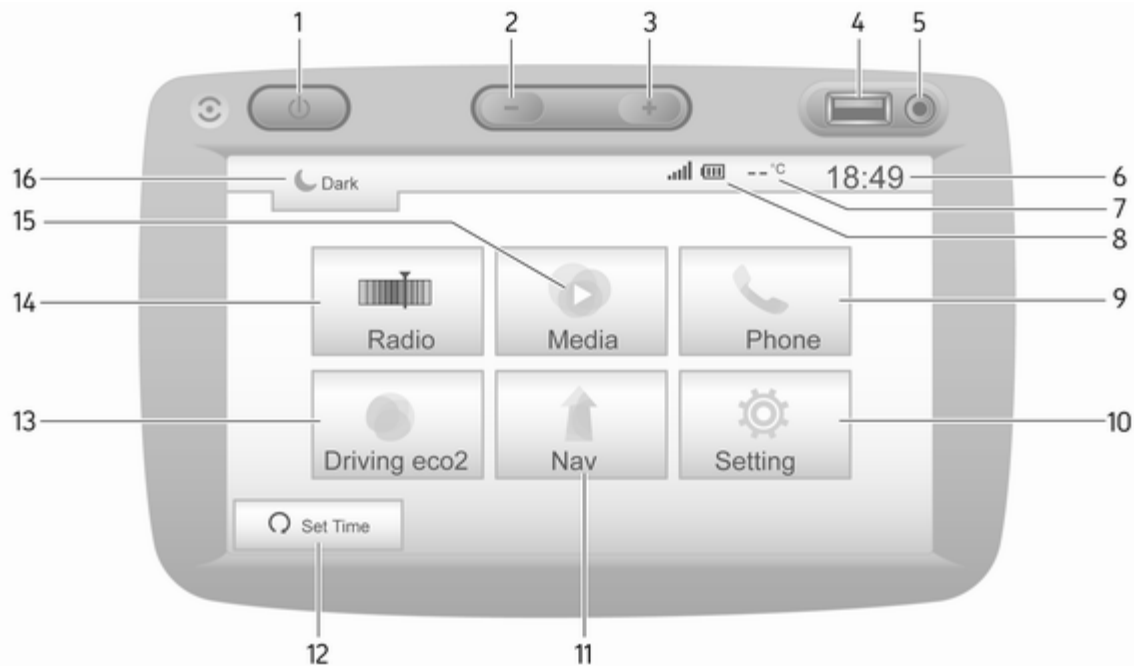

18 Introduction

- | | | | | | |
|----|---|----|---|----|--|
| 1 | ⏻ : Allumer/éteindre 32 | 12 | (Selon le mode actif)
⌚ Régler heure :
Démarrage à distance du
moteur 32 | 16 | 🌑 Dark : Assombrit l'écran
(seuls l'horloge et les
informations sur le
système audio
apparaissent) 32 |
| 2 | — : Diminuer le volume 32 | | | | |
| 3 | + : Augmenter le volume 32 | | | | |
| 4 | 🔌 Port USB 67 | | 🏠 : Aller à la page Accueil 32 | | |
| 5 | Entrée AUX 65 | | ↩/⬅ : Appuyer pour
retourner à l'écran
précédent - ou - maintenir
enfoncé pour aller à la
page Accueil 32 | | |
| 6 | Horloge 32 | | ⌂ : Retourner au menu
Navigation 83 | | |
| 7 | Température extérieure 32 | 13 | 🌿 Conduite eco2 :
Conduite économique 32 | | |
| 8 | 📶 : Réception du
téléphone 117 | 14 | 📻 Radio : Basculer la
source audio sur la radio 51 | | |
| | 🔋 : Autonomie de la
batterie 117 | 15 | 🎵 Média : Changer la
source audio ; USB, iPod 67 | | |
| 9 | 📞 Téléphone : Menu de
téléphone 117 | | BT (Bluetooth) 71 | | |
| 10 | ⚙ Réglage : Réglages
audio, par ex.
« Paramètres de tonalité » 42
« Paramètres de volume » 44
Réglages Bluetooth 32
Réglages d'affichage 32
Configuration système 45 | | AUX 65 | | |
| 11 | 📍 Nav : Menu de navigation . . 80 | | Application Aha® 32 | | |

NAVI 80 IntelliLink (type A)

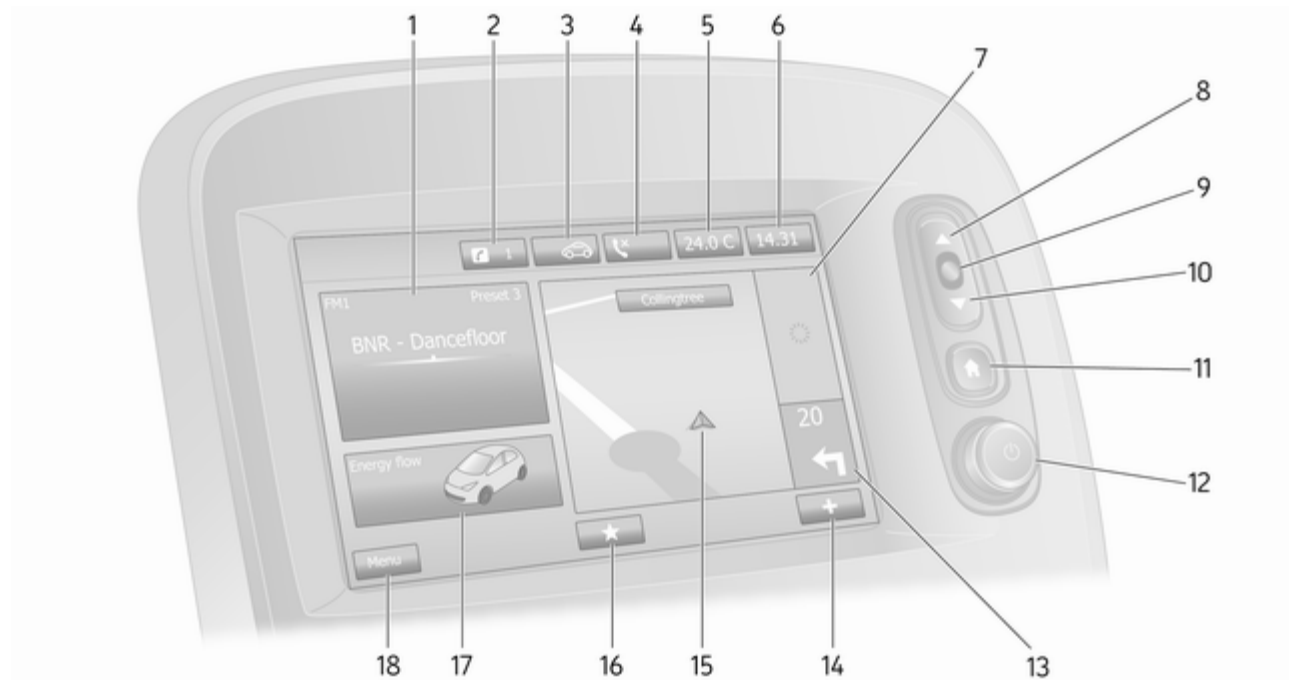

- | | | | |
|----|---|----|---|
| 1 | Informations audio, par ex.
Radio 51 | 11 | 🏠 : Page d'accueil 32 |
| | Appareils auxiliaires 65 | 12 | 🔌 - Appuyer : Allumer /
éteindre 32 |
| | 🔗 Périphériques USB 67 | | Tourner : Modifier le volume . 32 |
| | Musique Bluetooth 71 | 13 | Navigation : Direction et
distance du prochain
changement de direction 80 |
| 2 | 🔔 : Notifications du système .. 32 | 14 | ➕ : Menu contextuel 32 |
| 3 | 🌬️ : Qualité de l'air
extérieur, fonction Éco
(disponible en fonction des
versions) 32 | 15 | Écran de navigation 80 |
| 4 | 📞 : Statut du téléphone 117 | | Carte 103 |
| | Journal des appels 126 | 16 | ★ : Favoris, par ex. pour la
Navigation 80 |
| 5 | Température extérieure 32 | | Média (par ex. Radio) 51 |
| 6 | Horloge 32 | | Téléphone 117 |
| 7 | Informations trafic 103 | | Services 83 |
| 8 | ▲ : Listes d'affichage -
Défilement vers le haut 32 | 17 | Conduite économique 32 |
| | Carte : Modifier l'échelle 103 | 18 | Menu : Accès au menu
principal 32 |
| 9 | Entrer dans les menus,
confirmer des actions 32 | | |
| 10 | ▼ : Listes d'affichage -
Défilement vers le bas 32 | | |
| | Carte : Modifier l'échelle 103 | | |



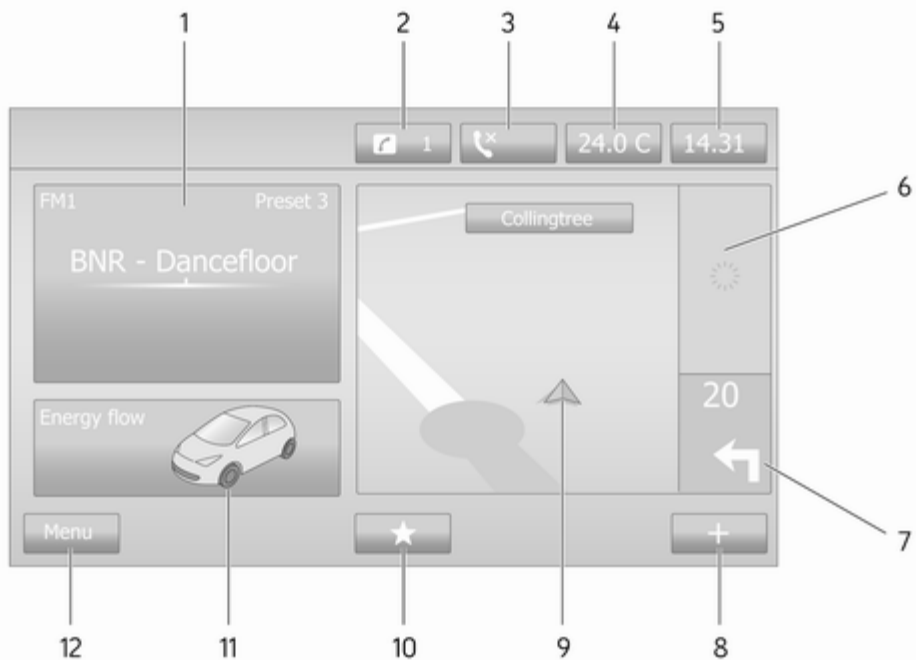

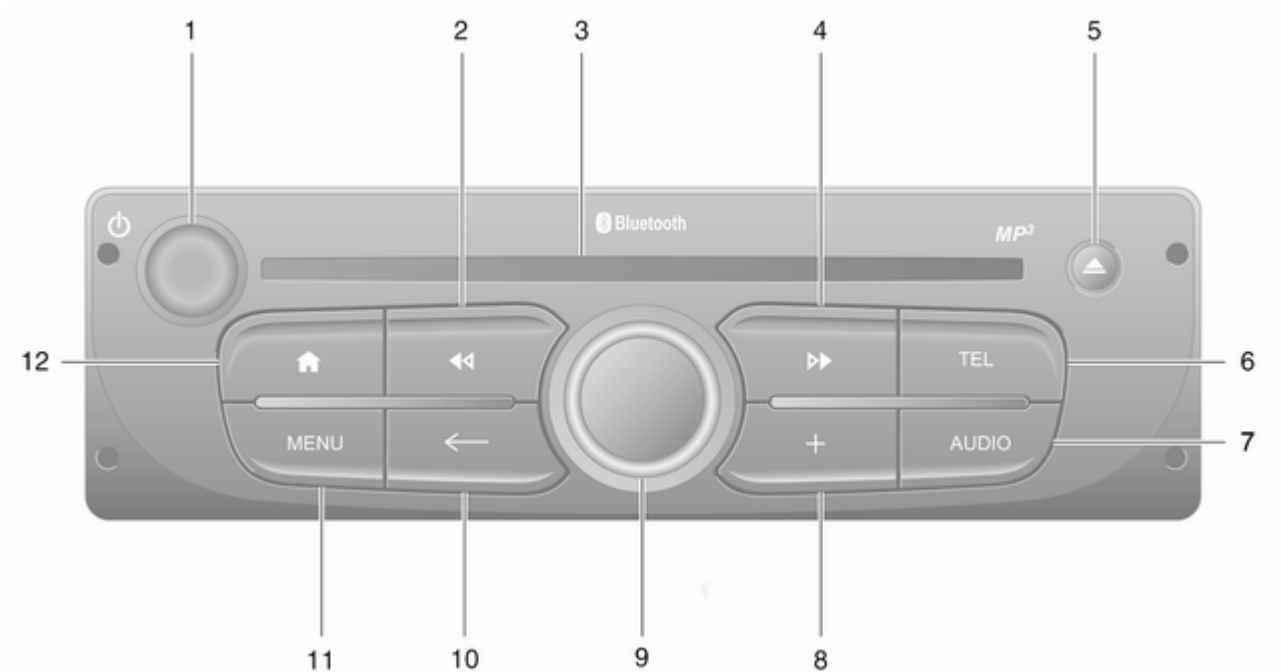

NAVI 80 IntelliLink (type B)



1	Informations audio, par ex. Radio	51	11	Conduite économique	32
	Appareils auxiliaires	65	12	Menu : Accès au menu principal	32
	ψ Périphériques USB	67			
	Musique Bluetooth	71			
2	z : Notifications du système ..	32			
3	☎ : Statut du téléphone	117			
	Journal des appels	126			
4	Température extérieure	32			
5	Horloge	32			
6	Informations trafic	103			
7	Navigation : Direction et distance du prochain changement de direction	80			
8	+ : Menu contextuel	32			
9	Écran de navigation	80			
	Carte	103			
10	★ : Favoris, par ex. pour la Navigation	80			
	Média (par ex. Radio)	51			
	Téléphone	117			
	Services	83			



24 Introduction



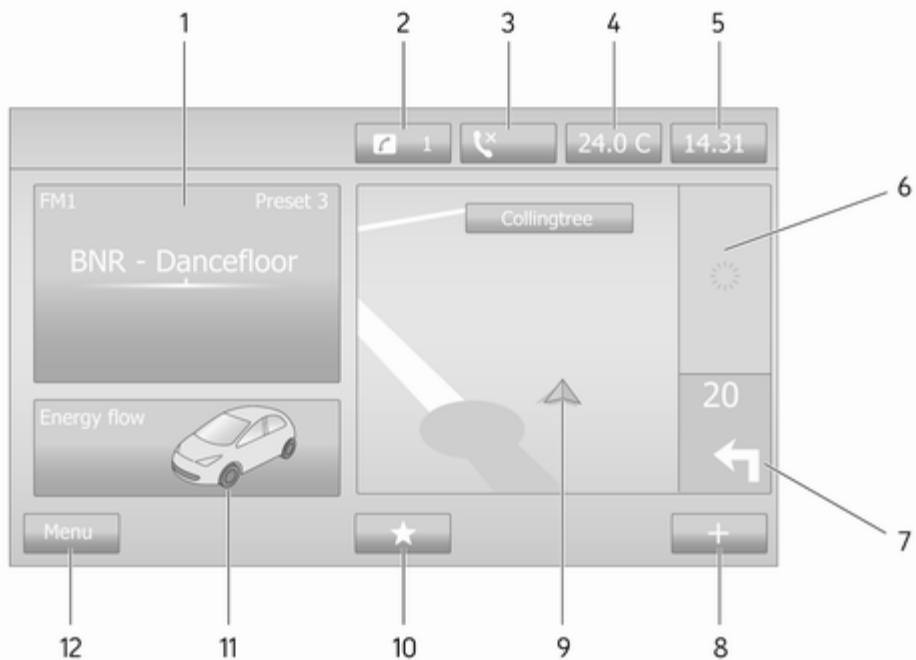

- | | | |
|---|---|---|
| <p>1  - Appuyer : Allumer / éteindre 32</p> <p>Tourner : Modifier le volume . 32</p> <p>2  - Radio - Appuyer brièvement : Recherche de la station de radio précédente 53</p> <p>Appuyer longuement : Recherche automatique d'émetteurs 53</p> <p>CD audio/MP3/WMA - Appuyer brièvement : Saut de page en arrière 62</p> <p>Appuyer longuement : Rembobinage rapide 62</p> <p>3 Fente pour CD 62</p> <p>4  - Radio - Appuyer brièvement : Recherche de la station de radio suivante 53</p> <p>Appuyer longuement : Recherche automatique d'émetteurs 53</p> | <p>CD audio/MP3 - Appuyer brièvement : Saut de page en avant 62</p> <p>Appuyer longuement : Avance rapide 62</p> <p>5  - Éjection de CD 62</p> <p>6 TEL - Menu de téléphone ... 117</p> <p>7 AUDIO - Changer de source audio 62</p> <p>8 + : Menu contextuel 32</p> <p>9 Bouton central rotatif 32</p> <p>Appuyer : Confirmer une action 32</p> <p>Tourner : Accéder aux options du menu 32</p> <p>Tourner : Accéder à la liste des stations de radio mémorisées 51</p> <p>Tourner : Sélectionner station suivante/précédente 53</p> <p>Tourner : Changement de page de CD/MP3 62</p> | <p>10  - Retourner au menu précédent, annuler une action 32</p> <p>11 MENU : Accès au menu principal 32</p> <p>12  : Aller à la page Accueil 32</p> |
|---|---|---|

NAVI 80 IntelliLink (type C)

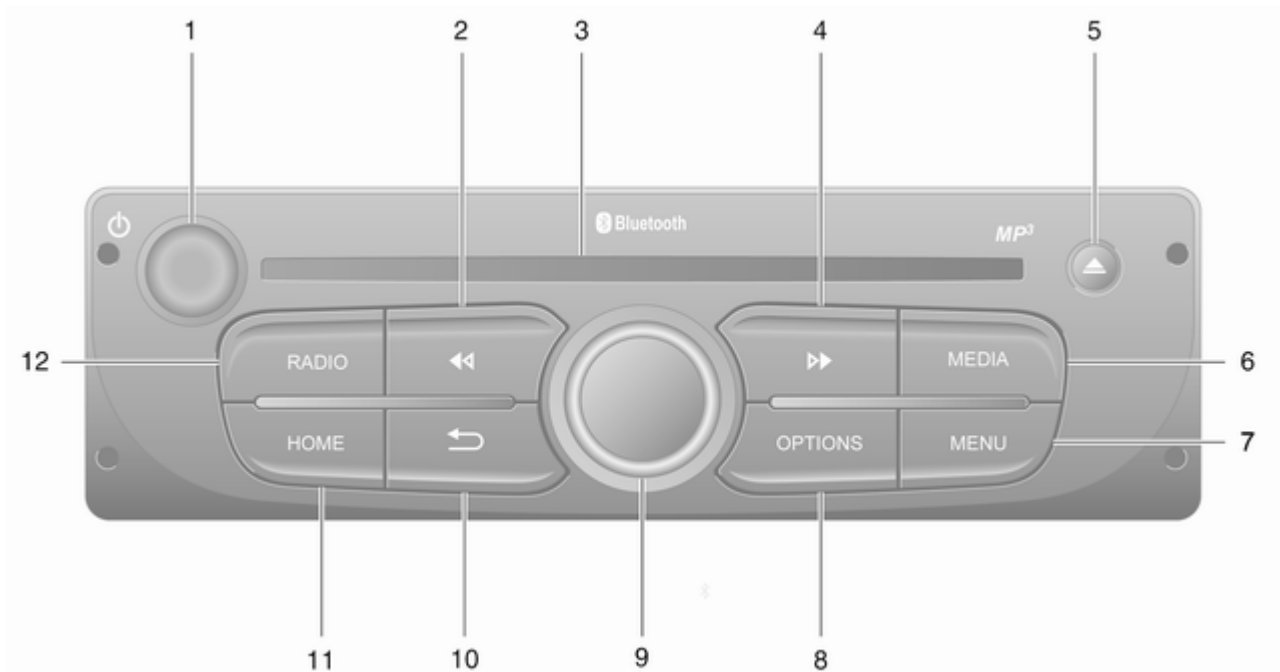

1	Informations audio, par ex. Radio	51	11	Conduite économique	32
	Appareils auxiliaires	65	12	Menu : Accès au menu principal	32
	ψ Périphériques USB	67			
	Musique Bluetooth	71			
2	z : Notifications du système ..	32			
3	☎ : Statut du téléphone	117			
	Journal des appels	126			
4	Température extérieure	32			
5	Horloge	32			
6	Informations trafic	103			
7	Navigation : Direction et distance du prochain changement de direction	80			
8	+ : Menu contextuel	32			
9	Écran de navigation	80			
	Carte	103			
10	★ : Favoris, par ex. pour la Navigation	80			
	Média (par ex. Radio)	51			
	Téléphone	117			
	Services	83			



- | | | |
|--|--|---|
| <p>1  - Appuyer : Allumer / éteindre 32</p> <p>Tourner : Modifier le volume . 32</p> <p>2  - Radio - Appuyer brièvement : Recherche de la station de radio précédente 53</p> <p>Appuyer longuement : Recherche automatique d'émetteurs 53</p> <p>CD audio/MP3/WMA - Appuyer brièvement : Saut de plage en arrière 62</p> <p>Appuyer longuement : Rembobinage rapide 62</p> <p>3 Fente pour CD 62</p> <p>4  - Radio - Appuyer brièvement : Recherche de la station de radio suivante 53</p> <p>Appuyer longuement : Recherche automatique d'émetteurs 53</p> | <p>CD audio/MP3 - Appuyer brièvement : Saut de plage en avant 62</p> <p>Appuyer longuement : Avance rapide 62</p> <p>5  - Éjection de CD 62</p> <p>6 MEDIA - Changer de source audio 62</p> <p>7 MENU : Accès au menu principal 32</p> <p>8 OPTIONS : Menu contextuel 32</p> <p>9 Bouton central rotatif 32</p> <p>Appuyer : Confirmer une action 32</p> <p>Tourner : Accéder aux options du menu 32</p> <p>Tourner : Accéder à la liste des stations de radio mémorisées 51</p> <p>Tourner : Sélectionner station suivante/précédente 53</p> <p>Tourner : Changement de plage de CD/MP3 62</p> | <p>10  - Retourner au menu précédent, annuler une action 32</p> <p>11 HOME : Accès au menu principal 32</p> <p>12 RADIO - Changer de source audio, une gamme d'ondes 51</p> |
|--|--|---|

Commandes au volant - Type A

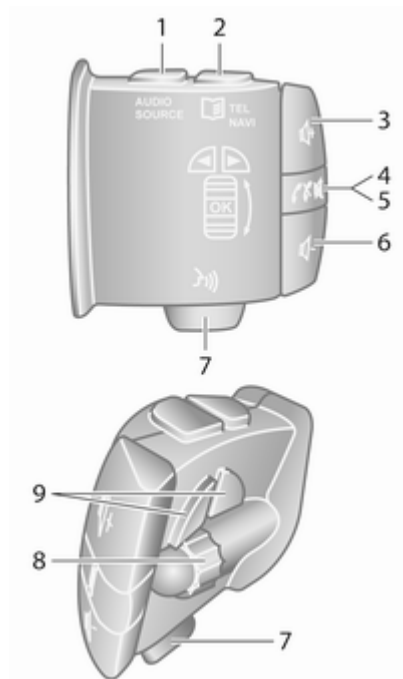

- 1 **AUDIO/SOURCE** -
Changer de source audio 32

- 2 **TEL** - Menu de téléphone 117
NAVI - Menu de navigation ... 83
- 3 **↑** - Augmenter le volume 32
- 4 **⊘** - Activer/ désactiver la
sourdisine 32
- 5 **☎** - Prendre / terminer
l'appel 126
- 6 **↓** - Diminuer le volume 32
- 7 **☎** - Reconnaissance vocale 115
- 8 **OK** - Confirmer une action ... 51
- Tourner : Défilement
horizontal dans les menus
affichés, présélection
radio / station radio / plage
audio suivante/précédente ... 53
- 9 **◀ / ▶** - Déplacement
horizontal dans le texte
affiché, déplacement sur
l'écran 62

Commandes au volant - Type B

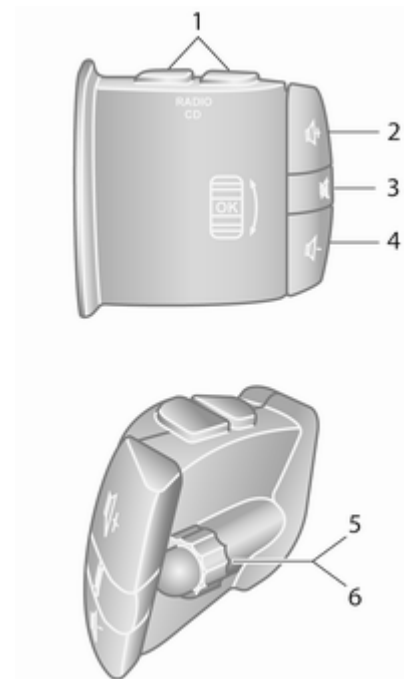

- 1 **AUDIO/SOURCE** -
Changer de source audio 32

- 2 **↑** - Augmenter le volume 32
- 3 **⊘** - Activer/ désactiver la
sourdisine 32
- 4 **↓** - Diminuer le volume 32
- 5 **☎** - Reconnaissance vocale 115
- 6 **OK** - Confirmer une action ... 51
- Tourner : Défilement
horizontal dans les menus
affichés, présélection
radio / station radio / plage
audio suivante/précédente ... 53
- 9 **◀ / ▶** - Déplacement
horizontal dans le texte
affiché, déplacement sur
l'écran 62

1	RADIO/CD - Changer de source audio 51
	MEDIA - Changer de source audio 51
2	🔊 - Augmenter le volume 32
3	🔇 - Activer/ désactiver la sourdine 32
4	🔊 - Diminuer le volume 32
5	Appuyer brièvement : Changer de source radio / gamme d'ondes 51
	Appuyer longuement : Enregistrer automatiquement des stations 56
6	Tourner : Changer de station de radio 53
	Appuyer brièvement : Sélectionner une plage audio (mode lecteur CD) 62
	Appuyer longuement : Avance / recul rapide dans une plage audio (mode lecteur CD) 62

Commandes au volant - Type C

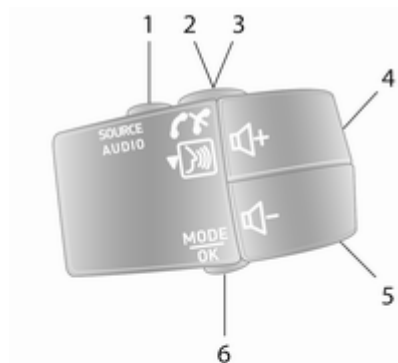

1	SOURCE/AUDIO - Changer de source audio 32
---	---

2	📞 117
	Prendre / terminer l'appel 126
	🔇 - Activer/ désactiver la sourdine 32
3	🗣️ - Activer la reconnaissance vocale 115
4	🔊 - Augmenter le volume, activer/désactiver la sourdine 32
5	🔊 - Diminuer le volume, activer/désactiver la sourdine 32
6	MODE/OK - Confirmer une action, changer de mode audio 51
	Prendre / terminer l'appel 126
7	Tourner : Accéder aux options du menu, présélection radio / station radio / plage audio suivante/précédente 51

Remarque

En fonction de la version, le bouton de reconnaissance vocale  peut alternativement être placé sur le volant.

Fonction antivol

Selon l'Infotainment System, une unité est équipée d'un système de sécurité électronique servant d'antivol. Grâce à cette protection, l'Infotainment System fonctionne uniquement dans votre véhicule et n'est d'aucune utilité pour un voleur.

Le code de sécurité (fourni séparément) doit être entré avant la première mise en service du système et après une coupure prolongée de l'alimentation électrique.

Remarque

Le code de sécurité n'est pas nécessaire pour R16 BT USB, CD18 BT USB.

Saisie du code de sécurité

Lors du premier passage à l'Infotainment System, un message de saisie du code de sécurité, par ex. **Code Radio**, suivi de **0000**, s'affiche à

l'écran. Selon l'Infotainment System, il se peut que le message ne s'affiche qu'après un court instant.

Pour saisir le premier chiffre du code de sécurité, appuyer sur le bouton **1** du clavier plusieurs fois jusqu'à ce que le chiffre souhaité soit affiché. Saisir le second, le troisième et le quatrième chiffre à l'aide des boutons **2**, **3** et **4** du clavier de la même façon.

Une fois que le code complet s'affiche, enfoncer et maintenir le bouton **6** du clavier jusqu'à ce qu'un signal audible retentisse. Le système est déverrouillé lorsque le code correct a été saisi.

NAVI 50 IntelliLink, NAVI 80

IntelliLink : Saisir le code de sécurité à l'aide des touches numérotées **0** à **9** de l'affichage de l'écran tactile. Le système est déverrouillé lorsque le code correct a été saisi.

Saisie d'un code erroné

Selon l'Infotainment System, si le code de sécurité n'est pas saisi correctement, un message de code in-



correct, par ex. **Erreur code** suivi d'une valeur décomptée comme **Attente 100**, s'affiche.

Attendre la fin du compte à rebours, puis saisir le code correct. À chaque saisie incorrecte du code, le délai décompté peut être doublé ; ce fonctionnement dépend de l'Infotainment System.

Changement de zone géographique

Une fois le code de sécurité saisi et selon l'Infotainment System, il se peut que vous soyez invité à choisir une zone géographique, par exemple :

- Europe
- Asie
- Arabie
- Amérique

Éteindre l'Infotainment System, puis appuyer simultanément sur **1** et **5** ainsi que sur . Puis, appuyer sur  ou sur  jusqu'à ce que la zone souhaitée soit sélectionnée sur l'écran d'affichage et régler en appuyant sur **6**.

Fonctionnement

Commandes Infotainment

L'Infotainment System est commandé via les touches, les boutons rotatifs et/ou les menus affichés à l'écran.

Les sélections se font via :

- l'unité de commande centrale du tableau de bord ↗ 7 ou
- les commandes sur la colonne de direction ↗ 7
- le système de reconnaissance vocale (le cas échéant) ↗ 113
- l'écran tactile (NAVI 50 IntelliLink), NAVI 80 IntelliLink) ↗ 7

Remarque

Seuls les voies les plus directes pour l'utilisation du menu sont décrites dans les chapitres suivants. Dans certains cas, d'autres options peuvent exister.

Allumer/éteindre l'Infotainment System

Appuyer sur  pour allumer l'Infotainment System.

La source active est la dernière source sélectionnée.

Appuyer sur  (ou, selon l'Infotainment System, maintenir enfoncé) pour éteindre l'Infotainment System.

Remarque

L'horloge et/ou la température extérieure peuvent être affichées lorsque l'Infotainment System est désactivé (en fonction de la version).

NAVI 50 IntelliLink :

L'Infotainment System s'allume/s'éteint automatiquement lorsque le contact est mis/coupé. Dans le cas contraire, appuyer sur  le cas échéant.

NAVI 80 IntelliLink :

L'Infotainment System s'allume automatiquement quand le contact est mis. Dans le cas contraire, appuyer sur  le cas échéant.

Les options suivantes peuvent être affichées (en fonction de la version) :

- **Modifier les réglages** (pour autoriser ou refuser le partage de données)

Remarque

Quand le partage de données est désactivé, certaines fonctions peuvent ne pas fonctionner correctement.

- **Langue** (pour modifier la langue du système)
- **Effectué** (pour continuer sur la page Accueil)

L'Infotainment Système s'éteint automatiquement quand le contact est coupé et la porte du conducteur ouverte. Dans le cas contraire, appuyer sur  le cas échéant.



Arrêt automatique

Si l'Infotainment System a été allumé à l'aide de  alors que le contact était coupé, il s'éteindra automatiquement au bout de quelques instants après la dernière entrée de l'utilisateur. Selon l'Infotainment System, l'arrêt automatique se produit après environ 5 à 20 minutes.

Une nouvelle pression sur  permet à l'Infotainment System de rester en fonction pendant 5 à 20 minutes supplémentaires.

Réglage du volume

Tourner /le bouton rotatif de volume ou appuyer sur **+** ou **-**.

Ou bien, appuyer sur  ou  (commandes au volant).

NAVI 50 IntelliLink :

Selon la version, il est possible de définir des niveaux de volume différents de manière individuelle (notamment pour les lecteurs audio, les annonces sur la circulation, les instructions de navigation, les appels téléphoniques et les sonneries).

Sur la page Accueil, appuyer sur  **Réglages**, puis sur **Audio** et **Son** sur l'écran d'affichage.

Se reporter à (NAVI 50 IntelliLink) « Paramètres de volume »  44.

NAVI 80 IntelliLink :

Pour régler individuellement différents niveaux de volume (par ex. instructions de navigation, annonces sur la circulation, appels téléphoniques) depuis la page Accueil, appuyer sur **MENU**, puis sur **Système** suivi de **Son** à l'écran d'affichage.

Se reporter à (NAVI 80 IntelliLink) « Réglages du système »  45.

Volume mémorisé





Quand l'Infotainment System est éteint, le dernier volume réglé est mémorisé.

Volume compensé par rapport à la vitesse

Lorsque le volume compensé par rapport à la vitesse ( 44) est activé, le volume s'adapte automatiquement pour compenser le bruit de la route et du vent.



Mode silencieux

Pour mettre la source audio actuelle en sourdine (selon l'Infotainment System), appuyer brièvement sur  ou tourner entièrement le bouton dans le sens antihoraire.

Ou bien, (avec les commandes au volant) appuyer sur  ou sur  ou bien d'appuyer simultanément sur  et .

Annuler le mode silencieux

Pour annuler la sourdine (selon l'Infotainment System), appuyer à nouveau brièvement sur  ou tourner dans le sens horaire.

En alternative (avec les commandes au volant) : enfoncer à nouveau le bouton  ou appuyer à nouveau sur  et  simultanément.

Remarque

Lors de la diffusion d'une annonce sur la circulation, le système est automatiquement mis en sourdine.

Pour obtenir davantage d'informations, se reporter à « Radio data system »  57.

Éléments de commande

R15 BT USB, R16 BT USB, CD16 BT USB, CD18 BT USB - Utilisation de l'écran

- Pour se déplacer vers le haut/bas dans l'affichage : Tourner **OK**.
- Pour confirmer une action : Appuyer sur **OK**.
- Pour annuler des actions (et retourner au menu précédent) : Appuyer sur .

NAVI 50 IntelliLink - Utilisation de l'écran d'affichage

Utiliser l'écran tactile pour les menus affichés suivants tels que décrits dans chaque section :

-  **RADIO**

Se reporter à la section « Radio » ↗ 51.

-  **MÉDIA**

Se reporter à la section « Port USB » ↗ 67.

-  **PHONE**

Se reporter à la section « Téléphone » ↗ 117.

-  **CARTE**

Se reporter à la section « Navigation » ↗ 80.

-  **NAVI/↑Nav**

Se reporter à la section « Navigation » ↗ 80.



-  **Conduite eco2**

Se reporter à « Fonctions supplémentaires (NAVI 50 Intelli-

Link) » de la section « Modes de fonctionnement » ci-après.

-  **RÉGLAGES**

Se reporter à (NAVI 50 IntelliLink) « Paramètres de tonalité » ↗ 42, « Paramètres de volume » ↗ 44 et « Réglages du système » ↗ 45.

Lorsque la page Accueil  est affichée, il est possible de cacher ces menus de l'affichage (seuls l'horloge et les informations sur le système audio peuvent apparaître) en appuyant sur  **Sombre**. Appuyer n'importe où sur l'écran pour réafficher ces menus.

NAVI 80 IntelliLink - Utilisation de l'écran d'affichage

Utiliser l'écran tactile pour les menus affichés suivants tels que décrits dans chaque section.

(Type A)



Sur la page Accueil, appuyer sur **MENU** à l'écran d'affichage pour accéder au menu principal. Les menus et les commandes ci-dessous sont affichés :

(Type B, C)

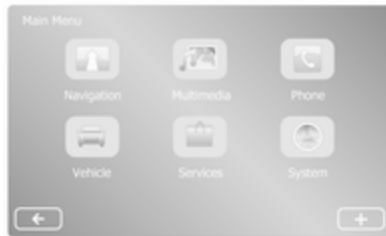

- ↑ **Navigation**

Se reporter à « Navigation »
⇨ 80.

- 🎵 **Multimédia :**

- **Radio :** Se reporter à « Radio » ⇨ 51.

- **Média :**

CD (uniquement disponible avec les types B et C) : se référer à « Lecteur CD » ⇨ 62.

USB : Se reporter à « Port USB » ⇨ 67.

SD : Le fonctionnement est similaire à celui du lecteur CD ⇨ 62.

Auxiliaire : Se reporter à « Entrée AUX » ⇨ 65.

Bluetooth : Se reporter à « Musique Bluetooth » ⇨ 71.

- **Images :** Se référer à « Affichage d'images » dans la section « Périphériques » ⇨ 78.
- **Vidéo :** Se référer à « Lecture de films » dans la section « Périphériques » ⇨ 78.

- 📞 **Téléphone**

Se reporter à « Téléphone » ⇨ 117.

- 🚗 **Véhicule**

Appuyer pour ouvrir les menus Conduite éco/Conduite éco², Ordinateur de bord et Réglages.

Se reporter à (NAVI 80 IntelliLink) « Modes de fonctionnement » ci-dessous.

- 📁/@ **Services**

Appuyer pour ouvrir les menus Services de navigation et Réglages.

Se reporter à (NAVI 80 IntelliLink) « Modes de fonctionnement » ci-dessous.

- ⚙️ **Système**

Se reporter à (NAVI 80 IntelliLink) « Réglages du système » ⇨ 45.

- </← : Aller à la page précédente
- >/→ : Aller à la page suivante
- ↑ : Listes d'affichage ; défilement vers le haut
- ↓ : Listes d'affichage ; défilement vers le bas
- + : Ouvrir le menu contextuel
- ← : Retourner au menu précédent

Les commandes situées sur le panneau de commande de l'Infotainment System permettent également d'utiliser l'écran d'affichage.

Remarque

En fonction de la version, certaines commandes disponibles sur le panneau de commande de l'Infotainment System n'actionnent pas les fonctions de l'écran d'affichage.



Remarque

En fonction du véhicule, l'utilisation de l'écran tactile peut être restreinte durant la conduite.

Modes de fonctionnement**Radio**

Pour utiliser la radio : Selon l'Infotainment System, appuyer sur **RADIO**, **RADIO/CD** ou **AUDIO/SOURCE**.

NAVI 50 IntelliLink

Pour accéder au menu de la radio à tout moment, appuyer sur , puis sur  **Radio** à l'écran d'affichage.

NAVI 80 IntelliLink

Pour accéder au menu de la radio depuis la page Accueil, appuyer sur **MENU**, puis sur **Multimédia** suivi de **Radio** à l'écran d'affichage.

Description détaillée des fonctions de la radio ⇨ 51.

Lecteurs audio

Pour basculer la source audio sur **CD**, **USB**, **AUX**, Bluetooth ou iPod (le cas échéant) : selon l'Infotainment System, appuyer sur **MEDIA**, **RADIO/CD** ou **AUDIO/SOURCE**.

NAVI 50 IntelliLink : Pour accéder au menu des appareils auxiliaires connectés (**USB**, **iPod**, **BT** (Bluetooth) ou **AUX**) à tout moment, appuyer sur , puis sur  **Média** sur l'écran d'affichage. Appuyer sur  dans le coin supérieur gauche et sélectionner la source auxiliaire.

Pour l'application **Aha**® (disponible selon la version), se reporter à « Fonctions supplémentaires (NAVI 50 IntelliLink) » ci-après.

NAVI 80 IntelliLink : Pour accéder au menu des appareils auxiliaires (p. ex. CD audio, USB, carte SD, entrée AUX, Bluetooth) depuis la page Accueil, appuyer sur **MENU**, puis sur **Multimédia** suivi de **Média** sur l'écran d'affichage. Sélectionner la source auxiliaire dans la liste d'affichage.

R15 BT USB, R16 BT USB

Descriptions détaillées des fonctions :

- de l'entrée AUX ⇨ 65
- de la prise USB ⇨ 67
- musique Bluetooth ⇨ 71

CD16 BT USB, CD18 BT USB

Descriptions détaillées des fonctions :

- du lecteur CD ⇨ 62
- de l'entrée AUX ⇨ 65
- de la prise USB ⇨ 67
- musique Bluetooth ⇨ 71

NAVI 50 IntelliLink

Descriptions détaillées des fonctions :

- de l'entrée AUX ⇨ 65
- fonctions du port USB (y compris iPod) ⇨ 67
- musique Bluetooth ⇨ 71

NAVI 80 IntelliLink

Descriptions détaillées des fonctions :

- fonctions CD (Type B et C uniquement) ⇨ 62
- de l'entrée AUX ⇨ 65
- de la prise USB ⇨ 67
- musique Bluetooth ⇨ 71

Navigation, Carte (NAVI 50 IntelliLink, NAVI 80 IntelliLink)

Description détaillée du système de navigation ↗ 80, Explorer carte ↗ 103.

Téléphone

Utiliser les options d'affichage dans les menus suivants pour connecter des téléphones mobiles, effectuer des appels avec le téléphone, créer des listes de contacts et procéder à différents réglages.

Description détaillée des fonctions du système de téléphonie à mains libres ↗ 117.

R15 BT USB, R16 BT USB, CD16 BT USB, CD18 BT USB - Téléphone

Pour accéder au menu **Téléphone** : Appuyez sur  ou **TEL**.

Pour accéder au menu réglages du téléphone : Appuyer sur **TEL**, puis sélectionner **Réglages téléphone**.

NAVI 50 IntelliLink - Téléphone

Pour accéder au menu du téléphone à tout moment : Appuyer sur , puis sur **Téléphone** à l'écran d'affichage.

NAVI 80 IntelliLink - Téléphone

Pour accéder au menu Téléphone depuis la page Accueil, appuyer sur **MENU**, suivi de **Téléphone** à l'écran d'affichage.

Informations sur le véhicule (NAVI 80 IntelliLink)

Pour accéder au menu Véhicule depuis la page Accueil, appuyer sur **MENU**, suivi de **Véhicule** à l'écran d'affichage.

En fonction du véhicule, les menus suivants sont affichés :

- **Conduite éco/Conduite éco²**
- **Ordinateur de bord**
- **Réglages**

Conduite éco/Conduite éco²

Les fonctions suivantes sont disponibles :

- **Rapport de trajet**

Affiche les données suivantes depuis le dernier trajet :

Consommation moyenne, vitesse moyenne, consommation totale, distance totale.

Avec le rapport de trajet, **Score éco** fournit un score général pour 100 trajets en conduite économique. Plus le chiffre est élevé, plus la conduite est économique. Des notes sont également présentes pour les performances moyennes en conduite respectueuse de l'environnement (accélération), en efficacité du changement de rapport (boîte de vitesses) et en contrôle du freinage (anticipation).

Pour sauvegarder les données du trajet : Appuyer sur « Sauvegarder » puis sélectionner le type de trajet dans la liste suivante :

Domicile/bureau, vacances/congés, week-end, trajet/voyage, personnel.

Pour réinitialiser les données du trajet : Appuyer sur « Réinitialiser ». Confirmer ou annuler avec « Oui » ou « Non ».

Appuyer sur **+** pour ouvrir le menu contextuel où les rapports de trajet peuvent être comparés ou pour afficher/cacher les rapports après un déplacement.

- **Mes trajets favoris**

Affiche les modifications de votre style de conduite (quand les données du trajet ont été sauvegardées).

L'onglet « Résumé » de chaque type de déplacement (par ex. Domicile/Travail) affiche les éléments suivants : Distance totale de l'itinéraire, distance parcourue, date de la mise à jour des informations et score moyen de conduite économique sur 100.

L'onglet « Rapport détaillé » / « Détails » affiche les informations d'enregistrement du trajet.

- **Éco-coaching**

Affiche des conseils pour réduire la consommation de carburant.

Parcourir ces pages pour se familiariser avec les conseils.

- **Éco-challenge**

Affiche les scores de conduite économique les meilleurs, moyens et actuels sur 100 et la consommation moyenne de carburant (en fonction de la version).

Ordinateur de bord

Affiche les informations suivantes depuis la dernière réinitialisation :

- date de début du calcul
- distance totale
- vitesse moyenne
- consommation moyenne de carburant
- consommation totale de carburant

Pour réinitialiser les informations de l'ordinateur de bord et de l'ordinateur de route du panneau d'instruments, appuyer sur **Réinitialiser**, puis sur **Oui** pour confirmer.

Pour obtenir des informations supplémentaires, se reporter à « Ordinateur de route » dans le Manuel d'utilisation.

Réglages

Les réglages suivants peuvent être modifiés :

- **Aide au stationnement**

- En fonction du véhicule, appuyer sur **Aide au stationnement avant** ou **Aide au stationnement arrière**

pour l'activer/la désactiver (la case est cochée/décochée). Appuyer sur **Effectué/Confirmer** pour sauvegarder les modifications.

- **Volume :**

Appuyer sur **+** ou **-** à côté de la barre de volume pour modifier le volume du système d'aide au stationnement par ultrasons. Pour obtenir des informations supplémentaires, se reporter à « Aide au stationnement » dans le Manuel d'utilisation.

- **Réglages de la caméra**

arrière (disponible en fonction de la version) :

Sélectionner pour activer/désactiver la caméra arrière, modifier les directives (statique/dynamique) et ajuster les réglages d'image (par ex. luminosité, saturation et contraste).

Appuyer sur **Effectué** pour sauvegarder les modifications. Pour obtenir des informations supplémentaires, se

reporter à « Caméra arrière » dans le Manuel d'utilisation.

- **+** (menu contextuel) :
Appuyer sur **+** dans le menu **Aide au stationnement** ou les sous-menus, suivi de **Réinitialiser aux valeurs par défaut** pour réinitialiser les réglages d'usine par défaut de toutes les options d'aide au stationnement ou des options d'aide au stationnement actuelles.
- **Réglages d'image** (disponible selon la version)
Pour régler par ex. la luminosité, la saturation et le contraste.
- Il est également possible de régler les options suivantes (en fonction du véhicule) :
 - Rabattre automatiquement les rétroviseurs extérieurs en position de stationnement au verrouillage du véhicule (activer/désactiver)
 - Verrouiller/déverrouiller les portes lors de la conduite

- Activer l'essuie-glace de vitres arrières lors de la sélection de la marche arrière (activer/désactiver)
- Feux de jour (activer/désactiver)
- Déverrouiller uniquement la porte du conducteur à l'ouverture de la porte (activer/désactiver)
- Accès aisé (activer/désactiver)
- Indicateur de style de conduite (indicateur d'économie de carburant) (activer/désactiver)
- Écoscore (activer/désactiver)
- Affichage de rapport après un trajet (activer/désactiver)

Après la modification des réglages, appuyer sur **Effectué** pour confirmer.

Services (NAVI 80 IntelliLink)

Pour accéder au menu Services depuis la page Accueil, appuyer sur **MENU**, suivi de **Services** à l'écran d'affichage.

Les menus suivants sont affichés :

- **Services de navigation**
- **Réglages**

Services de navigation

En plus des services de navigation gratuits (par ex. informations trafic, radars fixes), il est possible d'ajouter des fonctions supplémentaires en s'inscrivant aux services payants LIVE.

Se reporter à (NAVI 80 IntelliLink) « Services LIVE » dans la section « Navigation » ↗ 83.

Réglages

Les menus suivants sont affichés :

- **Gestionnaire de connectivité**
Sélectionner pour gérer des appareils auxiliaires Bluetooth.
- **Services de navigation**

Sélectionner pour accéder aux fonctions relatives à la navigation, par ex. trafic, radars, recherche locale, My TomTom LIVE, météo.

Se reporter à (NAVI 80 IntelliLink) « Services LIVE » dans la section « Navigation » ↗ 83.

Remarque

Une carte SD compatible doit être insérée pour accéder aux services LIVE.

- **Réglages du partage de données**

Sélectionner pour activer/désactiver le partage de données.

Remarque

Quand le partage de données est désactivé, certaines fonctions peuvent ne pas fonctionner correctement.

- **Activer/désactiver le Bluetooth**
(ou **Activer/désactiver Bluetooth**)

Sélectionner pour activer/désactiver Bluetooth. Un message de confirmation est affiché.

Favoris (NAVI 80 IntelliLink)

Sur la page Accueil, appuyer sur ★ pour voir, ajouter ou supprimer des favoris pour les fonctions suivantes :

- ⬆ **Navigation** ⇨ 80.
- 🎵 **Multimédia** - se reporter à « Radio » ⇨ 51.
- 📞 **Téléphone** ⇨ 117.
- 📧/📍 **Services** ⇨ 83.

Favoris de navigation

Sélectionner un emplacement vide sur l'écran ou appuyer sur + (pour ouvrir un menu contextuel), puis sélectionner **Ajouter favori**.

Effectuer une sélection dans la liste affichée pour ajouter une destination sauvegardée aux favoris.

Pour de plus amples informations, se reporter à (NAVI 80 IntelliLink) « Saisie de la destination » dans la section « Navigation » ⇨ 97.

Favoris de multimédia

Sélectionner un emplacement vide sur l'écran ou appuyer sur + (pour ouvrir un menu contextuel), puis sur **Ajouter favori**.

Effectuer une sélection dans la liste affichée pour ajouter une station de radio FM préregistrée aux favoris.

Favoris de téléphone

Sélectionner un emplacement vide sur l'écran ou appuyer sur + (pour ouvrir un menu contextuel), puis sur **Ajouter favori**.

Effectuer une sélection dans la liste affichée pour ajouter un contact téléphonique aux favoris.

Pour de plus amples informations, se reporter à (NAVI 80 IntelliLink) « Répertoire » dans la section « Téléphone » ⇨ 126.

Favoris de services

Sélectionner un emplacement vide sur l'écran ou appuyer sur + (pour ouvrir un menu contextuel), puis sur **Ajouter favori**.

Effectuer une sélection dans la liste affichée pour ajouter un élément de service aux favoris.

Supprimer des favoris

Appuyer sur + et sélectionner **Supprimer tous les favoris** ou **Supprimer un favori**.

Sélectionner ensuite un favori dans la liste affichée. Un message de confirmation s'affiche. Appuyer sur **Supprimer** et confirmer selon la demande.

Fonctions supplémentaires (NAVI 50 IntelliLink)

Selon la version, les fonctions supplémentaires suivantes sont disponibles :



- Réglages de la caméra arrière
- Fonction Conduite eco2 (conduite économique)
- Application Aha® (pour smartphones)

Réglages de la caméra arrière

Lorsque la vue de la caméra arrière est affichée à l'écran, appuyer sur  **Réglage** pour ouvrir le menu des réglages.

Les réglages suivants peuvent être mis à jour :

- Passer l'écran de vision de la caméra arrière en **Arrêt/Marche**.
- Couleurs
Appuyer sur  pour régler le niveau.

- Luminosité
Appuyer sur  pour régler le niveau.
- Contraste
Appuyer sur  pour régler le niveau.

Pour obtenir des informations supplémentaires, se reporter à la section « Caméra arrière » dans le Manuel d'utilisation du véhicule.

Fonction Conduite eco2 (conduite économique)

La Conduite eco2 contient des statistiques et des conseils sur la conduite économique.

Depuis la page Accueil, appuyer sur **Véhicule**, puis sélectionner  **Conduite eco2** à l'écran d'affichage.

Remarque

Selon la version, Conduite eco2 peut s'afficher au lieu de la page Accueil.

Les menus suivants sont affichés :

- **Rapport de trajet**
- **Écoscore**
- **Éco-coaching**

Le **Rapport de trajet** présente les données du dernier trajet, notamment la « Consommation moyenne », la « Consommation totale », la « Vitesse moyenne » et la « Dist. sans consommation ». Pour réinitialiser les données, appuyer sur .

L'**Écoscore** correspond à la note globale, sur 100, en termes de conduite économique. Plus le chiffre est élevé, plus la conduite est économique. Des notes par étoiles sont également présentes pour les performances moyennes en conduite respectueuse de l'environnement (accélération), en efficacité du changement de rapport (boîte de vitesses) et en contrôle du freinage (anticipation).

L'**Éco-coaching** est une évaluation de votre style de conduite assortie de conseils pour optimiser la consommation de carburant.

Application Aha®

L'appli Aha® vous permet d'organiser le contenu Internet d'un smartphone (podcasts, livres audio, radio sur Internet, sites de réseaux sociaux, etc.) et d'accéder aux favoris de manière instantanée. L'application Aha® peut également être utilisée pendant la navigation pour suggérer notamment des hôtels et restaurants dans les environs ou donner des informations relatives aux conditions météo et à la position GPS actuelle.

L'application Aha® doit tout d'abord être téléchargée sur le smartphone. Lancer l'application sur votre smartphone pour créer un compte d'utilisateur, ce qui permettra alors son utilisation via l'Infotainment System.

Pour connecter l'application Aha® via l'Infotainment System, une connexion Bluetooth doit être configurée entre le smartphone et l'Infotainment System, c'est-à-dire que l'appareil doit être apparié avec le véhicule avant son utilisation. Se reporter à « Connexion Bluetooth » dans la section « Téléphone » ↗ 122 pour de plus amples informations.

Remarque

Les services de partage des données et de localisation doivent être activés sur le smartphone pour utiliser l'application Aha®. Pendant l'utilisation, le transfert de données peut générer des coûts supplémentaires non inclus dans le contrat avec votre fournisseur d'accès.

Lorsqu'une connexion Bluetooth est active, l'application Aha® est accessible via l'Infotainment System. Depuis la page Accueil, appuyer sur **Média** à l'écran d'affichage. Appuyer sur ▼ dans le coin supérieur gauche pour afficher la liste des sources auxiliaires, puis sélectionner **aha**.

Les menus suivants sont affichés :

- **Lecteur**
- **Liste**
- **Préréglages**
- **Proche**

Pour accéder à vos favoris Aha®, sélectionner **Préréglages**.

Lors de l'utilisation du système de navigation ↗ 80, pour trouver un point d'intérêt (PI) proche avec Aha®, ap-

puyer sur **Proche**, puis sélectionner un groupe (par ex. hôtel, restaurant). Une liste de points d'intérêt (PI) dans les environs s'affiche. Appuyer alors sur le PI souhaité. Pour le définir comme destination ou point de passage, appuyer sur .

Selon le type de PI, les coordonnées et d'autres informations peuvent s'afficher. Lorsque des numéros de téléphone sont fournis pour les points d'intérêt (PI), il est également possible de les composer à l'aide du système de téléphone mains-libres en appuyant sur .

Pour obtenir davantage d'informations, se reporter à « Fonctionnement » dans la section « Téléphone » ↗ 126.

Paramètres de tonalité

R15 BT USB - Paramètres de tonalité

Dans le menu des réglages audio, il est possible de configurer les caractéristiques de tonalité.

Appuyer sur **SETUP** pour accéder au menu des réglages.

Sélectionner **Réglages audio** et tourner **OK** jusqu'à ce que le réglage désiré soit sélectionné parmi :

- BASS (basses)
- TREBLE (aigus)
- FADER (balance avant / arrière)
- BALANCE (balance gauche / droite)

L'affichage indique le type de réglage suivi de la valeur de réglage.

Régler la valeur souhaitée en tournant **OK** et enfoncer le bouton pour confirmer la sélection.

Pour quitter le menu des réglages audio, appuyer sur →.

Remarque

S'il n'y a pas d'activité, le système quittera le menu des réglages audio automatiquement.

Réglage des basses et des aigus

Sélectionnez **Graves** ou **Aigus**.

Régler la valeur souhaitée en tournant **OK** et enfoncer le bouton pour confirmer le réglage.

Régler la distribution de volume entre la droite et la gauche

Sélectionner **Balance**.



Régler la valeur souhaitée en tournant **OK** et enfoncer le bouton pour confirmer le réglage.

Régler la distribution de volume entre l'avant et l'arrière

Sélectionner **Fader**.

Régler la valeur souhaitée en tournant **OK** et enfoncer le bouton pour confirmer le réglage.

NAVI 50 IntelliLink - Paramètres de tonalité

Pour accéder au menu des réglages à tout moment, appuyer sur , puis sur  **Réglages** à l'écran d'affichage.

Les sous-menus des réglages suivants sont affichés :

- **Audio**

Voir « Réglages audio » ci-dessous.

- **Affichage**

Se reporter à (NAVI 50 IntelliLink) « Réglages du système »
⇨ 45.

- **Bluetooth**

Se reporter à (NAVI 50 IntelliLink) « Réglages du système »
⇨ 45.

- **Système**

Se reporter à (NAVI 50 IntelliLink) « Réglages du système »
⇨ 45.

Réglages audio

Sélectionner **Audio** pour afficher les options suivantes :

- **Vol./Vitesse** (désactivé/
1/2/3/4/5)

Commande de volume compensé par rapport à la vitesse - se reporter à (NAVI 50 IntelliLink) « Paramètres de volume »
⇨ 44.

- **Intensité** (activer/désactiver)
Activer l'intensité pour augmenter les niveaux des basses et des aigus.

- **BAL/FAD**

Disponible selon la version. Appuyer sur ► pour ouvrir le sous-menu d'équilibrage de la répartition du volume et des paramètres de tonalité.

Sur le côté gauche de l'écran, régler la balance droite/gauche avec ◀/▶ et la balance avant/arrière avec ▲/▼.

Sur le côté droit de l'écran, régler les caractéristiques de tonalité des **Basses**, des **Médium** et des **Aigus** (entre par ex. -5 et +5) avec ◀/▶.

Appuyer sur **OK** pour confirmer les modifications.

- **Son**

Selon la version, appuyer sur ► pour ouvrir le sous-menu d'équilibrage de la répartition du volume et des paramètres de tonalité.

Sur le côté gauche de l'écran, régler la balance droite/gauche avec ◀/▶ et la balance avant/arrière avec ▲/▼.

Sur le côté droit de l'écran, régler les caractéristiques de tonalité des **Basses**, des **Médium** et des **Aigus** (entre par ex. -5 et +5) avec ◀/▶.

Appuyer sur **OK** pour confirmer les modifications.

Pour les autres versions du sous-menu audio (lorsque le volume peut être défini de manière individuelle pour une liste de types de sons), se reporter à (NAVI 50 IntelliLink) « Paramètres de volume » ⇨ 44.

NAVI 80 IntelliLink - Paramètres de tonalité

Se reporter à (NAVI 80 IntelliLink) « Réglages du système » ⇨ 45.

Paramètres de volume

NAVI 50 IntelliLink - Paramètres de volume

Pour accéder au menu des réglages à tout moment, appuyer sur 🏠, puis sur ⚙️ **Réglages** à l'écran d'affichage.

Les sous-menus des réglages suivants sont affichés :

- **Audio**

Voir « Réglages audio » ci-dessous.

- **Affichage**

Se reporter à (NAVI 50 IntelliLink) « Réglages du système » ⇨ 45.

- **Bluetooth**

Se reporter à (NAVI 50 IntelliLink) « Réglages du système » ⇨ 45.

- **Système**

Se reporter à (NAVI 50 IntelliLink) « Réglages du système » ⇨ 45.

Réglages audio

Sélectionner **Audio** pour afficher les options suivantes :

- **Vol./Vitesse** (désactivé/1/2/3/4/5)

Le volume augmente en même temps que la vitesse du véhicule afin de compenser le bruit du vent et de la route.

Le volume compensé par rapport à la vitesse peut être désactivé ou le degré d'adaptation du volume peut être réglé.

- **Intensité** (activer/désactiver)

Activer l'intensité pour augmenter les niveaux des basses et des aigus.

- **BAL/FAD**

Se reporter à (NAVI 50 IntelliLink) « Paramètres de tonalité » ↪ 42.

- **Son**

Appuyer sur ► pour ouvrir le sous-menu des préférences audio.

Selon la version, le volume des différents types audio peut être réglé de manière indépendante,

par ex. le son, les annonces sur la circulation, les instructions de navigation, le système de téléphone mains-libres et les niveaux de sonnerie. Appuyer sur **—/+** pour régler le volume de chaque type de son.

Le cas échéant, appuyer sur **Réinitialiser aux valeurs par défaut** pour rétablir les réglages d'usine de tous les volumes.

Pour les autres versions du sous-menu des sons, se reporter à (NAVI 50 IntelliLink) « Paramètres de tonalité » ↪ 42.

NAVI 80 IntelliLink - Paramètres de volume

Se reporter à (NAVI 80 IntelliLink) « Réglages du système » ↪ 45.

Réglages du système

R15 BT USB, R16 BT USB, CD16 BT USB, CD18 BT USB - Réglages du système

Appuyer sur **SETUP** et accéder au menu des réglages en tournant et en appuyant sur **OK**.

Quand des réglages ont été effectués sur le système, appuyer sur **SETUP** pour quitter le menu et sauvegarder les modifications. Le système peut aussi sauvegarder les modifications et quitter automatiquement le menu après quelques temps.

Changer la langue du système

Changer la langue de l'affichage en accédant au menu **Langue**. Sélectionner une langue dans la liste en tournant et en appuyant sur **OK**.

Restaurer les réglages par défaut du système

Pour restaurer les réglages du système à leur valeur par défaut, sélectionner **Réglages par défaut** en tournant et en appuyant sur **OK**. Confirmer la modification en appuyant à nouveau sur **OK** quand le système le demande.

NAVI 50 IntelliLink - Réglages du système

Pour accéder au menu des réglages à tout moment, appuyer sur **🏠**, puis sur **⚙️ Réglages** à l'écran d'affichage.

Les sous-menus des réglages suivants sont affichés :

- **Audio** :
Se reporter à (NAVI 50 IntelliLink) « Paramètres de tonalité » ↪ 42 et « Paramètres de volume » ↪ 44.
- **Affichage** : Voir ci-dessous.
- **Bluetooth** : Voir ci-dessous.
- **Système** : Voir ci-dessous.

Affichage

Sélectionner **Affichage** pour afficher les options suivantes :

- **Luminosité** (basse/moyenne/élevée)
- **Mode de carte** (auto/jour/nuit)
 - **Auto** : Les modes jour et nuit sont modifiés automatiquement.
 - **Jour** : L'écran de la carte est toujours affiché avec des couleurs vives.
 - **Nuit** : L'écran de la carte est toujours affiché avec des couleurs sombres.
- **Infos climatisation** (Marche/Arrêt)
Disponible selon la version. Activer/désactiver l'affichage des informations de climatisation pendant le réglage (disponible selon le véhicule).
- **Arrière-plan** (Sombre/Clair)
Disponible selon la version. Passer à un mode d'affichage sombre ou clair (disponible selon le véhicule).

Bluetooth

Sélectionner **Bluetooth** pour afficher les options suivantes :

- **Afficher la liste des appareils Bluetooth**
- **Rechercher un appareil Bluetooth**
- **Autorisation de périphérique**
- **Modifier le mot de passe** (pour l'appariement des dispositifs Bluetooth avec l'Infotainment System)
- **Smartphone**
Disponible selon la version.
Pour obtenir de l'aide sur l'activation et le fonctionnement des commandes vocales, se reporter à « Reconnaissance vocale » ↪ 113.

Pour obtenir davantage d'informations sur les réglages Bluetooth, se reporter à (NAVI 50 IntelliLink) « Musique Bluetooth » ↪ 71 et « Connexion Bluetooth » dans la section « Téléphone » ↪ 122.

Système

Sélectionner **Système** pour afficher les options suivantes :

- **Langue**

Modifier la langue d'affichage et la langue des instructions vocales du Système de navigation. Appuyer sur **OK** pour confirmer la sélection.

- **Horloge/unités**

Les réglages suivants peuvent être modifiés :

- **Format de l'heure** (12 h/24 h)
- **Unités** (km/miles)
- **Réglage de l'heure**

Appuyer sur ► pour ouvrir le sous-menu **Mise à l'heure** comportant les options suivantes :

Auto/Manuel

Si le réglage automatique de l'heure est sélectionné, l'heure est réglée automatiquement par le GPS.

Si le réglage manuel de l'heure est sélectionné, ajuster le cas échéant.

Remarque

Les cartes de navigation du pays actuel doivent être installées sur le système pour s'assurer que l'heure locale est correcte.

- **Réglages d'usine**

Les réglages suivants peuvent être réinitialisés aux réglages d'usine par défaut :

- **Tous**
- **Téléphone**
- **Navigation**
- **Audio-Média-Radio-Système**
- **Navigation** (activer/désactiver)
- **Version du système** (affiche le numéro de version du logiciel de l'Infotainment System)

Après l'ajustement des réglages du système, appuyer sur ↵ (et sélectionner un autre menu sur l'écran) pour quitter le menu des réglages et sauvegarder les modifications. Le système peut aussi sauvegarder les modifications et quitter automatiquement le menu après quelques temps.

NAVI 80 IntelliLink - Réglages du système

Pour accéder au menu des réglages du système depuis la page Accueil, appuyer sur **MENU** suivi de **Système** à l'écran d'affichage.

Les sous-menus des réglages suivants sont affichés :

- **Langue**
- **Affichage**
- **Son**
- **Horloge**
- **Avertissements de sécurité**
- **Écran Accueil**
- **Claviers**
- **Régler les unités**
- **Statut et Information**
- **Retirer la carte SD**
- **Restauration des réglages d'usine**

Après la modification des réglages du système, appuyer sur **Effectué** pour confirmer.

Langue

Pour modifier la langue de l'Infotainment System puis le type de voix (en fonction de la version).

Affichage

Les réglages suivants sont affichés :

- **Éclairage de jour** : Modifie la brillance de l'écran en fonction des conditions d'éclairage extérieur (lumière du jour).

En cas de faibles niveaux de lumière extérieure, l'écran est plus facile à voir quand l'affichage n'est pas trop brillant.

- **Luminosité nocturne/Luminosité de nuit** : Modifie la brillance de l'écran en fonction des conditions d'éclairage extérieur (lumière de nuit).

En cas de faibles niveaux de lumière extérieure, l'écran est plus facile à voir quand l'affichage n'est pas trop brillant.

- **Mode jour/nuit automatique/ Passer en mode nuit la nuit** : Pour activer le passage automatique entre l'éclairage jour/nuit.

Le mode nuit est activé en cas de faibles niveaux de lumière extérieure et quand les phares sont allumés.

- **Forcer le mode nuit/Utiliser le mode nuit** : Pour activer le mode nuit.

Son

Les sous-menus des réglages suivants sont affichés :

- **Niveaux sonores** : Pour modifier le volume et les sons des informations de circulation, du téléphone mains libres, de la sonnerie du téléphone, de la voix du système/de l'ordinateur, des instructions de navigation et de l'aide au stationnement (en fonction de la version).
- **Alertes** : Pour régler le volume des alertes et activer/désactiver les alertes quand l'écran est éteint.
- **Sensibilité par rapport à la vitesse** : Pour régler le volume en fonction de la vitesse du véhicule.

- **Voix de l'ordinateur** : Régler le type d'information délivrée par la voix de l'Infotainment System (p. ex. « Lecture à voix haute des instructions de voie sur autoroute »).
- **Voix** : Modifier la voix utilisée par l'Infotainment System (si disponible).

Horloge

Pour régler l'horloge du système et le format d'affichage de l'heure.

Il est recommandé de conserver le réglage automatique de l'heure.

Avertissements de sécurité

Pour activer/désactiver les différentes alertes fournies par l'Infotainment System (p. ex. « Avertir en cas de dépassement de la vitesse autorisée »). Cocher les cases appropriées pour les activer.

Écran Accueil

Pour modifier la configuration de la page d'accueil.

Sélectionner dans la liste des options pour afficher un aperçu de chaque agencement de la page d'accueil.

Claviers

Pour modifier d'abord le type d'alphabet (par ex. Latin, Grec) puis le type de clavier (par ex. Qwerty, ABCD).

Régler les unités

Pour modifier les unités de mesure, par ex. de distance (km/milles), de coordonnées (degrés, minutes, secondes), de température (°C, °F) et les unités barométriques (si disponible).

Statut et Information

Pour afficher les informations sur le système, par ex. version, statut du GPS, statut du réseau, autorisations et informations de droit d'auteur.

Retirer la carte SD

Pour éjecter la carte SD en toute sécurité.

Restauration des réglages d'usine

Pour supprimer toutes les informations sur l'Infotainment System. Suivre les instructions à l'écran.

Remarque

Par la suite, l'Infotainment System redémarrera par défaut en anglais. Si nécessaire, sélectionner **Langue** dans le menu **Système** pour modifier la langue.

Paramètres multimédia

Pour accéder au menu des réglages de Multimédia depuis la page Accueil, appuyer sur **MENU**, puis sur **Multimédia** suivi de **Réglages** à l'écran d'affichage.

Les sous-menus des réglages suivants sont affichés :

- **Son**
- **Radio**
- **Média**
- **Images**
- **Vidéo**

Après la modification des réglages, appuyer sur **Effectué** pour confirmer.

Son

Il est possible de mettre à jour les réglages du son suivants :

- « Spatialisation » :
Régler la répartition sonore à l'intérieur du véhicule.
- « Basses Aigus »/« Ambiance » :
Régler l'option sonore, par ex. « Neutre » ou « Pop-rock », « Classique », « Jazz » (si disponible). Sélectionner « Manuel » pour régler manuellement les niveaux d'aigus ou de basses.
Appuyer sur **Effectué** pour sauvegarder les modifications.
- « Démo Arkamys » (si disponible) :
Sélectionner pour essayer le mode Arkamys.
- « Amplificateur de basses Arkamys » :
Activer/désactiver l'amplification des basses.

Radio

Il est possible de mettre à jour les réglages de la radio suivants :

- Activer/désactiver la recherche de fréquences alternatives (AF)
- Activer/désactiver i-traffic (information de programme de circulation)
- Activer/désactiver le type de programme (PtY)
- Activer/désactiver Simulcast
- Afficher les informations i-announcement (par exemple, informations météorologiques régionales, incidents)
- Mettre à jour la liste des stations de radio sauvegardées

Pour de plus amples informations, se reporter à (NAVI 80 IntelliLink) « Radio » ↗ 51.

Média

Il est possible de mettre à jour les réglages des médias suivants :

- Répéter (une plage) : activer/désactiver
- Lecture aléatoire : Allumer / éteindre

- Afficher les pochettes d'album : Allumer / éteindre
- Gérer les appareils Bluetooth : Configurer

Pour de plus amples informations, se reporter à (NAVI 80 IntelliLink) « Musique Bluetooth » ↗ 71.

Images

Il est possible de mettre à jour les réglages des photos suivants :

- régler la durée d'affichage des photos au cours d'un diaporama (« Délais du diaporama »)
- régler les effets de transition entre les photos d'un diaporama (« Transitions du diaporama »)
- basculer de l'affichage normal à l'affichage plein écran (« Vue par défaut »).

Pour obtenir davantage d'informations, se reporter à « Affichage des images » ↗ 78.

Vidéo

Il est possible de mettre à jour les réglages de la vidéo suivants :

- régler le type d'affichage des vidéos (si disponible)
- basculer de l'affichage normal à l'affichage plein écran

Pour obtenir davantage d'informations, se reporter à « Lecture de films » ↗ 78.

Radio

Fonctionnement	51
Recherche de stations	53
Listes d'enregistrement automatique	56
Radio Data System (RDS)	57
Digital Audio Broadcasting	59

Fonctionnement

Réception radio

La réception radio peut entraîner des sifflements, des bruits, des distorsions acoustiques ou une absence de réception dus à :

- des variations de distance par rapport à l'émetteur
- une réception multivoie par réflexions
- des effets d'écran

R15 BT USB, R16 BT USB, CD16 BT USB, CD18 BT USB - Commandes

Les boutons de commande de la radio les plus importants sont :

- **RADIO** : Activer la radio, changer de gamme d'ondes
- **◀▶** : Recherche de station
- **OK** : Changer de station de radio
- Touches de station 1...6 : Boutons de présélection

- **SETUP** : Réglages du système, enregistrement automatique de stations
- **TEXT** : Affichage des informations textuelles radio

Activer la radio

Appuyer sur **RADIO** pour basculer la source audio en mode radio.

La station reçue est la dernière station écoutée.

Choisir la gamme d'ondes

Appuyer plusieurs fois sur **RADIO** pour basculer entre les gammes d'ondes disponibles (par ex. FM1, FM2, AM).

La station reçue est la dernière station écoutée dans cette bande de fréquence.

NAVI 50 IntelliLink - Commandes

Utiliser l'écran tactile pour faire fonctionner la radio.

Les commandes principales sont :

- **FM/AM/DAB** (selon la version) : Appuyer sur ▼ et basculer entre les gammes d'ondes FM et AM.
- ◀/▶ : Appuyer pour démarrer la recherche automatique de la station de radio suivante/précédente.
- ◀/▶ : Appuyer pour passer à la fréquence suivante/précédente par incréments de 0,5.

Activer la radio

Pour activer la radio à tout moment, appuyer sur 🏠, puis sur 📻/
 📻 Radio à l'écran d'affichage. La station reçue est la dernière station écoutée.

Les sous-menus suivants sont affichés :

- **Principal** : La station/fréquence de radio est affichée.
- **Liste** : Affiche une liste alphabétique des stations de radio disponibles (maximum 50 stations).

Remarque

Stations de radio sans RDS : Seule la fréquence est affichée. Ces stations apparaissent dans le bas de la liste.

- **Préréglé** : Affiche les stations de radio favorites mémorisées.
- **Options** :

Les réglages suivants peuvent être modifiés, selon la gamme d'ondes sélectionnée :

- **RDS** (activer/désactiver)
- **TA** (activer/désactiver)
- **Région** (activer/désactiver)
- **Nouvelles** (activer/désactiver)
- **AM** (activer/désactiver)
- **Mettre la liste à jour** (activer/désactiver)

Pour de plus amples informations, se reporter à (NAVI 50 IntelliLink) « Radio Data System (RDS) » ↗ 57.

Choisir la gamme d'ondes

Appuyer sur ▼ à côté de **FM/AM/DAB** (si disponible) dans le coin supérieur gauche de l'écran et sélectionner la gamme d'ondes FM, AM ou DAB.

La station reçue est la dernière station écoutée dans cette bande de fréquence.

Remarque

La gamme d'ondes AM peut être désactivée via le menu **Options**.

Se reporter à « Digital Audio Broadcasting » ↗ 59.

NAVI 80 IntelliLink - Commandes

Utiliser l'écran tactile pour faire fonctionner la radio.

Les commandes principales sont :

- **FM/AM/DR** : Appuyer sur l'onglet dans le coin supérieur gauche de l'écran et basculer entre les gammes d'ondes FM, AM et DR (radio numérique).

- **</>** : Appuyer pour démarrer la recherche automatique de la station de radio suivante/précédente.
- **</>** : Appuyer pour passer à la fréquence suivante/précédente par incréments.
- **⌂/☰** : Appuyer pour faire défiler une liste des stations.

Activer la radio

Pour accéder à la Radio depuis la page Accueil, appuyer sur **MENU**, puis sur **Multimédia** suivi de **Radio** à l'écran d'affichage.

Les modes suivants sont disponibles :

- **Préréglé :**
Affiche les stations de radio favorites mémorisées.
- **Liste :**
Affiche une liste alphabétique des stations de radio disponibles (maximum 50 stations).

Remarque

Stations de radio sans RDS : Seule la fréquence est affichée. Ces sta-

tions apparaissent dans le bas de la liste.

- **Fréquence :**
Rechercher manuellement ou automatiquement en scannant la gamme de fréquences sélectionnée.

Choisir la gamme d'ondes

Appuyer sur l'onglet **FM/AM/DR** dans le coin supérieur gauche de l'écran et basculer entre les gammes d'ondes.

La station reçue est la dernière station écoutée dans cette bande de fréquence.

Recherche de stations

Recherche automatique d'émetteurs

R15 BT USB, R16 BT USB, CD16 BT USB, CD18 BT USB - Recherche automatique de stations

Appuyer brièvement sur **⏪** ou sur **⏩** pour lancer une recherche de la station suivante pouvant être reçue dans la gamme d'ondes courante.

Si aucune station n'est trouvée, la recherche automatique se poursuit jusqu'à ce que **⏪** ou **⏩** soit enfoncé à nouveau.

NAVI 50 IntelliLink - Recherche automatique de stations

Appuyer sur **⏪** ou **⏩** sur l'écran pour lancer une recherche de la station suivante pouvant être reçue dans la gamme d'ondes courante.

Si aucune station n'est trouvée, la recherche automatique se poursuit jusqu'à ce que **⏪** ou **⏩** soit enfoncé à nouveau.

NAVI 80 IntelliLink - Recherche automatique de stations

Appuyer sur **⏪** ou **⏩** sur l'écran pour lancer une recherche de la station suivante pouvant être reçue dans la gamme d'ondes courante.

Si aucune station n'est trouvée, la recherche automatique se poursuit jusqu'à ce que **⏪** ou **⏩** soit enfoncé à nouveau.

Recherche manuelle d'émetteurs

R15 BT USB, R16 BT USB, CD16 BT USB, CD18 BT USB - Recherche manuelle de stations

Sélectionner la gamme d'ondes souhaitée, puis maintenir ◀◀ ou ▶▶ enfoncé pour rechercher dans la gamme d'ondes sélectionnée.

Relâcher la touche quand la fréquence souhaitée est presque atteinte. La prochaine station captable est cherchée et est automatiquement diffusée.

Tourner **OK** pour modifier la fréquence par incréments.

Recherche de station mémorisée

Ceci permet de rappeler des stations de radio qui ont été précédemment mémorisées.

Pour mémoriser une station, sélectionner la gamme d'ondes souhaitée et la station, puis appuyer les touches de station 1...6 jusqu'à ce qu'un signal sonore retentisse. Cela confirme que la station a été mémorisée sur la touche de station correspondante. Il est possible de mémoriser 6 stations par gamme d'ondes.

Récupérer une station mémorisée

Pour rappeler une station, sélectionner la gamme d'ondes souhaitée et appuyer brièvement sur les touches de station 1...6.

Recherche du nom d'une station de radio (FM uniquement)

Choisir la gamme d'ondes FM et sélectionner le nom de la station dans l'affichage avec ◀ ou ▶.

Appuyer sur $\frac{1}{2}$ ou sur $\frac{2}{3}$ à plusieurs reprises pour parcourir les noms de station manuellement. La fréquence peut apparaître à la place du nom de la station si inexistant.

La liste affichée par ordre alphabétique contient jusqu'à 60 stations de radio FM dont la réception est la meilleure. Cette liste peut être mise à jour à tout moment. Listes d'enregistrement automatique ⇨ 56.

NAVI 50 IntelliLink - Recherche manuelle de stations

Sélectionner la gamme d'ondes souhaitée puis appuyer sur ◀ ou ▶ pour passer à la fréquence suivante/précédente par incréments de 0,5.

Recherche de station mémorisée

Ceci permet de rappeler des stations de radio qui ont été précédemment mémorisées.

Pour sauvegarder une station, sélectionner la gamme d'ondes et la station souhaitées et appuyer sur **Prérégler** pour afficher les favoris mémorisés.

Appuyer longuement sur l'emplacement désiré. La fréquence ou le nom de la station de radio apparaît à l'emplacement favori, confirmant que la station a été mémorisée. (Le symbole \clubsuit indique la station en cours de réception.)

Remarque

Pour chaque gamme d'ondes, 12 stations peuvent être stockées.

Récupérer une station mémorisée

Pour rappeler une station, sélectionner la gamme d'ondes souhaitée et appuyer sur **Prérégler** pour afficher les favoris mémorisés. Appuyer brièvement sur la station de radio favorite souhaitée.

Appuyer sur ◀/▶ pour passer à la page de favoris précédente/suivante.

Recherche du nom d'une station de radio (FM et DAB uniquement)

Sélectionner la gamme d'ondes FM ou DAB (si disponible), puis appuyer sur **Liste** pour afficher la liste alphabétique des stations de radio disponibles.

Appuyer sur ▼ ou sur ▲ pour parcourir les noms de station manuellement. La fréquence peut apparaître à la place du nom de la station si inexistant. Appuyer sur un élément de la liste pour recevoir la station sélectionnée. (Le symbole 📶 indique la station en cours de réception.)

La liste affichée par ordre alphabétique contient jusqu'à 50 stations de radio dont la réception est la meilleure. Pour mettre la liste à jour, se reporter à « Listes d'enregistrement automatique » ↪ 56.

NAVI 80 IntelliLink - Recherche manuelle de stations

Sélectionner la gamme d'ondes souhaitée puis appuyer sur < ou > pour passer à la fréquence suivante/précédente par incréments.

Recherche de station mémorisée

Ceci permet de rappeler des stations de radio qui ont été précédemment mémorisées.

Pour sauvegarder une station, sélectionner la gamme d'ondes et la station souhaitées et appuyer sur **Prérégler** pour afficher les favoris mémorisés.

Appuyer longuement sur l'emplacement désiré jusqu'à ce qu'un bip se fasse entendre. La fréquence ou le nom de la station de radio apparaît à l'emplacement favori, confirmant que la station a été mémorisée. Il est possible de mémoriser 6 stations par gamme d'ondes.

Alternativement, sélectionner la gamme d'ondes et la station souhaitées puis appuyer sur **Fréquence** ou **Liste**. Appuyer sur + pour ouvrir un menu contextuel puis sélectionner **Sauvegarder en tant que préréglage**. Appuyer longuement sur l'emplacement désiré jusqu'à ce qu'un bip se fasse entendre.

Récupérer une station mémorisée

Pour rappeler une station, sélectionner la gamme d'ondes souhaitée et appuyer sur **Prérégler** pour afficher

les favoris mémorisés. Appuyer brièvement sur la station de radio favorite souhaitée.

Recherche du nom d'une station de radio (FM uniquement)

Sélectionner la gamme d'ondes FM et appuyer sur **Liste** pour afficher une liste alphabétique des stations de radio disponibles.

Appuyer sur ↑/↵ ou ↓/↵ pour rechercher manuellement le nom de la station requise. La fréquence peut apparaître à la place du nom de la station si inexistant.

La liste affichée par ordre alphabétique contient jusqu'à 50 stations de radio dont la réception est la meilleure. Pour mettre la liste à jour, se reporter à « Listes d'enregistrement automatique » ↪ 56.

Listes d'enregistrement automatique

Les stations dont la réception est la meilleure dans une bande de fréquences peuvent être recherchées et enregistrées automatiquement via la fonction d'enregistrement automatique.

Enregistrer automatiquement des stations

R15 BT USB, R16 BT USB, CD16 BT USB, CD18 BT USB - Mémorisation automatique de stations

La gamme d'ondes FM dispose d'une liste d'enregistrement automatique (AST) qui permet de mémoriser 6 stations.

En écoutant la radio, maintenir **RADIO** enfoncé : Les 6 stations les plus puissantes seront automatiquement enregistrées dans AST.

Remarque

En raison de l'intensité du signal, il est possible que moins de 6 stations soient mémorisées.

Récupérer une station

R15 BT USB, R16 BT USB, CD16 BT USB, CD18 BT USB - Rappeler une station

Choisir la gamme d'ondes, puis appuyer brièvement sur les boutons 1...6 de station pour rappeler la station mémorisée.

Pour rappeler une station sur la liste d'enregistrement automatique (AST), en écoutant la radio, appuyer brièvement sur **SETUP** pour activer le mode AST. La station reçue est la dernière station écoutée. Appuyer brièvement sur les boutons 1...6 de station pour rappeler une autre station mémorisée sur la liste d'enregistrement automatique.

Mise à jour manuelle de la liste de stations

Les stations peuvent également être enregistrées manuellement dans les listes d'enregistrement automatique.

Remarque

Uniquement disponible avec NAVI 50 IntelliLink, NAVI 80 IntelliLink.

Pour mettre à jour la liste des stations et obtenir ainsi les plus récentes, lancer la mise à jour du système manuellement. Selon l'Infotainment System, le son peut être mis en sourdine durant une mise à jour manuelle.

NAVI 50 IntelliLink - Mise à jour manuelle de la liste de stations

Appuyer sur **Options**, faire défiler vers le bas jusqu'à **Mettre la liste à jour**, puis sélectionner **Démarrer** ; le message **Mise à jour...** s'affiche sur l'écran jusqu'à ce que la mise à jour soit terminée.

Remarque

Si la fonction DAB est disponible, il est recommandé de mettre à jour manuellement la liste des stations DAB lorsque le système est mis en marche.

NAVI 80 IntelliLink - Mise à jour manuelle de la liste de stations

Sur la page Accueil, appuyer sur **MENU**, puis sur **Multimédia** suivi de **Réglages** à l'écran d'affichage. Sélectionner **Radio** et faire défiler jusqu'à **Mettre à jour la liste de la radio**.

Alternativement (en fonction de la version), sélectionner **Multimédia** suivi par **Radio**, et effectuer un choix parmi les modes suivants :

- **Préréglé**
- **Liste**
- **Fréquence**

Appuyer ensuite sur **+** pour ouvrir un menu contextuel et sélectionner **Mettre à jour la liste de la radio**.

Radio Data System (RDS)

Radio Data System (RDS) est un service des stations FM qui facilite considérablement la recherche d'une station donnée et sa bonne réception.

Avantages du RDS

- Sur l'écran d'affichage, le nom de la station choisie apparaît à la place de la fréquence.
- Lors d'une recherche automatique de stations, l'Infotainment System recherche uniquement les stations RDS.
- L'Infotainment System recherche toujours la fréquence de diffusion dont la réception est la meilleure pour la station choisie avec AF (Alternative Frequency).

R15 BT USB, R16 BT USB, CD16 BT USB, CD18 BT USB - Fonctions RDS

Configurer le RDS

Appuyer sur **SETUP** et tourner **OK** pour accéder au menu **RDS**. Appuyer sur le bouton pour effectuer la sélection.

Tourner le bouton rotatif pour sélectionner **RDS SETUP**.

Activer / désactiver le RDS

Appuyer sur **Options** à l'écran d'affichage. Les réglages suivants peuvent être modifiés :

Activer ou désactiver **RDS-AF** en appuyant sur **OK**. **AF** apparaît sur l'écran en cas d'activation du RDS.

Informations textuelles (texte radio)

Certaines stations FM émettent des informations sous forme de texte concernant le programme diffusé (p. ex. le nom de la chanson).

Appuyer sur **SETUP** et tourner **OK** pour accéder au menu **Textes radio**.

Tourner le bouton rotatif pour sélectionner **Radio** et appuyer sur le bouton pour voir ces informations.

NAVI 50 IntelliLink - Fonctions RDS

Configurer le RDS

Appuyer sur **Options** à l'écran d'affichage. Les réglages suivants peuvent être modifiés :

- **RDS** (activer/désactiver)
Le désactiver s'il n'est pas nécessaire.
- **TA** (activer/désactiver)
Voir ci-dessous.
- **Région/AF** (activer/désactiver)
Voir ci-dessous.
- **Nouvelles** (activer/désactiver)
Voir ci-dessous.
- **AM** (activer/désactiver)
Le désactiver s'il n'est pas nécessaire.
- **Mettre la liste à jour** (activer/désactiver)
Se reporter à (NAVI 50 IntelliLink) « Listes d'enregistrement automatique » ⇨ 56.

TA (annonces sur la circulation)

Si **TA** est activé :

- Les annonces sur la circulation de certaines stations radio FM (et stations DAB, si disponibles) sont diffusées automatiquement.
- La lecture de la radio et de la source audio auxiliaire est interrompue pendant la durée de l'annonce sur la circulation.

Remarque

La diffusion automatique d'annonces sur la circulation est désactivée si la gamme d'ondes est définie sur **AM**.

Région/AF

Si la fonction RDS est activée et que la fonction **Région/AF** est en marche :

La fréquence de certaines stations de radio FM peut varier en fonction de la zone géographique.

Une mauvaise réception peut parfois provoquer des modifications de fréquence irrégulières et indésirables. Désactiver **Région/AF** si nécessaire.

Nouvelles

Si **Nouvelles** est activé :

- Les annonces d'actualités de certaines stations de radio FM (et stations DAB, si disponibles) sont diffusées automatiquement.
- La lecture de la radio et de la source audio auxiliaire est interrompue pendant la durée de l'annonce sur la circulation.

Informations textuelles (texte radio)

Certaines stations FM (et DAB, si disponibles) émettent des informations sous forme de texte concernant le programme diffusé (par ex. le nom de la chanson).

NAVI 80 IntelliLink - Fonctions RDS

Configurer le RDS

Pour accéder au menu de réglages de la Radio depuis la page Accueil, appuyer sur **MENU**, puis sur **Multimédia**, suivi de **Réglages** puis **Radio** à l'écran d'affichage.

En fonction de la version, appuyer sur **+** pour ouvrir un menu contextuel et accéder à l'option « Réglages de la radio ».

Il est possible de mettre à jour les réglages de la radio suivants :

- Activer/désactiver la recherche de fréquences alternatives (AF)
- Activer/désactiver i-traffic (information de programme de circulation)
- Activer/désactiver le type de programme (PtY)
- Activer/désactiver Simulcast
- Afficher les informations i-announcement (par exemple, informations météorologiques régionales, incidents)
- Mettre à jour la liste des stations de radio sauvegardées

Fréquence alternative (AF)

Activer la fonction RDS-AF pour se régler en permanence sur la fréquence de diffusion de la station choisie ayant la meilleure réception

Une mauvaise réception peut parfois provoquer des modifications de fréquence irrégulières et indésirables. Désactiver la fonction RDS-AF si nécessaire.

i-traffic (informations de programme de circulation)

Les stations de service de messages sur la circulation sont des stations FM RDS diffusant des informations sur la circulation.

Activer l'I-Traffic pour recevoir automatiquement les bulletins de circulation lorsqu'ils sont diffusés.

Recherche de type de programme (PtY)

Activer le PtY pour afficher le type de programme (par ex. nouvelles, sport) diffusé actuellement

Mettre à jour la liste de la radio

Se reporter à (NAVI 80 IntelliLink) « Listes d'enregistrement automatique » ➔ 56.

Simulcast

Activer la fonction Simulcast pour passer automatiquement d'une station DR (radio numérique) à la même station sur la bande FM en cas de perte de réception.

i-announcement

Sélectionner pour afficher des informations telles que la météo ou les incidents à proximité.

Informations textuelles (texte radio)

Certaines stations FM émettent des informations sous forme de texte concernant le programme diffusé (p. ex. le nom de la chanson).

Pour rechercher des informations textuelles, à partir de n'importe quel mode de radio (par ex. **Prérégler**, **Liste**, **Fréquence**), appuyer sur **+** pour ouvrir un menu contextuel et accéder aux options d'informations textuelles, en sélectionnant par exemple « Afficher texte radio ».

Digital Audio Broadcasting

Le Digital Audio Broadcasting (DAB) est un système innovant et universel de diffusion.

Informations générales

- Les stations DAB sont indiquées par un nom au lieu d'une fréquence de réception.
- Avec le DAB, plusieurs programmes (services) radio peuvent être diffusés sur une seule fréquence (ensemble).
- Hormis un service audio numérique de haute qualité, DAB offre également un service de programmes en transit et une multitude d'autres services incluant des informations pour le déplacement et la circulation.
- Tant qu'un récepteur DAB donné peut recevoir le signal envoyé par la station (même si le signal est très faible), la reproduction du son est assuré.
- Il n'y a pas de phénomène d'évanouissement (affaiblissement du son) typique de la réception AM ou FM. Le signal DAB est reproduit à un volume constant.
- Les interférences provoquées par des stations sur des fréquences proches (un phénomène ty-

gique de la réception AM et FM) n'existent pas en réception DAB.

Si le signal DAB est trop faible pour être capté par le récepteur, le système passe au même programme sur une autre station DAB ou FM.

- Si le signal DAB est renvoyé par un obstacle naturel ou un bâtiment, la qualité de la réception est améliorée tandis qu'elle est considérablement dégradée en réception AM ou FM.
- Lorsque la réception DAB est activée, le syntoniseur FM de l'Infotainment System reste actif en arrière-plan et recherche en continu les meilleures stations FM en réception.

Lecteur CD

Informations générales	61
Utilisation	62

Informations générales

Le lecteur CD de l'Infotainment System peut lire des CD audio et des CD MP3 et des CD WMA (en fonction de la version).

CD16 BT, CD18 BT : les formats AAC et WAV peuvent également être lus.

Information importante relative aux CD audio et MP3/WMA

Avertissement

Ne placer en aucun cas des DVD ou des CD « singles » d'un diamètre de 8 cm ou encore des CD de forme spéciale dans le lecteur audio.

Aucune étiquette ne peut être apposée sur les CD. Les CD avec étiquette peuvent se coincer dans le lecteur et l'endommager. Il faudra alors procéder au coûteux remplacement de l'appareil.

- Il se peut que certains CD audio avec protection contre la copie non conforme aux normes CD audio ne soient pas lus correctement ou ne puissent pas être lus.
- Il est possible que les CD-R et CD-RW enregistrés et les fichiers WMA avec Digital Rights Management (DRM) provenant de magasins de musique en ligne ne soient pas lus correctement ou ne puissent pas être lus.
- Sur les CD mixtes (combinaison audio/données, par exemple MP3), seules les plages audio seront détectées et lues.
- Les CD-R ou CD-RW enregistrés sont plus sensibles aux mauvaises manipulations que les CD préenregistrés. Veillez à manipuler correctement les CD, en particulier les CD-R et CD-RW enregistrés (voir ci-dessous).
- Évitez de laisser des empreintes digitales sur les CD que vous changez.

- Remettez les CD immédiatement dans leur pochette après les avoir retirés du lecteur de CD afin de les protéger de la poussière et des dommages.
- De la poussière ou du liquide sur les CD peut salir la lentille du lecteur audio à l'intérieur de l'appareil et provoquer des pannes.
- Protégez vos CD de la chaleur et de la lumière directe du soleil.
- Les restrictions suivantes s'appliquent aux données enregistrées sur un CD MP3/WMA :
Seuls les fichiers MP3 et WMA peuvent être lus.
Nombre maximal de dossiers imbriqués : 11 niveaux
Nombre maximal de fichiers enregistrables sur un CD/DVD MP3 et/ou WMA : 1 000 fichiers
Extensions valables pour listes de lecture : .m3u, .pls

Les entrées de la liste de lecture doivent être mentionnées sous forme de chemin d'accès relatif.

- Le fonctionnement des fichiers MP3 et WMA est identique. Lorsqu'un CD avec des fichiers WMA est chargé, les menus relatifs au MP3 s'affichent.

Utilisation

CD16 BT USB, CD18 BT USB - Utilisation du lecteur CD

Lancer une lecture CD

Activer l'Infotainment System (en appuyant sur \odot) et pousser le CD dans la fente pour CD, face imprimée vers le haut, jusqu'à ce qu'il soit avalé. La lecture du CD commence automatiquement.

S'il y a déjà un CD dans l'unité, appuyer plusieurs fois sur **MEDIA** pour sélectionner la source audio désirée : la lecture du CD commence.

Remarque

En fonction des données enregistrées sur le CD audio ou le CD MP3, différentes informations relatives au CD et au morceau de musique en cours s'affichent.

Sélection d'un album ou d'une plage

Tourner **BROWSE** pour sélectionner un album ou une plage à partir de la liste.

Appuyez sur le bouton pour effectuer la sélection.

Passer à la piste suivante ou à la piste précédente

Appuyer brièvement une ou plusieurs fois sur \lll ou \ggg .

Avance ou retour rapides

Maintenir \lll ou \ggg enfoncé pour avancer ou reculer rapidement sur la plage en cours.

Répéter

Pendant la lecture du CD, appuyer sur la touche numérotée **1** (des touches de station 1...6) pour répéter la plage actuelle.

RPT est affiché quand la répétition est active.

Appuyer à nouveau sur le bouton **1** et le maintenir enfoncé pour désactiver.

RPT disparaît de l'écran.

Lecture aléatoire

Pendant la lecture du CD, appuyer longuement sur la touche numérotée **2** (des touches de station 1...6) pour activer la lecture aléatoire.

MIX est affiché quand la lecture aléatoire est active.

Remarque

Sur un CD MP3, la fonction de lecture aléatoire ne s'applique qu'à l'album en cours.

Appuyer à nouveau sur le bouton **2** et le maintenir enfoncé pour désactiver.

MIX disparaît de l'écran.

La lecture aléatoire peut aussi être désactivée en éjectant le CD.

Remarque

La lecture aléatoire n'est pas désactivée quand le système audio est éteint ou que la source est modifiée.

Pause

Appuyer brièvement sur \odot , \otimes ou \blacktriangleleft et \blacktriangleleft en même temps pour interrompre la lecture du CD/CD MP3. Appuyer à nouveau pour reprendre la lecture.

La pause est désactivée automatiquement quand le volume est réglé.

Affichage de texte additionnel d'informations (texte de CD ou balise ID3)

Après avoir sélectionné une plage ou un album, appuyer brièvement sur **TEXT** pour accéder aux informations textuelles disponibles sur le CD (p. ex. nom de l'artiste, intitulé de l'album ou titre de la chanson).

Pour afficher toutes les informations textuelles à la fois, enfoncer et maintenir le bouton **TEXT**.

Pour quitter l'affichage, appuyer sur \rightarrow .

Éjection d'un CD

Appuyer sur \triangle : Le CD est expulsé de la fente pour CD.

Si le CD n'est pas retiré après éjection, il rentre automatiquement après quelques secondes.

NAVI 80 IntelliLink (Type B et C) - Utilisation du lecteur CD

Lancer une lecture CD

Activer l'Infotainment System (en appuyant sur \odot) et pousser le CD dans la fente pour CD, face imprimée vers le haut, jusqu'à ce qu'il soit avalé. La lecture du CD commence automatiquement.

S'il y a déjà un CD dans l'unité, appuyer plusieurs fois sur **MEDIA** ou **AUDIO** pour sélectionner la source audio désirée : la lecture du CD commence.

Remarque

En fonction des données enregistrées sur le CD audio ou le CD MP3, différentes informations relatives au CD et au morceau de musique en cours s'affichent.

Sélection d'un album ou d'une plage

Appuyer sur **New selection** ou **Current playlist** sur l'écran d'affichage, ou tourner le bouton rotatif central pour sélectionner un album ou une plage dans la liste.

Passer à la piste suivante ou à la piste précédente

Appuyer brièvement une ou plusieurs fois sur **⏮** ou **⏭**.

Avance ou retour rapides

Maintenir **⏮** ou **⏭** enfoncé pour avancer ou reculer rapidement sur la plage en cours.

Lecture aléatoire

Appuyer sur **+** sur l'écran d'affichage, ou appuyer sur **Options** sur l'unité de commande centrale pour accéder au menu de réglages, puis sélectionner **Shuffle** pour activer.

Remarque

Sur un CD MP3/WMA, la fonction de lecture aléatoire s'applique à l'album en cours, puis passe à l'album suivant.

Pause

Appuyer brièvement sur **⏸** sur l'écran d'affichage, ou appuyer sur le bouton rotatif du volume, **⏸** ou **⏪** et **⏩** simultanément pour interrompre la lecture du CD/CD MP3. Appuyer à nouveau pour reprendre la lecture.

La pause est désactivée automatiquement quand le volume est réglé.

Affichage de texte additionnel d'informations (texte de CD ou balise ID3)

Après avoir sélectionné une plage ou un album, enfoncer et maintenir le bouton central rotatif pour accéder aux informations textuelles (p. ex. nom de l'artiste, intitulé de l'album ou titre de la chanson) disponibles sur le CD.

Pour quitter l'affichage, appuyer sur **→**.

Éjection d'un CD

Appuyer sur **+** sur l'écran d'affichage puis sélectionner **Eject** ou appuyer sur **⏏** : Le CD est expulsé de la fente pour CD.

Si le CD n'est pas retiré après éjection, il rentre automatiquement après quelques secondes.

Entrée AUX

Remarques générales	65
Fonctionnement	65

Remarques générales

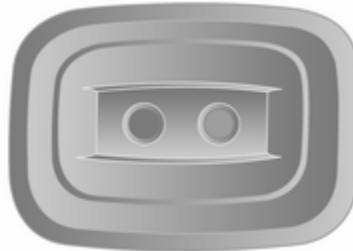

Une prise AUX est prévue pour brancher des sources audio externes.

Remarque

La prise doit toujours rester propre et sèche.

Il est possible, par exemple, de connecter un lecteur CD portable avec une fiche jack de 3,5 mm à l'entrée AUX.

Fonctionnement

Une source audio connectée à l'entrée AUX ne peut être utilisée qu'à partir des éléments de commande de

la source, c.-à-d. pas via l'Infotainment System. Ne sélectionner une plage directement sur la source audio que si le véhicule est à l'arrêt.

Avertissement

Avant de connecter ou de déconnecter un appareil auxiliaire, p. ex. un lecteur CD portable, éteindre le lecteur et l'Infotainment System afin d'éviter des problèmes de qualité de son et des dommages à l'équipement.

Une fois la connexion établie via la prise jack, le système détecte automatiquement la source audio. En fonction du volume d'enregistrement, il peut y avoir un léger retard de l'écoute de la source audio.

L'artiste et le nom de la plage ne sont pas affichés sur l'écran.

Remarque

S'assurer que l'appareil auxiliaire est bien arrimé durant la conduite. Les occupants du véhicule risquent

d'être blessés par des objets projetés en cas de freinage appuyé, de changement de direction soudain ou d'accident.

R15 BT USB, R16 BT USB, CD16 BT USB, CD18 BT USB - Utilisation de l'entrée AUX

Appuyer sur **MEDIA** ou **AUDIO/SOURCE** pour basculer de la source audio au mode AUX, puis allumer l'appareil auxiliaire. AUX apparaît sur l'écran.

Réglages AUX

Appuyer sur **SETUP** pour accéder au menu des réglages.

Sélectionner AUX IN et tourner **OK** jusqu'à ce que le réglage désiré soit sélectionné parmi :

- HI (300 mV)
- MID (600 mV)
- LO (1200 mV)

NAVI 50 IntelliLink - Utilisation de l'entrée AUX

Pour accéder au menu Média à tout moment, appuyer sur **▲**, puis sur **↵/Ⓜ** **MÉDIA** à l'écran d'affichage.

Pour naviguer entre les sources auxiliaires, appuyer sur **▼** dans le coin supérieur gauche. Les options suivantes peuvent être sélectionnées :

- **USB** : Se reporter à (NAVI 50 IntelliLink) « Port USB » ↷ 67.
- **iPod** : Se reporter à (NAVI 50 IntelliLink) « Port USB » ↷ 67.
- **BT** : Se reporter à (NAVI 50 IntelliLink) « Musique Bluetooth » ↷ 71.
- **Aha** : Application Aha® pour smartphones (disponible selon la version).
Se reporter à « Utilisation », Fonctions supplémentaires (NAVI 50 IntelliLink) de la section « Introduction » ↷ 32.
- **AUX** : Sélectionner pour basculer la source audio au mode AUX, puis activer l'appareil auxiliaire.

NAVI 80 IntelliLink - Utilisation de l'entrée AUX

Basculer la source audio au mode AUX pour lire le contenu à partir d'un appareil auxiliaire connecté.

Pour accéder au menu des médias depuis la page Accueil, appuyer sur **MENU**, puis sur **Media** suivi de **Radio** à l'écran d'affichage.

Appuyer sur **+** pour ouvrir un menu contextuel (en fonction de la version). Les options suivantes peuvent être sélectionnées :

- **Prise auxiliaire** : Basculer la source audio au mode AUX, puis activer l'appareil auxiliaire.
- **USB** : Se reporter à (NAVI 80 IntelliLink) « Port USB » ↷ 67.
- **Liaison Bluetooth** : Se reporter à (NAVI 80 IntelliLink) « Musique Bluetooth » ↷ 71
- **Lecteur CD** : Se reporter à (NAVI 80 IntelliLink) « Utilisation du lecteur CD » ↷ 71.
- **Carte SD** : Le fonctionnement est similaire à celui du lecteur CD ↷ 62.

Port USB

Remarques générales	67
Ecouter une source audio	68

Remarques générales

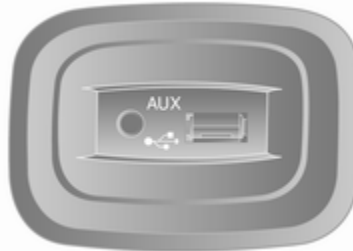

Dans l'unité d'Infotainment (ou dans la console centrale) se trouve une prise USB ψ destinée au branchement de sources audio externes.

Remarque

La prise doit toujours rester propre et sèche.

Un lecteur MP3, une clé USB à disque ou un iPod peut être branché sur la prise USB.

L'utilisation de ces appareils s'opère via les commandes et menus de l'Infotainment System.

Remarques importantes

Lecteur MP3 et clés USB à disque

- Les lecteurs MP3 et les clés USB à disque branchés doivent répondre aux spécifications USB MSC (Mass Storage Class).
- Seuls les lecteurs MP3 et les clés USB à disque avec une taille de secteur de 512 octets et une taille de groupe inférieure ou égale à 32 ko dans un système de fichiers FAT32.
- Les lecteurs de disque dur (HDD) ne sont pas compatibles.
- Les restrictions suivantes s'appliquent aux données enregistrées sur un lecteur MP3 ou un périphérique USB :

Seuls les fichiers MP3, WMA et (selon l'Infotainment System) ACC peuvent être lus. Les fichiers WAV et tous les autres fichiers comprimés ne peuvent pas être lus.

Nombre maximal de dossiers imbriqués : 11 niveaux.

Nombre maximal de fichiers enregistrables : 1 000 fichiers.

NAVI 50 IntelliLink : La capacité de stockage minimale recommandée pour le lecteur USB est de 4 Go. La capacité de stockage maximale recommandée est de 32 Go.

Il est possible que les fichiers WMA avec Digital Rights Management (DRM) provenant de magasins de musique en ligne ne soient pas lus correctement ou ne puissent pas être lus.

Extensions valables pour listes de lecture : .m3u, .pls.

Les entrées de la liste de lecture doivent être mentionnées sous forme de chemin d'accès relatif.

Ecouter une source audio

Une fois connecté, il est possible d'utiliser uniquement les commandes et les menus de l'Infotainment System pour faire fonctionner l'appareil audio.

R15 BT USB, R16 BT USB, CD16 BT USB, CD18 BT USB - Lire la musique via une prise USB

Lecteur MP3/ iPod / lecteurs USB

Le système détecte l'appareil audio quand un périphérique USB est connecté et la plage en cours s'affiche automatiquement.

Quand un nouvel appareil audio est connecté, la première plage du premier dossier est lue automatiquement. Lorsque l'appareil est reconnecté, la dernière plage lue est reprise.

Selon l'appareil audio connecté, sélectionner un dossier (lecteur MP3, clé USB) ou une liste de lecture (lecteur numérique portable de musique).

L'utilisation de sources de données branchées via USB est généralement similaire à l'utilisation d'un CD audio/MP3/WMA ↷ 62.

Sélectionner une piste

Pour sélectionner directement une plage (et changer de dossier), accéder d'abord à la structure de menu de l'appareil audio en appuyant sur OK

pendant la lecture. Sélectionner la plage souhaitée et changer de dossier en tournant et en enfonçant le bouton.

NAVI 50 IntelliLink - Lire la musique via une prise USB

Lecteur MP3/clés USB/iPod

Le système détecte l'appareil audio quand un périphérique USB est connecté et la plage en cours s'affiche automatiquement. Le type d'appareil (lecteur MP3/clé USB ou iPod) est également reconnu et le mode de source audio adapté (USB ou iPod) est automatiquement sélectionné.

Quand le menu  **MÉDIA** est actif, les sous-menus suivants sont disponibles :

- **Principal/Lecteur**
- **Liste**
- **Options**

Pour naviguer entre les sources audio, appuyer sur ▼ dans le coin supérieur gauche. Les options suivantes peuvent être sélectionnées :

- **USB** : Sélectionner pour basculer la source audio au mode USB.

Remarque

Au cours de l'utilisation, la batterie d'un appareil USB connecté est chargée ou conservée.

- **iPod** : Sélectionner pour basculer la source audio au mode iPod.
- **BT** : Se référer à (NAVI 50 IntelliLink) « Lire la musique via Bluetooth » - ↗ 71.
- **Aha** : Application Aha® pour smartphones (disponible selon la version).

Se reporter à « Utilisation », Fonctions supplémentaires (NAVI 50 IntelliLink) de la section « Introduction » ↗ 32.

- **AUX** : Se reporter à (NAVI 50 IntelliLink) « Utilisation de l'entrée AUX » ↗ 65.

Principal/Lecteur

Appuyer pour afficher la plage en cours. Dans cet écran d'affichage, les options suivantes sont disponibles :

- ◀◀ (appuyer pour passer à la plage précédente, appuyer longuement pour rembobiner rapidement)
- ||/▶ (enfoncer pour mettre sur pause/lire)
- ▶▶ (appuyer pour passer à la plage suivante, appuyer longuement pour avancer rapidement)

Liste

Affiche une liste des plages dans l'album/le fichier en cours. Appuyer sur une plage distincte pour la lire directement.

Remarque

Par défaut, des albums sont indiqués par ordre alphabétique.

Si une clé USB est connectée, tous les dossiers se trouveront au même niveau dans la structure arborescente.

Pour revenir au niveau précédent dans la structure arborescente du dossier, appuyer sur ↶.

Options

Appuyer pour afficher les options suivantes :

- **Répéter** (désactiver/plage/dossier/tout)
- **Lecture aléatoire** (activer/désactiver)

NAVI 80 IntelliLink - Lire la musique via une prise USB

Lecteur MP3 / clés USB à disque

Basculer la source audio au mode USB pour lire des fichiers à partir d'un périphérique USB connecté.

Pour accéder au menu des médias depuis la page Accueil, appuyer sur **MENU**, puis sur **Media** suivi de **Radio** à l'écran d'affichage.

Appuyer sur + pour ouvrir un menu contextuel (en fonction de la version). Les options suivantes peuvent être sélectionnées :

- **USB** : Basculer la source audio au mode USB.
- **Prise auxiliaire** : Se reporter à (NAVI 80 IntelliLink) « Entrée AUX » ↻ 65.
- **Liaison Bluetooth** : Se référer à (NAVI 80 IntelliLink) « Lire la musique via Bluetooth » - ↻ 71.
- **Carte SD**
- **Lecteur CD** : Se reporter à (NAVI 80 IntelliLink) « Entrée AUX » ↻ 65.

Quand le mode USB est sélectionné, l'affichage comprend les options suivantes :

- **◀▶** ou **▶▶** : Passer à la plage précédente/suivante.
- **||** : Mettre la plage sur pause.
- Barre de défilement pour le temps écoulé : Faire défiler les plages.
- **Nouvelle sélection** : Choisir une autre plage sur la source audio connectée.
- **Liste de lecture en cours** : Accéder à la liste de lecture en cours.

- **←** : Retourner à l'écran précédent.
- **+** : Ouvrir le menu contextuel ; pour modifier la source audio ou accéder aux paramètres de la plage (par ex. activer/désactiver la lecture aléatoire ou la répétition, afficher les détails de la plage actuelle et accéder aux réglages du son).

Déconnexion de la prise USB

La lecture est automatiquement arrêtée quand la source audio est débranchée de la prise USB.

Musique Bluetooth

Remarques générales	71
Utilisation	71

Remarques générales

Les sources audio auxiliaires Bluetooth (p. ex. les téléphones-baladeurs, lecteurs MP3 etc.) respectant le protocole de musique Bluetooth A2DP peuvent être connectés sans fil à l'Infotainment System.

Remarque

- L'Infotainment System connecte uniquement des appareils Bluetooth compatibles A2DP (Advanced Audio Distribution Profile). Des problèmes de connexion peuvent se produire avec des versions antérieures.
- L'appareil Bluetooth doit être compatible avec la version 1.0 ou supérieure de l'AVRCP (Audio Video Remote Control Profile). Si l'appareil n'est pas compatible AVRCP, seul le volume peut être commandé par le biais de l'Infotainment System.
- Avant de connecter l'appareil Bluetooth à l'Infotainment System, il faut bien connaître les

fonctions Bluetooth décrites dans ses consignes de fonctionnement.

Utilisation

Préconditions

Les préalables suivants doivent être remplis afin de commander un appareil audio Bluetooth via l'Infotainment System :

- La fonction Bluetooth de l'Infotainment System doit être activée.
Se reporter à « Connexion Bluetooth » dans la section « Téléphone » ↗ 122.
- La fonction Bluetooth de la source audio auxiliaire Bluetooth doit être activée (voir les instructions d'utilisation de l'appareil audio).

- Selon la source audio, il peut être nécessaire de régler l'appareil sur « visible » (voir les instructions d'utilisation de l'appareil audio).
- La source audio doit être appariée et connectée à l'Infotainment System.

R15 BT USB, R16 BT USB, CD16 BT USB, CD18 BT USB - Lire la musique via Bluetooth

Connexion Bluetooth

Une connexion doit être établie par Bluetooth entre l'appareil audio et le l'Infotainment System, c.-à-d. que l'appareil doit être apparié au véhicule avant qu'il ne puisse être utilisé.

Se reporter à « Connexion Bluetooth » dans la section « Téléphone » ↗ 122.

- Il est possible d'apparier et d'enregistrer 5 appareils audio dans la liste des appareils, mais un seul d'entre eux peut être connecté à la fois.

- Si l'appareil dispose en même temps de fonctions lecteur audio et téléphone, les deux fonctions seront appariées. Appariement d'un téléphone mobile ↗ 119.
- Les fonctions du téléphone resteront actives quand le lecteur audio est utilisé et la lecture audio sera interrompue quand le téléphone est utilisé.

Appariement d'un appareil audio auxiliaire à l'Infotainment System

Pour apparier le périphérique audio, appuyer sur **TEL** et sélectionner **Apparier l'appareil** en tournant et en appuyant sur **OK**. L'écran **Prêt pour l'appariement** s'affiche.

Puis, sur l'appareil audio, rechercher un équipement Bluetooth à proximité de l'appareil.

Sélectionner **My Radio** (c.-à-d. le nom du système) à partir de la liste de l'appareil audio et saisir, le cas échéant, sur le clavier de l'appareil audio, le code d'appariement qui est affiché sur l'écran de l'Infotainment System.

Remarque

Si l'appareil audio n'a pas d'écran, saisir le code d'appariement par défaut sur l'appareil, puis sur l'Infotainment System. Se reporter aux instructions d'utilisation pour connaître le code d'appariement de l'appareil audio, généralement **0000**. Selon l'appareil, il peut être nécessaire de procéder dans l'ordre inverse pour la saisie du code, c.-à-d. commencer par l'Infotainment System.

Si l'appariement échoue, le système revient au menu précédent et un message correspondant s'affiche. Répéter la procédure si nécessaire.

Quand l'appariement est terminé, un message mentionnant le nom de l'appareil audio apparié est affiché sur l'écran de l'Infotainment System.

Remarque

La batterie de l'appareil audio se déchargera plus rapidement que d'ordinaire quand une connexion Bluetooth est activée lors de l'utilisation de l'appareil audio via l'Infotainment System.

Connexion d'un appareil audio

Les appareils audio sont automatiquement connectés à l'Infotainment System quand l'appariement est terminé.

Pour connecter tout appareil audio déjà apparié, ou pour le connecter à un appareil audio apparié autre que l'appareil actuel, appuyer sur **TEL** et sélectionner le menu **Connecter l'appareil**. La liste des appareils montre les appareils audio déjà appariés.

Sélectionner l'appareil souhaité dans la liste et confirmer en appuyant sur **OK**. Un message sur l'écran confirme la connexion.

Déconnexion d'un appareil audio

Pour déconnecter un appareil audio de l'Infotainment System, appuyer sur **TEL** (ou **SETUP**) et sélectionner **Connexion Bluetooth**. Sélectionner l'appareil souhaité dans la liste d'appareils, puis sélectionner **Déconnecter l'appareil** en tournant et en appuyant sur **OK**. Un message sur l'écran confirme la déconnexion.

Arrêter l'appareil audio ou désactiver la fonction Bluetooth sur l'appareil audio déconnecte aussi l'appareil de l'Infotainment System.

Désappariement d'un appareil audio auxiliaire de l'Infotainment System

Si la liste des appareils audio appariés est remplie, il n'est possible d'apparier un nouvel appareil qu'à condition de désappairer un appareil existant.

Pour désappairer un appareil audio, c.-à-d. le supprimer de la mémoire du système de téléphonie mains-libres, appuyer sur **TEL** et sélectionner **Supprimer cet appareil**. Sélectionner l'appareil audio désiré dans la liste et appuyer sur **OK** pour confirmer la suppression quand le système le demande.

Fonctionnement via l'Infotainment System

En cas d'appariement et de connexion sans fil, la lecture audio démarre automatiquement.

L'appareil audio peut alors être utilisé via les boutons de commande de l'Infotainment System, les boutons rotatifs et les menus affichés à l'écran.

La gamme des fonctions accessibles pouvant être utilisée via l'Infotainment System dépend du type de lecteur audio.

L'utilisation de l'appareil audio en cas de connexion sans fil est similaire de l'utilisation du lecteur CD ↗ 62.

NAVI 50 IntelliLink - Lire la musique via Bluetooth

Connexion Bluetooth

Une connexion doit être établie par Bluetooth entre l'appareil audio et le l'Infotainment System, c.-à-d. que l'appareil doit être apparié au véhicule avant qu'il ne puisse être utilisé.



Se reporter à (NAVI 50 IntelliLink) « Connexion Bluetooth » dans la section « Téléphone » ↗ 122.

- Il est possible d'apparier et d'enregistrer 5 appareils audio dans la liste des appareils, mais un

seul d'entre eux peut être connecté à la fois (selon la version, la limite d'appareils audio appariés peut être de 8).

- Si l'appareil dispose en même temps de fonctions lecteur audio et téléphone, les deux fonctions seront appariées. Appariement d'un téléphone mobile ⇨ 119.
- Les fonctions du téléphone resteront actives quand le lecteur audio est utilisé et la lecture audio sera interrompue quand le téléphone est utilisé.

Appariement d'un appareil audio auxiliaire à l'Infotainment System

Pour appairer un appareil audio, appuyer sur , puis sur  **RÉGLAGES** à l'écran d'affichage.

Sélectionner **Bluetooth** puis soit **Rechercher un appareil Bluetooth** soit **Autorisation de périphérique**.

Sur l'appareil audio, rechercher un équipement Bluetooth à proximité de l'appareil.

Sélectionner le nom de l'Infotainment System (par ex. **MEDIA-NAV**) dans la liste des appareils audio et saisir (le

cas échéant), sur le clavier de l'appareil audio, le code d'appariement qui est affiché sur l'écran de l'Infotainment System.

Le code d'appariement par défaut est **0000**. Pour modifier le code d'appariement avant de démarrer la procédure d'appariement, sélectionner **Modifier le mot de passe** pour le mettre à jour.

Remarque

Si l'appareil audio n'a pas d'écran, saisir le code d'appariement par défaut sur l'appareil, puis sur l'Infotainment System. Se reporter aux instructions d'utilisation pour connaître le code d'appariement de l'appareil audio, généralement **0000**. Selon l'appareil, il peut être nécessaire de procéder dans l'ordre inverse pour la saisie du code, c.-à-d. commencer par l'Infotainment System.

Si l'appariement échoue, répéter la procédure au besoin.



Remarque

La batterie de l'appareil audio se déchargera plus rapidement que d'ordinaire quand une connexion

Bluetooth est activée lors de l'utilisation de l'appareil audio via l'Infotainment System.

Connexion d'un appareil audio

Les appareils audio sont automatiquement connectés à l'Infotainment System quand l'appariement est terminé.

Pour modifier l'appareil audio connecté, appuyer sur , puis sur  **RÉGLAGES** à l'écran d'affichage.

Sélectionner ensuite **Bluetooth** suivi de **Afficher la liste des appareils Bluetooth**. La liste des appareils montre les appareils audio déjà appariés.

Sélectionner l'appareil audio souhaité dans la liste et confirmer en appuyant sur **OK**.

Déconnexion d'un appareil audio

Arrêter l'appareil audio ou désactiver la fonction Bluetooth sur l'appareil audio déconnecte l'appareil de l'Infotainment System.

Désappariement d'un appareil audio auxiliaire de l'Infotainment System

Si la liste des appareils audio apparés est remplie, il n'est possible d'apparier un nouvel appareil qu'à condition de désapparier un appareil existant.

Pour désapparier un appareil audio, c.-à-d. pour le supprimer de la mémoire du système, appuyer sur , puis sur **RÉGLAGES** à l'écran d'affichage.

Sélectionner **Bluetooth** puis **Afficher la liste des appareils Bluetooth**.

Sélectionner l'appareil audio désiré dans la liste et appuyer sur  pour le supprimer. Si nécessaire, supprimer tous les appareils de la liste en appuyant sur **Options** suivi de **Supprimer tout**. Confirmer en appuyant sur **OK**.

Fonctionnement via l'Infotainment System

En cas d'appariement et de connexion sans fil, la lecture audio démarre automatiquement.

L'appareil audio peut alors être utilisé via les options d'affichage de l'Infotainment System.

La gamme des fonctions accessibles pouvant être utilisée via l'Infotainment System dépend du type de lecteur audio.

L'utilisation de l'appareil audio en cas de connexion sans fil est similaire à la lecture de fichiers audio enregistrés via la prise USB. Se reporter à NAVI 50 IntelliLink « Lire la musique via une prise USB » dans la section « Port USB » ⇨ 68.

NAVI 80 IntelliLink - Lire la musique via Bluetooth

Connexion Bluetooth

Une connexion doit être établie par Bluetooth entre l'appareil audio et l'Infotainment System, c.-à-d. que l'appareil doit être apparié au véhicule avant qu'il ne puisse être utilisé.

- Il est possible d'apparier et d'enregistrer un nombre maximum d'appareils audio dans la liste

des appareils, mais un seul d'entre eux peut être connecté à la fois.

- Si l'appareil dispose en même temps de fonctions lecteur audio et téléphone, les deux fonctions seront appariées. Appariement d'un téléphone mobile ⇨ 119.
- Les fonctions du téléphone resteront actives quand le lecteur audio est utilisé et la lecture audio sera interrompue quand le téléphone est utilisé.

Appariement d'un appareil audio auxiliaire à l'Infotainment System

Sur la page Accueil, appuyer sur **MENU**, puis sur **Multimédia** suivi de **Réglages** à l'écran d'affichage.

Sélectionner **Média** pour accéder au menu de réglages des média, puis sélectionner l'option « Gérer les périphériques Bluetooth/Configurer la connexion Bluetooth ».

La procédure d'appariement est similaire à celle d'un téléphone mobile. Se reporter à (NAVI 80 IntelliLink) « Connexion Bluetooth » dans la section « Téléphone » ⇨ 122.

Connexion d'un appareil audio

Les appareils audio sont automatiquement connectés à l'Infotainment System quand l'appariement est terminé.

À tout moment, basculer la source audio en mode Bluetooth pour lire des fichiers à partir d'un appareil Bluetooth connecté.

Sur la page Accueil, appuyer sur **MENU**, puis sur **Multimédia** suivi de **Média** à l'écran d'affichage.

En fonction de la version, appuyer sur **+** (pour ouvrir un menu contextuel). Sélectionner **Bluetooth/Connexion Bluetooth** pour faire passer la source audio sur Bluetooth.

Déconnexion d'un appareil audio

Arrêter l'appareil audio ou désactiver la fonction Bluetooth sur l'appareil audio déconnecte l'appareil de l'Infotainment System.

Désappariement d'un appareil audio auxiliaire de l'Infotainment System

Pour désappairier, c.-à-d. pour supprimer un appareil de la mémoire du système :

Sur la page Accueil, appuyer sur **MENU**, puis sur **Multimédia** suivi de **Réglages** à l'écran d'affichage.

Sélectionner **Média** pour accéder au menu de réglages des média, puis sélectionner l'option « Gérer les périphériques Bluetooth/Configurer la connexion Bluetooth ».

Appuyer sur **+** pour ouvrir un menu contextuel. Les options suivantes peuvent être sélectionnées :

- **Désactiver Bluetooth** : Sélectionner pour désactiver la fonction Bluetooth sur l'Infotainment System.
- **Rendre TomTom visible** : Sélectionner pour rendre l'Infotainment System « visible » pour les autres appareils Bluetooth, ce qui permet de les appairer au système.
- **Déconnecter tous les appareils** : Sélectionner pour déconnecter tous les appareils actuellement

connectés de l'Infotainment System sans les supprimer/désappairier.

- **Supprimer appareil(s)** : Sélectionner pour désappairier un appareil de l'Infotainment System.

La procédure de désappariement est similaire à celle d'un téléphone mobile. Se reporter à (NAVI 80 Intelli-Link) « Connexion Bluetooth » dans la section « Téléphone » ↗ 122.

Fonctionnement via l'Infotainment System

En cas d'appariement et de connexion sans fil, la lecture audio peut démarrer automatiquement.

L'appareil audio peut alors être utilisé via les options d'affichage de l'Infotainment System.

La gamme des fonctions accessibles pouvant être utilisée via l'Infotainment System dépend du type de lecteur audio.

L'utilisation de l'appareil audio en cas de connexion sans fil est similaire à la lecture de fichiers audio enregistrés via la prise USB. Se reporter à (NAVI

80 IntelliLink) « Lire la musique via une prise USB » dans la section « Port USB » ↪ 68.

Périphériques

Affichage d'images	78
Lecture de films	78

Affichage d'images

NAVI 80 IntelliLink - Affichage d'images

Pour accéder au menu « Images » depuis la page Accueil, appuyer sur **MENU**, puis sur **Multimédia** suivi de **Images** à l'écran d'affichage.

Remarque

La lecture n'est possible que lorsque le véhicule est à l'arrêt.

Sélectionner l'appareil source connecté (par ex. carte SD, USB) pour accéder aux photos individuelles ou présenter un diaporama de toutes les photos compatibles sur l'appareil.

L'affichage comprend les options suivantes :

- < ou > : Passer à la photo précédente/suivante.
- **Vignettes** : Passer du plein écran à l'affichage réduit.
- **Nouvelle sélection** : Choisir une autre photo sur l'appareil source connecté.
- **+** : Ouvrir un menu contextuel ; pour modifier l'appareil source ou

accéder aux réglages des photos.

Lors de la visualisation d'une photo/d'un diaporama, le menu contextuel permet également de régler le niveau de zoom et d'afficher toutes les photos au format vignette.

Réglages des photos - se reporter à (NAVI 80 IntelliLink) « Réglages du système » ↗ 45.

Lecture de films

NAVI 80 IntelliLink - Lecture de films

Pour accéder au menu « Vidéos » depuis la page Accueil, appuyer sur **MENU**, puis sur **Multimédia** suivi de **Vidéos** à l'écran d'affichage.

Remarque

La lecture n'est possible que lorsque le véhicule est à l'arrêt.

Sélectionner l'appareil source connecté (par ex. carte SD, USB) pour accéder aux vidéos individuelles ou à toutes les vidéos compatibles sur l'appareil.

L'affichage comprend les options suivantes :

- **◀◀** ou **▶▶** : Passer à la vidéo précédente/suivante.
- **||** : Mettre la vidéo sur pause.
- Barre de défilement pour le temps écoulé : Faire défiler les vidéos.
- **Nouvelle sélection** : Choisir une autre photo sur l'appareil source connecté.
- **Plein écran** : Basculer sur l'affichage plein écran.
- **←** : Retourner à l'écran précédent.
- **+** : Ouvrir un menu contextuel ; pour modifier l'appareil source ou accéder aux réglages vidéo.

Durant la lecture d'une vidéo, le menu contextuel vous permet également de revenir à la liste des vidéos.

Réglages des vidéos - se reporter à (NAVI 80 IntelliLink) « Réglages du système » ↪ 45.

Navigation

Remarques générales	80
Fonctionnement	83
Saisie de la destination	97
Guidage	103
Aperçu des symboles	112

Remarques générales

⚠ Attention

Le système de navigation est une aide qui renforce vos capacités de navigation sans les remplacer. Il ne vous dispense pas de votre responsabilité d'adopter une attitude adéquate et vigilante dans le trafic.

Si une instruction du système de navigation va à l'encontre du code de la route, le code de la route doit toujours être respecté.

Le système de navigation vous guidera à bon port de manière fiable sans que vous n'ayez à recourir à des cartes routières.

Si le service **Infos Trafic** est disponible dans votre pays ou dans votre région, la situation actuelle de la circulation est également prise en compte lors du calcul de l'itinéraire. Le système reçoit les messages d'informations trafic dans la zone de réception actuelle.

Pour recevoir les toutes dernières informations trafic, s'abonner à l'option LIVE services.

Remarque

Uniquement disponible avec NAVI 80 IntelliLink.

Fonctionnement du système de navigation

La position et le mouvement du véhicule sont détectés par le système de navigation au moyen de capteurs.

La distance parcourue est déterminée par le signal du compteur du véhicule et les mouvements de rotation dans les courbes sont déterminés par un capteur gyroscopique. La position est déterminée par des satellites GPS (du système de positionnement global).

En comparant les signaux de ces capteurs avec la cartographie numérique du Système de navigation, il est possible de déterminer précisément la position du véhicule.

En utilisant le véhicule pour la première fois ou après un trajet en bateau, etc. le système va s'étalonner de lui-même. Il est donc normal qu'il

n'indique pas une position exacte tant que le véhicule ne s'est pas déplacé quelque peu.

Après avoir saisi l'adresse de destination ou un point d'intérêt (station-service ou hôtel le plus proche, etc.), le système calcule l'itinéraire depuis la position actuelle jusqu'à la destination sélectionnée.

Le guidage de l'itinéraire s'effectue par des annonces vocales et l'écran.

Attention

Dans certaines régions, les rues à sens unique et des zones piétonnes ne sont pas mentionnées sur la carte du système de navigation. Dans de telles régions, le système peut émettre un avertissement qui devra être confirmé. Vous devez alors accorder une attention particulière aux rues à sens unique, aux routes et aux accès qu'il ne vous est pas permis d'emprunter.

Remarque

Selon l'Infotainment System, la réception radio peut être interrompue pendant le guidage vocal et avant chaque changement de direction.

Clé USB (NAVI 50 IntelliLink)

Une clé USB est exigée pour le Système de navigation contenant, entre autres, une carte numérique des villes et des routes de votre pays.

Remarque

Utiliser une carte mémoire, au format FAT32, avec au minimum 4 Go de capacité de stockage et au maximum 32 Go.

Dans les 90 jours suivant la livraison d'un véhicule neuf, il est possible de télécharger une mise à jour gratuite de la carte numérique. Une fois ce délai écoulé, des frais sont facturés pour la mise à jour des cartes.

Remarque

Pour éviter des problèmes techniques potentiels, utiliser uniquement une clé USB compatible pour utiliser et mettre à jour le système de navigation. Ne pas insérer de clé USB dans un autre appareil

(par ex. caméra numérique, téléphone mobile, etc.) ou dans un autre véhicule.

Installation du Logiciel

Pour mettre à jour les cartes numériques et bénéficier de services exclusifs téléchargeables, il faut créer un compte sur le site Internet opel.naviextras.com et installer le logiciel gratuit.

Créer un compte

Créez votre compte internet via le site opel.naviextras.com. Sélectionner p. ex. l'option « Enregistrer » sur la page correspondante et renseigner les détails nécessaires.

Installation du logiciel

Installer le logiciel sur votre ordinateur en le téléchargeant depuis le site opel.naviextras.com.

Suivre les instructions affichées à l'écran pour installer le logiciel et lancer l'application en ligne.

Enregistrement du Système de navigation

Le Système de navigation doit être enregistré avec votre nouveau compte internet.

Insérer une clé USB vide dans la fente USB du Système de navigation. Appuyer sur , sélectionner **NAVI/Nav**, puis **Options** et **Mise à jour de carte**.

Pour s'assurer que tout le contenu est enregistré dans la mémoire du Système de navigation, sélectionner **Options** puis **Mettre à jour**. Attendre la fin de la mise à jour avant d'éjecter la clé USB.

Insérer ensuite la clé USB dans la fente USB de votre ordinateur au moment de la connexion à Internet.

Quand l'application en ligne est lancée et la clé USB reconnue, le nom du système (ou du logiciel) s'affiche dans la fenêtre de l'application. Le Système de navigation est enregistré dans votre profil d'utilisateur.

Après le paramétrage initial, la clé USB est reconnue automatiquement par le Système de navigation et par l'application en ligne.

Mise à jour de la clé USB et du Système de navigation

Des mises à jour sont proposées régulièrement, p. ex. pour les versions de cartes et les radars.

Remarque

Dans certains pays, il est illégal de télécharger et d'activer l'option d'avertissement des radars, ce qui pourrait entraîner des poursuites.

Ces mises à jour ne sont disponibles que par l'intermédiaire du catalogue d'applications en ligne, auquel on accède via la clé USB.

Grâce à l'application en ligne, il est possible de :

- Mettre à jour le système de navigation (cartes, radars, etc.)
- Mettre à niveau vers des contenus de points d'intérêt (PI) supérieurs
- Ajouter ou supprimer des données
- Personnaliser le système

Les menus de l'application en ligne vous guident tout au long de ces opérations.

Mise à jour du système

Pour garder un système de navigation performant, il convient de le mettre à jour aussi souvent que possible.

Insérer la clé USB dans la fente USB du Système de navigation. Les mises à jour disponibles sur la clé USB sont reconnues par le Système de navigation et l'écran « Mise à jour » est affiché automatiquement.

Sélectionner **Mise à jour** pour commencer l'installation des mises à jour dans le système de navigation.

Remarque

Il est possible que le système de navigation redémarre automatiquement pendant la mise à jour.

Remarque

Appuyer sur  pour revenir à l'écran précédent.

Ou bien, appuyer sur , puis sur **NAVI/Nav**, **Options** et **Mise à jour de carte**. Sélectionner ensuite **Options**, puis **Mise à jour** pour installer les mises à jour dans le système de navigation.

Attendre la fin de la mise à jour avant d'effectuer toute autre opération ou d'éjecter la clé USB.

Carte SD (NAVI 80 IntelliLink)

Une carte SD est fournie avec le système de navigation et elle contient, entre autres, une carte numérique des villes et des routes de votre pays.

Remarque

Après la livraison d'un véhicule neuf, une période déterminée permet de télécharger une mise à jour gratuite de la carte numérique. Une fois ce délai écoulé, des frais sont facturés pour la mise à jour des cartes. Consulter un atelier pour l'achat d'une nouvelle carte SD avec carte numérique mise à jour.

Remarque

Pour éviter des problèmes techniques potentiels, utiliser uniquement une carte SD compatible pour utiliser le système de navigation. Ne pas insérer de carte SD dans un autre appareil (par ex. caméra numérique, téléphone mobile, etc.) ou dans un autre véhicule.

Fonctionnement

Clé USB

NAVI 50 IntelliLink

Insertion de la clé USB

Éteindre le système de navigation et insérer la clé USB dans sa fente sur le panneau de commande de l'Infotainment System. La clé USB est fragile, il faut la manipuler soigneusement.

Retrait de la clé USB

Éteindre le système de navigation et retirer la clé USB de sa fente sur le panneau de commande de l'Infotainment System.

Carte SD

NAVI 80 IntelliLink

Insertion de la carte SD

Éteindre l'Infotainment System et insérer la carte SD dans sa fente. La carte SD est fragile ; ne pas la plier.

S'assurer de l'insertion correcte de la carte SD. L'orientation peut différer en fonction de l'emplacement de la fente destinée à la carte SD dans le véhicule.

Extraction de la carte SD

Pour retirer la carte SD de l'Infotainment System : sur la page Accueil, appuyer sur **MENU**, puis sur **Système** suivi de **Retirer la carte SD** à l'écran d'affichage ; la carte SD peut à présent être éjectée en toute sécurité.

Pour extraire la carte SD de sa fente, appuyer sur la carte et la libérer. La carte est légèrement délogée afin de pouvoir l'extraire.

Remarque

Pour éviter des problèmes techniques potentiels, utiliser uniquement une carte SD compatible pour utiliser et mettre à jour le système de navigation. Ne pas insérer de carte SD dans un autre appareil (par ex. caméra numérique, téléphone mobile, etc.) ou dans un autre véhicule.

Activer le système de navigation

Allumer

Le système de navigation s'allume automatiquement quand le contact est mis. Dans les autres cas, appuyer sur .

Contact coupé, le système de navigation peut être utilisé jusqu'à 20 minutes. Appuyer sur  pour allumer à nouveau le système de navigation. Le système sera automatiquement désactivé au bout de 20 minutes après la dernière entrée de l'utilisateur.



Éteindre

Quand le contact est coupé, le système de navigation est automatiquement désactivé quand la porte du conducteur est ouverte.

Quand le contact est mis, appuyer sur  pour désactiver le système de navigation.

Basculement entre les menus du système de navigation et de l'Infotainment System

NAVI 50 IntelliLink

Avec le système de navigation actif, appuyer sur  ou maintenir /  enfoncé à l'écran d'affichage pour revenir au menu Accueil de l'Infotainment System.



NAVI 80 IntelliLink

Avec le système de navigation actif, appuyer (une ou plusieurs fois) sur  à l'écran d'affichage pour revenir à la page d'accueil de l'Infotainment System.

Affichage

NAVI 50 IntelliLink (type A) - Informations affichées

Écran de menu

Pour accéder à l'écran du menu Navigation, appuyer sur , puis sur  à l'écran d'affichage.



L'écran du menu de navigation contient les menus et sous-menus suivants :

- **Destination**

Se reporter à (NAVI 50 IntelliLink) « Saisie de la destination »  97.

- **Adresse**
- **Points d'intérêt**
- **Historique**
- **Favoris**
- **Trouver sur la carte**
- **Coordonnées**



- **Itinéraire**

Se reporter à (NAVI 50 IntelliLink) « Informations sur l'itinéraire » et « Modifier l'itinéraire » dans la section « Guidage »  103.



- **Créer un itinéraire/Modifier l'itinéraire**
- **Évitements**
- **Bue d'ensemble**
- **Annuler l'itinéraire**

- **Itinéraires alternatifs**
- **Itinéraire**
- **Options**
Se reporter à (NAVI 50 IntelliLink)
« Configuration du système de navigation » ci-dessous.
- **Avertissements**
- **Paramètres d'itinéraire**
- **Paramètres de carte**
- **Paramètres vocaux**
- **Format des coordonnées**
- **GPS**
- **Mise à jour de carte**

Écran de carte



Pour accéder à l'écran de carte sans guidage d'itinéraire, appuyer sur , puis sur  **CARTE** à l'écran d'affichage. Se reporter à (NAVI 50 IntelliLink) « Parcourir la carte » dans la section « Guidage » ↪ 103.

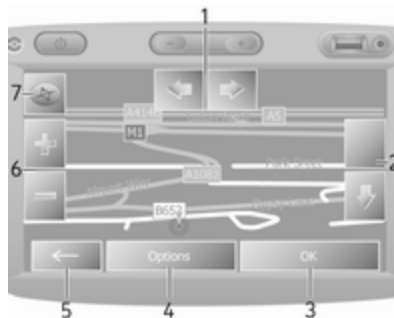

Appuyer n'importe où sur la carte. Le curseur indique la position actuelle sélectionnée. Pour faire défiler la carte, faire glisser le curseur dans la direction requise.

Pour accéder à l'écran de la carte avec guidage d'itinéraire, appuyer sur , puis sur  **NAVI** à l'écran d'affichage et saisir une destination. Se reporter à (NAVI 50 IntelliLink) « Saisie de la destination » ↪ 97.

L'écran de la carte (avec ou sans guidage d'itinéraire) contient les informations et les commandes suivantes :



1.  : Faire pivoter la carte vers la gauche/vers la droite
2.  : Point de vue (vue du haut/ vue du bas)
3. **OK** (avec compte à rebours) : Confirmer les actions
4. Menu **Options**

5.  : Retourner à l'écran précédent
6.  : Modifier l'échelle (zoom avant/zoom arrière)
7. Boussole (appuyer pour basculer entre les modes de carte 2D/3D)

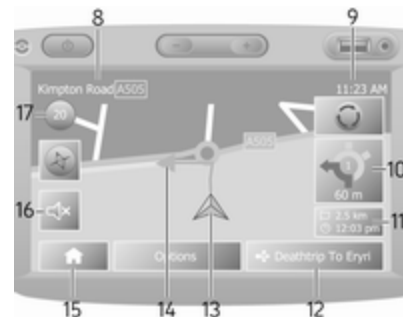

8. Nom de la prochaine voirie importante ou information de panneau routier, si d'application
9. Heure actuelle
10. Direction et distance du prochain changement de direction
11. Informations sur le trajet, par ex. l'heure d'arrivée prévue, la distance totale restante
12. Informations sur le système audio

13. ▲ : Position actuelle
14. Itinéraire calculé et changements de direction
15. Menu Accueil
16. 🗣️/🔇 : Activer/désactiver guidage vocal
17. Limitation de vitesse

Affichage des intersections

Durant le guidage d'itinéraire, avant chaque changement de direction, une vue rapprochée de l'intersection est automatiquement affichée. L'affichage normal reprend après le passage de l'intersection.

Affichage des autoroutes

Durant le guidage d'itinéraire, avant chaque jonction d'autoroute, une vue en 3D de la jonction est automatiquement affichée. L'affichage normal reprend après le passage de la jonction.

Remarque

Pour certaines jonctions d'autoroute, seule une petite flèche de changement de direction peut apparaître sur la carte.

NAVI 50 IntelliLink (type B) - Informations affichées

Écran de menu

Pour accéder à l'écran du menu Navigation, appuyer sur 🏠, puis sur ⬆️ Nav.

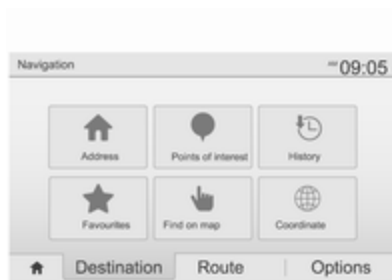

L'écran du menu de navigation contient les menus et sous-menus suivants :

- **Destination**

Se reporter à (NAVI 50 IntelliLink) « Saisie de la destination » ↗ 97.

- Adresse
- Points d'intérêt

- Historique
- Favoris
- Trouver sur la carte
- Coordonnées

- **Itinéraire**

Se reporter à (NAVI 50 IntelliLink) « Informations sur l'itinéraire » et « Modifier l'itinéraire » dans la section « Guidage » ↗ 103.

- Créer un itinéraire/Modifier l'itinéraire
- À éviter
- Bue d'ensemble
- Annuler l'itinéraire
- Itinéraires alternatifs
- Itinéraire



- **Options**

Se reporter à (NAVI 50 IntelliLink) « Configuration du système de navigation » ci-dessous.



- Avertissements
- Paramètres d'itinéraire
- Paramètres de carte
- Paramètres vocaux
- Format des coordonnées

- GPS
- Mise à jour de carte
- Trafic

Écran de carte

Pour accéder à l'écran de carte sans guidage d'itinéraire, appuyer sur , puis sur  **Carte** (si disponible). Se reporter à (NAVI 50 IntelliLink) « Parcourir la carte » dans la section « Guidage » ⇨ 103.





Appuyer n'importe où sur la carte. Le curseur indique la position actuelle. Pour faire défiler la carte, faire glisser la carte dans la direction requise. Pour replacer le curseur à la position actuelle du véhicule à tout moment, appuyer sur .

Pour accéder à l'écran de la carte avec guidage d'itinéraire, appuyer sur , puis sur  **Nav** à l'écran d'affichage et saisir une destination. Se reporter à (NAVI 50 IntelliLink) « Saisie de la destination » ⇨ 97.

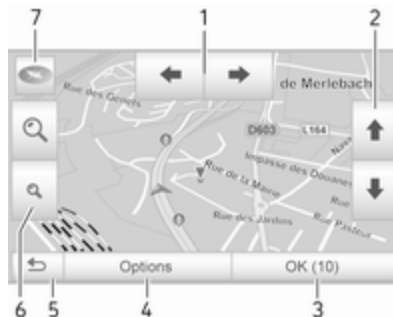
Appuyer n'importe où sur la carte. Le curseur indique la position actuelle. Pour faire défiler la carte, faire glisser la carte dans la direction requise.

L'écran de la carte (avec ou sans guidage d'itinéraire) contient les informations et les commandes suivantes :



1.  : Faire pivoter la carte vers la gauche/vers la droite
2.  : Point de vue (vue du haut/ vue du bas)
3. **OK** (avec compte à rebours) : Confirmer les actions
4. Menu **Options** (pour les réglages de carte et d'itinéraire)
5.  : Retourner à l'écran précédent
6.  : Modifier l'échelle (zoom avant/zoom arrière)

7.  : Boussole (appuyer pour basculer entre les modes de carte 2D, 3D et 2D Nord)



8. Nom de la prochaine voirie importante ou information de panneau routier, si d'application
9. Heure actuelle
10. Direction et distance du prochain changement de direction
11. Informations sur le trajet, par ex. l'heure d'arrivée prévue, la distance totale restante
12. Informations sur le système audio (appuyer pour accéder à la source audio)

13. Itinéraire calculé et changements de direction
14. ▲ : Position actuelle
15. Menu Accueil
16. 📶 : Informations trafic (TMC - Traffic Message Channel)
17. Limitation de vitesse

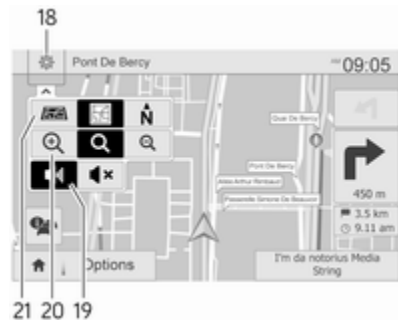

18. ⚙️ : Menu contextuel des réglages (voir éléments ci-après)
19. 🔊/🔇 : Activer/désactiver guidage vocal
20. 🔍/🔍/🔍 : Modifier l'échelle (zoom avant/zoom arrière)
21. 📍 : Basculer entre les modes de carte 2D, 3D et 2D Nord

Affichage des intersections

Durant le guidage d'itinéraire, avant chaque changement de direction, une vue rapprochée de l'intersection est automatiquement affichée. L'affichage normal reprend après le passage de l'intersection.

Affichage des autoroutes

Durant le guidage d'itinéraire, avant chaque jonction d'autoroute, une vue en 3D de la jonction est automatiquement affichée. L'affichage normal reprend après le passage de la jonction.

Remarque

Pour certaines jonctions d'autoroute, seule une petite flèche de changement de direction peut apparaître sur la carte.

NAVI 80 IntelliLink - Informations affichées

Écran de menu

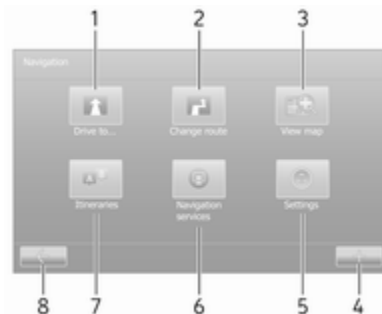

Sur la page Accueil, appuyer sur **MENU** suivi de **Navigation** à l'écran d'affichage pour accéder au menu Navigation.

L'écran du menu de navigation contient les commandes, les menus et les sous-menus suivants :

1. NAVIGUER VERS...

Se reporter à (NAVI 80 IntelliLink)
 « Saisie de la destination »
 ⇨ 97.

- Accueil
- Emplacements sauvegardés
- Adresse
- Destinations récentes
- Recherche locale/Lieux TomTom
- Point d'intérêt
- Point sur la carte
- Latitude Longitude

2. MODIFIER L'ITINÉRAIRE

Se reporter à (NAVI 80 IntelliLink) « Modifier l'itinéraire » dans la section « Guidage » ↪ 103.

- Calculer l'itinéraire
- Annuler l'itinéraire
- Passer par
- Éviter les barrages routiers
- Éviter une partie de l'itinéraire
- Minimiser les délais

3. AFFICHER LA CARTE

Se reporter à (NAVI 80 IntelliLink) « Parcourir la carte » dans la section « Guidage » ↪ 103.

- Utiliser cet emplacement pour...
- Trouver
- Changer les détails de la carte
- Ajouter aux emplacements sauvegardés

4. **+** : Menu contextuel

5. RÉGLAGES

Se reporter à (NAVI 80 IntelliLink) « Configuration du système de navigation » ci-dessous.

- Désactiver le guidage vocal
- Planification d'itinéraire
- Afficher les PI sur la carte
- Gérer les PI
- Voix
- Définir un emplacement de domicile
- Gérer des emplacements sauvegardés
- Changer la carte
- Modifier les couleurs de la carte

- Symbole de voiture
- Avancé

6. SERVICES DE NAVIGATION

Se reporter à (NAVI 80 IntelliLink) « Services LIVE » ci-dessous.

- Trafic
- Radars
- Recherche locale/Lieux TomTom
- My TomTom live
- Météo

7. ITINÉRAIRES

Se reporter à (NAVI 80 IntelliLink) « Modifier l'itinéraire » dans la section « Guidage » ↪ 103.

8. **←** : Retourner à l'écran précédent

Écran de carte

Pour accéder à l'écran de la carte sans navigation : sur la page Accueil, appuyer sur **MENU**, puis sur **Navigation** suivi de **Afficher la carte** à l'écran d'affichage.

Appuyer n'importe où sur la carte. Le curseur indique la position actuelle sélectionnée. Pour faire défiler la carte, faire glisser le curseur dans la direction requise.

Pour accéder à l'écran de la carte avec navigation : sur la page Accueil, appuyer sur **MENU** suivi de **Navigation** à l'écran d'affichage et saisir une destination. Se reporter à (NAVI 80 IntelliLink) « Saisie de la destination » ➔ 97.

L'écran de la carte (avec ou sans guidage d'itinéraire) contient les informations et les commandes suivantes :

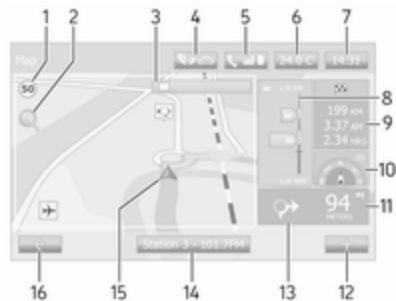

1. Limitation de vitesse (s'allume en rouge et clignote si la limite de vitesse est dépassée)
2. : Modifier l'échelle (zoom avant/zoom arrière)
3. Nom de la prochaine voirie importante ou information de panneau routier, si d'application
4. : Qualité de l'air extérieur (en fonction de la version)
5. : Informations sur le téléphone
6. Température extérieure
7. Horloge
8. Informations trafic, par ex. perturbations sur l'itinéraire, indicateur de réception, carte routière
9. Informations sur le trajet, par ex. heure d'arrivée prévue, distance totale restante, statut du parcours (drapeau vert/drapeau rouge)
Résumé de l'itinéraire
10. Boussole (appuyer pour basculer entre les modes de carte 2D/3D)
11. Modifier le volume des instructions de guidage
12. : Menu contextuel
13. Direction et distance du prochain changement de direction
14. Informations sur le système audio
15. : Position actuelle (curseur)
Itinéraire calculé et changements de direction
16. : Retourner à l'écran précédent

Images des voies de circulation

Durant le guidage de l'itinéraire, avant chaque changement de route important, une vue en 3D de la jonction (avec une flèche de changement de direction et des panneaux de signalisation) s'affiche automatiquement. L'affichage normal reprend après le passage de la jonction.

Pour désactiver l'affichage des images des voies de circulation, se reporter à (NAVI 80 IntelliLink) « Réglages avancés » dans « Configuration du système de navigation » ci-dessous.

Zoom automatique

Durant le guidage d'itinéraire, avant chaque changement de direction, une vue rapprochée de la jonction est automatiquement affichée. L'affichage normal reprend après le passage de la jonction.



Pour désactiver l'affichage des images des voies de circulation, se reporter à (NAVI 80 IntelliLink) « Réglages avancés » dans « Configuration du système de navigation » ci-dessous.

Utilisation des claviers dans l'affichage

NAVI 50 IntelliLink - Utilisation des claviers dans l'affichage

Pour se déplacer ou saisir des caractères sur le clavier alphabétique et le clavier numérique, effectuer la sélection appropriée en appuyant sur l'écran d'affichage.

- Sélectionner **Options** pour modifier le type de clavier (par ex. Qwerty, ABC).
- Sélectionner **1^&** pour passer aux chiffres et symboles.

- Sélectionner l'icône du menu déroulant  pour afficher une liste des résultats de l'opération en cours (par ex. saisie de la destination).
- Les entrées peuvent être corrigées pendant la saisie à l'aide de la touche  du clavier.
- Appuyer sur **←** pour cesser d'utiliser le clavier et retourner à l'écran précédent.

Remarque

Lors de la saisie d'une entrée, certaines lettres et certains chiffres ne peuvent pas être sélectionnés (grisés) sur base des informations stockées dans le système de navigation.

NAVI 80 IntelliLink - Utilisation des claviers dans l'affichage

Pour se déplacer ou saisir des caractères sur le clavier alphabétique et le clavier numérique, effectuer la sélection appropriée en appuyant sur l'écran d'affichage.

- Les entrées peuvent être corrigées pendant la saisie à l'aide de la touche  du clavier.
- Appuyer sur **←** pour cesser d'utiliser le clavier et retourner à l'écran précédent.

Services en temps réel (LIVE services)

NAVI 80 IntelliLink - Services en temps réel

En plus des services de navigation gratuits (par ex. informations trafic, radars fixes), il est possible d'ajouter des fonctions supplémentaires en s'inscrivant aux services payants LIVE.

Les services LIVE comprennent les informations trafic les plus récentes avec « HD Traffic™ », des mises à jour et des localisations de radars fixes et mobiles, une recherche locale, des prévisions météorologiques et le statut de l'abonnement à « My TomTom LIVE ».

Remarque

Les services LIVE ne sont pas disponibles dans certains pays ou certaines régions.

Sur la page Accueil, appuyer sur **MENU**, puis sur **Navigation** suivi de **Services de navigation** à l'écran d'affichage.

Les menus suivants sont affichés :

- **Traffic/HD Traffic**

Sélectionner pour recevoir les informations trafic les plus récentes en temps réel.

Remarque

Le service **HD Traffic** est appelé **Traffic** si aucun abonnement n'a été activé.

- **Radars**

Affiche les alertes et la localisation en temps réel de radars mobiles, de radars fixes et de points noirs.

Le cas échéant, désactiver la fonction via le menu « Radars » dans « Service LIVE ».

Remarque

Dans certains pays, il est illégal de télécharger et d'activer l'option d'avertissement des radars, ce qui pourrait entraîner des poursuites.

- **Recherche locale/Lieux TomTom**

Ce service vous permet d'utiliser un mot clé pour trouver rapidement un point d'intérêt (PI) à saisir comme destination.

- **My TomTom LIVE**

Affiche la date d'expiration des services souscrits.

- **Météo**

Le service de prévisions météo propose des bulletins météorologiques à 5 jours pour votre position courante et votre destination choisie.

Configurer le système de navigation**(NAVI 50 IntelliLink) « Configuration du système de navigation »**

Appuyer sur , puis sur **NAVI/Nav** et **Options**. Cet écran de menu vous permet de vérifier et mettre à jour les réglages de carte et de navigation suivants :

- **Avertissements**
- **Paramètres d'itinéraire**
- **Paramètres de carte**
- **Paramètres vocaux**
- **Format des coordonnées**
- **GPS**
- **Mise à jour de carte**
- **Circulation** (selon la version)

Avertissements

Sélectionner **Avertissements** pour accéder aux réglages suivants (désactiver si non nécessaire) :

- **Avertir en cas d'excès de vitesse** (activer/désactiver)
- **Limitation de vitesse toujours visible** (activer/désactiver)

- **Avertissements de point d'alerte** (activer/désactiver)
- **Distance de pré-alerte** (0 m/200 m/500 m)

Disponible selon la version.

Avertir en cas d'excès de vitesse : La carte numérique comporte les limitations de vitesse de certaines routes. Des avertissements sonores et/ou visuels sont visibles lorsque le véhicule dépasse la limite de vitesse.

Limitation de vitesse toujours visible : La limitation de vitesse de certaines routes est toujours visible à l'écran.

Avertissements de point d'alerte : Lorsque le véhicule passe au niveau d'un point d'alerte (permanent ou temporaire), c'est-à-dire lorsqu'il pénètre une zone potentiellement dangereuse exigeant une attention supplémentaire, des avertissements sonores et visuels sont visibles.

Distance de pré-alerte : Sélectionner une distance à partir de laquelle les notifications des avertissements de point d'alerte doivent être émises.

Remarque

Des avertissements peuvent ne pas être disponibles pour certaines routes et régions.

Paramètres d'itinéraire

Sélectionner **Paramètres d'itinéraire** pour mettre à jour les réglages suivants relatifs au calcul de l'itinéraire :

- **Méthode de planification d'itinéraire** (rapide/court/éco)
- **Autoroutes** (activer/désactiver)
- **Tarifcation routière périodique** (activer/désactiver)
- **Route à péage en vigueur** (activer/désactiver)
- **Ferries** (activer/désactiver)
- **Covoiturage/VMO** (activer/désactiver)
- **Routes non revêtues** (activer/désactiver)

Si nécessaire, appuyer sur **Options** puis **Réinitialiser aux valeurs par défaut** pour remettre chacune de ces options aux réglages d'usine par défaut.

Alternativement, quand la carte est affichée (aucun guidage d'itinéraire n'est actif), on peut accéder au menu **Paramètres d'itinéraire** en appuyant sur **Options**.

Pour de plus amples informations, se reporter à (NAVI 50 IntelliLink) « Informations affichées », « Écran de la carte » ci-dessus.

Méthode de planification d'itinéraire : Sélectionner **Rapide** pour définir l'itinéraire le plus rapide vers la destination saisie. Cette méthode suppose que le véhicule circule à ou près de la limite de vitesse sur toutes les routes. Sélectionner **Court** pour définir l'itinéraire le plus court et minimiser la distance totale à parcourir jusqu'à la destination saisie.

Sélectionner **Éco** pour définir un compromis entre les méthodes de planification d'itinéraire le plus rapide et le plus court. L'itinéraire trouvé peut être plus court que l'itinéraire le plus rapide, mais pas beaucoup plus lent.

Autoroutes : Pour inclure ou exclure les autoroutes du plan de l'itinéraire.

Désactiver par ex. en cas de remorquage d'un véhicule, ou quand la conduite sur autoroute n'est pas autorisée.

Remarque

Respectez les réglementations du pays dans lequel vous vous trouvez à présent.

Tarifification routière périodique : Pour inclure ou exclure des routes qui nécessitent l'achat d'un permis spécial pendant certaines périodes.

Route à péage en vigueur : Pour inclure ou exclure les routes nécessitant le paiement d'une taxe pour pouvoir emprunter la route une fois seulement.

Ferries : Pour inclure ou exclure l'utilisation de ferries, de bateaux et de trains.

Covoiturage/VMO : Pour inclure ou exclure les rues réservées au covoiturage et celles réservées aux véhicules à occupation multiple (VMO).

Routes non revêtues : Pour inclure ou exclure l'utilisation de routes non revêtues, par ex. les routes boueuses, les routes en gravier.

Paramètres de carte

Sélectionner **Paramètres de carte** pour accéder aux éléments suivants :

- **Mode d'affichage** (3D/2D/2D Nord)
Le réglage 2D Nord est disponible selon la version.
- **Point de vue** (du bas/normal/du haut)
- **Affichage des autoroutes** (activer/désactiver)
- **Curseurs PI**



Alternativement, quand la carte est affichée (aucun guidage d'itinéraire n'est actif), on peut accéder au menu **Paramètres de carte** en appuyant sur **Options**.

Pour de plus amples informations, se reporter à (NAVI 50 IntelliLink) « Informations affichées », « Écran de la carte » ci-dessus.

Mode d'affichage : Sélectionner **Mode d'affichage** pour modifier le mode de carte par défaut entre la vue 2D de haut en bas, la perspective 3D et la vue 2D avec le Nord toujours orienté vers le haut.

Ou bien, appuyer sur la boussole figurant sur la carte pour basculer entre les modes d'affichage de carte.

Point de vue : Sélectionner **Point de vue** pour augmenter ou réduire l'affichage de la carte.

Alternativement, quand la carte est affichée (aucun guidage d'itinéraire n'est actif), appuyer sur / pour augmenter ou diminuer l'affichage de la carte. Elle est grisée quand la position maximale est atteinte.

Affichage des autoroutes : Sélectionner **Affichage des autoroutes** pour activer/désactiver l'affichage des jonctions d'autoroute du guidage d'itinéraire.

Pour de plus amples informations, se reporter à (NAVI 50 IntelliLink) « Informations affichées », « Écran de la carte » ci-dessus.

Curseurs PI : Sélectionner  à côté de **Curseurs PI** pour afficher la liste des types de points d'intérêt (PI).

Utiliser cet écran pour activer/désactiver (afficher ou masquer sur la carte) des curseurs de certains types de PI sur la carte, par ex. hébergement, aéroport, café ou bar.

Sélectionner un type de PI pour ouvrir une liste de ses sous-catégories et activer/désactiver (afficher ou masquer) des sous-catégories distinctes.

Remarque

Les PI ne sont visibles sur la carte qu'en fonction du niveau de zoom.

Paramètres vocaux

Sélectionner **Paramètres vocaux** pour modifier la langue du guidage vocal.

Faire défiler la liste des langues au moyen d'une pression sur ▲/▼, puis sélectionner une langue et appuyer sur **OK** pour confirmer la sélection.

Format des coordonnées

Sélectionner **Format des coordonnées** pour modifier le format des entrées de coordonnées selon l'une des options suivantes :

- DD.DDDDD
- DD MM.MMM
- DD MM SS.S

GPS

Sélectionner **GPS** pour afficher les informations du GPS, par exemple les satellites disponibles, leur emplacement et la force du signal.

Mise à jour de carte

Sélectionner **Mise à jour de carte** pour afficher le contenu de carte numérique suivant et les dernières informations de mise à jour :

- **Points d'alerte**
- **Affichage des jonctions**
- **Cartes**
- **Lieux**
- **Nouveau traitement du réseau routier**

Un contenu spécifique ou tout le contenu de la carte peut être mis à jour. Sélectionner l'une des options en premier ou appuyer sur **Options** puis sur **Mettre à jour**. Attendre la fin de la mise à jour.

Se reporter à « Clé USB » (NAVI 50 IntelliLink), « Mise à jour de la clé USB et du système de navigation » dans la section « Informations générales » ↗ 80.

Trafic

Sélectionner **Circulation** pour modifier les réglages des informations de circulation suivantes :

- **Infos routières** (Marche/Arrêt)
- **Déviations**
- **Types d'événements**

Infos routières : Des avertissements sont visibles pour les incidents survenant le long de l'itinéraire.

Déviations : Pour gagner du temps, une déviation peut être suivie en cas d'embouteillage ou d'incident le long de l'itinéraire. Sélectionner Marche/Arrêt à côté de « Confirmer itinéraire proposé » selon les besoins.

Le cas échéant, mettre à jour la valeur de temps pour l'option « Proposer une déviation si l'itinéraire calculé permet de gagner plus de : » (par ex. 5 minutes) en appuyant sur ◀/▶.

Types d'événements : Sélectionner le type d'événements à afficher pendant le guidage d'itinéraire, par ex. tous les événements, les événements de flux de circulation, les routes barrées et fermées, les accidents.

NAVI 80 IntelliLink - Configuration du système de navigation

Pour accéder au menu des réglages de Navigation depuis la page Accueil, appuyer sur **MENU**, puis sur **Navigation** suivi de **Réglages** à l'écran d'affichage. Les sous-menus des réglages suivants sont affichés :

- **Désactiver le guidage vocal** :

Activer/désactiver le guidage vocal durant la navigation.

- **Planification d'itinéraire** :

Sélectionner un type de préférence de planification ; « Itinéraire le plus rapide » est conseillé. L'itinéraire éco est conçu pour économiser le plus de carburant possible.

Ensuite, activer/désactiver « iQ routes™ » si nécessaire. iQ routes™ permet de calculer des itinéraires en fonction des ni-

veux moyens de circulation au cours d'une heure et d'un jour particuliers, et également le meilleur itinéraire en fonction des vitesses effectives du trafic.

- **Afficher les PI sur la carte** :

Afficher ou masquer des catégories de curseurs PI sur la carte.

- **Gérer les PI** :

Ajouter, modifier ou supprimer des PI ou des catégories de PI.

- **Voix** (en fonction de la version) :

Sélectionner une voix synthétisée ou une voix humaine masculine ou féminine (pour les instructions vocales) dans la liste disponible.

Les voix humaines offrent des instructions de guidage vocal moins complexes et ne sont pas disponibles lors de l'utilisation de la fonction de reconnaissance vocale ⇨ 113.

- **Définir un emplacement de domicile** :

Modifier l'adresse du domicile ou de la destination la plus utilisée.

- **Gérer des emplacements sauvegardés** :

Supprimer ou renommer des adresses de destination sauvegardées.

Pour renommer, sélectionner une adresse dans la liste affichée, appuyer sur **Renommer** puis saisir un nouveau nom. Appuyer sur **Effectué** pour confirmer. Pour supprimer une adresse sélectionnée, appuyer sur **Supprimer** et confirmer à l'invite.

- **Changer la carte** :

Si plus d'une carte est installée sur la carte SD, utiliser cette option pour basculer entre les cartes sauvegardées. Sélectionner « Changer la carte » et choisir la carte désirée dans les options disponibles.

- **Modifier les couleurs de la carte** :

Modifier les couleurs de jour et de nuit utilisées sur la carte de navigation

Pour télécharger de nouvelles couleurs ; choisir une nouvelle

couleur, sélectionner une palette de couleurs supplémentaire, puis choisir la couleur désirée dans les options disponibles.

- **Symbole de voiture :**

Modifier l'icône du véhicule utilisé sur la carte de navigation 3D.

- **Avancé :**

Effectuer une sélection parmi les options avancées suivantes :

- **Informations sur la carte :**

Afficher/masquer les informations affichées sur la carte, par ex. le numéro de l'adresse avant le nom de la rue, les noms de rue/le nom de la rue actuelle, le nom de la rue après la rue actuelle.

- **Comportement de la carte :**

Modifier la manière dont la carte fonctionne avec les options suivantes :

Afficher les images des voies de circulation (par ex. aux jonctions d'autoroutes), faire pivoter la carte en fonction de la direction du véhicule

(mode 2D uniquement), basculer automatiquement en mode 3D durant le guidage, zoomer automatiquement (mode 2D, mode 3D).

- **Source d'infos trafic :**

Choisir une source d'informations trafic dans la liste disponible.

Saisie de la destination

NAVI 50 IntelliLink - Saisie de la destination

Sélection d'une destination

Appuyer sur , puis sur  **NAVI/**
 **Nav** et **Destination**.

Les options de menu suivantes sont disponibles pour la saisie d'une destination :

- **Adresse**

Saisir une adresse à l'aide du clavier.

- **Points d'intérêt**

Sélectionner des points d'intérêt (PI), par ex. station d'essence, restaurant, parking.

- **Historique**

Effectuer une sélection à partir d'une liste des destinations précédentes.

- **Favoris**

Effectuer une sélection à partir d'une liste sauvegardée des destinations favorites.

- **Trouver sur la carte**

Sélectionner une destination à l'aide de la carte numérique.

- **Coordonnées**

Saisir les coordonnées de la destination.

Après la saisie d'une destination, attendre la fin du décompte de 10 secondes ou appuyer sur **OK** pour lancer immédiatement le guidage d'itinéraire.

Entrer une adresse

Sélectionner **Adresse** et saisir une partie ou l'intégralité de l'adresse, par ex. :

- **Pays**

- **Ville ou Code postal**

- **Rue**

- **Numéro**
- **Rue transversale**

Remarque

Il n'est possible de saisir des adresses complètes que si elles sont reconnues par le système de navigation.

Lors de la première saisie d'une adresse, appuyer sur **Pays**, puis saisir le nom du pays à l'aide du clavier. Alternativement, utiliser l'icône de menu déroulant  et effectuer une sélection dans une liste de pays proposés.

Remarque

Lors de la saisie d'une adresse, certaines lettres et certains chiffres ne peuvent pas être sélectionnés (grisés) sur base des adresses reconnues par le système de navigation.

Procéder de la même manière pour saisir des détails de **Ville ou Code postal**, **Rue**, **Numéro** et **Rue transversale**.

Remarque

Lors de la saisie d'un **Code postal**, insérer un espace après la première partie du code postal.

L'adresse est automatiquement stockée dans la mémoire, disponible pour une prochaine sélection.

Pour le fonctionnement du clavier, se reporter à (NAVI 50 IntelliLink) « Utilisation des claviers dans l'affichage » dans la section « Utilisation » ↗ 83.

Remarque

Numéro et **Rue transversale** ne sont disponibles qu'après avoir saisi une **Rue**.

Lors de la saisie d'une **Rue**, il n'est pas nécessaire de spécifier le type de route (rue, avenue, boulevard etc.).

Sélectionner des points d'intérêt (PI)

Il est possible de sélectionner des PI comme destination à l'aide des options de recherche suivantes :

- Prédéfinir une liste des PI
- Catégories de PI
- Recherche rapide de PI via la carte

Prédéfinir une liste des PI

Sélectionner **Points d'intérêt** pour faire un choix dans la liste des catégories prédéfinies et fréquemment utilisées (par ex. station essence, parking, restaurant).

Catégories de PI

Sélectionner **Points d'intérêt**, puis **Recherche personnalisée** pour faire votre choix dans la liste des catégories et sous-catégories.

La recherche de PI diffère en fonction de la situation actuelle :

- Si le guidage d'itinéraire est actif, les PI **Station d'essence** et **Restaurant** sont recherchés le long de l'itinéraire, et les PI **Parking** sont recherchés autour de la destination.
- Si le guidage d'itinéraire n'est pas actif, les PI sont recherchés autour de la position actuelle.
- Si la position actuelle n'est pas disponible (c.-à-d. pas de signal GPS), les PI sont recherchés autour de la dernière position connue.

Les options suivantes peuvent être sélectionnées :

- **Dans la ville**

Pour rechercher un PI dans une ville sélectionnée (la liste des résultats est classée par distance par rapport au centre-ville).

- **Le long de l'itinéraire**

Pour recherche un PI le long de l'itinéraire actuel (la liste des résultats est classée par la longueur de la déviation nécessaire).

- **Autour de ma position**

Pour rechercher un PI autour de la position actuelle (la liste des résultats est classée par distance par rapport à cette position).

- **Autour de la destination/Environs de la destination**

Pour rechercher un PI autour de la destination de l'itinéraire actuel (la liste des résultats est classée par distance par rapport la destination).

Quand une liste des PI est affichée, ils peuvent être triés ou affichés sur la carte. Appuyer sur **Options** pour afficher ce qui suit :

- **Trier par nom**
- **Trier par distance**
- **Trier par déviation** (si le guidage d'itinéraire est actif)
- **Afficher tout sur la carte**

Recherche rapide de PI

Appuyer n'importe où sur la carte. Le curseur indique la position actuelle sélectionnée. Pour faire défiler la carte, faire glisser le curseur dans la direction requise.

Appuyer sur **Options** suivi de **Points d'intérêt autour du curseur** pour afficher les noms de PI à proximité et leur distance par rapport à la position sélectionnée sur la carte.

Alternativement, appuyer sur **Trouver** et utiliser le clavier pour rechercher une destination par nom.

Effectuer une sélection dans la liste des destinations précédentes

Sélectionner **Historique** pour accéder à la liste des destinations saisies précédemment.

Pour trier la liste, appuyer sur **Options** pour afficher ce qui suit :

- **Trier par nom**
- **Trier par distance**
- **Effacer tout**

Alternativement, appuyer sur **Trouver** et utiliser le clavier pour rechercher une destination par nom.

Effectuer une sélection dans la liste de favoris

Sélectionner **Favoris** pour accéder à la liste des destinations favorites enregistrées.

Quand la liste des favoris est affichée, ils peuvent être triés ou affichés sur la carte. Appuyer sur **Options** pour afficher ce qui suit :

- **Trier par nom**
- **Trier par distance**
- **Afficher tout sur la carte**
- **Effacer tout**

Alternativement, appuyer sur **Trouver** et utiliser le clavier pour rechercher un favori par nom.

Sélectionner une destination à l'aide de la carte

Sélectionner **Trouver sur la carte** pour commencer à rechercher une destination en parcourant la carte.

Appuyer n'importe où sur la carte. Le curseur indique la position actuelle sélectionnée. Pour faire défiler la carte, faire glisser le curseur dans la direction requise.

Appuyer sur **OK** pour sélectionner la position en tant que destination.

Saisir les coordonnées de la destination

Sélectionner **Coordonnées** pour commencer à rechercher une destination en saisissant ses coordonnées.

Pour modifier le format des coordonnées, appuyer sur **Options** et effectuer une sélection dans ce qui suit :

- **Latitude/Longitude**

Il est possible de saisir des valeurs dans l'un des formats suivants :

- Degrés décimaux
- Degrés décimaux et minutes décimales
- Degrés décimaux, minutes et secondes décimales
- **UTM** (Transverse universelle de Mercator)

Confirmation de la destination

Après la sélection d'une destination, l'itinéraire apparaît sur la carte. Appuyer sur **OK** et définir en tant que **Nouvel itinéraire**.

Si le guidage d'itinéraire est actif, il est possible de définir la destination en tant que **Point de passage** le long de l'itinéraire.

Ajout et sauvegarde d'un favori

Après la sélection d'une destination, appuyer sur **Options** pour afficher ce qui suit :

- **Ajouter aux favoris** : Sauvegarder la destination dans la liste des favoris.
- **Circulation actuelle** : Fournit des informations sur les incidents de circulation (selon la version).

Se reporter à (NAVI 50 IntelliLink) « Informations trafic » dans la section « Guidage » ↗ 103.

- **Infos/Actualités** : Affiche des informations (par ex. l'adresse) du PI sélectionné.

Affiche l'emplacement (adresse) de la position sélectionnée, fournit les coordonnées GPS (latitude/longitude) et indique également, selon l'application, le numéro de téléphone d'un PI sélectionné.

- **Retour à la voiture** : Revenir à la position actuelle du véhicule.

Avant de sauvegarder un favori, il est possible de modifier le nom du favori à l'aide du clavier.

Pour le fonctionnement du clavier, se reporter à (NAVI 50 IntelliLink) « Utilisation des claviers dans l'affichage » dans la section « Utilisation » ↗ 83.

Supprimer un favori

Après avoir sélectionné un favori, appuyer sur **Options** avant de démarrer le guidage d'itinéraire, puis appuyer sur **Supprimer favori** et confirmer la suppression.

Pour supprimer toutes les destinations favorites, sélectionner le menu **Destination**, puis **Favoris** et **Options**, **Effacer tout**. Confirmer ensuite la suppression.

NAVI 80 IntelliLink - Saisie de la destination

Sélection d'une destination

Sur la page Accueil, appuyer sur **MENU**, puis sur **Navigation** suivi de **Naviguer vers...** à l'écran d'affichage.

Sélectionner une destination dans l'une des options suivantes à l'écran :

- **Accueil**
- **Emplacements sauvegardés**
- **Adresse**
- **Destinations récentes**
- **Recherche locale/Lieux TomTom**
- **Point d'intérêt**
- **Point sur la carte**
- **Latitude Longitude**

Accueil

Vous guide jusqu'à l'adresse votre domicile.

Pour mémoriser l'adresse de l'emplacement de votre domicile : sur la page Accueil, appuyer sur **MENU**, puis sur **Navigation** suivi de **Réglages** à l'écran d'affichage.

Sélectionner **Définir un emplacement de domicile** et saisir une adresse.

Se reporter à (NAVI 80 IntelliLink) « Configuration du système de navigation » dans la section « Utilisation » ↪ 83.

Emplacements sauvegardés

Effectuer une sélection à partir d'une liste des destinations sauvegardées précédemment.

Pour supprimer ou renommer des destinations sauvegardées : sur la page Accueil, appuyer sur **MENU**, puis sur **Navigation** suivi de **Réglages** à l'écran d'affichage.

Sélectionner ensuite **Gérer les emplacements sauvegardés** et mettre à jour la destination sélectionnée le cas échéant.

Se reporter à (NAVI 80 IntelliLink) « Configuration du système de navigation » dans la section « Utilisation » ↪ 83.

Adresse

Saisir partiellement ou totalement une adresse à l'aide du clavier, par ex. :

- **Pays**
- **Code postal**
- **Ville**
- **Rue**
- **Numéro de rue**

Remarque

Il n'est possible de saisir des adresses complètes que si elles sont reconnues par le système de navigation.

Lors de la première saisie d'une adresse, le pays de la destination sera demandé. Utiliser le clavier pour saisir le nom du pays demandé.

Des suggestions peuvent s'afficher à l'écran durant la saisie. Appuyer pour sélectionner une destination affichée à l'écran, ou appuyer sur **Liste** afin d'accéder à la liste complète pour la partie existante de l'adresse.

Remarque

Lors de la saisie d'une adresse, certaines lettres et certains chiffres ne peuvent pas être sélectionnés (grisés) sur base des adresses reconnues par le système de navigation.

Procéder de la même manière pour saisir un **Code postal** ou des détails de **Ville**, **Rue** et **Numéro**.

Remarque

Lors de la saisie d'un **Code postal**, insérer un espace après la première partie du code postal.

L'adresse est automatiquement stockée dans la mémoire, disponible pour une prochaine sélection.

Pour le fonctionnement du clavier, se reporter à (NAVI 80 IntelliLink) « Utilisation des claviers dans l'affichage » dans la section « Utilisation » ↪ 83.

Destinations récentes

Effectuer une sélection dans une liste des destinations précédentes qui ont été automatiquement sauvegardées.

Recherche locale/Lieux TomTom

Sélectionner un point d'intérêt (PI) à proximité en saisissant des mots clés à l'aide du clavier.

Remarque

Cette fonction n'est disponible que par un abonnement aux services payants LIVE.

Pour de plus amples informations, se reporter à (NAVI 80 IntelliLink) « Services LIVE » dans la section « Utilisation » ↪ 83.

Point d'intérêt

Il est possible de sélectionner des PI comme destination à l'aide des options de recherche suivantes :

- Catégories de PI :

Sélectionner un type de catégorie de PI (par ex. station d'essence, restaurant, parking), puis sélectionner une zone de recherche (par ex. **PI à proximité**, **PI dans la ville**, **PI au domicile**.)

Saisir un nom de ville et appuyer sur **Effectué** pour confirmer la sélection.

- Noms de PI :

Saisir le nom d'un PI et le sélectionner pour lancer une recherche.

Point sur la carte

Sélectionner une destination à l'aide de la carte numérique.

Pour faire défiler la carte, faire glisser le curseur dans la direction requise, puis confirmer la position en tant que destination.

Latitude Longitude

Saisir les coordonnées de la destination.

Confirmation de la destination

Après la sélection d'une destination, l'itinéraire apparaît sur la carte et un résumé de l'itinéraire apparaît dans l'onglet I[®].

Appuyer sur l'onglet LIVE pour afficher les informations trafic en temps réel. Pour de plus amples informations, se reporter à (NAVI 80 IntelliLink) « Services LIVE » dans la section « Utilisation » ↪ 83.

Appuyer sur **Effectué** pour confirmer l'itinéraire.

Ajout et sauvegarde d'un favori

Ajouter aux emplacements sauvegardés

Sur la page Accueil, appuyer sur **MENU**, puis sur **Navigation** suivi de **Naviguer vers...** à l'écran d'affichage.

Sélectionner **Destinations récentes** et choisir une destination dans la liste affichée.

Appuyer sur **+** (pour ouvrir un menu contextuel) puis **Ajouter aux emplacements sauvegardés**, donner un nom à la destination au moyen du clavier, puis appuyer sur **Suivant**.

Un message s'affiche, demandant si l'adresse sauvegardée doit être définie en tant qu'adresse du domicile. Sélectionner **Oui** ou **Non**. Un message s'affiche, confirmant la sauvegarde de l'adresse.

Ajouter un favori

Sur la page Accueil, appuyer sur **★** pour ouvrir le menu des favoris et sélectionner **Navigation**.

Pour définir une destination sauvegardée en tant que favori, appuyer sur **+** (pour ouvrir un menu contextuel), puis **Ajouter un favori**.

Effectuer une sélection dans la liste affichée pour ajouter une destination sauvegardée aux favoris.

Pour de plus amples informations, se reporter à (NAVI 80 IntelliLink) « Favoris » dans la section « Introduction » ↪ 32.

Supprimer un favori

Sur la page Accueil, appuyer sur **★** pour ouvrir le menu des favoris et sélectionner **Navigation**.

Appuyer sur **+** et sélectionner **Supprimer tous les favoris** ou sélectionner un favori dans la liste affichée et appuyer sur **Supprimer un favori**. Un message de confirmation s'affiche. Appuyer sur **Supprimer** pour confirmer.

Pour de plus amples informations, se reporter à (NAVI 80 IntelliLink) « Favoris » dans la section « Introduction » ↪ 32.

Guidage

Informations sur l'itinéraire

NAVI 50 IntelliLink - Informations sur l'itinéraire

Pour afficher l'itinéraire avant le début du guidage, appuyer sur **🏠**, puis sur **📍NAVI/📍Nav** et **Itinéraire** après avoir saisi une destination.

Pour connaître les différentes méthodes de saisie d'une destination, se reporter à (NAVI 50 IntelliLink) « Saisie de la destination » ↪ 97.

Les options suivantes peuvent être sélectionnées :

- **Modifier l'itinéraire**
Se reporter à (NAVI 50 IntelliLink) « Modifier l'itinéraire » ci-dessous.
- **Évitements/À éviter**
Se reporter à (NAVI 50 IntelliLink) « Modifier l'itinéraire » ci-dessous.
- **Bue d'ensemble**
Voir ci-dessous.

- **Annuler l'itinéraire**

Se reporter à (NAVI 50 IntelliLink)
« Désactivation du guidage » ci-dessous.

- **Itinéraires alternatifs**

Se reporter à (NAVI 50 IntelliLink)
« Modifier l'itinéraire » ci-dessous.

- **Itinéraire**

Se reporter à (NAVI 50 IntelliLink)
« Modifier l'itinéraire » ci-dessous.

Bue d'ensemble

Quand l'écran **Itinéraire** est affiché, appuyer sur **Aperçu** pour obtenir un plan détaillé de l'itinéraire actuel et un aperçu panoramique de l'itinéraire sur la carte.

Cette option de menu contient les informations suivantes :

- Nom et/ou adresse de la destination
- Durée totale de l'itinéraire
- Distance totale de l'itinéraire

- Points spéciaux et sections de l'itinéraire (par ex. routes à péage, autoroutes, etc.)
- Itinéraires alternatifs (par ex. court, rapide, économique)

Quand l'écran **Aperçu** est affiché, appuyer sur **Options** pour accéder aux sous-menus suivants :

- **Itinéraires alternatifs**

Se reporter à (NAVI 50 IntelliLink)
« Modifier l'itinéraire » ci-dessous.

- **Itinéraire**

Se reporter à (NAVI 50 IntelliLink)
« Modifier l'itinéraire » ci-dessous.

- **Paramètres d'itinéraire**

Se reporter à (NAVI 50 IntelliLink)
« Configuration du système de navigation » ⇨ 83.

- **Simulation de navigation**

Voir ci-dessous.

Remarque

Il est également possible d'accéder à ces options durant un guidage d'itinéraire au moyen d'une pression sur la zone « Informations sur le trajet »

(par ex. heure d'arrivée prévue, distance totale restante) située sur l'écran d'affichage.

Se reporter à (NAVI 50 IntelliLink)
« Informations affichées » dans la section « Utilisation » ⇨ 83.

Simulation de navigation

Cette fonction vous permet d'afficher rapidement une vue de l'itinéraire suggéré.

Les options suivantes peuvent être sélectionnées :

- ▶/|| : Démarrer ou la simulation d'itinéraire ou la mettre sur pause
- ⏮ : Aller à la manœuvre précédente
- ⏭ : Aller à la manœuvre suivante
- 1x / 4x / 8x : Augmenter la vitesse de simulation de l'itinéraire
- ← / → : Retourner à l'écran précédent

NAVI 80 IntelliLink - Informations sur l'itinéraire

Pour afficher l'itinéraire avant le début du guidage, appuyer sur **+** (pour ouvrir un menu contextuel), puis sélectionner **Détails de l'itinéraire** après avoir saisi une destination.

Les options suivantes peuvent être sélectionnées :

- **Afficher les instructions :**
Affiche le plan de l'itinéraire.
Les détails suivants sont affichés :
 - flèches de changement de direction
 - types de route
 - noms des routes
 - distance avant un embranchement sur la route (km/miles)
- **Afficher la carte de l'itinéraire :**
Afficher une carte de l'itinéraire.
- **Afficher une démo de l'itinéraire :**
Afficher une démonstration de l'itinéraire.

- **Résumé de l'itinéraire :**
Retourner à l'écran précédent.
Les détails de la durée du trajet, la distance et le type de trajet sont affichés. Se reporter à (NAVI 80 IntelliLink) « IQ routes™ » dans la section « Saisie de la destination » ⇨ 97.
- **Afficher la destination :**
Afficher les changements de direction sous forme d'images.
- **Afficher le trafic sur l'itinéraire :**
Affiche un aperçu de toutes les perturbations de circulation affectant le trajet actuel, avec une vue détaillée incident par incident.
Avec un abonnement aux services LIVE, l'onglet « Temps réel » offre une vue d'ensemble plus détaillée du trajet (par ex. problèmes de circulation, radars fixes et mobiles).
Pour de plus amples informations, se reporter à (NAVI 80 IntelliLink) « Services LIVE » dans la section « Utilisation » ⇨ 83.

Modifier l'itinéraire

NAVI 50 IntelliLink - Modifier l'itinéraire

Cette fonction permet d'afficher et de modifier le plan de l'itinéraire vers la destination saisie.

Pour y accéder à tout moment, appuyer sur **⏏**, puis sur **ⓂNAVI/⬆Nav** et **Itinéraire**. Sélectionner **Itinéraire**.

Les informations suivantes s'affichent :

- flèches de changement de direction
- numéro de la route
- distance avant un changement de direction

Appuyer sur **Options** pour modifier et trier les détails de l'itinéraire.

Les options suivantes peuvent être sélectionnées :

- **Résumé**
Affiche chaque point de passage et la destination, y compris la distance entre les points de passage, le temps restant jusqu'au

point de passage suivant et l'heure d'arrivée.

- **Normal**

Affiche chaque manœuvre, avec les noms de rue ou de lieu, la distance et les numéros de section de l'itinéraire.

Cette option affiche également des informations sur les panneaux indicateurs, les restrictions d'accès et de manœuvre, des avertissements et des informations sur les préférences du système.

- **Liste des routes**

Affiche uniquement les principales sections de l'itinéraire en utilisant les noms/numéros de rue.

Cette option affiche également la longueur de chaque section, le temps restant jusqu'à la section suivante, l'heure d'arrivée et la direction moyenne.

Ou bien, modifier ces options d'itinéraire en appuyant sur l'onglet « Direction et distance jusqu'au prochain changement de direction » sur l'écran



durant le guidage d'itinéraire. Appuyer sur **Options** pour modifier et trier les détails de l'itinéraire.

Se reporter à (NAVI 50 IntelliLink) « Informations affichées », « Écran de la carte » dans la section Utilisation ⇨ 83.

Modifier l'itinéraire

Pour modifier l'itinéraire en changeant la liste des points de passage, appuyer sur , puis sur **NAVI/↑Nav, Itinéraire et Modifier l'itinéraire** à l'écran d'affichage.

Les options suivantes peuvent être sélectionnées :

- + supérieur : Ajouter un point de passage
- + inférieur : Ajouter une nouvelle destination
-  : Supprimer la destination
-  : Modifier l'adresse de départ de l'itinéraire (disponible selon la version)

Pour modifier l'ordre des points de passage de la liste, appuyer sur **Options** suivi de **Reclasser** et déplacer les points de passage vers le haut/vers le bas.

Pour connaître les différentes méthodes de saisie d'une destination, se reporter à (NAVI 50 IntelliLink) « Saisie de la destination » ⇨ 97.

Évitements

Pour modifier l'itinéraire en évitant des sections précises, appuyer sur , puis sur **NAVI/↑Nav, Itinéraire et Évitements/À éviter** à l'écran d'affichage.

Sélectionner une section à éviter dans la liste affichée à l'écran d'affichage. La section évitée s'affiche en rouge.

Confirmer le nouvel itinéraire en appuyant sur **OK**.

Itinéraires alternatifs

Pour modifier la méthode de planification de l'itinéraire, appuyer sur , puis sur **NAVI/↑Nav, Itinéraire et Itinéraires alternatifs** à l'écran d'affichage.

Les options suivantes sont disponibles avec une distance et une durée estimée :

- Rapide
- Court
- Éco

Sélectionner l'une des options et confirmer le nouvel itinéraire en appuyant sur ←.

Pour de plus amples informations, se reporter à (NAVI 50 IntelliLink) « Configuration du système de navigation » dans la section « Utilisation » ↗ 83.

NAVI 80 IntelliLink - Modifier l'itinéraire

Il est possible de planifier les trajets à l'avance en sélectionnant le point de départ et la destination.

Sur la page Accueil, appuyer sur **MENU**, puis sur **Navigation** suivi de **Itinéraires** à l'écran d'affichage.

Sélectionner un point de départ de la même manière que la saisie d'une destination. Se reporter à (NAVI 80 IntelliLink) « Saisie de la destination »

↗ 97. Puis sélectionner une destination, choisir le type d'itinéraire et confirmer.

Le système planifie l'itinéraire et vous permet de visualiser les détails.

Modifier l'itinéraire

Pour modifier l'itinéraire durant un guidage actif : depuis la page Accueil, appuyer sur **MENU**, puis sur **Navigation** suivi de **Modifier l'itinéraire** à l'écran d'affichage.

Les options suivantes peuvent être sélectionnées :

- **Calculer l'itinéraire**
- **Annuler l'itinéraire**
- **Passer par**
- **Éviter les barrages routiers**
- **Éviter une partie de l'itinéraire**
- **Minimiser les délais**

Calculer l'itinéraire

Sélectionner pour calculer un itinéraire alternatif vers la destination.

Annuler l'itinéraire

Sélectionner pour arrêter le guidage d'itinéraire actuel.

Pour redémarrer le guidage, appuyer sur **Naviguer vers...** suivi de **Destinations récentes** sur l'écran d'affichage et sélectionner à nouveau l'itinéraire.

Passer par (points de passage)

Sélectionner pour modifier l'itinéraire calculé vers votre destination de sorte à inclure un emplacement particulier (point de passage).

Entrer l'emplacement à inclure de la même manière que la saisie d'une destination.

Sélectionner à partir la même liste d'options, par ex. « Adresse », « Emplacements sauvegardés », « Point d'intérêt », « Point sur la carte ».

Se reporter à (NAVI 80 IntelliLink) « Saisie de la destination » ↗ 97.

Éviter les barrages routiers

Sélectionner cette option dans le cas où un barrage routier n'est pas indiqué actuellement par le service d'informations trafic.

Se reporter à (NAVI 80 IntelliLink) « Informations trafic » ci-dessous.

Choisir la distance (en mètres) de l'itinéraire devant être évité, par ex. « 100 m », « 500 m », « 2000 m », « 5000 m ».

L'itinéraire est recalculé de sorte à éviter une section de l'itinéraire pour la distance sélectionnée.

Éviter une partie de l'itinéraire



Sélectionner pour éviter une partie de l'itinéraire. Choisir la route à éviter dans la liste des routes le long de l'itinéraire.

Minimiser les délais

Sélectionner pour planifier l'itinéraire sur la base des dernières informations trafic.

Désactivation du guidage

NAVI 50 IntelliLink - Désactivation du guidage



Pour arrêter un guidage d'itinéraire en cours, appuyer sur , puis sur  **NAVI**/ **Nav**, **Itinéraire** et **Annuler l'itinéraire** à l'écran d'affichage.

NAVI 80 IntelliLink - Désactivation du guidage

Pour arrêter le guidage lorsqu'il est en cours, appuyer sur  suivi de **Supprimer l'itinéraire** à l'écran d'affichage.

Parcourir la carte

NAVI 50 IntelliLink - Parcourir la carte

Pour accéder à l'écran de carte à tout moment, appuyer sur , puis sur  **CARTE** à l'écran d'affichage.

Appuyer n'importe où sur la carte. Le curseur indique la position actuelle sélectionnée. Pour faire défiler la carte, faire glisser le curseur dans la direction requise.

Pour d'autres commandes, se reporter à (NAVI 50 IntelliLink) « Écran de la carte » dans la section « Utilisation » ↪ 83.

Menu Options

Quand l'écran de la carte est apparu, appuyer sur **Options** pour afficher ce qui suit :

- **Paramètres d'itinéraire** :
Se reporter à (NAVI 50 IntelliLink) « Configuration du système de

navigation » dans la section « Utilisation » ↪ 83.

- **Paramètres de carte** :

Se reporter à (NAVI 50 IntelliLink) « Configuration du système de navigation » dans la section « Utilisation » ↪ 83.

- **Où suis-je ?** :

Se reporter à (NAVI 50 IntelliLink) « AIDE ! » ci-dessous.

NAVI 80 IntelliLink - Parcourir la carte

Pour accéder à l'écran de la carte sans navigation : sur la page Accueil, appuyer sur **MENU**, puis sur **Navigation** suivi de **Afficher la carte** à l'écran d'affichage.

Appuyer n'importe où sur la carte. Le curseur indique la position actuelle sélectionnée. Pour faire défiler la carte, faire glisser le curseur dans la direction requise.

Quand l'écran de la carte est affiché, appuyer sur  pour ouvrir un menu contextuel contenant les options suivantes :

- **Utiliser cet emplacement pour...**
- **Trouver**

- **Changer les détails de la carte**
- **Ajouter aux emplacements sauvegardés**

Utiliser cet emplacement pour...

Sélectionner cette option pour effectuer l'une des actions suivantes :

- Centrer la carte par rapport à la position du véhicule ;
- Naviguer vers un point de la carte ;
- Rechercher un point sur la carte ;
- Ajouter un point de la carte aux favoris ;
- Ajouter un point de la carte à la liste des PI ;
- Corriger la position de votre véhicule.

Trouver

Sélectionner cette option pour centrer la carte sur :

- votre domicile
- une adresse sauvegardée
- une adresse
- une destination récente
- une recherche locale

- un point d'intérêt
- la position actuelle du véhicule
- des coordonnées (latitude/longitude)

Changer les détails de la carte

Sélectionner cette option pour activer/désactiver les paramètres de carte suivants :

- Circulation
- Noms
- Points d'intérêt (PI)
- Arrière-plan de carte satellite
- Coordonnées GPS

Ajouter aux emplacements sauvegardés



Sélectionner cette option pour ajouter la position actuelle sur la carte en tant que destination sauvegardée. Utiliser le clavier pour saisir le nom ou confirmer le nom suggéré.

Pour le fonctionnement du clavier, se reporter à (NAVI 80 IntelliLink) « **Utilisation des claviers dans l'affichage** » dans la section « **Utilisation** » ⇨ 83.

Aide!

NAVI 50 IntelliLink - Aide !

Quand l'écran de la carte est affiché, appuyer sur **Options**, suivi de **Où suis-je ?** pour examiner les informations utiles sur la position actuelle et rechercher des points d'intérêt (PI) à proximité.

Pour accéder à l'écran de carte à tout moment, appuyer sur , puis sur  **CARTE**.

Où suis-je ?

Cette option de menu contient les informations suivantes :

- Position actuelle (adresse)
- Latitude
- Longitude
- Altitude
- Statut du GPS

Appuyer sur **Options** pour afficher les options suivantes :

- **Ajouter aux favoris**

Pour obtenir davantage d'informations, se reporter à (NAVI 50

IntelliLink) « Saisie de la destination », « Ajouter et sauvegarder un favori » ↗ 97.

- **Informations sur le pays** : Se reporter à « Informations sur le pays » ci-dessous.

Informations sur le pays

Cette fonction vous permet de vérifier des informations sur le pays et la législation de la position actuelle.

Quand l'écran **Où suis-je ?** est affiché, appuyer sur **Options** suivi de **Informations sur le pays** à l'écran d'affichage.

Cette option de menu contient les informations suivantes :

- Limitations de vitesse
- Indicatif téléphonique du pays (code international, par ex. +49)
- Numéro d'urgence (par ex. 112)
- Restrictions légales, par ex. :
 - exigences en matière d'équipement du véhicule, par ex. triangle de présignalisation, trousse de secours, extincteur, ampoules de rechange, gilet de haute visibilité, etc.

- législation en matière de phares
- niveau d'alcool maximum dans le sang
- législation en matière de chaînes à neige
- législation en matière de pneus d'hiver

Aide à proximité

Cette fonction vous permet de rechercher de l'aide à proximité de votre position actuelle.

Quand l'écran **Où suis-je ?** est affiché, appuyer sur **Aide à proximité** à l'écran d'affichage.

Cette option de menu contient les informations suivantes :

- **Garage le plus proche** (services de réparation de véhicule)
- **Médecin le plus proche** (services médicaux et d'urgence)
- **Poste de police le plus proche** (postes de police)
- **Station essence la plus proche** (stations de carburant)

Sélectionner l'option appropriée pour accéder à une liste des points d'intérêt (PI) locaux.

Pour obtenir des informations sur les points d'intérêt (PI), se reporter à (NAVI 50 IntelliLink) « Saisie de la destination » ↗ 97.

Informations trafic



NAVI 50 IntelliLink - Informations trafic

Disponibles selon la version, les mises à jour des annonces sur la circulation peuvent être reçues à partir de sources locales. Les informations fournies correspondent à l'itinéraire en cours ou à la position actuelle du véhicule.

Pendant le guidage d'itinéraire, appuyer sur **Options**, puis sélectionner **Circulation actuelle** ou appuyer sur l'icône de circulation  de l'écran de carte. Les incidents de circulation le long de l'itinéraire et le retard estimé sont affichés.

Les options suivantes peuvent être sélectionnées :

- **Liste des événements** : Sélectionner pour modifier les réglages d'affichage des événements.
- **Proposer une déviation** : Créer un itinéraire alternatif jusqu'à la destination sélectionnée.
- **Options** : Accéder aux options de circulation.

Pour accéder à ces options de circulation à tout moment, appuyer sur , puis sur  **NAVI**/ **Nav** et **Options**. Sélectionner ensuite  **Circulation**.

Appuyer sur  pour retourner au guidage d'itinéraire.

NAVI 80 IntelliLink - Informations trafic

Permet la réception d'informations trafic mises à jour à partir de sources locales.

Sur la page d'accueil, appuyer sur **MENU** puis sur **Navigation**, suivi de **Services de navigation**. Sélectionner ensuite **Traffic/HD Traffic** sur l'écran d'affichage.

Le système de navigation signale les perturbations de circulation par des messages vocaux, la barre d'informations trafic et également l'affichage des symboles sur la carte.

Se reporter à « Aperçu des symboles » ⇨ 112.

Le système reçoit les mises à jour toutes les 15 minutes environ et les perturbations de circulation des routes principales uniquement sont affichées.

Le service **Traffic** est appelé **HD Traffic** en cas d'activation d'un abonnement aux services LIVE. Avec **HD Traffic**, les mises à jour sont reçues toutes les 3 minutes environ et les perturbations de circulation des routes secondaires sont également affichées.

Pour de plus amples informations, se reporter à (NAVI 80 IntelliLink) « Services LIVE » dans la section « Utilisation » ⇨ 83.

En fonction de la situation de circulation actuelle, la barre d'informations trafic peut contenir les informations suivantes :

- Retards importants sur l'itinéraire (en minutes)
- Situation inconnue ou indéterminée (gris)
- Trafic lent (orange)
- Embouteillage (rouge)
- Trafic à l'arrêt ou route fermée (rouge foncé)
- Distance avant le prochain incident (en km/miles)

Pour gérer le service Informations trafic, sélectionner l'une des options suivantes :

- **Minimiser les délais**

Modifier le trajet en fonction des dernières informations trafic.

- **Afficher le trafic sur l'itinéraire**

Affiche un aperçu de toutes les perturbations de circulation sur l'itinéraire actuel. Appuyer sur les icônes de l'incident pour obtenir des informations plus détaillées.

- **Parcourir la carte**

Sélectionner pour parcourir la carte et rester informé des conditions de circulation dans la zone.

La carte affiche le dernier emplacement recherché. Appuyer sur les icônes de l'incident pour obtenir des informations plus détaillées.

- **Lire les informations trafic à haute voix durant l'itinéraire**

Active le guidage vocal des informations trafic.

Réglages du service trafic

Sélectionner **Réglages trafic** et cocher la case à côté des préférences requises (par ex. minimiser automatiquement les délais après chaque mise à jour de la circulation) et sélectionner **Effectué** pour confirmer.

Aperçu des symboles

 : Accident

 : Embouteillage

 : Une ou plusieurs voies de circulation fermées

 : Route fermée

 : Perturbation de la circulation

 : Chantier

 : Forte pluie

 : Neige

 : Vent violent, tempête

 : Brouillard

 : Verglas

Reconnaissance vocale

Remarques générales	113
Commande de navigation	115
Commande du téléphone	115

Remarques générales

La reconnaissance vocale vous permet d'utiliser certaines fonctions via la saisie vocale.



Pour éviter que des conversations à l'intérieur du véhicule ne déclenchent de façon involontaire des appels avec un contact mémorisé, la fonction de reconnaissance vocale doit d'abord être activée via  des commandes au volant.

Présentation des éléments de commande  7.

NAVI 50 IntelliLink

Disponible selon la version, la fonction de reconnaissance vocale du système de téléphonie mains-libres permet de commander certaines fonctions d'un smartphone compatible via une saisie vocale.

Se reporter à « Commande du téléphone » dans cette section  115.

Pour confirmer qu'un smartphone apparié et connecté est compatible avec la fonction de reconnaissance vocale, appuyer sur , puis sur  **Réglage** à l'écran d'affichage.

Sélectionner ensuite **Bluetooth** suivi de **Afficher la liste des appareils Bluetooth**. La liste répertorie les appareils appariés et  s'affiche en regard du nom du smartphone pour indiquer la compatibilité.

Remarque

Si elle est prise en charge, la langue définie sur votre smartphone est automatiquement utilisée par l'Infotainment System pour la reconnaissance vocale.

Le système de navigation peut également être opéré à l'aide de commandes vocales. Se reporter à « Commande de navigation » dans cette section  115.

Préconditions



Les préconditions suivantes doivent être respectées :

- La fonction Bluetooth de l'Infotainment System doit être activée.

Se reporter à « Connexion Bluetooth » dans la section « Téléphone »  122.

- La fonction Bluetooth du smartphone compatible Bluetooth doit être activée et le smartphone doit disposer d'une connexion 3G, 4G ou Wi-Fi (voir les instructions de fonctionnement du smartphone).
- Selon le smartphone, il peut être nécessaire de régler l'appareil sur « visible » (voir les instructions d'utilisation du smartphone).
- Le smartphone doit être apparié et connecté à l'Infotainment System.

Aide

Pour obtenir des informations et de l'aide sur l'activation et l'utilisation des commandes vocales, appuyer sur , puis sur  **Réglage** et **Bluetooth** à l'écran d'affichage.



Sélectionner **Smartphone** dans la liste (appuyer sur / pour faire une recherche dans la liste), puis appuyer sur  pour accéder à l'aide.

Plusieurs écrans s'affichent pour expliquer comment utiliser la fonction de reconnaissance vocale et proposer des informations sur les points suivants :

- Activation/désactivation à l'aide des commandes au volant
- Téléphones compatibles
- Modes de fonctionnement
- Fonctions disponibles et descriptions
- Conditions d'utilisation

NAVI 80 IntelliLink



La reconnaissance vocale vous permet d'utiliser certaines fonctions via la saisie vocale, y compris :

- **Navigation**
Se reporter à « Commande de navigation » dans cette section  115.
- **Téléphone**
Se reporter à « Commande du téléphone » dans cette section  115.

Appuyer sur  des commandes au volant pour ouvrir le menu principal de **Commande vocale**. Après la tonalité, dire le nom du menu auquel on souhaite accéder.

Lorsqu'il est activé, le menu principal de **Commande vocale** s'affiche et l'indicateur de reconnaissance vocale dans le coin supérieur droit indique le statut et les niveaux d'optimisation du système :

Vert : reconnaissance vocale optimale
Orange : bonne reconnaissance vocale
Rouge : reconnaissance vocale moyenne

 Microphone : Le système est prêt à recevoir une commande vocale
 Haut-parleur : Les instructions vocales sont actuellement données par le système
Icône de chargement : Données en cours de chargement

Commande de navigation

NAVI 50 IntelliLink

Activation de la reconnaissance vocale

Pour activer la fonction de reconnaissance vocale pendant la navigation :

Appuyer sur **3** des commandes au volant. Le symbole **3** s'affiche, en regard des informations du système audio, dans le coin inférieur droit de l'écran.

Remarque

Lorsque la reconnaissance vocale fonctionne, la lecture de la source audio est interrompue.

Pour un guide d'utilisation des commandes vocales, se référer à (NAVI 50 IntelliLink) « Aide » dans la section « Informations générales » ⇨ 113.

NAVI 80 IntelliLink

Activation de la reconnaissance vocale

Pour activer la fonction de reconnaissance vocale :

Appuyer sur **3** des commandes au volant pour ouvrir le menu principal de **Commande vocale**.

Après la tonalité, dire « **Destination** » pour saisir une nouvelle adresse. Dire « **Adresse** » puis énoncer la destination complète d'une nouvelle adresse (numéro, nom de la rue, ville de destination).

L'adresse reconnue par le système est affichée. Confirmer la destination à l'invite pour commencer le guidage.

Alternativement, après la tonalité, dire « **Destinations récentes** » pour accéder à une liste des destinations les plus récentes saisies et sélectionner la destination souhaitée.

Pour de plus amples informations, se reporter à (NAVI 80 IntelliLink) « Saisie de la destination » dans la section « Navigation » ⇨ 97.

Commande du téléphone

NAVI 50 IntelliLink

Activation de la reconnaissance vocale

Pour activer la fonction de reconnaissance vocale :

Appuyer sur **3** des commandes au volant pour ouvrir le menu **Smartphone** ; un bip est émis et **3** apparaît à l'écran pour indiquer l'activation.

Pour utiliser la reconnaissance vocale, appuyer sur **3** à l'écran (ou appuyer sur **3**).

Remarque

Lorsque la reconnaissance vocale fonctionne, les fonctions **Radio** et **Média** ne sont pas disponibles à l'utilisation.

Pour la désactiver, maintenir **3** enfoncé à l'écran (ou appuyer sur **3**).

Pour un guide d'utilisation des commandes vocales, se référer à (NAVI 50 IntelliLink) « Aide » dans la section « Informations générales » ⇨ 113.

NAVI 80 IntelliLink

Activation de la reconnaissance vocale

Pour activer la fonction de reconnaissance vocale :

Appuyer sur **3** des commandes au volant pour ouvrir le menu principal de **Commande vocale**.

Après la tonalité, dire « **Téléphone** » pour accéder au menu Téléphone. Dire le nom d'un contact ou d'un numéro de téléphone mémorisé. Le contact désiré apparaît à l'écran s'il a été enregistré par le système.

Dites « **Appeler** » pour établir la liaison avec le numéro de téléphone.

Dire « **Supprimer** » pour supprimer une entrée et réessayer.

Ou bien, pour initier un appel directement à partir du menu principal de **Commande vocale**, appuyer sur **3** et de dire le nom d'un contact ou d'un numéro de téléphone mémorisé.

Téléphone

Remarques générales	117
Connexion	119
Connexion Bluetooth	122
Appel d'urgence	125
Fonctionnement	126
Téléphones mobiles et équipement radio C.B.	133

Remarques générales

Le système de téléphonie à mains libres vous offre la possibilité d'avoir des conversations téléphoniques via le micro et les haut-parleurs du véhicule, ainsi que d'utiliser les fonctions les plus importantes de votre téléphone mobile par l'intermédiaire de l'Infotainment System.

Pour utiliser le système de téléphonie à mains libres, le téléphone mobile doit être connecté à celui-ci via **Bluetooth**.

Toutes les fonctions du système de téléphonie à mains libres ne sont pas acceptées par tous les téléphones mobiles. Les fonctions téléphoniques disponibles dépendent du téléphone mobile correspondant et du fournisseur de services. Se reporter aux instructions d'utilisation de votre téléphone mobile ou contactez votre opérateur de téléphonie.

Remarques importantes concernant l'utilisation et la sécurité routière

Attention

L'utilisation du système de téléphonie à mains libres en roulant peut être dangereuse car votre concentration est réduite quand vous êtes au téléphone. Parquez votre véhicule avant d'utiliser le système de téléphonie à mains libres.

Respectez les réglementations du pays dans lequel vous vous trouvez à présent.

De même, respecter les réglementations spéciales s'appliquant dans des zones particulières et éteignez toujours votre téléphone mobile si son utilisation est interdite, si le téléphone mobile provoque des interférences ou si une situation dangereuse peut survenir.

⚠ Attention

Les téléphones mobiles ont un effet sur votre environnement. C'est pourquoi des directives et règlements de sécurité ont été édictés. Vous devriez vous familiariser avec les directives en vigueur avant d'utiliser le téléphone.

Bluetooth

Le portail de téléphone est certifié par le Groupe d'intérêt spécial (SIG) Bluetooth.

Des informations complémentaires sur les spécifications sont disponibles sur l'internet à l'adresse <http://www.bluetooth.com>

Commandes du téléphone



Commandes sur l'Infotainment System ou au volant :

-  **TEL**
- ou -
- **TEL**
- ou -
-  **TÉLÉPHONE** sur l'écran de menu Accueil  (NAVI 50 IntelliLink)
- ou -

TÉLÉPHONE sur l'écran de menu PRINCIPAL (NAVI 80 IntelliLink)

Appuyer pour ouvrir le menu **Téléphone**.

Commandes au volant :



-  ,  : Prendre l'appel, raccrocher/ rejeter l'appel.
- ou -
- **MODE/OK** : Prendre l'appel, raccrocher/ rejeter l'appel, confirmer une action.
-  : Activer/désactiver la reconnaissance vocale.

Selon l'Infotainment System, certaines fonctions du système de téléphonie à mains libres peuvent également être commandées via la reconnaissance vocale  115.

Éléments de commande**R15 BT USB, R16 BT USB, CD16 BT USB, CD18 BT USB - Utilisation de l'écran**

- Pour se déplacer vers le haut/bas dans l'affichage : Tourner **OK**.
- Pour confirmer une action : Appuyer sur **OK**.
- Pour annuler des actions (et retourner au menu précédent) : Appuyer sur .

NAVI 50 IntelliLink - Utilisation de l'écran d'affichage

Pour accéder à l'écran du menu Téléphone, appuyer sur , puis sur  **Téléphone** à l'écran d'affichage.

Les sous-menus suivants sont disponibles :

- **Répertoire tél.**
- **Listes d'appels**
- **Composer**

Pour naviguer entre les sous-menus, appuyer sur ▼ dans le coin supérieur gauche.

- Pour se déplacer vers le haut/bas dans l'affichage : Appuyez sur ▲ ou ▼.
- Pour confirmer une action : Appuyer sur **OK**.
- Pour annuler des actions (et retourner au menu précédent/à la page Accueil) : appuyer sur ←/⌂.

NAVI 80 IntelliLink - Utilisation de l'écran d'affichage

Pour accéder au menu « Téléphone » depuis la page Accueil, appuyer sur **MENU** suivi de **Téléphone** à l'écran d'affichage.

Les sous-menus suivants sont disponibles :

- **Répertoire téléphonique**
- **Journaux des appels**
- **Composer un numéro**
- **Messagerie vocale**
- **Réglages**

- Pour se déplacer vers le haut/bas dans l'affichage : Appuyez sur ⌂ ou ▼.
- Pour annuler des actions (et/ou retourner au menu précédent) : Appuyer sur ←.
- Pour ouvrir un menu contextuel (par ex. pour ajouter des contacts à une liste de favoris) : Appuyer sur +

Remarque

Il est possible d'accéder aux favoris à tout moment en pressant ★ sur la page Accueil.

Utilisation des claviers dans l'affichage

R15 BT USB, R16 BT USB, CD16 BT USB, CD18 BT USB - Utilisation des claviers dans l'affichage

Pour se déplacer ou saisir des caractères en utilisant le clavier numérique affiché sur l'écran : Tourner et appuyer sur **OK**.

Les entrées peuvent être corrigées pendant la saisie à l'aide de la touche ← du clavier.

Appuyer sur → pour cesser d'utiliser le clavier et retourner à l'écran précédent.

NAVI 50 IntelliLink, NAVI 80 IntelliLink - Utilisation des claviers dans l'affichage

Pour se déplacer ou saisir des caractères sur le clavier numérique, effectuer la sélection appropriée en appuyant sur l'écran d'affichage.

Les entrées peuvent être corrigées pendant la saisie à l'aide de la touche ✕ du clavier.

Appuyer sur ← pour cesser d'utiliser le clavier et retourner à l'écran précédent.

Connexion

Afin de commander ses fonctions via l'Infotainment System, un téléphone mobile doit être connecté au système de téléphonie à mains libres.

Il est impossible de connecter un téléphone au système s'il n'a pas été préalablement apparié. Se reporter au chapitre **Connexion Bluetooth**

(↔ 122) pour l'appariement d'un téléphone mobile au système de téléphonie à mains libres via Bluetooth.

Le système de téléphonie mains libres cherche les téléphones appariés quand le contact est mis. **Bluetooth** doit être activé sur le téléphone mobile pour que le système de téléphonie à mains libres reconnaisse le téléphone. La recherche continue jusqu'à ce qu'un téléphone apparié soit trouvé. Un message affiché indique que le téléphone est connecté.

Remarque

Quand une connexion Bluetooth est activée, l'utilisation d'un système de téléphonie à mains libres décharge la batterie du téléphone mobile plus rapidement.

Connexion automatique

Pour que votre téléphone se connecte automatiquement quand le système est activé, il peut être nécessaire d'activer la fonction de connexion **Bluetooth** sur votre téléphone mobile ; se reporter aux instructions d'utilisation de votre téléphone mobile.

Remarque

En fonction de l'Infotainment System, lors de la reconnexion à un téléphone apparié, ou quand 2 téléphones appariés sont à proximité du système de téléphonie mains-libres, le téléphone prioritaire (si défini) ou le dernier téléphone connecté est connecté automatiquement, même si ce téléphone se trouve à l'extérieur du véhicule mais à portée du système de téléphonie mains-libres.

Pendant la connexion automatique, si un appel est déjà en cours, la conversation basculera automatiquement sur le microphone et les haut-parleurs du véhicule.

Si la connexion échoue :

- Vérifier que le téléphone est allumé,
- Vérifier que la batterie n'est pas déchargée,
- Vérifier si le téléphone a déjà été apparié.

La fonction Bluetooth doit être activée sur le téléphone mobile et sur le système de téléphonie à mains libres et

le téléphone mobile doit être configuré pour accepter la demande de connexion du système.

Connexion manuelle

R15 BT USB, R16 BT USB, CD16 BT USB, CD18 BT USB - Connexion manuelle

Pour changer le téléphone connecté au système de téléphonie mains-libres, appuyer sur **TEL** et sélectionner le menu **Connecter l'appareil**. La liste des appareils montre les téléphones déjà appariés.

Sélectionner le téléphone souhaité dans la liste et confirmer en appuyant sur **OK**. Un message confirme que le téléphone est connecté.

NAVI 50 IntelliLink - Connexion manuelle

Pour changer le téléphone connecté au système de téléphonie mains-libres, appuyer sur , puis sur **RÉGLAGES** et **Bluetooth** à l'écran d'affichage (ou sélectionner **Téléphone** depuis la page Accueil).

Sélectionner ensuite **Afficher la liste des appareils Bluetooth**. La liste des appareils montre les téléphones déjà appariés.

Sélectionner le téléphone souhaité dans la liste et confirmer en appuyant sur **OK**. Selon la version, s'affiche à côté du téléphone sélectionné pour indiquer la connexion.

NAVI 80 IntelliLink - Connexion manuelle

Pour modifier le téléphone connecté au système de téléphonie à mains libres : sur la page Accueil, appuyer sur **MENU**, puis sur **Téléphone** suivi de **Réglages** à l'écran d'affichage.

Sélectionner ensuite **Gestion des appareils**. La liste des appareils montre les téléphones déjà appariés. Sélectionner le téléphone désiré dans la liste.

Déconnexion d'un téléphone

Si le téléphone mobile est coupé, le téléphone est débranché automatiquement du système de téléphonie à mains libres.

Si un appel est en cours lorsque le téléphone est débranché, l'appel est automatiquement transféré sur le téléphone mobile.

R15 BT USB, R16 BT USB, CD16 BT USB, CD18 BT USB - Déconnexion d'un téléphone

Pour déconnecter un téléphone de l'Infotainment System, appuyer sur **TEL** (ou sur **SETUP**), puis sélectionner **Connexion Bluetooth**. Sélectionner l'appareil souhaité dans la liste d'appareils, puis sélectionner **Déconnecter l'appareil** en tournant et en appuyant sur **OK**. Un message confirme que le téléphone est déconnecté.

NAVI 50 IntelliLink - Déconnexion d'un téléphone

Selon la version, pour déconnecter un téléphone de l'Infotainment System, appuyer sur , puis sur **RÉGLAGES** et **Bluetooth** à l'écran d'affichage (ou sélectionner **Téléphone** depuis la page Accueil).

Sélectionner ensuite **Afficher la liste des appareils Bluetooth** et appuyer sur le téléphone connecté présent

dans la liste pour le déconnecter. s'affiche à côté du téléphone pour indiquer la déconnexion.

NAVI 80 IntelliLink - Déconnexion d'un téléphone

Pour déconnecter un téléphone connecté de l'Infotainment System : sur la page Accueil, appuyer sur **MENU**, puis sur **Téléphone** suivi de **Réglages** à l'écran d'affichage.

Sélectionner ensuite **Gestion des appareils**. Sélectionner le téléphone connecté à déconnecter dans la liste affichée.

Définition du téléphone prioritaire

R15 BT USB, R16 BT USB, CD16 BT USB, CD18 BT USB - Définition du téléphone prioritaire

Le téléphone prioritaire est le dernier téléphone connecté.

Le système de téléphonie à mains libres cherche d'abord le téléphone apparié prioritaire quand le contact est mis. La recherche continue jusqu'à ce qu'un téléphone apparié soit trouvé.

Connexion Bluetooth

Bluetooth est une norme radio de connexion sans fil entre, par exemple, un téléphone et d'autres appareils.

Il est possible de transférer des informations telles que répertoire téléphonique et listes d'appel. Les fonctionnalités peuvent être limitées en fonction du modèle de téléphone.

Préconditions

Les préalables suivants doivent être remplis afin de commander un téléphone mobile Bluetooth via l'Infotainment System :

- La fonction Bluetooth de l'Infotainment System doit être activée.
- La fonction Bluetooth du téléphone mobile Bluetooth doit être activée (voir les instructions d'utilisation du téléphone mobile).

- Selon le téléphone mobile, il peut être nécessaire de régler l'appareil sur « visible » (voir les instructions d'utilisation du téléphone mobile).
- Le téléphone mobile doit être apparié et connecté à l'Infotainment System.

Activation de la fonction Bluetooth de l'Infotainment System

R15 BT USB, R16 BT USB, CD16 BT USB, CD18 BT USB - Activation du Bluetooth

Afin de permettre à l'Infotainment System de reconnaître et de commander un téléphone mobile Bluetooth, la fonction Bluetooth doit être activée. Désactiver la fonction si elle n'est pas nécessaire.

Appuyer sur **TEL** et sélectionner **Bluetooth** en tournant et en appuyant sur **OK**.

Sélectionner **En fonction** ou **Hors fonction** et confirmer en enfonçant le bouton.

NAVI 50 IntelliLink - Activation du Bluetooth

Appuyer sur , puis sur **RÉGLAGES** à l'écran d'affichage.

Sélectionner **Bluetooth** pour afficher les options suivantes :

- **Afficher la liste des appareils Bluetooth**
- **Rechercher un appareil Bluetooth**
- **Autorisation de périphérique**
- **Modifier le mot de passe**
- **Smartphone**

Disponible selon la version. Pour obtenir de l'aide sur l'activation et le fonctionnement des commandes vocales, se reporter à « Reconnaissance vocale » ↗ 113.

Quand l'écran **Bluetooth** est affiché, il est possible d'apparier les appareils compatibles Bluetooth à l'Infotainment System.

NAVI 80 IntelliLink - Activation du Bluetooth

Pour accéder au menu de réglages du Téléphone depuis la page Accueil, appuyer sur **MENU**, puis sur **Téléphone** suivi de **Réglages** à l'écran d'affichage.

Les options suivantes s'affichent :

- **Gestion des appareils**
- **Niveaux sonores**
- **Messagerie vocale**
- **Activer/désactiver le Bluetooth**
- **Téléchargement automatique des données du téléphone** (activer/désactiver)

Appuyer sur **Activer le Bluetooth** pour cocher la case située à côté. Il est à présent possible d'apparier les appareils compatibles Bluetooth à l'Infotainment System.

Pour obtenir davantage d'informations, se reporter à (NAVI 80 IntelliLink) « Réglages du téléphone » dans la section « Fonctionnement »
 ⇨ 126.

Appariement d'un téléphone mobile au système de téléphonie à mains libres

Afin d'utiliser votre système de téléphonie à mains libres, une connexion doit être établie par **Bluetooth** entre le téléphone mobile et le système, c.-à-d. que le téléphone mobile doit être apparié au véhicule avant qu'il ne puisse être utilisé. Pour cela, le téléphone mobile doit disposer de la fonction Bluetooth. Se reporter aux instructions d'utilisation de votre téléphone mobile.

Pour pouvoir établir une connexion Bluetooth, le système de téléphonie à mains libres doit être activé et le Bluetooth doit être activé sur le téléphone mobile.

Remarque

Si un autre téléphone est connecté automatiquement pendant une nouvelle procédure d'appariement, il sera automatiquement déconnecté afin de pouvoir poursuivre la nouvelle procédure d'appariement.

L'appariement permet au système de téléphonie à mains libres de reconnaître et de mémoriser un téléphone mobile dans la liste des appareils. Il est possible d'apparier et d'enregistrer 5 téléphones mobiles dans la liste des appareils, mais un seul d'entre eux peut être connecté à la fois.

Remarque

Selon la version de NAVI 50 IntelliLink, au maximum 8 téléphones portables peuvent être appariés.

Quand l'appariement est terminé, un message mentionnant le nom du téléphone apparié est affiché sur l'écran de l'Infotainment System et le téléphone est connecté automatiquement au système de téléphonie à mains libres. Le téléphone mobile peut alors être utilisé via les éléments de commande de l'Infotainment System.

Remarque

Quand une connexion Bluetooth est activée, l'utilisation d'un système de téléphonie à mains libres décharge la batterie du téléphone mobile plus rapidement.

R15 BT USB, R16 BT USB, CD16 BT USB, CD18 BT USB - Appariement d'un téléphone mobile

Pour appairier un téléphone au système de téléphonie mains-libres, appuyer sur **TEL** et sélectionner

Apparier l'appareil en tournant et en appuyant sur **OK**. L'écran **Prêt pour l'appariement** s'affiche.

Sur le téléphone mobile, rechercher un équipement Bluetooth à proximité du téléphone.

Sélectionner **My Radio** (c.-à-d. le nom du système de téléphonie à mains libres) à partir de la liste du téléphone mobile et saisir, sur le clavier du téléphone mobile, le code d'appariement qui est affiché sur l'écran de l'Infotainment System.

Si l'appariement échoue, le système revient au menu précédent et un message correspondant s'affiche. Répéter la procédure si nécessaire.

NAVI 50 IntelliLink - Appariement d'un téléphone mobile

Appuyer sur **☰**, puis sur

⚙️ RÉGLAGES à l'écran d'affichage.

Sélectionner **Bluetooth** puis soit **Rechercher un appareil Bluetooth** soit **Autorisation de périphérique**.

Alternativement, dans l'écran du menu **Téléphone**, appuyer sur **📞** à l'écran.

Sur le téléphone mobile, rechercher un équipement Bluetooth à proximité du téléphone.

Sélectionner le nom du système de téléphonie mains-libres (par ex. **MEDIA-NAV**) à partir de la liste du téléphone mobile et saisir (le cas échéant), sur le clavier du téléphone mobile, le code d'appariement qui est affiché sur l'écran de l'Infotainment System.

Remarque

Le code d'appariement ne s'affiche parfois que pendant une durée limitée sur l'écran de l'Infotainment System.

Le code d'appariement par défaut est **0000**. Pour modifier le code d'appariement avant de démarrer la procédure d'appariement, sélectionner **Modifier le mot de passe** pour le mettre à jour.

Si l'appariement échoue, répéter la procédure au besoin.

NAVI 80 IntelliLink - Appariement d'un téléphone mobile

Pour accéder au menu de réglages du Téléphone depuis la page Accueil, appuyer sur **MENU**, puis sur **Téléphone** suivi de **Réglages** à l'écran d'affichage.

Sélectionner **Gestion des appareils** dans la liste des options. Un message s'affiche à l'écran, demandant si vous souhaitez établir une connexion Bluetooth entre votre appareil et l'Infotainment System. Sélectionner **Oui** pour continuer. L'Infotainment System entame une recherche d'équipement Bluetooth dans les environs et affiche une liste d'appareils.

Sélectionner votre appareil dans la liste affichée. En fonction du modèle de téléphone, confirmer la demande d'appariement ou saisir le code d'appariement sur le clavier du téléphone mobile pour l'apparier à l'Infotainment System.

Pour appairier des appareils supplémentaires : sur l'écran **Gestion des appareils**, appuyer sur **+** pour ouvrir un menu contextuel et sélectionner **Ajouter** pour appairier d'autres appareils de la même manière.

Si l'appariement échoue, répéter la procédure au besoin.

Désappariement d'un téléphone mobile du système de téléphonie à mains libres

Si la liste des téléphones appariés est remplie, il n'est possible d'appairier un nouveau téléphone qu'à condition de désappairier un téléphone existant.

Remarque

Le désappariement d'un téléphone efface tous ses contacts téléchargés et son historique d'appels du répertoire du système de téléphonie à mains libres.

R15 BT USB, R16 BT USB, CD16 BT USB, CD18 BT USB - Désappariement d'un téléphone mobile

Pour désappairier un téléphone, c.-à-d. le supprimer de la mémoire du système de téléphonie mains-libres, appuyer sur **TEL** et sélectionner **Supprimer cet appareil**.

Sélectionner le téléphone désiré dans la liste des appareils et appuyer sur **OK** pour confirmer la suppression quand le système le demande.

NAVI 50 IntelliLink - Désappariement d'un téléphone mobile

Pour désappairier un téléphone, c.-à-d. le supprimer de la mémoire du système de téléphonie mains-libres, appuyer sur **☰**, puis sur **⚙️ RÉGLAGES** à l'écran d'affichage.

Sélectionner **Bluetooth** puis **Afficher la liste des appareils Bluetooth**.

Sélectionner le téléphone désiré dans la liste et appuyer sur **🗑️** pour supprimer l'appareil. Si nécessaire, supprimer tous les appareils de la liste en

appuyant sur **Options** suivi de **Supprimer tout**. Confirmer en appuyant sur **OK**.

NAVI 80 IntelliLink - Désappariement d'un téléphone mobile

Pour désappairier, c.-à-d. pour supprimer un téléphone de la mémoire du système de téléphonie à mains libres, aller à l'écran **Gestion des appareils**.

Sur la page Accueil, appuyer sur **MENU**, puis sur **Téléphone** suivi de **Réglages** à l'écran d'affichage.

Sélectionner **Gestion des appareils** puis appuyer sur **+** pour ouvrir un menu contextuel, sélectionner **Supprimer** et supprimer l'appareil sélectionné de la liste.

Appel d'urgence

Attention

L'établissement de la connexion ne peut pas être garanti dans toutes les situations. Pour cette raison, ne pas compter exclusivement sur un téléphone mobile

pour une communication d'une importance capitale (par ex. une urgence médicale).

Sur certains réseaux, il peut être nécessaire d'insérer correctement une carte SIM valable dans le téléphone mobile.

⚠ Attention

Gardez à l'esprit que vous ne pouvez effectuer et recevoir des appels qu'avec le téléphone mobile, si la zone couverte bénéficie d'un signal suffisamment fort.

Dans certains cas, il n'est pas possible d'effectuer des appels d'urgence sur tous les réseaux de téléphonie mobile ; il peut aussi arriver qu'ils ne puissent pas être effectués quand certaines fonctions du réseau et/ou du téléphone sont activées. Votre opérateur de téléphonie pourra vous renseigner.

Le numéro d'appel d'urgence peut être différent selon le pays et la région. Prière de vous informer au

préalable sur le numéro d'appel d'urgence à utiliser dans le pays ou la région traversée.



Composer le numéro d'appel d'urgence (se reporter à « Fonctionnement » ↷ 126) ; une connexion téléphonique s'établit avec le centre d'appel d'urgence.

Répondez aux questions du personnel de service concernant votre urgence.

⚠ Attention

Ne mettez pas fin à la conversation tant que le centre de secours ne vous l'a pas demandé.

NAVI 50 IntelliLink

Pour afficher le numéro d'urgence de la localisation actuelle, appuyer sur , puis sur  **CARTE** (disponible selon la version) à l'écran d'affichage.

Appuyer sur **Options** puis sur **Où suis-je ?**.

Quand l'écran **Où suis-je ?** est affiché, appuyer sur **Options** suivi de **Informations sur le pays** à l'écran d'affichage : Le numéro d'urgence (par ex. 112) s'affiche à l'écran.

Fonctionnement

Introduction

Une fois qu'une connexion Bluetooth a été établie entre votre téléphone mobile et le système de téléphonie à mains libres, il est possible d'utiliser certaines fonctions de votre téléphone mobile via les commandes ou l'écran de l'Infotainment System.

Ainsi, vous pouvez, p. ex., importer les contacts et les numéros de téléphone enregistrés dans votre téléphone mobile dans votre système de téléphonie à mains libres.

Après l'établissement de la connexion, les données du téléphone sont transmises au système de téléphonie à mains libres. Selon le modèle de téléphone, ce transfert peut durer quelques temps. Pendant cette durée, les



possibilités d'utilisation du téléphone mobile via l'Infotainment System sont limitées.

Remarque

Tous les téléphones mobiles ne sont pas compatibles avec toutes les fonctions du système de téléphonie à mains libres. Par conséquent, des différences avec la gamme des fonctions décrite est possible.

Menu de téléphone



Pour afficher le menu **Téléphone** :

- Appuyer sur  **TEL**
 - ou -
- Appuyer sur **TEL**
 - ou -
- Appuyer sur , puis sur  **Téléphone** à l'écran d'affichage (NAVI 50 IntelliLink)



Sur la page Accueil, appuyer sur **MENU** suivi de **Téléphone** à l'écran d'affichage (NAVI 80 IntelliLink).



Commande du volume

R15 BT, R16 BT USB, CD16 BT, CD18 BT USB - Commande du volume

Au cours d'un appel, tourner  ou appuyer sur  (sur les commandes au volant) pour modifier le volume d'appel.



NAVI 50 IntelliLink - Commande du volume

Durant un appel, appuyer sur  ou sur  de l'unité d'Infotainment pour modifier le volume de l'appel.

Ou bien, appuyer sur  ou  (commandes au volant).

NAVI 80 IntelliLink - Commande du volume

Durant un appel, tourner  de l'unité d'Infotainment pour modifier le volume de l'appel.

Ou bien, appuyer sur  ou  (commandes au volant).



Composer un numéro de téléphone

Plusieurs options sont disponibles pour composer les numéros de téléphone, y compris l'appel d'un contact à partir du répertoire ou depuis un journal des appels. Les numéros peuvent aussi être composés manuellement.

Saisir un numéro manuellement

R15 BT USB, R16 BT USB, CD16 BT USB, CD18 BT USB - Saisie manuelle d'un numéro

Le menu **Téléphone** étant affiché, sélectionner **Composer un numéro** dans la liste.

Composer le numéro souhaité en utilisant le clavier numérique ( 117) et sélectionner  pour lancer la composition du numéro.

Pour recomposer le dernier numéro utilisé, maintenir **TEL** enfoncé.

NAVI 50 IntelliLink - Saisie manuelle d'un numéro

Avec le menu **☰ Téléphone** affiché, appuyer sur **▼** dans le coin supérieur gauche et sélectionner **Composer** dans la liste.

Saisir le numéro souhaité en utilisant le clavier numérique et sélectionner **☎** pour lancer la composition du numéro.

Se reporter à (NAVI 50 IntelliLink) « Utilisation des claviers dans l'affichage » dans la section « Informations générales » ↗ 117.

Les entrées peuvent être corrigées pendant la saisie à l'aide de la touche **✕** du clavier. Appuyer longuement sur **✕** pour supprimer tous les numéros en une fois.

NAVI 80 IntelliLink - Saisie manuelle d'un numéro

Sur la page Accueil, appuyer sur **MENU**, puis sur **Téléphone** suivi de **Composer un numéro** à l'écran d'affichage

Saisir le numéro souhaité en utilisant le clavier numérique et appuyer sur **Appeler** pour lancer la composition du numéro.

Les entrées peuvent être corrigées pendant la saisie à l'aide de la touche **✕** du clavier.

Répertoire téléphonique

Le répertoire du téléphone contient les listes disponibles uniquement pour l'utilisateur actuel du véhicule. Pour des raisons de confidentialité, chaque liste de contacts téléchargée peut uniquement être consultée quand le téléphone correspond est connecté.

R15 BT USB, R16 BT USB, CD16 BT USB, CD18 BT USB - Répertoire

Après l'appariement du téléphone mobile à l'Infotainment System, la liste de contacts figurant dans le téléphone mobile est téléchargée dans le système de téléphonie à mains libres.

Pour composer un numéro à partir du répertoire, le menu **Téléphone** étant affiché, sélectionner **Répertoire** et sé-

lectionner le contact désiré de la liste affichée par ordre alphabétique. Appuyer sur **OK** pour lancer le processus de composition.

NAVI 50 IntelliLink - Répertoire

Après l'appariement du téléphone mobile à l'Infotainment System, la liste de contacts figurant dans le téléphone mobile est téléchargée dans le système de téléphonie à mains libres.

Avec le menu **☰ Téléphone** affiché, appuyer sur **▼** dans le coin supérieur gauche et sélectionner **Répertoire** dans la liste.

Pour composer un numéro à partir du répertoire, sélectionner le contact désiré dans la liste.

Alternativement, appuyer sur **Rechercher par nom** à l'écran, puis saisir le nom du contact désiré à l'aide du clavier.

Se reporter à (NAVI 50 IntelliLink) « Utilisation des claviers dans l'affichage » dans la section « Informations générales » ↗ 117.

NAVI 80 IntelliLink - Répertoire

Après l'appariement du téléphone mobile à l'Infotainment System, la liste de contacts figurant dans le téléphone mobile est téléchargée dans le système de téléphonie à mains libres.

Remarque

Le partage de données doit être autorisé sur votre téléphone. Se reporter aux instructions d'utilisation de votre téléphone mobile ou contacter votre fournisseur de réseau.

La fonction « Téléchargement automatique des données du téléphone » doit également être activée dans le menu de réglages du téléphone de l'Infotainment. Se reporter à (NAVI 80 IntelliLink) « Réglages du téléphone » ci-dessous.

Sur la page Accueil, appuyer sur **MENU**, puis sur **Téléphone** suivi de **Répertoire** à l'écran d'affichage

Pour composer un numéro à partir du répertoire, sélectionner le contact désiré dans la liste. Si un contact comporte plus d'un seul numéro sauvegardé, sélectionner le numéro approprié à l'invite.

Après l'appariement initial du téléphone à l'Infotainment System, il est possible de mettre le système à jour avec les contacts les plus récents sur votre téléphone mobile. Appuyer sur **+** pour ouvrir un menu contextuel et sélectionner **Mettre à jour les données du téléphone**. Si nécessaire, sélectionner **Aide** dans le menu contextuel pour obtenir de l'aide.

Pour ajouter un contact à votre liste de favoris, appuyer sur **+** et sélectionner **Ajouter un contact à la page des favoris**.

Remarque

Il est possible d'accéder aux favoris à tout moment en pressant **★** sur la page Accueil.

Pour de plus amples informations, se reporter à (NAVI 80 IntelliLink) « Favoris » dans la section « Introduction » ↪ 32.

Listes d'appels

R15 BT USB, R16 BT USB, CD16 BT USB, CD18 BT USB - Listes d'appels



Pour composer un numéro depuis l'historique des appels, sélectionner l'option correspondante (p. ex. appels émis, appels reçus, appels en absence), p. ex. **Appels émis** du menu **Listes d'appels**. Sélectionner le contact souhaité et appuyer sur **OK** pour lancer la composition du numéro.

NAVI 50 IntelliLink - Listes d'appels

Après la connexion du téléphone mobile à l'Infotainment System, la liste des numéros composés, les appels reçus et les appels manqués figurant dans le téléphone sont automatiquement transférés dans le système de téléphone à mains libres.

Avec le menu **☰ Téléphone** affiché, appuyer sur **▼** dans le coin supérieur gauche et sélectionner **Listes d'appels** dans la liste.

Pour composer un numéro à partir des listes d'historique des appels, sélectionner l'une des options suivantes à l'écran :

- **Tous** : Affiche une liste de tous les appels figurant dans les listes ci-dessous.
-  : Numéros composés.
-  : Appels reçus.
-  : Appels manqués.

Remarque

Le nombre d'appels manqués est indiqué à côté du symbole.

Les appels les plus récents sont affichés dans le haut. Sélectionner le contact désiré dans la liste choisie pour lancer le processus d'appel.

NAVI 80 IntelliLink - Listes d'appels

Après la connexion du téléphone mobile à l'Infotainment System, la liste des numéros composés, les appels reçus et les appels manqués figurant dans le téléphone sont automatiquement transférés dans le système de téléphone à mains libres.



Remarque



Le partage de données doit être autorisé sur votre téléphone. Se reporter aux instructions d'utilisation de votre téléphone mobile ou contacter votre fournisseur de réseau.

La fonction « Téléchargement automatique des données du téléphone » doit également être activée dans le menu de réglages du téléphone de l'Infotainment. Se reporter à (NAVI 80 IntelliLink) « Réglages du téléphone » ci-dessous.

Sur la page Accueil, appuyer sur **MENU**, puis sur **Téléphone** suivi de **Journaux des appels** à l'écran d'affichage.

Pour composer un numéro à partir des listes d'historique des appels, sélectionner l'une des options suivantes à l'écran :

- **Tous** : Affiche une liste de tous les appels figurant dans les listes ci-dessous.
-  : Appels reçus.
-  : Appels manqués.
-  : Numéros composés.

Les appels les plus récents sont affichés dans le haut. Alternativement, appuyer sur  ou  pour se déplacer vers le haut/vers le bas dans l'affichage.

Sélectionner le contact désiré dans la liste d'appels choisie pour lancer le processus d'appel.

Remarque

Si nécessaire, appuyer sur **+** (pour ouvrir un menu contextuel) et sélectionner **Mettre à jour les données du téléphone** pour actualiser les listes d'appels.

Boîte vocale

R15 BT USB, R16 BT USB, CD16 BT USB, CD18 BT USB - Boîte vocale

Pour écouter la messagerie vocale du téléphone mobile via l'Infotainment System quand le téléphone est connecté, sélectionner le menu **Messagerie vocale**.

NAVI 80 IntelliLink - Boîte vocale



Pour écouter la messagerie vocale du téléphone mobile via l'Infotainment System quand le téléphone est connecté : sur la page Accueil, appuyer sur **MENU**, puis sur **Téléphone** suivi de **Messagerie vocale** à l'écran d'affichage.

L'écran de configuration s'affiche si la boîte vocale n'est pas configurée. Saisir le numéro sur le clavier numérique et confirmer.



Réception d'appels

R15 BT USB, R16 BT USB, CD16 BT USB, CD18 BT USB - Réception d'appels

Pour prendre l'appel, selon la configuration du véhicule :

- Appuyer brièvement sur  (commandes au volant).
- Sélectionner l'icône  dans l'affichage (en tournant et en appuyant sur **OK**).

Pour rejeter l'appel, selon la configuration du véhicule :

- Maintenir  enfoncé (commandes au volant).
- Sélectionner l'icône  dans l'affichage (en tournant et en appuyant sur **OK**).

Lors de la réception d'un appel, le numéro de l'appelant peut s'afficher sur l'écran de l'Infotainment System. Si le numéro est mémorisé dans la mé-

moire du système, le nom est affiché au lieu du numéro. Si le numéro ne peut pas être affiché, le message **Numéro masqué** est affiché.

NAVI 50 IntelliLink - Réception d'appels

Pour accepter l'appel :

- Appuyer sur **Accepter/OK** à l'écran d'affichage.
- Appuyer brièvement sur  (commandes au volant).

Pour rejeter l'appel :

- Appuyer sur **Refuser/Rejeter** à l'écran d'affichage.
- Maintenir  enfoncé (commandes au volant).

Lors de la réception d'un appel, le numéro de l'appelant peut s'afficher sur l'écran de l'Infotainment System. Si le numéro est mémorisé dans la mémoire du système, le nom est affiché au lieu du numéro. Si le numéro ne peut pas être affiché, le message **Numéro masqué/Numéro inconnu** est affiché.

NAVI 80 IntelliLink - Réception d'appels

Pour accepter l'appel :

- Appuyer sur **Décrocher** à l'écran d'affichage.
- Appuyer brièvement sur  (commandes au volant).

Pour rejeter l'appel :

- Appuyer sur **Rejeter** à l'écran d'affichage.
- Maintenir  enfoncé (commandes au volant).

Lors de la réception d'un appel, le numéro de l'appelant peut s'afficher sur l'écran de l'Infotainment System. Si le numéro est mémorisé dans la mémoire du système, le nom est affiché au lieu du numéro. Si le numéro ne peut pas être affiché, le message **Aucun ID d'appelant** apparaît.

Fonctions disponibles pendant la conversation téléphonique

R15 BT USB, R16 BT USB, CD16 BT USB, CD18 BT USB - Fonctions disponibles durant une conversation téléphonique

En plus de la commande du volume, différentes fonctions sont disponibles pendant un appel, notamment :

- Basculer l'appel vers le téléphone mobile
- Accéder au clavier
- Raccrocher

Tourner et appuyer sur **OK** pour sélectionner et confirmer.

Basculer l'appel du système de téléphonie à mains libres vers le téléphone mobile en sélectionnant le combiné. Certains téléphones mobiles peuvent être déconnectés du système de téléphonie à mains libres lors du basculement dans ce mode.

Un numéro peut aussi être saisi sur le clavier numérique, (☞ 117) p. ex. pour commander un serveur vocal, tel que la boîte vocale. Sélectionner l'option de menu **#123** pour accéder au cla-





vier numérique. Se reporter à « **Messagerie vocale** » pour obtenir plus d'informations.



Pour mettre fin à l'appel, selon la configuration du véhicule :

- Appuyer brièvement sur ✕
- Appuyer sur **TEL**
- Sélectionner l'icône  dans l'affichage

NAVI 50 IntelliLink - Fonctions disponibles durant une conversation téléphonique

En plus de la commande du volume, différentes fonctions sont disponibles pendant un appel, notamment :

-  : Raccrocher
-  : Désactiver le microphone du véhicule
-  : Activer le microphone du véhicule
-  : Transférer la conversation vers un téléphone mobile

-  : Transférer la conversation vers le microphone et les haut-parleurs du véhicule
-  : Retourner à l'écran précédent (par ex. Navigation ou page Accueil)

NAVI 80 IntelliLink - Fonctions disponibles durant une conversation téléphonique

En plus de la commande du volume, différentes fonctions sont disponibles pendant un appel, notamment :

- Placer un appel en attente : Appuyer sur **+** (pour ouvrir un menu contextuel) et sélectionner **En attente**. Appuyer sur **Continuer** pour reprendre l'appel.
- Transférer la conversation vers un téléphone mobile : Appuyer sur **+** (pour ouvrir un menu contextuel) et sélectionner **Combiné**. Dans certains cas, le téléphone peut être déconnecté de l'Infotainment System durant un transfert d'appel.

- Raccrocher : Appuyer sur **Raccrocher**.
- Retourner au menu précédent : Appuyer sur ←.

Réglages du téléphone

NAVI 50 IntelliLink - Réglages du téléphone

Restaurer les réglages par défaut du téléphone

Pour accéder au menu des réglages à tout moment, appuyer sur **🏠**, puis sur **⚙️ RÉGLAGES** à l'écran d'affichage.

Sélectionner **Système** suivi de **Réglages d'usine** puis **Téléphone** pour remettre les réglages du téléphone à leurs valeurs par défaut. Confirmer en appuyant sur **OK**.

Afficher la version du logiciel

Pour accéder au menu des réglages à tout moment, appuyer sur **🏠**, puis sur **⚙️ RÉGLAGES** à l'écran d'affichage.

Sélectionner **Système** suivi de **Version du système** pour afficher la version du logiciel.

NAVI 80 IntelliLink - Réglages du téléphone

Sur la page Accueil, appuyer sur **MENU**, puis sur **Téléphone** suivi de **Réglages** à l'écran d'affichage.

Sélectionner l'une des options suivantes à l'écran :

- **Gestion des appareils :**
Se reporter à (NAVI 80 IntelliLink) « Appariement d'un téléphone mobile » dans la section « Connexion Bluetooth » ↗ 122.
- **Niveaux sonores :**
Pour régler le volume et la sonnerie des appels du système de téléphonie à mains libres.
- **Messagerie vocale :**
Se reporter à (NAVI 80 IntelliLink) « Boîte vocale » plus haut.
- **Activer/désactiver le Bluetooth :**
Se reporter à (NAVI 80 IntelliLink) « Activation du Bluetooth » dans la section « Connexion Bluetooth » ↗ 122.
- **Téléchargement automatique des données du téléphone :**

Appuyer sur cette option pour cocher la case située à côté.

Lors de l'appariement et/ou de la connexion du téléphone mobile à l'Infotainment System, la liste des contacts et la liste des appels figurant dans le téléphone mobile peuvent à présent être téléchargées dans le système de téléphonie à mains libres.

Le partage des données doit également être autorisé sur votre téléphone. Se reporter aux instructions d'utilisation de votre téléphone mobile ou contactez votre opérateur de téléphonie.

Téléphones mobiles et équipement radio C.B.

Instructions d'installation et consignes de fonctionnement

Les instructions d'installation spécifiques au véhicule et les consignes de fonctionnement du téléphone mobile et le fabricant de mains libres doivent être observées lors de l'installation et du fonctionnement du téléphone

mobile. Le non-respect de ces instructions invalide l'approbation du type de véhicule (directive EU 95/54/CE).

Recommandations pour un fonctionnement sans problème :

- Antenne extérieure installée professionnellement pour obtenir la portée maximale possible
- Puissance d'émission maximale de 10 watts
- Lors du choix de l'endroit d'installation du téléphone, considérer la Remarque correspondante dans le Manuel d'utilisation, chapitre **Système d'airbags**.

Demander conseil sur les endroits de montage prévus pour l'antenne extérieure et le support ainsi que sur l'utilisation d'appareils dont la puissance d'émission est supérieure à 10 watts.

L'utilisation d'un dispositif mains libres sans antenne extérieure pour des téléphones aux standards GSM 900/1800/1900 et UMTS est uniquement permise quand la puissance d'émission maximale du télé-

phone mobile ne dépasse pas 2 watts pour les GSM 900 et 1 watt pour les autres.

Pour des questions de sécurité, n'utilisez pas le téléphone en cours de conduite. Même l'utilisation d'un kit mains libres peut vous distraire de la conduite.

Attention

L'utilisation d'appareils radio et de téléphones mobiles qui ne correspondent pas aux standards de téléphones mobiles mentionnés ci-dessus n'est autorisée qu'avec une antenne appliquée à l'extérieur du véhicule.

Avertissement

Si les instructions mentionnées ci-dessus ne sont pas respectées, les téléphones mobiles et appareils radio peuvent entraîner, en cas de fonctionnement à l'intérieur

de l'habitacle sans antenne extérieure, des défaillances de l'électronique du véhicule.

Index alphabétique

- A**
- Activation/désactivation..... 32
 - Activation de la fonction
 - Bluetooth..... 122
 - Activation de la reconnaissance
 - vocale..... 115
 - Activer le système de navigation.. 83
 - Adaptation volume km/h..... 44
 - Adresse du domicile..... 97
 - AF (Alternative Frequency)..... 57
 - Affichage..... 32, 83
 - Affichage d'images..... 78
 - Affichage de CD..... 62
 - Affichage des autoroutes..... 83
 - Affichage des intersections..... 83
 - AGC activé..... 42
 - Aide!..... 103, 113
 - Aide au stationnement..... 32
 - Ajouter des contacts au
 - répertoire du téléphone..... 126
 - Ajouter une destination favorite... 97
 - Alertes de sécurité..... 83
 - Ambiance musicale..... 42
 - Amélioration du son à bas volume 42
 - Annonces sur la circulation (TA)... 57
 - Aperçu des symboles 112
 - Appariement d'un appareil audio.. 71
 - Appariement d'un téléphone
 - mobile..... 122
 - Appel d'urgence..... 125
 - Appel en attente..... 126
 - Application Aha®..... 32
 - Arrêt automatique..... 32
 - AST (Liste d'enregistrement
 - automatique)..... 56
 - Automatic Gain Control (AGC)..... 42
 - Autorisation de périphérique..... 122
 - Avance rapide..... 62
 - Avertissements concernant la
 - navigation..... 83
- B**
- Balance..... 42
 - Balises ID3..... 62
 - Bass..... 42
 - Bluetooth..... 117
 - Boîte vocale..... 126
 - Boussole..... 83
- C**
- Caméra arrière..... 32
 - Cartes..... 80
 - Carte SD..... 80, 83
 - Catégories de PI..... 97
 - CD audio..... 61
 - CD MP3..... 61
 - CD WMA..... 61
 - Changer la langue du système 32, 45
 - Choisir la gamme d'ondes..... 51
 - Choix de gamme d'ondes..... 51
 - Claviers dans l'affichage..... 83, 117

Clé USB.....	67, 80, 83
Code de sécurité.....	31
Commande de navigation.....	115
Commande du téléphone.....	115
Commande du volume.....	126
Commandes de radio.....	51
Commandes du téléphone.....	117
Commandes Infotainment.....	32
Commandes sur la colonne de direction.....	7
Commande vocale.....	115
Composer un numéro de téléphone.....	126
Conduite éco.....	32
Conduite économique.....	32
Configurer le système de navigation.....	83
Connexion.....	119
Connexion automatique du téléphone.....	119
Connexion Bluetooth.....	71, 122
Connexion d'un appareil audio.....	71
Connexion du téléphone.....	119
Connexion manuelle du téléphone.....	119
Consignes d'utilisation du téléphone.....	133
Coordonnées.....	83, 97

D	
DAB.....	59
Déconnexion d'un appareil audio.....	71
Déconnexion d'un téléphone.....	119
Définition du téléphone prioritaire.....	119
Désactivation de la fonction Bluetooth.....	122
Désactivation du guidage.....	103
Désappariement d'un téléphone mobile.....	122
Destination.....	83
Destinations favorites.....	97
Destinations récentes.....	97
Diaporama.....	83
Digital Audio Broadcasting.....	59
Driving Eco2.....	32
E	
Éco-coaching.....	32
Écouter une source audio.....	68
Écran de carte.....	83
Écran de menu.....	83
Éjection d'un CD.....	62
Éléments de commande.....	32, 117
Éléments du bandeau de commande.....	7
Emplacement du domicile.....	83
Emplacements sauvegardés.....	97
Enregistrement de stations.....	56
Enregistrement manuel de station.....	56

Enregistrer automatiquement des stations.....	56
Enregistrer une destination favorite.....	97
Entrée AUX.....	65
Entrer une adresse.....	97
Éviter une partie de l'itinéraire....	103

F	
Fader.....	42
Favoris.....	32
Média.....	32
Navigation.....	32
Services.....	32
Téléphone.....	32
Fichiers AAC.....	61
Fichiers ACC.....	67
Fichiers MP3.....	67
Fichiers WAV.....	61
Fichiers WMA.....	67
Fonction antivol.....	31
Fonctionnement.....	32, 51, 65, 83, 126
Fonctions disponibles pendant la conversation téléphonique.....	126
Fonctions radio.....	56, 57

G	
Guidage.....	103

H

HD Traffic.....	83
Heure.....	32
Horloge.....	32, 45, 83

I

i-Announcement.....	57
Images.....	78
Images des voies de circulation... ..	83
Information affichée.....	62
Informations générales.....	61
Informations sur l'itinéraire.....	103
Informations sur le pays.....	103, 125
Informations sur le véhicule.....	32
Informations textuelles (texte radio).....	57

Informations trafic.....	103
Infotainment System Activation/désactivation.....	32
Initiations rapides.....	83
Instructions d'installation du téléphone.....	133
iPod.....	67, 68
Itinéraire.....	83

L

Langue.....	32
Latitude, longitude.....	97
Lecteur CD.....	61, 62
Lecteur MP3.....	68
Lecteurs audio.....	32

Lecteurs CD portables.....	65
Lecteurs MP3.....	67
Lecteurs USB.....	68
Lecture aléatoire.....	62
Lecture de CD.....	62
Lecture de films.....	78
Lire la musique via Bluetooth.....	71
Liste des appareils Bluetooth.....	122
Liste de station FM.....	56
Listes d'appels.....	126
Listes d'enregistrement automatique.....	56
Loudness.....	42

M

Menu abrégé.....	83
Menu de téléphone.....	126
Messagerie.....	126
Météo.....	83
Méthode de planification d'itinéraire.....	83
Mettre à jour la liste FM.....	56
Mise à jour de la liste de stations.	56
Mise en attente automatique.....	126
MIX.....	62
Modes de fonctionnement.....	32
Mode silencieux.....	32, 62
Modifier l'emplacement du domicile.....	83
Modifier l'itinéraire.....	103

Modifier le mot de passe de la connexion Bluetooth.....	122
Multimédia.....	78
Musique Bluetooth.....	71
My TomTom LIVE.....	83

N

Nouvelles.....	57
Numéro d'urgence.....	125

O

Optimisation sonore.....	42
Ordinateur de bord.....	32
Où suis-je ?.....	103, 125

P

Paramètres d'itinéraire.....	83
Paramètres de tonalité.....	42
Paramètres de volume.....	44
Paramètres multimédia.....	45
Parcourir la carte.....	103
Pause.....	62
Photos.....	78
Points d'intérêt.....	32, 97
Points d'intérêt (PI).....	97
Points de passage.....	97, 103
Port USB.....	67
Préférences de planification.....	83
Préférences du système de navigation.....	83
Préférences vocales.....	83

Préparation préalable de l'itinéraire.....	97
Présentation des éléments de commande.....	7
Prise jack.....	65
Prise USB.....	68
PTY (type de programme).....	57
R	
Radars.....	83
Radio.....	51
DAB.....	59
Digital Audio Broadcasting.....	59
Radio Data System (RDS)	57
Rapport de trajet.....	32
RDS.....	57
Rear OFF.....	42
Réception d'appels.....	126
Réception radio.....	51
Recherche automatique d'émetteurs.....	53
Recherche de stations.....	53
Recherche du nom d'une station de radio.....	53
Recherche locale.....	97
Recherche manuelle d'émetteurs.....	53
Rechercher un appareil Bluetooth.....	122
Rechercher un nom de station de radio.....	53

Reconnaissance vocale.....	113, 115
Récupérer une station.....	56
Récupérer une station mémorisée.....	53
Région.....	57
Réglage du volume.....	32
Réglages.....	32
Réglages audio.....	42, 62
Réglages d'image.....	32
Réglages de la caméra arrière.....	32
Réglages du partage de données.....	32
Réglages du système.....	45
Réglages du téléphone.....	126
Régler l'heure.....	32
Remarques générales 4, 65, 67, 71, 80, 113, 117	
Rembobinage rapide.....	62
Remplacement des piles.....	83
Repères vocaux.....	115
Répertoire téléphonique.....	126
Restauration des réglages d'usine.....	45
Restaurer les réglages par défaut.....	32
S	
Saisie de la destination	97
Saisir un numéro manuellement.....	126
Sécurité routière.....	4, 117
Sélection d'un album.....	62
Sélection d'une destination.....	97
Sélectionner une piste.....	62
Service i-News.....	57

Service i-Traffic.....	57
Services.....	32
Services de navigation.....	32
Services en temps réel (LIVE services).....	83
Simulcast.....	57
Stations mémorisées.....	53
Supprimer un appareil de la liste des appareils Bluetooth.....	122
Supprimer une destination favorite.....	97
Système de navigation	
Carte SD.....	80
Cartes.....	80
Clé USB.....	80
Créer un compte.....	80
Enregistrement du Système de navigation.....	80
Installation du logiciel.....	80
Installation du Logiciel.....	80
Système de positionnement global (GPS).....	80
Traffic info service.....	80
Système de positionnement global (GPS).....	80
Système de téléphonie à mains libres.....	126

T		Distribution de volume.....	42
Téléphone.....	117	Rear OFF.....	42
Téléphones mobiles et équipement radio C.B.	133	Volume compensé par rapport à la vitesse.....	32, 44
Texte d'informations (texte de CD ou balise ID3).....	62	Volume des messages d'informations trafic.....	44
Texte de CD.....	62	Volume compensé par rapport à la vitesse.....	44
Texte radio.....	57	Volume de navigation.....	83
Traffic info service.....	80	Volume des messages d'informations trafic.....	44
Treble.....	42		
U		Z	
Utilisation.....	62, 71	Zoom automatique.....	83
Utilisation de ce manuel.....	4		
Utilisation de l'entrée AUX.....	65		
Utilisation de l'Infotainment System.....	32		
Utilisation des éléments de commande.....	32		
Utilisation du lecteur CD.....	62		
V			
Version du logiciel.....	126		
Vidéos.....	78		
Vignettes.....	78		
Visionneur d'image.....	83		
Volume.....	115		
Adaptation volume km/h.....	44		
Amélioration du son à bas volume.....	42		
Automatic Gain Control (AGC)..	42		

www.opel.com

Copyright by ADAM OPEL AG, Rüsselsheim, Germany.

Les données mentionnées dans cette publication correspondent à la situation indiquée. Adam Opel AG se réserve le droit d'apporter des modifications techniques, de l'équipement et de la forme du véhicule par rapport aux indications reprises dans cette publication ainsi que des modifications de cette publication proprement dite.

Situation : février 2016, ADAM OPEL AG, Rüsselsheim.

Imprimé sur papier blanchi sans chlore.

KTA-2701/8-fr

02/2016

