

OPEL VIVARO / MOVANO

Infotainment System



Wir leben Autos.



Sommaire

Introduction	4
Radio	33
Lecteur CD	46
Entrée AUX	54
Port USB	56
Musique Bluetooth	59
Navigation	66
Reconnaissance vocale	85
Téléphone	87
Index alphabétique	110

Introduction

Remarques générales	4
Présentation des éléments de commande	6
Fonction antivol	21
Fonctionnement	22
Paramètres de tonalité	26
Paramètres de volume	31

Remarques générales

Avec l'Infotainment System, vous disposez d'un infodivertissement de voiture dernier cri.

Pour les gammes FM, OM et OL, la radio est dotée de présélections de fréquence programmables.

Le lecteur audio permet d'écouter des CD audio, des CD MP3 ainsi que des CD WMA.

Vous pouvez écouter des sources audio externes tels que des mémoires de données externes, p. ex. iPod, lecteur MP3 ou clé USB ou d'un lecteur portable en les branchant sur l'Infotainment System. Des sources audio externes peuvent aussi être connectées via Bluetooth.

Le système de traitement numérique du son propose plusieurs modes d'égaliseur présélectionnés, afin d'optimiser le son.

Le système de navigation avec calcul d'itinéraire dynamique vous conduit à bon port et vous évite automatique-

ment les bouchons et autres embarras de circulation si vous lui demandez.

En option, l'Infotainment System peut être actionné à l'aide des commandes au volant ou via le système de reconnaissance vocale.

De plus, l'Infotainment System peut être muni d'un système de téléphonie à mains libres.

La conception étudiée des éléments de commande et les affichages clairs vous permettent de contrôler le système facilement et de façon intuitive.

Remarques importantes concernant l'utilisation et la sécurité routière

⚠ Attention

L'Infotainment System doit être utilisé de sorte que le véhicule puisse toujours être conduit sans danger.

En cas de doute, arrêter le véhicule avant d'utiliser l'Infotainment System.

Utilisation de ce manuel

- Ce manuel décrit des fonctionnalités pouvant se trouver ou non sur votre véhicule, soit parce que ce sont des options ou suite à des modifications ultérieures à l'impression de ce manuel. Prière de se référer à la documentation d'achat pour confirmer chacune des fonctions trouvées sur le véhicule.
- Certaines commandes et descriptions, notamment celles des symboles, fonctions de menu et d'affichage, peuvent ne pas s'appliquer

à votre véhicule en raison des variantes de modèle, de spécifications propres à votre pays, à des accessoires ou des équipements spéciaux.

- Le sommaire situé au début de ce manuel et à chaque chapitre indique où se trouvent les informations.
- L'index vous permet de rechercher des informations spécifiques.
- Il se peut que les informations des écrans de votre véhicule ne s'affichent pas dans votre langue.
- Les messages affichés et l'étiquetage intérieur sont écrits en caractères **gras**.
- Le fonctionnement décrit dans ce manuel s'applique aux commandes de l'Infotainment System. Pour les commandes sur la colonne de direction correspondantes, se reporter à la Présentation des éléments de commande ↪ 6.

Attention et Avertissements

⚠ Attention

Les paragraphes accompagnés de la mention ⚠ **Attention** fournissent des informations concernant un risque d'accident ou de blessure. Ignorer ces informations peut entraîner des blessures.

Avertissement

Les paragraphes accompagnés de la mention **Avertissement** fournissent des informations concernant un risque de dégradation du véhicule. Ignorer cette information peut entraîner une dégradation du véhicule.





Symboles

Les références à une page sont marquées d'un symbole ↪. ↪ signifie « voir page ».

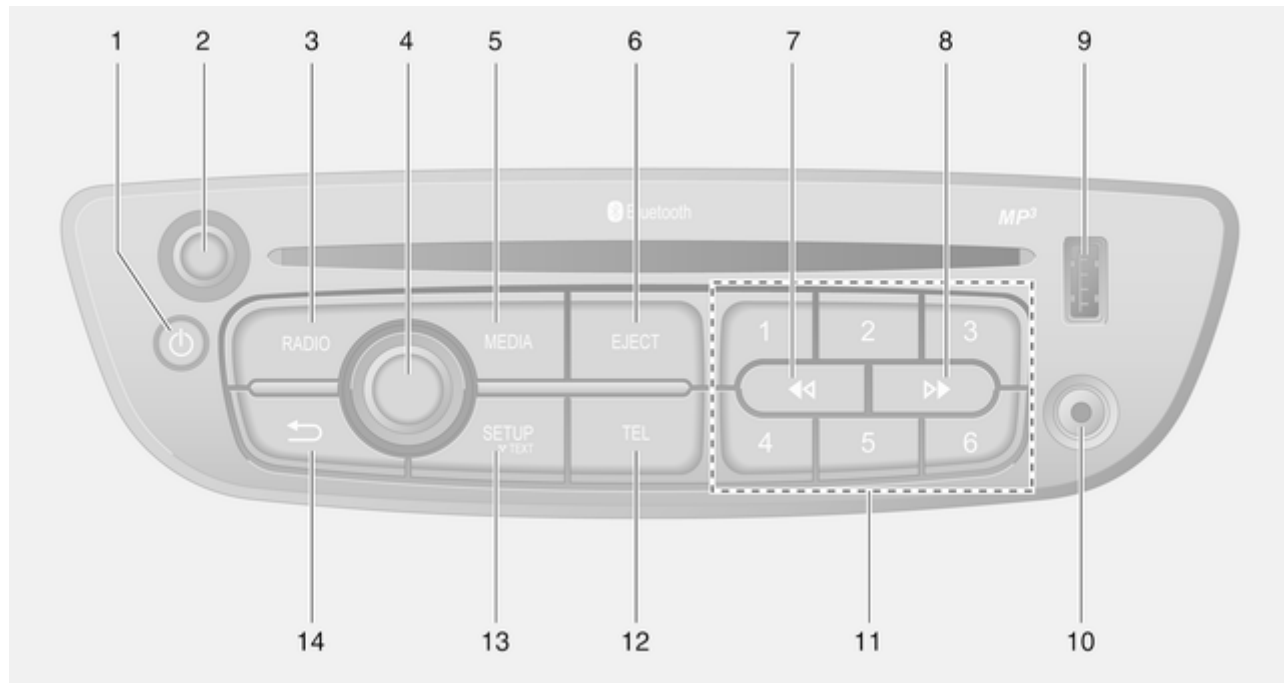
Présentation des éléments de commande







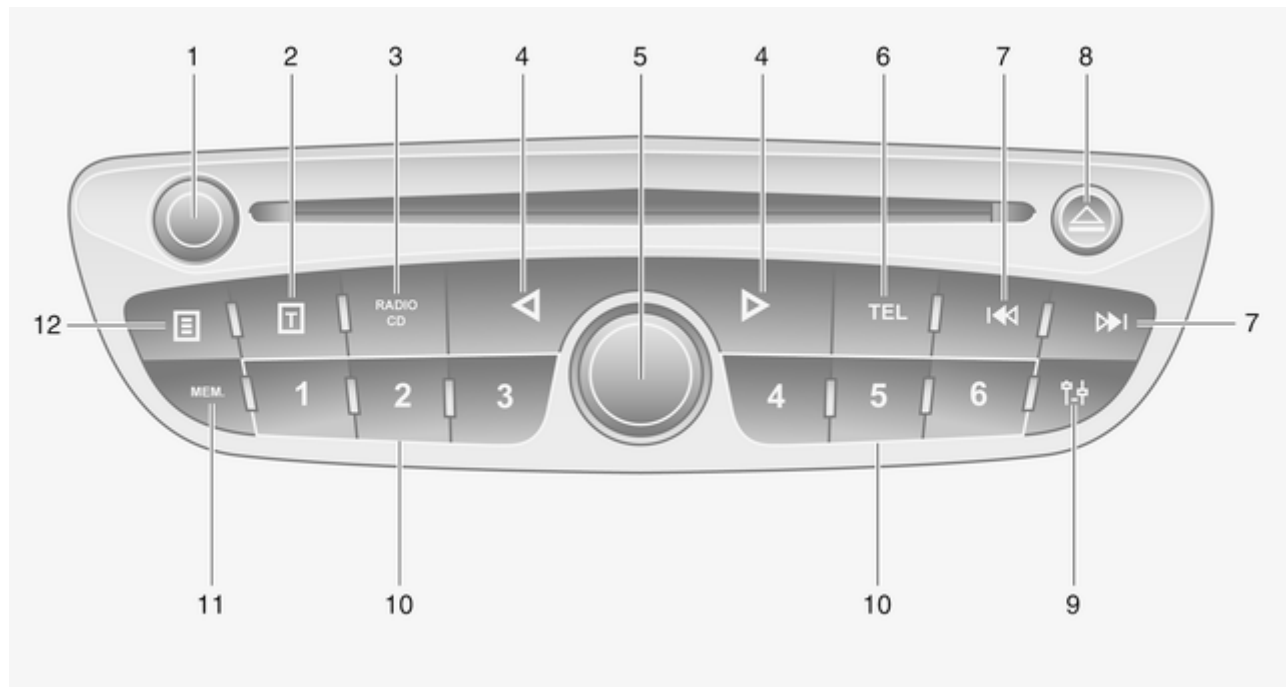

Bandeau de commande CD35 BT



- | | | |
|---|---|---|
| <p>1  - Appuyer : Allumer / éteindre 22</p> <p>2 Bouton rotatif de commande du volume - Appuyer : Mode silencieux 22</p> <p>Tourner : Ajuste le volume 22</p> <p>3 RADIO - Changer de source audio, une gamme d'ondes 33</p> <p>4 Bouton central rotatif 22</p> <p>Appuyer : Confirmer une action 22</p> <p>Tourner : Accéder aux options du menu 22</p> <p>Tourner : Accéder à la liste des stations de radio mémorisées 33</p> <p>Tourner : Sélectionner station suivante/précédente 35</p> <p>Tourner : Changement de plage de CD/MP3 47</p> <p>5 MEDIA - Changer de source audio 47</p> | <p>6 EJECT - Éjection de CD 47</p> <p>7  - Radio - Appuyer brièvement : Recherche de la station de radio précédente 35</p> <p>Appuyer longuement : Recherche automatique d'émetteurs 35</p> <p>CD audio/MP3/WMA - Appuyer brièvement : Saut de plage en arrière 47</p> <p>Appuyer longuement : Rembobinage rapide 47</p> <p>8  - Radio - Appuyer brièvement : Recherche de la station de radio suivante 35</p> <p>Appuyer longuement : Recherche automatique d'émetteurs 35</p> <p>CD audio/MP3 - Appuyer brièvement : Saut de plage en avant 47</p> <p>Appuyer longuement : Avance rapide 47</p> | <p>9 Port USB 56</p> <p>10 Entrée AUX 54</p> <p>11 Touches de station 1...6 35</p> <p>Appuyer brièvement : Écouter la station 35</p> <p>Appuyer longuement : Mémoriser la station 35</p> <p>12 TEL - Menu de téléphone 87</p> <p>13 SETUP / TEXT - Appuyer brièvement : Menu de réglages 22</p> <p>Appuyer longuement : Affichage des informations textuelles radio 41</p> <p>Appuyer longuement : Affichage des informations textuelles CD 47</p> <p>14  - Retourner au menu précédent, annuler une action 22</p> |
|---|---|---|









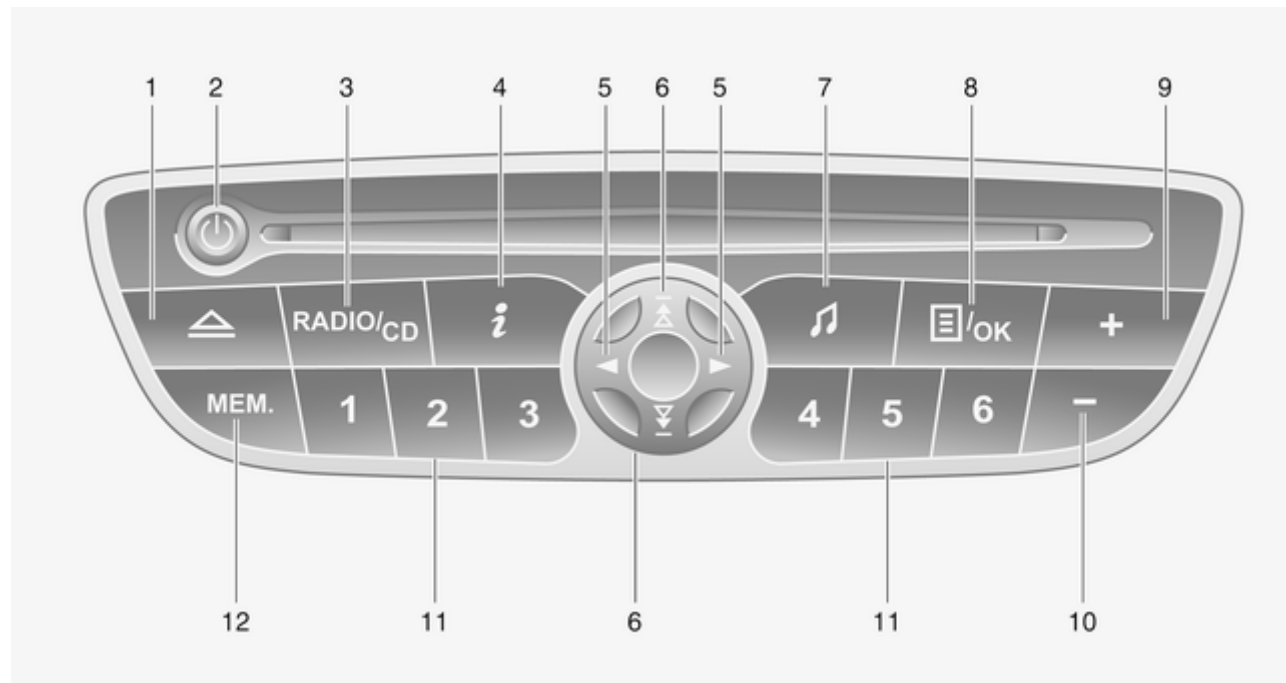

Bandeau de commande CD30 BT



- | | | |
|---|---|--|
| <p>1  - Tourner : Ajuste le volume 22</p> <p>Appuyer : Allumer / éteindre . 22</p> <p>2  - Affichage des informations textuelles radio 41</p> <p>Affichage des informations textuelles CD 47</p> <p>3 RADIO/CD - Changer de source audio 33</p> <p>4  /  - Déplacement horizontal dans le texte affiché, déplacement sur l'écran 35</p> <p>5 Bouton central rotatif 22</p> <p>Appuyer : Confirmer une action 22</p> <p>Tourner : Recherche d'une station de radio ou une gamme d'ondes 33</p> <p>Tourner : Changement de plage de CD 47</p> <p>6 TEL - Menu de téléphone 87</p> | <p>7  /  - Station de radio : Recherche arrière/avant 35</p> <p>CD audio/MP3/WMA :
passer à la piste précédente/suivante 47</p> <p>8  - Éjection de CD 47</p> <p>9  - Menu de réglages 22</p> <p>10 Touches de station 1...6 39</p> <p>Appuyer brièvement :
Écouter la station 39</p> <p>Appuyer longuement :
Mémoriser la station 39</p> <p>11 MEM - Accéder à la liste des stations de radio mémorisées 35</p> <p>12  - Affichage de texte additionnel d'informations CD 47</p> | |
|---|---|--|





Bandeau de commande CD20

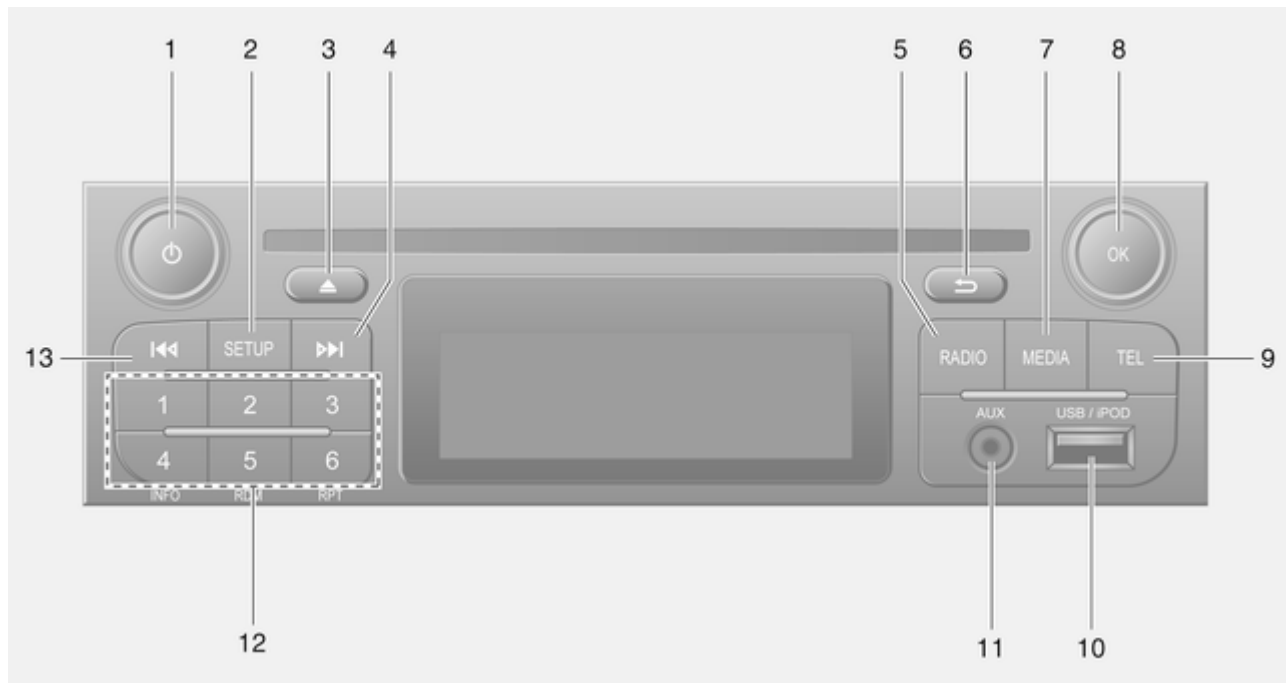

- | | |
|--|--|
| <p>1  - Éjection de CD 47</p> <p>2  - Allumer / éteindre 22</p> <p>3 RADIO/CD - Changer de source audio, une gamme d'ondes 33</p> <p>4  - Informations routières et bulletins 41</p> <p>5  /  - Déplacement horizontal dans le texte affiché 35</p> <p>6  /  - Radio/gamme d'ondes : recherche en arrière / en avant 35</p> <p>Sélection de la configuration du système 33</p> <p>Appuyer brièvement :
Changement de plage de CD/MP3 47</p> <p>Appuyer longuement :
Avance / recul dans les plages de CD 47</p> <p>7  - Menu de réglages 31</p> | <p>8 /OK - Confirmer une action 35</p> <p>Affichage des informations textuelles supplémentaires CD 47</p> <p>9  - Augmenter le volume 22</p> <p>10  - Diminuer le volume 22</p> <p>11 Touches de station 1...6 39</p> <p>Appuyer brièvement :
Rappel d'une station de radio 35</p> <p>Appuyer longuement :
Mémorisation d'une station de radio 35</p> <p>12 MEM - Accéder à la liste des stations de radio mémorisées 35</p> |
|--|--|

Bandeau de commandes R15 BT / CD15 BT





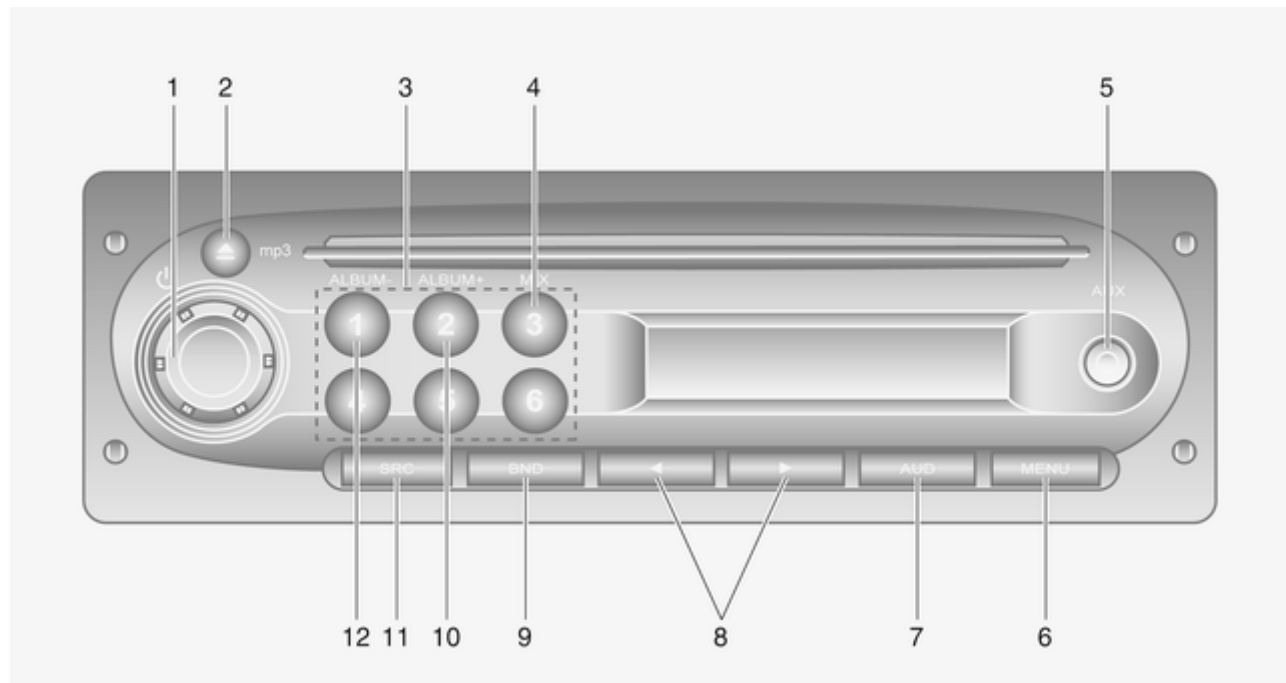

- | | | |
|--|--|--|
| <p>1  - Appuyer : Allumer / éteindre 22</p> <p>Appuyer : Mode silencieux 22</p> <p>Tourner : Ajuste le volume 22</p> <p>2 SETUP - Appuyer brièvement : Menu de réglages 22</p> <p>Affichage des informations textuelles radio 41</p> <p>Appuyer longuement : Enregistrement automatique de stations 39</p> <p>3  - Éjection de CD (CD 15 BT) 47</p> <p>Mode silencieux (R15 BT) 22</p> <p>4  - Radio - Appuyer brièvement : Recherche de la station de radio suivante 35</p> <p>Appuyer longuement : Recherche automatique d'émetteurs 35</p> | <p>CD audio/MP3/WMA - Appuyer brièvement : Saut de plage en avant (CD 15 BT) 47</p> <p>Appuyer longuement : Avance rapide (CD 15 BT) 47</p> <p>5 RADIO - Changer de source audio, une gamme d'ondes 33</p> <p>6  - Retourner au menu précédent, annuler une action 22</p> <p>7 MEDIA - Changer de source audio 47</p> <p>8 Bouton rotatif OK 22</p> <p>Appuyer : Confirmer une action 22</p> <p>Tourner : Accéder aux options du menu 22</p> <p>Tourner : Changer de station de radio 35</p> <p>Tourner : Changement de plage de CD/MP3 (CD 15 BT) 47</p> | <p>9 TEL - Menu de téléphone 87</p> <p>10 Port USB 56</p> <p>11 Entrée AUX 54</p> <p>12 Touches de station 1...6 35</p> <p>Appuyer brièvement : Écouter la station 35</p> <p>Appuyer longuement : Mémoriser la station 35</p> <p>Affichage des informations textuelles CD (CD 15 BT) 47</p> <p>Plages des CD Audio/MP3/WMA : Activation de la restitution aléatoire (CD 15 BT) 47</p> <p>13  - Radio - Appuyer brièvement : Recherche de la station de radio précédente 35</p> <p>Appuyer longuement : Recherche automatique d'émetteurs 35</p> |
|--|--|--|

CD audio/MP3/WMA - Appuyer brièvement : Saut de plage en arrière (CD 15 BT)	47
Appuyer longuement : Rembobinage rapide (CD 15 BT)	47

Bandeau de commande CD10



- | | | |
|--|---|--|
| <p>1  - Tourner : Ajuste le volume 22</p> <p>Appuyer brièvement :
Activer / désactiver le mode silencieux 22</p> <p>Appuyer longuement :
Éteindre 22</p> <p>2  - Éjection de CD 47</p> <p>3 Touches de station 1...6 -
Appuyer brièvement :
écouter la station 39</p> <p>Appuyer longuement :
Mémoriser la station 39</p> <p>4 MIX - Plages des CD
Audio/MP3 : Activation /
désactivation de la
restitution aléatoire 47</p> <p>5 AUX - Entrée auxiliaire 54</p> <p>6 MENU - Menu AF-RDS 41</p> <p>Menu de réglages pour
l'affichage de CD/MP3 47</p> <p>7 AUD - Réglages de tonalité . . 26</p> | <p>8  /  - Recherche rapide
en avant/en arrière 47</p> <p>Appuyer brièvement : CD
audio/MP3 : passer à la
piste précédente/suivante 47</p> <p>Appuyer longuement :
Accéder aux options du
menu, sélection de plage
de CD audio/MP3 47</p> <p>9 BND 33</p> <p>Appuyer brièvement :
Activer la radio ou modifier
la bande de fréquences 33</p> <p>Appuyer longuement :
Enregistrement
automatique de stations 33</p> <p>10 ALBUM+ - Sélectionner
l'album suivant sur un CD
MP3 47</p> <p>11 SRC - Changer de source
audio 33</p> <p>12 ALBUM- - Sélectionner
l'album précédent sur un
CD MP3 47</p> | |
|--|---|--|

Bandeau de commande R10

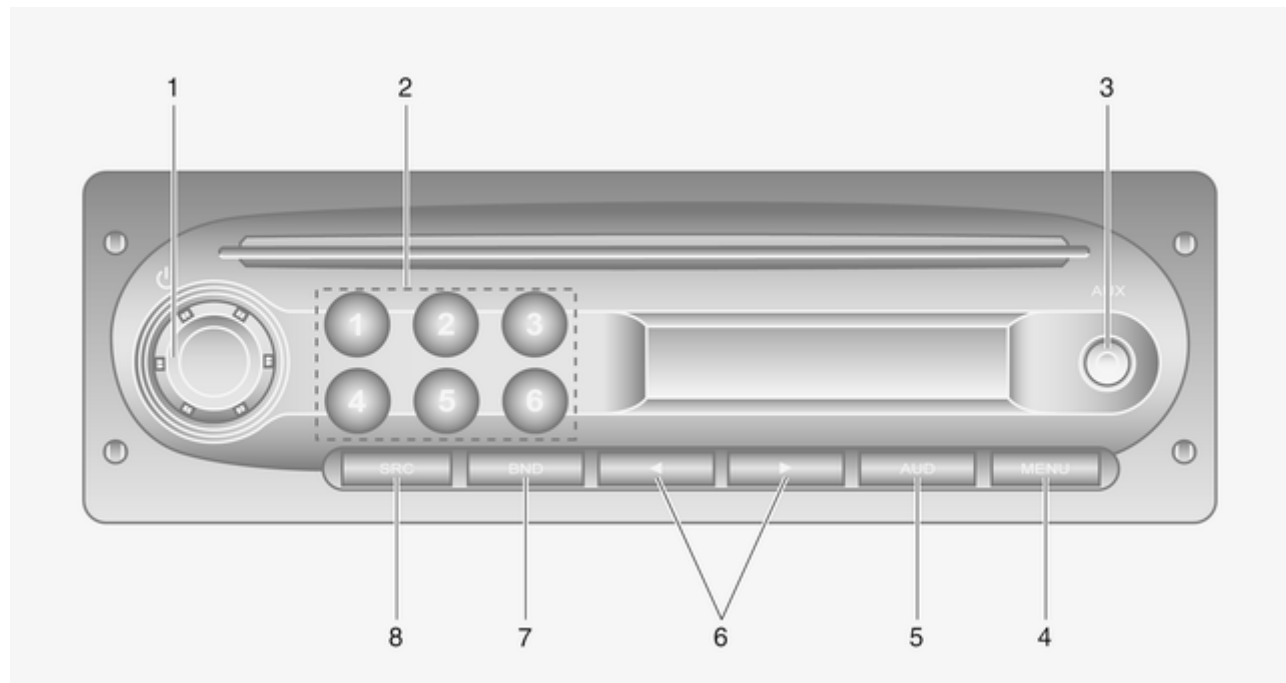

- 1 **⊖** - Tourner : Ajuste le volume 22
- Appuyer brièvement :
Activer / désactiver le mode silencieux 22
- Appuyer longuement :
Éteindre 22
- 2 Touches de station 1...6 -
Appuyer brièvement :
écouter la station 39
- Appuyer longuement :
Mémoriser la station 39
- 3 **AUX** - Entrée auxiliaire 54
- 4 **MENU** - Menu AF-RDS 41
- 5 **AUD** - Réglages de tonalité . . 26
- 6 **◀ / ▶** - Recherche en avant / en arrière, accéder aux options du menu 47

- 7 **BND** 33
- Appuyer brièvement :
Activer la radio ou modifier la bande de fréquences 33
- Appuyer longuement :
Enregistrement automatique de stations 33
- 8 **SRC** - Changer de source audio 33

Commandes au volant - Type A

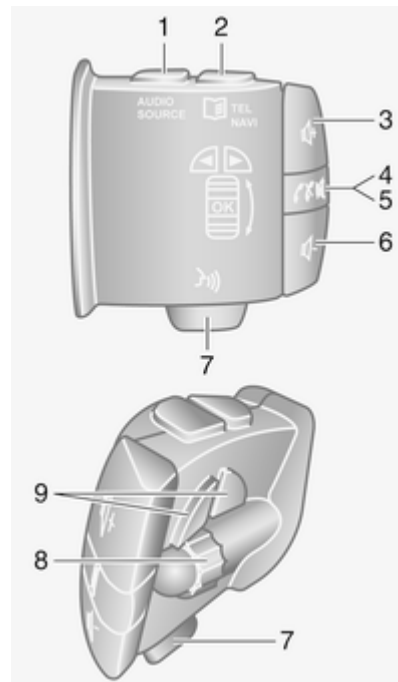

- 1 AUDIO/SOURCE -**
Changer de source audio 22
- 2** **TEL -** Menu de téléphone .. 87
- NAVI -** Menu de navigation ... 69
- 3** - Augmenter le volume 22
- 4** - Activer/ désactiver la
sourdine 22
- 5** - Prendre / terminer
l'appel 96
- 6** - Diminuer le volume 22
- 7** - Reconnaissance vocale .. 85
- 8 OK -** Confirmer une action 33
- Tourner : Défilement
horizontal dans les menus
affichés, présélection
radio / station radio / plage
audio suivante/précédente ... 35
- 9** / - Déplacement
horizontal dans le texte
affiché, déplacement sur
l'écran 47

Commandes au volant - Type B

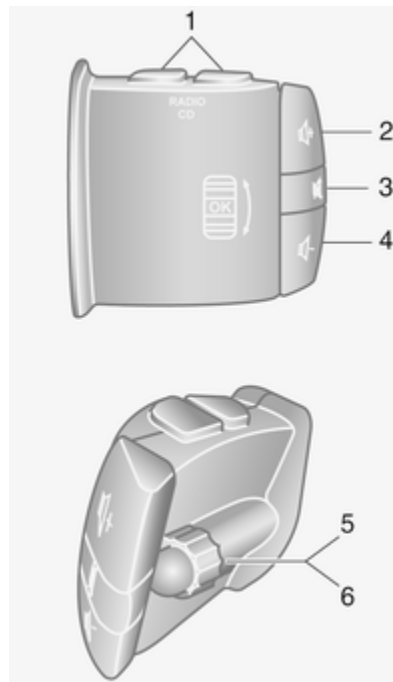

- 1 RADIO/CD -** Changer de
source audio 33
- 2** - Augmenter le volume 22
- 3** - Activer/ désactiver la
sourdine 22
- 4** - Diminuer le volume 22
- 5** Appuyer brièvement :
Changer de source radio /
gamme d'ondes 33
- Appuyer longuement :
Enregistrement
automatique de stations 39
- 6** Tourner : Changer de
station de radio 35
- Appuyer brièvement :
Sélectionner une plage
audio (mode lecteur CD) 47
- Appuyer longuement :
Avance / recul rapide dans
une plage audio (mode
lecteur CD) 47



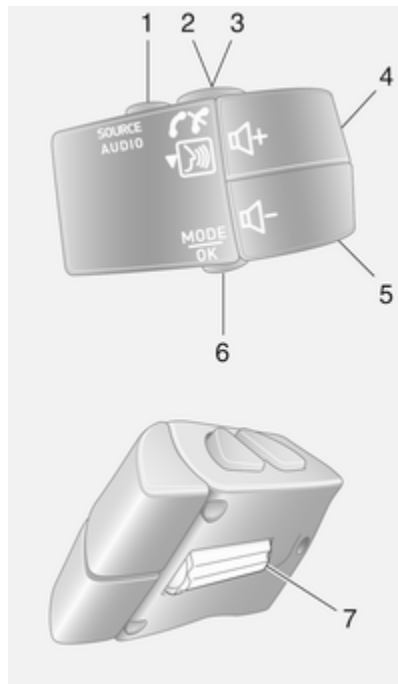

Commandes au volant - Type C

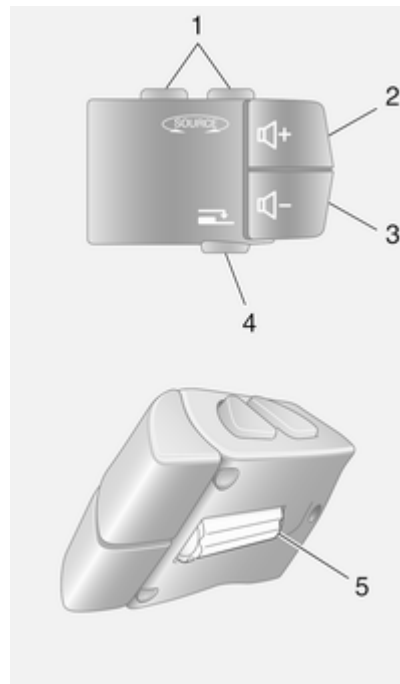

- 1 **SOURCE/AUDIO** -
Changer de source audio 22
- 2 87
- Prendre / terminer l'appel 96
- 3 - Activer la
reconnaissance vocale 85
- 4 - Augmenter le volume,
activer/désactiver la
sourdine 22
- 5 - Diminuer le volume,
activer/désactiver la
sourdine 22
- 6 **MODE/OK** - Confirmer
une action, changer de
mode audio 33
- Prendre / terminer l'appel 96
- 7 Tourner : Accéder aux
options du menu,
présélection radio / station
radio / plage audio
suivante/précédente 33

Commandes au volant - Type D



1	 - Changer de source audio	33
2	 - Augmenter le volume, activer/désactiver la sourdine	22
3	 - Diminuer le volume, activer/désactiver la sourdine	22
4		33
	Appuyer brièvement : Changer de source radio / gamme d'ondes	33
	Appuyer longuement : Enregistrement automatique de stations	39
5	Tourner : Changer de station de radio	35

Fonction antivol

L'unité est équipée d'un système de sécurité électronique servant d'antivol. Grâce à cette protection, l'Infotainment System fonctionne uniquement dans votre véhicule et n'est d'aucune utilité pour un voleur.

Le code de sécurité (fourni séparément) doit être entré avant la première mise en service du système et après une coupure prolongée de l'alimentation électrique.

Saisie du code de sécurité

Allumer l'Infotainment System. Le message **Code Radio** apparaîtra sur l'écran, suivi de **0000**.

Pour saisir le premier chiffre du code de sécurité, appuyer sur le bouton **1** du clavier plusieurs fois jusqu'à ce que le chiffre souhaité soit affiché. Saisir le second, le troisième et le quatrième chiffre à l'aide des boutons **2**, **3** et **4** du clavier de la même façon.

Une fois que le code complet s'affiche, enfoncer et maintenir le bouton **6** du clavier jusqu'à ce qu'un signal

audible retentisse. Le système est déverrouillé lorsque le code correct a été saisi.

Saisie d'un code erroné

Lorsqu'un code erroné a été saisi, **Erreur code** puis **Attente 100** est affiché.

Attendre la fin du compte à rebours, puis saisir le code correct. Chaque fois qu'un code erroné est saisi, le temps requis avant de pouvoir effectuer une nouvelle saisie est doublé.

Changement de zone géographique

Lorsque le code de sécurité est saisi, le système peut vous demander de choisir une zone géographique, par ex. :

- Europe
- Asie
- Arabie
- Amérique

Éteindre l'Infotainment System, puis appuyer simultanément sur le bouton **1** et **5** et le bouton rotatif \odot . Puis, enfoncer le bouton \blacktriangleleft ou \blacktriangleright jusqu'à ce que la zone souhaitée soit sélectionnée sur l'écran d'affichage et appuyer sur le bouton **6** pour le réglage.

Fonctionnement

Commandes Infotainment

L'Infotainment System est commandé via les boutons de fonction, les boutons rotatifs et les menus affichés à l'écran.

Les sélections se font via :

- l'unité de commande centrale du tableau de bord \rightarrow 6 ou
- les commandes sur la colonne de direction (pas sur R10) \rightarrow 6
- le système de reconnaissance vocale (le cas échéant) \rightarrow 85

Allumer/éteindre l'Infotainment System

Appuyer sur le bouton \odot pour allumer l'Infotainment System.

La source active est la dernière source sélectionnée.

Appuyer sur le bouton \odot (ou enfoncer et maintenir) pour éteindre l'Infotainment System.

Arrêt automatique

Si l'Infotainment System a été allumé à l'aide du bouton \odot alors que le contact était coupé, il s'éteindra automatiquement au bout de quelques instants après la dernière entrée de l'utilisateur. Selon le type installé, cela peut arriver après 5 minutes environ.

Réglage du volume

Tourner le bouton rotatif \odot ou appuyer sur le bouton $+$ ou $-$.

CD35 BT : tourner le bouton rotatif de commande du volume.

En alternative, enfoncer le bouton \blacktriangleleft ou \blacktriangleright (des commandes au volant).

Volume mémorisé

Quand l'Infotainment System est éteint, le dernier volume réglé est mémorisé.

CD20, CD30 BT : si le volume est supérieur à 15 quand le système est éteint, le volume sera automatiquement ramené à 15 à l'allumage.

Volume compensé par rapport à la vitesse

Lorsque le volume compensé par rapport à la vitesse¹⁾ (\rightarrow 31) est activé, le volume s'adapte automatiquement pour compenser le bruit de la route et du vent.



Mode silencieux

Pour activer le mode silencieux de la source audio en cours, appuyer brièvement sur le bouton \odot ²⁾.

1) Pas sur R10 / CD10, R15 BT / CD15 BT.

2) Pas sur CD20, CD30.



CD35 BT : appuyer brièvement sur le bouton rotatif de commande du volume.

En alternative (avec les commandes au volant), appuyer sur le bouton  ou simultanément sur  et .

Annuler le mode silencieux

Pour annuler le mode silencieux, appuyer à nouveau brièvement sur (ou tourner) le bouton .

CD35 BT : appuyer à nouveau sur le bouton rotatif de commande du volume.

En alternative (avec les commandes au volant) : enfoncer à nouveau le bouton  ou appuyer à nouveau sur  et  simultanément.

Éléments de commande





R10 / CD10

Se reporter aux descriptions détaillées des modes de fonctionnement (radio, lecteurs audio) disponibles.



R15 BT / CD15 BT

- Pour se déplacer vers le haut/bas dans l'affichage : Tourner le bouton rotatif **OK**.
- Pour confirmer une action : Appuyer sur le bouton rotatif **OK**.
- Pour annuler une action (et retourner au menu précédent) : Appuyer sur le bouton .

CD20

- Pour se déplacer vers le haut/bas dans l'affichage : Appuyer sur le bouton  ou .
- Pour le déplacement horizontal dans l'affichage : Appuyer sur le bouton  ou .
- Pour confirmer une action : Appuyer sur le bouton .

CD30 BT

- Pour se déplacer vers le haut/bas dans l'affichage : Tourner le bouton rotatif.
- Pour le déplacement horizontal dans l'affichage : appuyer sur le bouton  ou .
- Pour confirmer une action (et se déplacer uniquement vers la droite sur l'écran) : enfoncer le bouton rotatif.

CD35 BT

- Pour se déplacer vers le haut/bas dans l'affichage : Tourner le bouton central rotatif.
- Pour confirmer une action : Appuyer sur le bouton central rotatif.
- Pour annuler une action (et retourner au menu précédent) : Appuyer sur le bouton .

Réglages du système

R15 BT / CD15 BT - Réglages du système

Appuyer sur le bouton **SETUP** et sélectionner le menu des réglages en tournant et en enfonçant le bouton rotatif **OK**.

Quand des réglages ont été effectués sur le système, appuyer sur **SETUP** pour quitter le menu et sauvegarder les modifications. Le système peut aussi sauvegarder les modifications et quitter automatiquement le menu après quelques temps.

Changer la langue du système

Changer la langue de l'affichage en accédant au menu **Langue**. Sélectionner une langue dans la liste en tournant et en enfonçant le bouton **OK**.

Restaurer les réglages par défaut du système

Pour restaurer les réglages du système à leur valeur par défaut, sélectionner **Réglages par défaut** en tournant et enfonçant le bouton **OK**. Con-

firmer la modification en enfonçant à nouveau le bouton **OK** quand le système le demande.

CD30 BT - Réglages du système

Appuyer sur le bouton **↻** et sélectionner le menu **Réglages système**.

Quand des réglages ont été effectués sur le système, appuyer sur **↻** pour quitter le menu et sauvegarder les modifications. Le système peut aussi sauvegarder les modifications et quitter automatiquement le menu après quelques temps.

Régler l'horloge

Pour régler l'heure, accéder au menu **Horloge**. Appuyer sur le bouton **◀** ou **▶** pour sélectionner les options de menu de l'heure, puis tourner le bouton rotatif pour régler l'heure. Appuyer sur le bouton **◀** ou **▶** pour sélectionner les minutes, puis tourner le bouton rotatif pour régler l'heure.

Changer la langue du système

Changer la langue des textes et de la reconnaissance vocale en accédant au menu **Langue**. Sélectionner la lan-

gue dans la liste. Les fonctions du téléphone et de reconnaissance vocale ne sont pas disponibles quand la langue est en cours de communication.

Restaurer les réglages par défaut du système

Pour restaurer les réglages du système à leur valeur par défaut, sélectionner **Réglages par défaut** en tournant et enfonçant le bouton rotatif. Confirmer la modification avec l'option d'affichage quand le système le demande.

CD35 BT - Réglages du système

Appuyer sur le bouton **SETUP / TEXT** pour accéder au menu des réglages.

Quand des réglages ont été effectués sur le système, appuyer sur **SETUP / TEXT** pour quitter le menu et sauvegarder les modifications. Le système peut aussi sauvegarder les modifications et quitter automatiquement le menu après quelques temps.

Régler l'horloge

Pour régler l'heure, accéder au menu **Horloge**. Tourner le bouton central rotatif pour régler les **Heures**, puis enfoncer le bouton pour confirmer. Tourner le bouton pour régler les **Minutes** et enfoncer pour confirmer.

Changer la langue du système

Changer la langue de l'affichage en accédant au menu **Langue**. Tourner le bouton central rotatif pour sélectionner l'une des 9 langues dans la liste, puis enfoncer le bouton pour confirmer.

Restaurer les réglages par défaut du système

Pour restaurer les réglages du système à leur valeur par défaut, sélectionner **Réglages par défaut** en tournant et enfonçant le bouton central rotatif. Confirmer la modification en enfonçant à nouveau le bouton quand le système le demande.

Modes de fonctionnement

Radio

Pour utiliser la radio : Appuyer sur le bouton **RADIO, RADIO/CD** ou **AUDIO/SOURCE**.

R10 / CD10 : appuyer sur le bouton **SRC**.

Description détaillée des fonctions de la radio ⇨ 33.

Lecteurs audio

Changement de la source audio à **CD, USB, AUX, Bluetooth** ou iPod (le cas échéant) : appuyer sur le bouton **MEDIA, RADIO/CD** ou **AUDIO/SOURCE**.

R10 / CD10 : appuyer sur le bouton **SRC**.

R10

Descriptions détaillées des fonctions de l'entrée AUX ⇨ 54

CD10

Descriptions détaillées des fonctions

- du lecteur CD ⇨ 47
- de l'entrée AUX ⇨ 54

R15 BT

Descriptions détaillées des fonctions

- de l'entrée AUX ⇨ 54
- de la prise USB ⇨ 56
- Musique Bluetooth ⇨ 59

CD15 BT

Descriptions détaillées des fonctions

- du lecteur CD ⇨ 47
- de l'entrée AUX ⇨ 54
- de la prise USB ⇨ 56
- Musique Bluetooth ⇨ 59

CD20

Descriptions détaillées des fonctions

- du lecteur CD ⇨ 47
- de l'entrée AUX ⇨ 54

CD30 BT

Descriptions détaillées des fonctions

- du lecteur CD ⇨ 47
- de l'entrée AUX ⇨ 54
- de la prise USB ⇨ 56
- Musique Bluetooth ⇨ 59

CD35 BT

Descriptions détaillées des fonctions

- du lecteur CD ↷ 47
- de l'entrée AUX ↷ 54
- de la prise USB ↷ 56
- Musique Bluetooth ↷ 59

Système de navigation**CD30 BT, CD35 BT**

Description détaillée des fonctions du système de navigation ↷ 66.

Téléphone**R15 BT / CD15 BT - Téléphone**

Pour accéder au menu **Téléphone** : Appuyer sur le bouton  ou **TEL**.

Pour accéder au menu réglages du téléphone : Appuyer sur le bouton **TEL** et sélectionner **Réglages téléphone**.

CD30 BT - Téléphone

Pour accéder au menu **Téléphone** : Appuyer sur le bouton  ou **TEL**.

Pour accéder au menu réglages du téléphone : Appuyer sur le bouton  et sélectionner **Réglages téléphone**.

CD35 BT - Téléphone

Pour accéder au menu **Téléphone** : Appuyer sur le bouton  ou **TEL**.

Pour accéder au menu réglages du téléphone : Appuyer sur le bouton **SETUP / TEXT** et sélectionner **Réglages téléphone**.

Utiliser les options d'affichage dans ce menu pour connecter des téléphones mobiles, effectuer des appels avec le téléphone, créer des listes de contacts et procéder à différents réglages.

Description détaillée des fonctions du système de téléphonie à mains libres ↷ 87.

Paramètres de tonalité**R10 / CD10 - Paramètres de tonalité**

Dans le menu des réglages audio, il est possible de configurer les caractéristiques de tonalité.

Appuyez sur le bouton **AUD** pour accéder au menu de **Réglages audio**.

Appuyer plusieurs fois sur **AUD** jusqu'à ce que le réglage désiré soit sélectionné parmi :

- **BASS** (basses)
- **TREBLE** (aigus)
- **BALANCE** (balance gauche / droite)
- **FADER** (balance avant / arrière)
- **LOUDNESS** (amélioration du son à bas volume activé/désactivé)

L'affichage indique le type de réglage suivi de la valeur de réglage.

Régler la valeur souhaitée en enfonçant le bouton ◀ ou ▶.

Pour quitter le menu des réglages audio, appuyer sur le bouton **AUD** ou **MENU**.

Remarque

S'il n'y a pas d'activité, le système quittera le menu des réglages audio automatiquement.

Réglage des basses et des aigus

Sélectionnez **Graves** ou **Aigus**.

Régler la valeur souhaitée en enfonçant ◀ ou ▶.

Les plages de valeur s'étendent de -7 à +7.

Régler la distribution de volume entre la droite et la gauche

Sélectionnez **Balance**.

Régler la valeur souhaitée en enfonceant ◀ ou ▶.

Les plages de valeur s'étendent de L9 à R9.

Régler la distribution de volume entre l'avant et l'arrière

Sélectionnez **Fader**.

Régler la valeur souhaitée en enfonceant ◀ ou ▶.

Les plages de valeur s'étendent de R9 à F9.

Réglage du correcteur physiologique (Loudness)

Sélectionnez **Loudness**.

Sélectionner ON/OFF en appuyant sur ◀ ou ▶.

R15 BT / CD15 BT - Paramètres de tonalité

Dans le menu des réglages audio, il est possible de configurer les caractéristiques de tonalité.

Appuyer sur le bouton **SETUP** pour accéder au menu des réglages.

Sélectionner **Réglages audio** et tourner le bouton rotatif **OK** jusqu'à ce que le réglage désiré soit sélectionné parmi :

- BASS (basses)
- TREBLE (aigus)
- FADER (balance avant / arrière)
- BALANCE (balance gauche / droite)

L'affichage indique le type de réglage suivi de la valeur de réglage.

Régler la valeur souhaitée en tournant le bouton rotatif **OK** et enfoncer le bouton pour confirmer la sélection.

Pour quitter le menu des réglages audio, appuyer sur le bouton →.

Remarque

S'il n'y a pas d'activité, le système quittera le menu des réglages audio automatiquement.

Réglage des basses et des aigus

Sélectionnez **Graves** ou **Aigus**.

Régler la valeur souhaitée en tournant le bouton rotatif **OK** et enfoncer le bouton pour confirmer le réglage.

Régler la distribution de volume entre la droite et la gauche

Sélectionnez **Balance**.

Régler la valeur souhaitée en tournant le bouton rotatif **OK** et enfoncer le bouton pour confirmer le réglage.

Régler la distribution de volume entre l'avant et l'arrière



Sélectionnez **Fader**.

Régler la valeur souhaitée en tournant le bouton rotatif **OK** et enfoncer le bouton pour confirmer le réglage.

CD20



Dans le menu des réglages audio, il est possible de configurer les caractéristiques de tonalité.

Appuyez sur le bouton  pour accéder au menu de **Réglages audio**.

Appuyer plusieurs fois sur le bouton  ou  jusqu'à ce que le réglage désiré soit sélectionné parmi :

- BASS (basses)
- TREBLE (aigus)
- BALANCE (balance gauche / droite)
- FADER (balance avant / arrière)
- LOUDNESS (amélioration du son à bas volume activé/désactivé)

L'affichage indique le type de réglage suivi de la valeur de réglage.

Régler la valeur souhaitée en enfonçant le bouton  ou .



Pour quitter le menu des réglages audio, appuyer sur .

Remarque

S'il n'y a pas d'activité, le système quittera le menu des réglages audio automatiquement.



Réglage des basses et des aigus

Sélectionnez **Graves** ou **Aigus**.

Régler la valeur souhaitée en enfonçant  ou .



Régler la distribution de volume entre la droite et la gauche

Sélectionnez **Balance**.

Régler la valeur souhaitée en enfonçant  ou .



Régler la distribution de volume entre l'avant et l'arrière

Sélectionnez **Fader**.

Régler la valeur souhaitée en enfonçant  ou .



Réglage du correcteur physiologique (Loudness)

Sélectionnez **Loudness**.

Sélectionner ON/OFF en appuyant sur  ou .

CD30 BT - Paramètres de tonalité

Dans le menu des réglages audio, il est possible de configurer les caractéristiques de tonalité.

Pour se déplacer dans le menu et sélectionner les différentes rubriques, tourner le bouton rotatif vers le haut / vers le bas et appuyer sur le bouton  ou  pour se déplacer vers la droite/vers la gauche. Comme alternative, tourner le bouton rotatif pour se déplacer vers la droite uniquement.

Appuyer sur le bouton  pour accéder au menu des réglages.

Sélectionner **Réglages audio** et utiliser  ou  et/ou le bouton rotatif jusqu'à ce que le réglage souhaité soit sélectionné.

L'affichage indique le type de réglage suivi de la valeur de réglage.

0 signifie que la fonction est désactivée.

Pour quitter le menu des réglages, appuyer sur .

Remarque

S'il n'y a pas d'activité, le système quittera le menu des réglages audio automatiquement.

Optimisation de la tonalité pour le style de musique

Sélectionnez le menu **Ambiance musicale**.

Tourner le bouton rotatif pour sélectionner :

- **Voix**
- **Classique**
- **Jazz**
- **Neutre**
- **Pop**
- **Rock**

Les options affichées offrent des réglages de basses, de médiums et d'aigus optimisés pour le style de musique correspondant.

Enfoncer le bouton rotatif pour sélectionner le style de musique.

Réglage des basses et des aigus

Sélectionnez le menu **Ambiance musicale**.

Tourner le bouton rotatif pour sélectionner **Graves/Aigus**.

Appuyer sur < ou > pour accéder à **Graves** ou **Aigus**.

Régler la valeur souhaitée pour l'option sélectionnée en tournant le bouton rotatif.

Optimisation de la répartition du son

Sélectionnez le menu **Optimisation sonore**.

Pour optimiser la répartition du son pour tout l'habitacle ou uniquement pour le conducteur, tourner le bouton rotatif pour sélectionner de **Véhicule** ou bien **Conducteur**.

Régler en enfonçant le bouton rotatif.

Régler la distribution de volume entre la droite et la gauche

Sélectionner le menu **Optimisation sonore** ou **Balance/Fader**.

Tourner le bouton rotatif pour sélectionner **Balance**.

Appuyer sur le bouton rotatif ou sur le bouton < ou > pour afficher le réglage courant et tourner le bouton rotatif pour régler.

Appuyer sur le bouton rotatif pour régler la valeur désirée et afficher le réglage **Fader**.

Régler la distribution de volume entre l'avant et l'arrière

Avec **Fader** sélectionné via le réglage **Balance**.

Tourner le bouton rotatif pour régler la balance avant / arrière.

Réduction du volume à l'avant

Pour couper le volume à l'arrière et réduire juste le volume à l'avant du véhicule :

Sélectionnez le menu **Optimisation sonore**.

Tourner le bouton rotatif pour sélectionner **Arrière OFF** et enfoncer le bouton rotatif pour régler.

Réglage du correcteur physiologique (Loudness)

Sélectionnez le menu **Autres réglages audio**.

Sélectionner **Loudness** en enfonçant le bouton rotatif.

CD35 BT - Paramètres de tonalité

Dans le menu des réglages audio, il est possible de configurer les caractéristiques de tonalité.

Appuyer sur le bouton **SETUP / TEXT** pour accéder au menu des réglages.

Sélectionner **Réglages audio** et tourner le bouton central rotatif jusqu'à ce que le réglage désiré soit sélectionné.

L'affichage indique le type de réglage suivi de la valeur de réglage.

0 signifie que la fonction est désactivée.

Pour quitter le menu des réglages, appuyer sur **SETUP / TEXT** (ou \rightarrow).

Remarque

S'il n'y a pas d'activité, le système quittera le menu des réglages audio automatiquement.

Optimisation de la tonalité pour le style de musique

Sélectionnez le menu **Ambiance musicale**.

Tourner le bouton rotatif pour sélectionner :

- **Pop / Rock**
- **Classique**
- **Jazz**
- **Neutre**

Les options affichées offrent des réglages de basses, de médiums et d'aigus optimisés pour le style de musique correspondant.

Enfoncer le bouton central rotatif pour sélectionner le style de musique.

Réglage des basses et des aigus

Sélectionnez le menu **Ambiance musicale**.

Tourner le bouton central rotatif pour sélectionner **Graves/Aigus** et enfoncer le bouton pour confirmer.

Tourner le bouton rotatif pour accéder à **Graves** ou à **Aigus** et enfoncer le bouton pour confirmer.

Régler la valeur souhaitée pour l'option sélectionnée en tournant le bouton central rotatif et enfoncer le bouton pour confirmer.

Optimisation de la répartition du son

Sélectionnez le menu **Optimisation sonore**.

Pour optimiser la répartition du son pour tout l'habitacle ou uniquement pour le conducteur, tourner le bouton central rotatif pour sélectionner de **Véhicule** ou bien **Conducteur**.

Régler en enfonçant le bouton.

Régler la distribution de volume entre la droite et la gauche

Sélectionnez le menu **Optimisation sonore**.

Tourner le bouton central rotatif pour sélectionner **Balance/Fader**. Appuyer sur le bouton rotatif pour afficher le réglage courant pour **Balance** et tourner le bouton pour régler.

Appuyer sur le bouton pour régler la valeur désirée et afficher le réglage **Fader**.

Régler la distribution de volume entre l'avant et l'arrière

Avec **Fader** sélectionné via le réglage **Balance**.

Tourner le bouton central rotatif pour régler la balance avant / arrière.

Réduction du volume à l'avant

Pour couper le volume à l'arrière et réduire juste le volume à l'avant du véhicule :

Sélectionnez le menu **Optimisation sonore**.

Tourner le bouton central rotatif pour sélectionner **Arrière OFF** et enfoncer le bouton pour régler.

Automatic Gain Control (AGC)

Pour activer l'amélioration du son à bas volume :

Sélectionner le menu **AGC activé** et enfoncer le bouton central rotatif pour activer.

Restaurer les réglages audio par défaut

Sélectionner **Réglages par défaut** et enfoncer le bouton rotatif pour confirmer.

Tous les réglages audio sont restaurés à leur valeur par défaut.

Afficher la version du logiciel

Pour afficher la version du logiciel, accéder au menu **Versión du logiciel** et enfoncer le bouton central rotatif.

Paramètres de volume

Volume compensé par rapport à la vitesse



Quand cette fonction est activée, le volume s'adapte automatiquement pour compenser le bruit de la route et du vent lorsque vous conduisez.

CD20 - Paramètres de volume

Quand cette fonction est activée, le volume s'adapte automatiquement pour compenser le bruit de la route et du vent lorsque vous conduisez.

Appuyez sur le bouton  pour accéder au menu de **Réglages audio**.

Appuyer sur le bouton  ou  pour sélectionner **Adaptation volume km/h**.

Appuyer sur le bouton  ou  pour régler le degré de l'adaptation du volume.

Les plages de valeur s'étendent de la vitesse **0** à **5**.

0 signifie que la fonction est désactivée.

CD30 BT - Paramètres de volume

Quand cette fonction est activée, le volume s'adapte automatiquement pour compenser le bruit de la route et du vent lorsque vous conduisez.

Appuyez sur le bouton  pour accéder au menu de **Réglages audio**.

Sélectionner **Autres réglages audio**, puis **Adaptation volume km/h**.

Tourner le bouton rotatif pour régler le niveau d'adaptation du volume.

0 signifie que la fonction est désactivée.

CD35 BT - Paramètres de volume

Quand cette fonction est activée, le volume s'adapte automatiquement pour compenser le bruit de la route et du vent lorsque vous conduisez.

Appuyer sur le bouton **SETUP / TEXT** pour accéder au menu des réglages. Sélectionner **Réglages audio**, suivi de **Adaptation volume**

km/h en tournant le bouton central rotatif et en l'enfonçant pour confirmer la sélection.

Tourner le bouton pour régler le niveau d'adaptation du volume.

0 signifie que la fonction est désactivée.

Radio

Fonctionnement	33
Recherche de stations	35
Listes d'enregistrement automatique	39
Radio Data System (RDS)	41

Fonctionnement

Réception radio

La réception radio peut entraîner des sifflements, des bruits, des distorsions acoustiques ou une absence de réception dus à :

- des variations de distance par rapport à l'émetteur ;
- une réception multivoie par réflexions ;
- des effets d'écran.

Boutons de commandes - R10 / CD10

Les boutons de commande de la radio les plus importants sont :

- **SRC** : activation de la radio ;
- **◀▶** : recherche de stations ;
- **BND** : gamme d'ondes / sauvegarde automatique ;
- Touches de station 1...6 : boutons de présélection ;
- **MENU** : AF-RDS ⇄ 41 ;

Activer la radio

Appuyer sur le bouton **SRC** pour sélectionner la radio.

La station reçue est la dernière station écoutée.

Choisir la gamme d'ondes

Appuyer plusieurs fois sur la touche **BND** pour sélectionner la gamme d'ondes souhaitée.

La station reçue est la dernière station écoutée dans cette bande de fréquence.

Boutons de commande - R15 BT / CD15 BT

Les boutons de commande de la radio les plus importants sont :

- **RADIO** : activer la radio, changer de gamme d'ondes ;
- **◀▶** : recherche de stations ;
- Bouton rotatif **OK** : Changer de station de radio ;

- Touches de station 1...6 : boutons de présélection ;
- **SETUP** : réglages du système, enregistrement automatique de stations.

Activer la radio

Appuyer sur le bouton **RADIO** pour sélectionner la radio.

La station reçue est la dernière station écoutée.

Choisir la gamme d'ondes

Appuyer plusieurs fois sur le bouton **RADIO** pour basculer entre les gammes d'ondes disponibles (par ex. FM1, FM2, AM).

La station reçue est la dernière station écoutée dans cette bande de fréquence.

Boutons de commande - CD20

Les boutons de commande de la radio les plus importants sont :

- **RADIO/CD** : activer la radio, changer de gamme d'ondes ;
- ◀▶ : changer de mode de recherche (fréquence, nom de la station, numéro de station mémorisée) ;
- ⚡ ⚡ : recherche de stations ;
- **MEM** : accéder à la liste des stations de radio mémorisées ;
- Touches de station 1...6 : boutons de présélection ;
- 🎵 : configuration système.

Activer la radio

Appuyer sur le bouton **RADIO/CD** pour sélectionner la radio.

La station reçue est la dernière station écoutée.

Choisir la gamme d'ondes

Appuyer plusieurs fois sur la touche **RADIO/CD** pour sélectionner la gamme d'ondes souhaitée.

La station reçue est la dernière station écoutée dans cette bande de fréquence.

Boutons de commande - CD30 BT

Les boutons de commande de la radio les plus importants sont :

- **RADIO/CD** : activation de la radio
- Bouton central rotatif: changement de gamme d'ondes et de fréquence ;
- ◀▶ : changer de mode de recherche (fréquence, nom de la station, numéro de station mémorisée) ;
- ⏪ ⏩ : recherche de stations ;
- **MEM** : accéder à la liste des stations de radio mémorisées ;
- Touches de station 1...6 : boutons de présélection ;
- 🎵 : configuration système.

Activer la radio

Appuyer sur le bouton **RADIO/CD** pour sélectionner la radio.

La station reçue est la dernière station écoutée.

Choisir la gamme d'ondes

Appuyer sur le bouton ◀ ou ▶ pour sélectionner la gamme d'ondes dans le menu d'affichage et tourner le bouton rotatif pour choisir la gamme d'ondes souhaitée.

La station reçue est la dernière station écoutée dans cette bande de fréquence.

Boutons de commande - CD35 BT

Les boutons de commande de la radio les plus importants sont :

- **RADIO** : activer la radio, changer de gamme d'ondes ;
- ◀▶ : changer de station radio, recherche de stations
- Bouton central rotatif: accéder à la liste des stations de radio mémorisées ;
- Touches de station 1...6 : boutons de présélection ;
- **SETUP / TEXT** : configuration système.

Activer la radio

Appuyer sur le bouton **RADIO** pour sélectionner la radio.

La station reçue est la dernière station écoutée.

Choisir la gamme d'ondes

Appuyer plusieurs fois sur le bouton **RADIO** pour basculer entre les gammes d'ondes disponibles (par ex. FM1, FM2, MW, LW).

La station reçue est la dernière station écoutée dans cette bande de fréquence.

Recherche de stations

Recherche automatique d'émetteurs

R10 / CD10 - Recherche automatique d'émetteurs

Appuyer brièvement sur le bouton ◀ ou ▶ pour lancer une recherche de la station suivante pouvant être reçue dans la gamme d'ondes courante.

Si aucune station n'est trouvée, la recherche automatique se poursuit jusqu'à ce que ◀ ou ▶ soit enfoncé à nouveau.

R15 BT / CD15 BT - Recherche automatique d'émetteurs

Appuyer brièvement sur le bouton ◀◀ ou ▶▶ pour lancer une recherche de la station suivante pouvant être reçue dans la gamme d'ondes courante.

Si aucune station n'est trouvée, la recherche automatique se poursuit jusqu'à ce que ◀◀ ou ▶▶ soit enfoncé à nouveau.

CD20 - Recherche automatique d'émetteurs

Sélectionner la fréquence dans le menu en utilisant le bouton ◀ ou ▶.

Enfoncer et maintenir le bouton ⅓ ou ⅔ pour lancer une recherche de la station suivante pouvant être reçue dans la gamme d'ondes courante.

CD30 BT - Recherche automatique d'émetteurs

Sélectionner la fréquence dans le menu en utilisant le bouton ◀ ou ▶.

Appuyer sur le bouton ◀◀ ou ▶▶ pour lancer une recherche de la station suivante pouvant être reçue dans la gamme d'ondes courante.

CD35 BT - Recherche automatique d'émetteurs

Enfoncer le bouton ◀◀ ou ▶▶ pendant env. 2 secondes pour lancer une recherche de la station suivante pouvant être reçue dans la gamme d'ondes courante.

Si aucune station n'est trouvée, la recherche automatique se poursuit jusqu'à ce que ◀◀ ou ▶▶ soit enfoncé à nouveau.

Recherche manuelle d'émetteurs**R10 / CD10 - Recherche manuelle d'émetteurs**

Sélectionner la gamme d'ondes souhaitée, puis enfoncer et maintenir la touche ◀ ou ▶ pour rechercher dans la gamme d'ondes sélectionnée.

Relâcher la touche quand la fréquence souhaitée est presque atteinte. La prochaine station captable est cherchée et est automatiquement diffusée.

Recherche de station mémorisée

Ceci permet de rappeler des stations de radio qui ont été précédemment mémorisées.

Pour mémoriser une station, sélectionner la gamme d'ondes souhaitée et la station, puis appuyer les touches de station 1...6 jusqu'à ce qu'un signal sonore retentisse. Cela confirme que la station a été mémorisée sur la touche de station correspondante. Il est possible de mémoriser 6 stations par gamme d'ondes.

Récupérer une station mémorisée

Pour rappeler une station, sélectionner la gamme d'ondes souhaitée et appuyer brièvement sur les touches de station 1...6.

R15 BT / CD15 BT - Recherche manuelle d'émetteurs

Sélectionner la gamme d'ondes souhaitée, puis enfoncer et maintenir la touche ◀◀ ou ▶▶ pour rechercher dans la gamme d'ondes sélectionnée.

Relâcher la touche quand la fréquence souhaitée est presque atteinte. La prochaine station captable est cherchée et est automatiquement diffusée.

Tourner le bouton rotatif OK pour modifier la fréquence pas à pas.

Recherche de station mémorisée

Ceci permet de rappeler des stations de radio qui ont été précédemment mémorisées.

Pour mémoriser une station, sélectionner la gamme d'ondes souhaitée et la station, puis appuyer les

touches de station 1...6 jusqu'à ce qu'un signal sonore retentisse. Cela confirme que la station a été mémorisée sur la touche de station correspondante. Il est possible de mémoriser 6 stations par gamme d'ondes.

Récupérer une station mémorisée

Pour rappeler une station, sélectionner la gamme d'ondes souhaitée et appuyer brièvement sur les touches de station 1...6.

CD20 - Recherche manuelle d'émetteurs

Choisir la gamme d'ondes souhaitée et sélectionner la fréquence dans le menu en utilisant le bouton ◀ ou ▶.

Appuyer plusieurs fois sur le bouton ⅆ ou ⅇ pour rechercher manuellement la fréquence souhaitée dans la gamme d'ondes courante. Enfoncer et maintenir le bouton pour une recherche rapide des fréquences.

Relâcher le bouton quand la fréquence souhaitée est atteinte. La station est diffusée automatiquement.

Recherche de station mémorisée

Ceci permet de rappeler des stations de radio qui ont été précédemment mémorisées.

Pour mémoriser une station, sélectionner la gamme d'ondes souhaitée et la station, puis appuyer sur le bouton **MEM** (pour accéder à la liste des stations de radio mémorisées), sélectionner un nombre en appuyant sur le bouton ⅆ ou ⅇ. Valider la sélection en appuyant sur le bouton [OK].

Il est ainsi possible de mémoriser jusqu'à 12 stations en FM, 6 en OL ou 6 en OM.

En variante, enfoncer et maintenir les touches de station 1...6 jusqu'à ce qu'un signal sonore retentisse. Cela confirme que la station a été mémorisée sur la touche correspondante. Cette méthode permet de mémoriser 6 stations par gamme d'ondes.

Récupérer une station mémorisée

Pour rappeler une station, sélectionner la gamme d'ondes souhaitée et appuyer brièvement sur les touches de station 1...6.

Ou bien, choisir la gamme d'ondes souhaitée et sélectionner le champ du numéro de station mémorisée dans l'affichage en utilisant le bouton ◀ ou ▶. Appuyer sur le bouton ⅆ ou ⅇ plusieurs fois pour parcourir la liste des stations mémorisées manuellement.

Recherche du nom d'une station de radio (FM uniquement)

Choisir la bande FM et sélectionner le nom de la station dans l'affichage en utilisant le bouton ◀ ou ▶.

Appuyer sur le bouton ⅆ ou ⅇ plusieurs fois pour parcourir les noms de station manuellement. La fréquence peut apparaître à la place du nom de la station si inexistant.

La liste affichée par ordre alphabétique contient jusqu'à 60 stations de radio FM dont la réception est la meilleure. Cette liste peut être mise à jour à tout moment ⇨ 39.

CD30 BT - Recherche manuelle d'émetteurs

Choisir la gamme d'ondes souhaitée et sélectionner la fréquence dans l'affichage utilisant le bouton ◀ ou ▶.

Tourner le bouton rotatif ou enfoncer et maintenir le bouton ◀◀ ou ▶▶ pour rechercher les fréquences dans la gamme d'ondes courante.

Relâcher le bouton quand la fréquence souhaitée est atteinte. La station est diffusée automatiquement.

Recherche de station mémorisée

Ceci permet de rappeler des stations de radio qui ont été précédemment mémorisées.

Pour mémoriser une station, sélectionner la gamme d'ondes souhaitée et la station, puis appuyer sur le bouton MEM (pour accéder à la liste des stations de radio mémorisées), sélectionner un nombre en tournant et en enfonçant le bouton rotatif.

Il est ainsi possible de mémoriser 12 stations.

En variante, enfoncer et maintenir les touches de station 1...6 jusqu'à ce qu'un signal sonore retentisse. Cela confirme que la station a été mémorisée sur la touche correspondante. Cette méthode permet de mémoriser 6 stations par gamme d'ondes.

Récupérer une station mémorisée

Pour rappeler une station, sélectionner la gamme d'ondes souhaitée et appuyer brièvement sur les touches de station 1...6.

Ou bien, choisir la gamme d'ondes et sélectionner le champ du numéro de station mémorisée dans l'affichage en utilisant le bouton ◀ ou ▶. Tourner le bouton rotatif pour parcourir la liste des stations mémorisées manuellement.

Recherche du nom d'une station de radio (FM uniquement)

Choisir la bande FM et sélectionner le nom de la station dans l'affichage en utilisant le bouton ◀ ou ▶.

Tourner le bouton rotatif pour une recherche manuelle du nom de la station désirée.

La liste affichée par ordre alphabétique contient jusqu'à 50 stations de radio FM dont la réception est la meilleure. Cette liste peut être mise à jour à tout moment ↻ 39.

CD35 BT - Recherche manuelle d'émetteurs

Sélectionner la gamme d'ondes souhaitée, puis enfoncer et maintenir la touche ◀◀ ou ▶▶ pour rechercher dans la gamme d'ondes sélectionnée.

Relâcher la touche quand la fréquence souhaitée est presque atteinte. La prochaine station captable est cherchée et est automatiquement diffusée.

Appuyer brièvement sur le bouton ◀◀ ou ▶▶ pour modifier la fréquence pas à pas.

Recherche de station mémorisée

Ceci permet de rappeler des stations de radio qui ont été précédemment mémorisées.

Pour mémoriser une station, sélectionner la gamme d'ondes souhaitée et la station, puis appuyer les touches de station 1...6 jusqu'à ce qu'un signal sonore retentisse. Cela confirme que la station a été mémorisée sur la touche de station correspondante. Il est possible de mémoriser 6 stations par gamme d'ondes.

Récupérer une station mémorisée

Pour rappeler une station, sélectionner la gamme d'ondes souhaitée et appuyer brièvement sur les touches de station 1...6.

Recherche du nom d'une station de radio (FM uniquement)

Choisir la gamme d'ondes FM et tourner le bouton rotatif pour parcourir la liste des stations FM.

Tourner le bouton pour rechercher manuellement le nom de la station souhaitée et enfoncer le bouton pour sélectionner.

La liste affichée par ordre alphabétique contient jusqu'à 50 stations de radio FM dont la réception est la meilleure. Cette liste peut être mise à jour à tout moment ↪ 39.

Listes d'enregistrement automatique

Les stations dont la réception est la meilleure dans une bande de fréquences peuvent être recherchées et enregistrées automatiquement via la fonction d'enregistrement automatique.

Enregistrement automatique de stations

R10 / CD10 - Enregistrer automatiquement des stations

La gamme d'ondes FM dispose d'une liste d'enregistrement automatique (FMT) qui permet de mémoriser 6 stations.

Appuyer et maintenir enfoncé le bouton **BND** : Les 6 stations les plus puissantes seront automatiquement enregistrées dans FMT.

Remarque

En raison de l'intensité du signal, il est possible que moins de 6 stations soient mémorisées.

Pour annuler la procédure d'enregistrement automatique, appuyer sur le bouton ◀ ou ▶ ou appuyer à nouveau sur le bouton **BND**.

R15 BT / CD15 BT - Enregistrer automatiquement des stations

La gamme d'ondes FM dispose d'une liste d'enregistrement automatique (AST) qui permet de mémoriser 6 stations.

En écoutant la radio, appuyer et maintenir enfoncé le bouton **SETUP** : Les 6 stations les plus puissantes seront automatiquement enregistrées dans AST.

Remarque

En raison de l'intensité du signal, il est possible que moins de 6 stations soient mémorisées.

CD20 - Enregistrer automatiquement des stations

Selon le véhicule, jusqu'à 60 stations de radio sont en permanence mises à jour et mémorisées automatiquement par le système.

CD30 BT - Enregistrer automatiquement des stations

Selon le véhicule, jusqu'à 50 stations de radio sont en permanence mises à jour et mémorisées automatiquement par le système.

CD35 BT - Enregistrer automatiquement des stations

Selon le véhicule, jusqu'à 50 stations de radio sont en permanence mises à jour et mémorisées automatiquement par le système.

Récupérer une station**R10 / CD10 - Récupérer une station**

Choisir la gamme d'ondes, puis appuyer brièvement sur les boutons 1...6 de station pour rappeler la station mémorisée.

R15 BT / CD15 BT - Récupérer une station

Choisir la gamme d'ondes, puis appuyer brièvement sur les boutons 1...6 de station pour rappeler la station mémorisée.

Pour rappeler une station sur la liste d'enregistrement automatique (AST), en écoutant la radio, appuyer brièvement sur le bouton **SETUP** pour activer le mode AST. La station reçue est la dernière station écoutée. Appuyer brièvement sur les boutons 1...6 de station pour rappeler une autre station mémorisée sur la liste d'enregistrement automatique.

CD20 - Récupérer une station

Choisir la gamme d'ondes, puis appuyer brièvement sur les boutons 1...6 de station pour rappeler la station mémorisée.

Ou bien, choisir la gamme d'ondes et sélectionner le champ du numéro de station mémorisée dans le menu d'affichage en utilisant le bouton ◀ ou ▶. Appuyer sur le bouton ∇ ou \boxtimes plusieurs fois pour parcourir la liste des stations mémorisées manuellement.

CD30 BT - Récupérer une station

Choisir la gamme d'ondes, puis appuyer brièvement sur les boutons 1...6 de station pour rappeler la station mémorisée.

Ou bien, choisir la gamme d'ondes et sélectionner le champ du numéro de station mémorisée dans l'affichage en utilisant le bouton ◀ ou ▶. Tourner le bouton rotatif pour parcourir la liste des stations mémorisées manuellement.

CD35 BT - Récupérer une station

Choisir la gamme d'ondes, puis appuyer brièvement sur les boutons 1...6 de station pour rappeler la station mémorisée.

Ou bien, choisir la gamme d'ondes FM et tourner le bouton central rotatif pour parcourir la liste des stations FM. Tourner le bouton pour rechercher manuellement le nom de la station souhaitée et enfoncer le bouton pour sélectionner.

Mise à jour manuelle des stations

Les stations peuvent également être enregistrées manuellement dans les listes d'enregistrement automatique¹⁾.

Pour mettre à jour la liste des stations et obtenir ainsi les plus récentes, lancer la mise à jour du système manuellement. Le son sera coupé pendant la mise à jour manuelle.

CD20 - Mise à jour manuelle des stations

Appuyez sur le bouton **f** pour accéder au menu de **Fonctions radio**.

Appuyer sur le bouton **∞** ou **∞** pour sélectionner **Mettre à jour la liste FM** et appuyer sur **⏏/OK** pour confirmer la mise à jour.

CD30 BT - Mise à jour manuelle des stations

Appuyez sur le bouton **f** pour accéder au menu de **Fonctions radio**.

Tourner le bouton rotatif pour sélectionner **Mettre à jour la liste FM** et enfoncer pour confirmer la mise à jour.

CD35 BT - Mise à jour manuelle des stations

Appuyer sur le bouton **SETUP / TEXT** et tourner le bouton central rotatif pour accéder au menu **Fonctions radio**.

Tourner le bouton rotatif pour sélectionner **Mettre à jour la liste FM** et enfoncer pour confirmer la mise à jour.

Radio Data System (RDS)

Radio Data System (RDS) est un service des stations FM qui facilite considérablement la recherche d'une station donnée et sa bonne réception.

Avantage du RDS

- Sur l'écran d'affichage, le nom de la station choisie apparaît à la place de la fréquence.
- Lors d'une recherche automatique de stations, l'infotainment System recherche uniquement les stations RDS.
- L'infotainment System recherche toujours la fréquence de diffusion dont la réception est la meilleure pour la station choisie avec AF (Alternative Frequency).

R10 / CD10 - Fonctions RDS

Configuration du RDS

Appuyer plusieurs fois sur le bouton **MENU** jusqu'à ce que **AF-RDS** soit affiché.

Activer/désactiver RDS

Activer (On) ou désactiver (Off) le RDS en appuyant sur le bouton **◀** ou **▶**.

¹⁾ Pas sur R10 / CD10, R15 BT / CD15 BT

R15 BT / CD15 BT - Fonctions RDS

Configuration du RDS

Appuyer sur le bouton **SETUP** et tourner le bouton rotatif **OK** pour accéder au menu **RDS**. Appuyer sur le bouton pour effectuer la sélection.

Tourner le bouton rotatif pour sélectionner **RDS SETUP**.

Activer/désactiver RDS

Activer ou désactiver **RDS-AF** en enfonçant le bouton rotatif **OK**. **AF** apparaîtra sur l'écran en cas d'activation du RDS.

Informations textuelles (texte radio)

Certaines stations FM émettent des informations sous forme de texte concernant le programme diffusé (p. ex. le nom de la chanson).

Appuyer sur le bouton **SETUP** et tourner le bouton rotatif **OK** pour accéder au menu **Texte radio**.

Tourner le bouton rotatif pour sélectionner **Radio** et appuyer sur le bouton pour voir ces informations.

CD20 - Fonctions RDS

Configuration du RDS

Appuyez sur le bouton **z** pour accéder au menu de **Fonctions radio**.

Appuyer sur le bouton **x** ou **y** jusqu'à ce que **AF-RDS** s'affiche.

Activer/désactiver RDS

Activer (**On**) ou désactiver (**Off**) le **RDS** en utilisant le bouton **◀** ou **▶**.

Service I Traffic (informations routières)

Les stations de service de messages sur la circulation sont des stations FM RDS diffusant des informations sur la circulation.

Activer et désactiver le service I Traffic d'informations routières

Pour activer et désactiver les messages d'informations routières :

Appuyez sur le bouton **z** pour accéder au menu de **Fonctions radio**.

Appuyer sur le bouton **x** ou **y** jusqu'à ce que **i Traffic** s'affiche.

Activer ou désactiver **i Traffic** en utilisant le bouton **◀** ou **▶**.

- Si le service de messages d'informations routières est activé, **i Traffic** s'affiche dans le menu principal de radio.
- La réception est limitée aux stations d'information de circulation.
- Si le service de messages sur la circulation est activé, la lecture CD/MP3/AUX est interrompue pendant la durée de l'annonce sur la circulation.
- Les annonces sur la circulation ne sont pas diffusées automatiquement lorsque les gammes d'ondes OL ou OM sont sélectionnées. Changer de source audio ou de gamme d'ondes FM pour assurer la diffusion automatique des annonces sur la circulation.

Blocage des annonces de circulation

Pour bloquer une annonce sur la circulation, p. ex. lors d'une lecture CD/MP3 :

Appuyer soit sur le bouton **RADIO/CD** ou **z**.

L'annonce sur la circulation en cours est annulée, mais le service de messages sur la circulation reste actif.

Service I News (d'informations)

Les stations d'informations sont des stations FM RDS qui diffusent des bulletins d'information.

Activer et désactiver le service I News d'informations

Pour activer et désactiver le service I News :

Appuyez sur le bouton **i** pour accéder au menu de **Fonctions radio**.

Appuyer sur le bouton **⌘** ou **⌚** jusqu'à ce que I News s'affiche.

Activer ou désactiver I News en utilisant le bouton **◀** ou **▶**.

- Seules les stations avec service d'informations sont reçues.
- Si le service d'informations est activé, la lecture CD/MP3/AUX est interrompue pendant la durée du bulletin d'informations.
- Les annonces sur la circulation ne sont pas diffusées automatiquement lorsque les gammes d'ondes

OL ou OM sont sélectionnées. Changer de source audio ou de gamme d'ondes FM pour assurer la diffusion automatique des annonces sur la circulation.

Bloquer les bulletins I News

Pour bloquer un bulletin d'information, p. ex. lors d'une lecture CD/MP3/AUX :

Appuyer soit sur le bouton **RADIO/CD** ou **i**.

Le bulletin d'informations est interrompu, mais le service I News reste activé.

CD30 BT - Fonctions RDS

Configuration du RDS

Activer la radio, appuyer sur le bouton **RADIO/CD** pour accéder au menu des **Fonctions radio**.

Activer/désactiver RDS

Activer ou désactiver **RDS-AF** et enfoncer le bouton rotatif pour confirmer. **RDS-AF** apparaîtra sur l'affichage en cas d'activation.

Service I Traffic (informations routières)

Les stations de service de messages sur la circulation sont des stations FM RDS diffusant des informations sur la circulation.

Activer et désactiver le service I Traffic d'informations routières

Pour activer et désactiver les messages d'informations routières :

Activer la radio, appuyer sur le bouton **RADIO/CD** pour accéder au menu des **Fonctions radio**.

Activer ou désactiver **i Traffic** et enfoncer le bouton rotatif pour confirmer.

- Si le service de messages d'informations routières est activé, **i Traffic** s'affiche dans le menu principal de radio.
- La réception est limitée aux stations d'information de circulation.

- Si le service de messages sur la circulation est activé, la lecture CD/MP3 est interrompue pendant la durée de l'annonce sur la circulation.
- Les annonces sur la circulation ne sont pas diffusées automatiquement lorsque les gammes d'ondes OL ou OM sont sélectionnées. Changer de source audio ou de gamme d'ondes FM pour assurer la diffusion automatique des annonces sur la circulation.

Blocage des annonces de circulation

Pour bloquer une annonce sur la circulation, p. ex. lors d'une lecture CD/MP3 : Appuyer sur le bouton rotatif.

L'annonce sur la circulation est annulée, mais le service de messages sur la circulation reste actif.

Recherche de type de programme (PTY)

Appuyez sur le bouton **RADIO/CD** pour accéder au menu de **Fonctions radio**.

Appuyer sur < ou > pour accéder à la gamme d'ondes.

Tourner le bouton rotatif pour sélectionner PTY.

Enfoncer le bouton rotatif ou appuyer sur le bouton < ou > pour afficher la liste des types de programme.

Sélectionner un programme parmi les options suivantes :

- **Informations**
- **Musique Pop**
- **Sport**
- **Musique Classique**
- **Divertissement**

Sélectionner une station dans la liste.

Le système propose automatiquement un programme qui correspond à la sélection initiale.

Informations textuelles (texte radio)

Certaines stations FM émettent des informations sous forme de texte concernant le programme diffusé (p. ex. le nom de la chanson).

Appuyer brièvement sur le bouton  pour voir ces informations.

Appuyer à nouveau  ou changer la source pour revenir à l'écran de départ.

CD35 BT - Fonctions RDS

Configuration du RDS

Appuyer sur le bouton **SETUP / TEXT** et tourner le bouton central rotatif pour accéder au menu des **Fonctions radio**. Appuyer sur le bouton pour effectuer la sélection.

Tourner le bouton rotatif pour sélectionner **RDS-AF**.

Activer/désactiver RDS

Activer ou désactiver **RDS-AF** en enfonçant le bouton central rotatif.

Service I Traffic (informations routières)

Les stations de service de messages sur la circulation sont des stations FM RDS diffusant des informations sur la circulation.

Activer et désactiver le service I Traffic d'informations routières

Pour activer et désactiver les messages d'informations routières :

Appuyer sur le bouton **SETUP / TEXT** et tourner le bouton central rotatif pour accéder au menu des **Fonctions radio**. Appuyer sur le bouton pour effectuer la sélection.

Tourner le bouton rotatif pour sélectionner **i Traffic** et activer ou désactiver en appuyant sur le bouton.

- Si le service de messages sur la circulation est activé, la lecture CD/MP3 est interrompue pendant la durée de l'annonce sur la circulation.
- Les annonces sur la circulation ne sont pas diffusées automatiquement lorsque les gammes d'ondes OL ou OM sont sélectionnées. Changer de source audio ou de gamme d'ondes FM pour assurer la diffusion automatique des annonces sur la circulation.

Blocage des annonces de circulation

Pour bloquer une annonce sur la circulation, p. ex. lors d'une lecture CD/MP3 : Appuyer sur le bouton central rotatif (ou sur le bouton →).

L'annonce sur la circulation est annulée, mais le service de messages sur la circulation reste actif.

Informations textuelles (texte radio)

Certaines stations FM émettent des informations sous forme de texte concernant le programme diffusé (p. ex. le nom de la chanson).

Enfoncer et maintenir le bouton **SETUP / TEXT** pour voir ces informations.

Appuyer sur le bouton → ou attendre pendant 30 secondes pour revenir à l'écran de départ.

Lecteur CD

Informations générales	46
Utilisation	47

Informations générales

Le lecteur CD¹⁾ de l'Infotainment System peut lire des CD audio et des CD MP3/WMA²⁾

CD15 BT, CD 30 BT uniquement : les formats AAC et WAV peuvent également être lus.

Information importante relative aux CD audio et MP3/WMA

Avertissement

Ne placer en aucun cas des DVD ou des CD « singles » d'un diamètre de 8 cm ou encore des CD de forme spéciale dans le lecteur audio.

Aucune étiquette ne peut être apposée sur les CD. Les CD avec étiquette peuvent se coincer dans le lecteur et l'endommager. Il faudra alors procéder au coûteux remplacement de l'appareil.

- Il se peut que certains CD audio avec protection contre la copie non conforme aux normes CD audio ne soient pas lus correctement ou ne puissent pas être lus.
- Il est possible que les CD-R et CD-RW enregistrés et les fichiers WMA avec Digital Rights Management (DRM) provenant de magasins de musique en ligne ne soient pas lus correctement ou ne puissent pas être lus.
- Sur les CD mixtes (une combinaison audio/données, par exemple MP3), seules les plages audio seront détectées et lues.
- Les CD-R ou CD-RW enregistrés sont plus sensibles aux mauvaises manipulations que les CD préenregistrés. Veillez à manipuler correctement les CD, en particulier les CD-R et CD-RW enregistrés (voir ci-dessous).
- Évitez de laisser des empreintes digitales sur les CD que vous changez.

1) Pas sur R10, R15 BT.

2) Pas sur CD10, CD 20.

- Remettez les CD immédiatement dans leur pochette après les avoir retirés du lecteur de CD afin de les protéger de la poussière et des dommages.
- De la poussière ou du liquide sur les CD peut salir la lentille du lecteur audio à l'intérieur de l'appareil et provoquer des pannes.
- Protégez vos CD de la chaleur et de la lumière directe du soleil.
- Les restrictions suivantes s'appliquent aux données enregistrées sur un CD MP3/WMA :

Seuls les fichiers MP3 et WMA²⁾ peuvent être lus.

Nombre maximal de dossiers imbriqués : 11 niveaux

(Sur CD10, nombre maximal de dossiers imbriqués pouvant être reconnus : 7 niveaux)

Nombre maximal de fichiers enregistrables sur un CD/DVD MP3 et/ou WMA : 1 000 fichiers

(Sur CD10, nombre maximal de fichiers MP3 pouvant être reconnus : 250 fichiers)

Extensions de liste de lecture compatibles : .m3u, .pls

Les entrées de la liste de lecture doivent être mentionnées sous forme de chemin d'accès relatif.

- Le fonctionnement des fichiers MP3 et WMA est identique. Lorsqu'un CD avec des fichiers WMA est chargé²⁾, les menus relatifs au MP3 s'affichent.

Utilisation

CD10 - Utilisation du lecteur CD

Lancer une lecture CD

Activer l'Infotainment System (en appuyant sur le bouton \odot) et pousser le CD dans la fente pour CD, avec la face imprimée vers le haut, jusqu'à ce qu'il soit avalé. La lecture du CD commence automatiquement.

S'il y a déjà un CD dans l'unité, appuyer sur le bouton **SRC** : la lecture du CD commence.

Remarque

En fonction des données enregistrées sur le CD audio ou le CD MP3, différentes informations relatives au CD et au morceau de musique en cours s'affichent.

Sélection d'un album ou d'une plage

Appuyer sur le bouton **ALBUM-** ou **ALBUM+** pour sélectionner un album ou une plage à partir de la liste.

Passer à la piste suivante ou à la piste précédente

Appuyez brièvement une ou plusieurs fois sur le bouton ◀ ou ▶.

Avance ou retour rapides

Appuyer sur le bouton ◀ ou ▶ et le maintenir enfoncé pour avancer ou reculer rapidement sur la plage en cours.

²⁾ Pas sur CD10, CD 20.

Lecture aléatoire

Appuyer brièvement sur le bouton **MIX** pour l'activer.

MIX CD apparaît brièvement sur l'écran.

MIX est affiché quand la lecture aléatoire est active.

Appuyer brièvement sur le bouton **MIX** pour la désactiver.

MIX OFF apparaît brièvement sur l'écran.

La lecture aléatoire peut aussi être désactivée en éjectant le CD.

Remarque

La lecture aléatoire n'est pas désactivée quand le système audio est éteint ou que la source est modifiée.

Pause

Appuyer brièvement sur le bouton rotatif, **⏸** ou **⏪** et **⏩** en même temps pour interrompre la lecture de CD / CD MP3. **MUTE** s'affiche.

Appuyer sur le bouton rotatif ou sur le bouton **◀** ou **▶** pour désactiver.

Affichage de CD

Appuyer sur le bouton **MENU**.

MENU est brièvement affiché, suivi par la rubrique de menu. Appuyer plusieurs fois sur **MENU** jusqu'à ce que **CD DISPLAY** apparaisse (uniquement affiché quand un CD MP3 est en cours de lecture).

Appuyer sur **◀** ou **▶** pour accéder aux réglages de chaque rubrique.

Sélection des informations affichées

Sélectionner les informations détaillées que vous souhaitez voir affichées à chaque plage d'un CD MP3 :

- ALB-TRACK (album et numéro de plage)
- ALB-TIME (numéro d'album et durée de lecture)
- TRCK-TIME (numéro de plage et durée de lecture)

Éjection d'un CD

Appuyez sur le bouton **⏏** : Le CD est expulsé de la fente pour CD.

Si le CD n'est pas retiré après éjection, il rentre automatiquement après quelques secondes.

CD15 BT - Utilisation du lecteur CD**Lancer une lecture CD**

Activer l'Infotainment System (en appuyant sur le bouton **⏻**) et pousser le CD dans la fente pour CD, avec la face imprimée vers le haut, jusqu'à ce qu'il soit avalé. La lecture du CD commence automatiquement.

S'il y a déjà un CD dans l'unité, appuyer plusieurs fois sur le bouton **MEDIA** pour sélectionner la source audio désirée : la lecture du CD commence.

Remarque

En fonction des données enregistrées sur le CD audio ou le CD MP3, différentes informations relatives au CD et au morceau de musique en cours s'affichent.

Sélection d'un album ou d'une plage

Tourner le bouton rotatif **OK** pour sélectionner un album ou une plage à partir de la liste.

Passer à la piste suivante ou à la piste précédente

Appuyez brièvement une ou plusieurs fois sur le bouton ◀◀ ou ▶▶.

Avance ou retour rapides

Appuyer sur le bouton ◀◀ ou ▶▶ et le maintenir enfoncé pour avancer ou reculer rapidement sur la plage en cours.

Lecture aléatoire

Pendant la lecture du CD, appuyer sur le bouton 4 (des touches de station 1...6) et le maintenir enfoncé pour activer la lecture aléatoire.

MIX est affiché quand la lecture aléatoire est active.

Remarque

Sur un CD MP3, la fonction de lecture aléatoire ne s'applique qu'à l'album en cours.

Appuyer à nouveau sur le bouton 4 et le maintenir enfoncé pour désactiver.

MIX disparaît de l'écran.

La lecture aléatoire peut aussi être désactivée en éjectant le CD.

Remarque

La lecture aléatoire n'est pas désactivée quand le système audio est éteint ou que la source est modifiée.

Pause

Appuyer brièvement sur le bouton rotatif ◻, ⌘ ou ⏸ et ◀ en même temps pour interrompre la lecture de CD / CD MP3. Appuyer à nouveau pour reprendre la lecture.

La pause est désactivée automatiquement quand le volume est réglé.

Affichage de texte additionnel d'informations (texte de CD ou balise ID3)

Après avoir sélectionné une plage ou un album, appuyer brièvement sur le bouton 5 (des touches de station 1...6) pour accéder aux informations textuelles (p. ex. nom de l'artiste, intitulé de l'album ou titre de la chanson) disponibles sur le CD.

Pour afficher toutes les informations textuelles à la fois, enfoncer et maintenir le bouton 5.

Pour quitter l'affichage, appuyer sur le bouton →.

Éjection d'un CD

Appuyez sur le bouton △ : Le CD est expulsé de la fente pour CD.

Si le CD n'est pas retiré après éjection, il rentre automatiquement après quelques secondes.

CD20 - Utilisation du lecteur CD

Lancer une lecture CD

Activer l'Infotainment System (en appuyant sur le bouton ◻) et pousser le CD dans la fente pour CD, avec la face imprimée vers le haut, jusqu'à ce qu'il soit avalé. La lecture du CD commence automatiquement.

S'il y a déjà un CD dans l'unité, appuyer sur le bouton **RADIO/CD** : la lecture du CD commence.

Remarque

En fonction des données enregistrées sur le CD audio ou le CD MP3, différentes informations relatives au CD et au morceau de musique en cours s'affichent.

Sélection d'un album ou d'une plage

Appuyer sur le bouton ◀ ou ▶ pour sélectionner les albums ou les plages.

Appuyer sur le bouton ⌘ ou ⌚ pour sélectionner un album ou une plage à partir de la liste.

Passer à la piste suivante ou à la piste précédente

Appuyez brièvement une ou plusieurs fois sur le bouton ⌘ ou ⌚.

Avance ou retour rapides

Appuyer sur le bouton ⌘ ou ⌚ et le maintenir enfoncé pour avancer ou reculer rapidement sur la plage en cours.

Lecture aléatoire

Appuyez sur le bouton 🎵 pour accéder au menu de **Réglages audio**.

Appuyer sur le bouton ⌘ ou ⌚ et sélectionner **Random**.

Appuyer sur le bouton ◀ ou ▶ pour activer.

Remarque

Sur un CD MP3, la fonction de lecture aléatoire s'applique à l'album en cours, puis passe à l'album suivant.

Pause

Appuyer sur le bouton ⏸ ou sur les boutons ⏪ et ⏩ en même temps pour interrompre la lecture de CD / CD MP3.

Cette fonction est désactivée automatiquement quand le volume est réglé.

Affichage de texte additionnel d'informations (texte de CD ou balise ID3)

Après avoir sélectionné une plage ou un album, appuyer sur 📄/OK pour accéder aux informations textuelles (p. ex. nom de l'artiste, intitulé de l'album ou titre de la chanson) disponibles sur le CD.

Les informations ne seront affichées que pendant quelques instants.

Éjection d'un CD

Appuyez sur le bouton ⏏ : Le CD est expulsé de la fente pour CD.

Si le CD n'est pas retiré après éjection, il rentre automatiquement après quelques secondes.

CD30 BT - Utilisation du lecteur CD**Lancer une lecture CD**

Activer l'Infotainment System (en appuyant sur le bouton ⏻) et pousser le CD dans la fente pour CD, avec la face imprimée vers le haut, jusqu'à ce qu'il soit avalé. La lecture du CD commence automatiquement.

S'il y a déjà un CD dans l'unité, appuyer sur le bouton **RADIO/CD** : la lecture du CD commence.

Remarque

En fonction des données enregistrées sur le CD audio ou le CD MP3, différentes informations relatives au CD et au morceau de musique en cours s'affichent.

Sélection d'un album ou d'une plage

Tourner le bouton rotatif pour sélectionner un album ou une plage à partir de la liste.

Passer à la piste suivante ou à la piste précédente

Appuyez brièvement une ou plusieurs fois sur le bouton **⏮** ou **⏭**.

Avance ou retour rapides

Appuyer sur le bouton **⏮** ou **⏭** et le maintenir enfoncé pour avancer ou reculer rapidement sur la plage en cours.

Lecture aléatoire

Accéder au menu **Autres réglages audio**.

Sélectionner **Random** et enfoncer le bouton rotatif pour l'activer.

Remarque

Sur un CD MP3/WMA, la fonction de lecture aléatoire s'applique à l'album en cours, puis passe à l'album suivant.

Pause

Appuyer sur le bouton **⏸** ou sur les boutons **⏪** et **⏩** en même temps pour interrompre la lecture de CD / CD MP3.

Cette fonction est désactivée automatiquement quand le volume est réglé.

Sélection des plages à l'aide du menu CD audio ou MP3

Au cours d'une lecture CD audio

Pour sélectionner une plage sur le CD audio : tourner le bouton rotatif pour sélectionner la plage désirée.

Au cours d'une lecture MP3

Appuyer sur le bouton **▷** pour accéder au sous-dossier ou à la plage.

Appuyer sur le bouton **◁** pour revenir au dossier parent.

Enfoncer et maintenir le bouton **◁** pour revenir au dossier racine.

Enfoncer et maintenir le bouton **▷** pour afficher le nom de la plage en cours de lecture.

Une fois que l'album est sélectionné :

- Appuyer sur le bouton rotatif pour afficher la liste des plages.
- Tourner le bouton rotatif pour sélectionner la plage souhaitée.

Affichage de texte additionnel d'informations (texte de CD ou balise ID3)

Après avoir sélectionné une plage ou un album, appuyer sur le bouton **ⓘ** pour accéder aux informations textuelles (p. ex. nom de l'artiste, intitulé de l'album ou titre de la chanson) disponibles sur le CD. Pour quitter l'affichage, appuyer à nouveau sur **ⓘ**.

Appuyer sur le bouton **ⓘ** pour afficher le nom complet de l'album ou de la plage en cours. Pour quitter l'affichage, appuyer à nouveau sur **ⓘ**.

Éjection d'un CD

Appuyez sur le bouton **⏏** : Le CD est expulsé de la fente pour CD.

Si le CD n'est pas retiré après éjection, il rentre automatiquement après quelques secondes.

CD35 BT - Utilisation du lecteur CD

Lancer une lecture CD

Activer l'Infotainment System (en appuyant sur le bouton \odot) et pousser le CD dans la fente pour CD, avec la face imprimée vers le haut, jusqu'à ce qu'il soit avalé. La lecture du CD commence automatiquement.

S'il y a déjà un CD dans l'unité, appuyer plusieurs fois sur le bouton **MEDIA** pour sélectionner la source audio désirée : la lecture du CD commence.

Remarque

En fonction des données enregistrées sur le CD audio ou le CD MP3, différentes informations relatives au CD et au morceau de musique en cours s'affichent.

Sélection d'un album ou d'une plage

Tourner le bouton central rotatif pour sélectionner un album ou une plage à partir de la liste.

Passer à la piste suivante ou à la piste précédente

Appuyez brièvement une ou plusieurs fois sur le bouton \lll ou \ggg .

Avance ou retour rapides

Appuyer sur le bouton \lll ou \ggg et le maintenir enfoncé pour avancer ou reculer rapidement sur la plage en cours.

Lecture aléatoire

Appuyer sur le bouton **SETUP / TEXT** pour accéder au menu des réglages.

Tourner le bouton central rotatif pour sélectionner **Réglages audio** et enfoncer le bouton pour confirmer.

Sélectionner **Random** et enfoncer le bouton pour l'activer.

Remarque

Sur un CD MP3/WMA, la fonction de lecture aléatoire s'applique à l'album en cours, puis passe à l'album suivant.

Pause

Appuyer brièvement sur le bouton rotatif de commande du volume, \otimes ou \lll et \ggg en même temps pour interrompre la lecture de CD / CD MP3. Appuyer à nouveau pour reprendre la lecture.

La pause est désactivée automatiquement quand le volume est réglé.

Affichage de texte additionnel d'informations (texte de CD ou balise ID3)

Après avoir sélectionné une plage ou un album, enfoncer et maintenir le bouton central rotatif pour accéder aux informations textuelles (p. ex. nom de l'artiste, intitulé de l'album ou titre de la chanson) disponibles sur le CD.

Pour quitter l'affichage, appuyer sur le bouton \rightarrow .

Éjection d'un CD

Appuyez sur le bouton \triangle : Le CD est expulsé de la fente pour CD.

Si le CD n'est pas retiré après éjection, il rentre automatiquement après quelques secondes.

Entrée AUX

Remarques générales 54

Fonctionnement 54

Remarques générales

CD20 / CD30 BT

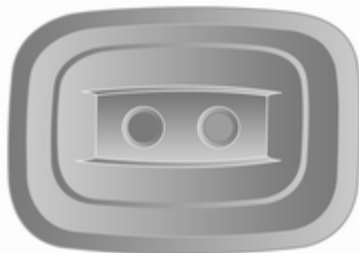

Une prise AUX est prévue pour brancher des sources audio externes.

Remarque

La prise doit toujours rester propre et sèche.

Sur l'entrée AUX, il est par exemple possible de brancher un lecteur de CD portable avec connecteurs RCA ou avec fiche jack de 3,5mm.

R10 / CD10, R15 BT / CD15 BT, CD35 BT

Dans l'unité d'Infotainment se trouve une prise AUX qui sert à brancher des sources audio externes.

Remarque

La prise doit toujours rester propre et sèche.

Il est possible, par exemple, de connecter un lecteur CD portable avec une fiche jack de 3,5 mm à l'entrée AUX.

Fonctionnement

Une source audio connectée à l'entrée AUX ne peut être utilisée qu'à partir des éléments de commande de la source, c.-à-d. pas via l'Infotainment System. Ne sélectionner une plage directement sur la source audio que si le véhicule est à l'arrêt.

Avertissement

Avant de connecter ou de déconnecter un appareil auxiliaire, p. ex. un lecteur CD portable, éteindre le lecteur et l'Infotainment System afin d'éviter des problèmes de qualité de son et des dommages à l'équipement.

Une fois la connexion établie via la prise jack, le système détecte automatiquement la source audio. En fonction du volume d'enregistrement, il peut y avoir un léger retard de l'écoute de la source audio.

L'artiste et le nom de la plage ne sont pas affichés sur l'écran.

R10 /CD 10 - Fonctionnement de l'entrée AUX

Appuyer sur le bouton **SRC** pour activer le mode AUX, puis allumer l'appareil auxiliaire.

R15 BT / CD15 BT - Fonctionnement de l'entrée AUX

Appuyer sur le bouton **MEDIA** pour basculer de la source audio au mode AUX, puis allumer l'appareil auxiliaire. AUX apparaît sur l'écran.

Réglages AUX

Appuyer sur le bouton **SETUP** pour accéder au menu des réglages.

Sélectionner AUX IN et tourner le bouton rotatif **OK** jusqu'à ce que le réglage désiré soit sélectionné parmi :

- HI (300 mV¹⁾)
- MID (600 mV)
- LO (1200 mV)

CD20 / CD30 BT - Fonctionnement de l'entrée AUX

Appuyer sur le bouton **RADIO/CD** pour activer le mode AUX, puis allumer l'appareil auxiliaire.

CD35 BT - Fonctionnement de l'entrée AUX

Appuyer sur le bouton **MEDIA** pour activer le mode AUX, puis allumer l'appareil auxiliaire. Jack apparaît sur l'écran.

1) Millivolts.

Port USB

Remarques générales 56

Ecouter une source audio 57

Remarques générales

R15 BT / CD15 BT, CD35 BT

Dans l'unité d'Infotainment se trouve une prise USB qui sert à brancher des sources audio externes.

CD30 BT



Une prise USB est prévue pour brancher des sources audio externes.

Remarque

La prise doit toujours rester propre et sèche.

Un lecteur MP3, une clé USB ou un iPod peut être connecté au port USB.

L'utilisation de ces appareils s'opère via les commandes et menus de l'Infotainment System.

Remarque

Lecteur MP3 et lecteurs USB

- Les lecteurs MP3 et USB connectés doivent être conformes à la norme USB MSC (USB Mass Storage Class).
- Seuls les lecteurs MP3 et les clés USB à disque avec une taille de secteur de 512 octets et une taille de groupe inférieure ou égale à 32 ko dans un système de fichiers FAT32.
- Les lecteurs de disque dur (HDD) ne sont pas compatibles.
- Les restrictions suivantes s'appliquent aux données stockées sur un lecteur MP3 ou un appareil USB :

Seuls les fichiers MP3, WMA, ACC¹⁾ et OGG²⁾ peuvent être lus. Les fichiers WAV et tous les autres fichiers comprimés ne peuvent pas être lus.

Nombre maximal de dossiers imbriqués : 11 niveaux

Nombre maximal de fichiers enregistrables : 1 000 fichiers

Il est possible que les fichiers WMA avec Digital Rights Management (DRM) provenant de magasins de musique en ligne ne soient pas lus correctement ou ne puissent pas être lus

Extensions de liste de lecture compatibles : .m3u, .pls

Les entrées de la liste de lecture doivent être mentionnées sous forme de chemin d'accès relatif

1) Pas sur CD30 BT.

2) CD30 BT uniquement.

Écouter une source audio

Selon l'appareil auxiliaire connecté, sélectionner un dossier (lecteur MP3, clé USB) ou une liste de lecture (lecteur numérique portable de musique).

Une fois connecté, il est uniquement possible d'utiliser les commandes et menus de l'Infotainment System pour commander l'appareil auxiliaire.

L'utilisation de sources de données branchées via USB est généralement similaire à l'utilisation d'un CD audio/MP3/WMA ↷ 47.

R15 BT / CD15 BT - Lire la musique via USB

Lecteur MP3/ iPod / lecteurs USB

Le système détecte automatiquement l'appareil auxiliaire quand un appareil USB est connecté et la plage en cours s'affiche automatiquement.

Quand un appareil auxiliaire est connecté pour la première fois, la première plage dans le premier dossier

est lue automatiquement. Lorsque l'appareil est reconnecté, la dernière plage lue est reprise.

Sélectionner une piste

Pour sélectionner directement une plage (et changer de dossier), accéder d'abord à la structure de menu de l'appareil auxiliaire en appuyant sur le bouton rotatif OK pendant la lecture. Sélectionner la plage souhaitée et changer de dossier en tournant et en enfonçant le bouton.

CD30 BT - Lire la musique via USB

Lecteur MP3/ iPod / lecteurs USB

Le système détecte automatiquement l'appareil auxiliaire quand un appareil USB est connecté et le menu **AUX-USB** s'affiche automatiquement.

Sélectionner une piste

Sélectionner directement les pages en tournant et en enfonçant le bouton central rotatif.

Par défaut, les albums sont triés par ordre alphabétique.

Si une clé USB est branchée, tous les dossiers se trouveront au même niveau dans la structure arborescente.

En fonction de l'appareil auxiliaire branché, vous pouvez redéfinir votre sélection par dossiers et fichiers ou par un critère de recherche parmi les suivants :

- Artistes
- Albums
- Genres
- Playlists
- Titres

CD35 BT - Lire la musique via USB**Lecteur MP3/ iPod / lecteurs USB**

Le système détecte automatiquement l'appareil auxiliaire quand un appareil USB est connecté et la pre-

mière plage dans le premier dossier est lue automatiquement. Lorsque l'appareil est reconnecté, la dernière plage lue est reprise.

Sélectionner une piste

Pour sélectionner directement une plage (et changer de dossier), accéder d'abord à la structure de menu de l'appareil auxiliaire en appuyant sur le bouton central rotatif pendant la lecture (sur l'iPod, tourner le bouton pour accéder au menu). Sélectionner la plage souhaitée et changer de dossier en tournant et en enfonçant le bouton.

Déconnexion de la prise USB

La lecture est automatiquement arrêtée quand l'appareil auxiliaire est débranché de la prise USB.

Musique Bluetooth

Remarques générales	59
Utilisation	59

Remarques générales

Les sources audio auxiliaires Bluetooth (p. ex. les téléphones-baladeurs, lecteurs MP3 etc.) respectant le protocole de musique Bluetooth A2DP peuvent être connectés sans fil à l'Infotainment System.

Remarque

- L'Infotainment System connecte uniquement des appareils Bluetooth compatibles A2DP (Advanced Audio Distribution Profile). Des problèmes de connexion peuvent se produire avec des versions antérieures.
- L'appareil Bluetooth doit être compatible avec la version 1.0 ou supérieure de l'AVRCP (Audio Video Remote Control Profile). Si l'appareil n'est pas compatible AVRCP,

seul le volume peut être commandé par le biais de l'Infotainment System.

- Avant de connecter l'appareil Bluetooth à l'Infotainment System, il faut bien connaître les fonctions Bluetooth décrites dans ses consignes de fonctionnement.

Utilisation

Préconditions

Les préalables suivants doivent être remplis afin de commander un appareil audio Bluetooth via l'Infotainment System :

- La fonction Bluetooth de l'Infotainment System doit être activée
↻ 92.
- La fonction Bluetooth de la source audio auxiliaire Bluetooth doit être activée (voir les instructions d'utilisation de l'appareil audio).

- Selon la source audio, il peut être nécessaire de régler l'appareil sur « visible » (voir les instructions d'utilisation de l'appareil audio).
- La source audio doit être appariée et connectée à l'Infotainment System.

R15 BT / CD15 BT - Lire la musique via Bluetooth

Connexion Bluetooth

Une connexion doit être établie par Bluetooth entre l'appareil audio et le l'Infotainment System, c.-à-d. que l'appareil doit être apparié au véhicule avant qu'il ne puisse être utilisé.

- Il est possible d'apparier et d'enregistrer 5 appareils audio dans la liste des appareils, mais un seul d'entre eux peut être connecté à la fois.

- Si l'appareil dispose en même temps de fonctions lecteur audio et téléphone, les deux fonctions seront appariées. Appariement d'un téléphone mobile ⇨ 92.
- Les fonctions du téléphone resteront actives quand le lecteur audio est utilisé et la lecture audio sera interrompue quand le téléphone est utilisé.

Appariement d'un appareil audio auxiliaire à l'Infotainment System

Pour apparier l'appareil audio, appuyer sur le bouton **TEL** et sélectionner **Apparier appareil** en tournant et en enfonçant le bouton rotatif **OK**. L'écran **Prêt pour l'appariement** s'affiche.

Puis, sur l'appareil audio, rechercher un équipement Bluetooth à proximité de l'appareil.

Sélectionner **My Radio** (c.-à-d. le nom du système) à partir de la liste de l'appareil audio et saisir, le cas échéant, sur le clavier de l'appareil

audio, le code d'appariement qui est affiché sur l'écran de l'Infotainment System.

Remarque

Si l'appareil audio n'a pas d'écran, saisir le code d'appariement par défaut sur l'appareil, puis sur l'Infotainment System. Se reporter aux instructions d'utilisation pour connaître le code d'appariement de l'appareil audio, généralement **0000**. Selon l'appareil, il peut être nécessaire de procéder dans l'ordre inverse pour la saisie du code, c.-à-d. commencer par l'Infotainment System.

Si l'appariement échoue, le système revient au menu précédent et un message correspondant s'affiche. Répéter la procédure si nécessaire.

Quand l'appariement est terminé, un message mentionnant le nom de l'appareil audio apparié est affiché sur l'écran de l'Infotainment System.

Remarque

La batterie de l'appareil audio se déchargera plus rapidement que d'ordinaire quand une connexion

Bluetooth est activée lors de l'utilisation de l'appareil audio via l'Infotainment System.

Connexion d'un appareil audio

Les appareils audio sont automatiquement connectés à l'Infotainment System quand l'appariement est terminé.

Pour connecter tout appareil audio déjà apparié, ou pour le connecter à un autre appareil audio apparié que l'appareil actuel, appuyer sur le bouton **TEL** et sélectionner le menu **Connecter l'appareil**. La liste des appareils montre les appareils audio déjà appariés.

Sélectionner l'appareil souhaité dans la liste et confirmer en enfonçant le bouton rotatif **OK**. Un message sur l'écran confirme la connexion.

Déconnexion d'un appareil audio

Pour déconnecter un appareil audio de l'Infotainment System, appuyer sur le bouton **TEL** (ou le bouton **SETUP**) et sélectionner **Connexion Bluetooth**. Sélectionner l'appareil souhaité dans la liste d'appareils, puis

sélectionner **Déconnecter l'appareil** en tournant et en enfonçant le bouton rotatif **OK**. Un message sur l'écran confirme la déconnexion.

Arrêter l'appareil audio ou désactiver la fonction Bluetooth sur l'appareil audio déconnecte aussi l'appareil de l'Infotainment System.

Désappariement d'un appareil audio auxiliaire de l'Infotainment System

Si la liste des appareils audio appariés est remplie, il n'est possible d'apparier un nouvel appareil qu'à condition de désapparier un appareil existant.

Pour désapparier un appareil audio, c.-à-d. le supprimer de la mémoire du système, appuyer sur le bouton **TEL** et sélectionner **Supprimer cet appareil**. Sélectionner l'appareil audio désiré dans la liste et enfoncer le bouton rotatif **OK** pour confirmer la suppression quand le système le demande.

Fonctionnement via l'Infotainment System

En cas d'appariement et de connexion sans fil, la lecture audio démarre automatiquement.

L'appareil audio peut alors être utilisé via les boutons de commande de l'Infotainment System, les boutons rotatifs et les menus affichés à l'écran.

La gamme des fonctions accessibles pouvant être utilisée via l'Infotainment System dépend du type de lecteur audio.

L'utilisation de l'appareil audio en cas de connexion sans fil est similaire de l'utilisation du lecteur CD ↗ 47.

CD30 BT - Lire la musique via Bluetooth

Connexion Bluetooth

Une connexion doit être établie par Bluetooth entre l'appareil audio et le l'Infotainment System, c.-à-d. que l'appareil doit être apparié au véhicule avant qu'il ne puisse être utilisé.

- Il est possible d'apparier et d'enregistrer 5 appareils audio dans la liste des appareils, mais un seul d'entre eux peut être connecté à la fois.
- Si l'appareil dispose en même temps de fonctions lecteur audio et téléphone, les deux fonctions seront appariées. Appariement d'un téléphone mobile ⇨ 92.
- Les fonctions du téléphone resteront actives quand le lecteur audio est utilisé et la lecture audio sera interrompue quand le téléphone est utilisé.

Appariement d'un appareil audio auxiliaire à l'Infotainment System

Pour apparier l'appareil audio, appuyer sur le bouton **🔗** et sélectionner **Connexion Bluetooth**. Sélectionner un emplacement libre en tournant le bouton rotatif et appuyer sur le bouton rotatif ou sur le bouton **<** ou **>** pour passer au menu suivant.

Sélectionner **Apparier l'appareil audio** en tournant et en enfonçant le bouton rotatif, puis, sur le téléphone mobile, rechercher un équipement Bluetooth à proximité de l'appareil.

Sélectionner **My Radiosat** (c.-à-d. le nom du système) à partir de la liste de l'appareil audio et saisir, le cas échéant, sur le clavier de l'appareil audio, le code d'appariement qui est affiché sur l'écran de l'Infotainment System.

Remarque

Si l'appareil audio n'a pas d'écran, saisir le code d'appariement par défaut sur l'appareil, puis sur l'Infotainment System. Se reporter aux instructions d'utilisation pour connaître le code d'appariement de l'appareil audio, généralement **0000**. Selon l'appareil, il peut être nécessaire de procéder dans l'ordre inverse pour la saisie du code, c.-à-d. commencer par l'Infotainment System.

Si l'appariement échoue, le message **Echec de la connexion**. est affiché et un signal sonore retentit. Répéter la procédure si nécessaire.

Quand l'appariement est terminé, un message mentionnant le nom de l'appareil audio apparié est affiché sur l'écran de l'Infotainment System.

Remarque

La batterie de l'appareil audio se chargera plus rapidement que d'ordinaire quand une connexion Bluetooth est activée lors de l'utilisation de l'appareil audio via l'Infotainment System.

Connexion d'un appareil audio

Pour connecter un appareil audio déjà apparié, ou pour le connecter à un autre appareil audio apparié que l'appareil actuel, appuyer sur le bouton **🔗** et sélectionner **Connexion Bluetooth**.

La liste des appareils montre les appareils audio déjà appariés. Sélectionner l'appareil de votre choix dans la liste. Sélectionner **Connecter l'appareil** et confirmer en enfonçant le bouton rotatif. Un message sur l'écran confirme la connexion.

Déconnexion d'un appareil audio



Pour déconnecter un appareil audio de l'Infotainment System, sélectionner l'appareil désiré à partir du menu **Connexion Bluetooth**, puis sélectionner **Déconnecter l'appareil** en tournant et enfonçant le bouton rotatif. Un message sur l'écran confirme la déconnexion.

Arrêter l'appareil audio ou désactiver la fonction Bluetooth sur l'appareil audio déconnecte aussi l'appareil de l'Infotainment System.

Désappariement d'un appareil audio auxiliaire de l'Infotainment System

Si la liste des appareils audio appariés est remplie, il n'est possible d'apparier un nouvel appareil qu'à condition de désapparier un appareil existant.

Pour désapparier un appareil audio, c.-à-d. le supprimer de la mémoire du système, appuyer sur le bouton  et sélectionner **Connexion Bluetooth**. Sélectionner l'appareil audio désiré dans la liste des appareils, appuyer

sur le bouton rotatif ou sur le bouton  ou  et sélectionner **Supprimer cet appareil**.

Fonctionnement via l'Infotainment System

En cas d'appariement et de connexion sans fil, la lecture audio démarre automatiquement.

L'appareil audio peut alors être utilisé via les boutons de commande de l'Infotainment System, les boutons rotatifs et les menus affichés à l'écran.

La gamme des fonctions accessibles pouvant être utilisée via l'Infotainment System dépend du type de lecteur audio.

L'utilisation de l'appareil audio en cas de connexion sans fil est similaire de l'utilisation du lecteur CD  47.

CD35 BT - Lire la musique via Bluetooth

Connexion Bluetooth

Une connexion doit être établie par Bluetooth entre l'appareil audio et le l'Infotainment System, c.-à-d. que l'appareil doit être apparié au véhicule avant qu'il ne puisse être utilisé.

- Il est possible d'apparier et d'enregistrer 5 appareils audio dans la liste des appareils, mais un seul d'entre eux peut être connecté à la fois.
- Si l'appareil dispose en même temps de fonctions lecteur audio et téléphone, une ou les deux fonctions peuvent être appariées. Appariement d'un téléphone mobile  92.
- Les fonctions du téléphone resteront actives quand le lecteur audio est utilisé et la lecture audio sera interrompue quand le téléphone est utilisé.

Appariement d'un appareil audio auxiliaire à l'Infotainment System

Pour appairer l'appareil audio, appuyer sur le bouton **SETUP / TEXT** et sélectionner **Connexion Bluetooth**.

Sélectionner un emplacement libre en tournant le bouton central rotatif et appuyer sur le bouton pour passer au menu suivant.

Sélectionner **Appairier l'appareil** en tournant et en enfonçant le bouton rotatif, puis, sur le téléphone mobile, rechercher un équipement Bluetooth à proximité de l'appareil.

Sélectionner **My_Radio** (c.-à-d. le nom du système) à partir de la liste de l'appareil audio et saisir, le cas échéant, sur le clavier de l'appareil audio, le code d'appariement qui est affiché sur l'écran de l'Infotainment System.

Remarque

Si l'appareil audio n'a pas d'écran, saisir le code d'appariement par défaut sur l'appareil, puis sur l'Infotainment System. Se reporter aux instructions d'utilisation pour connaître le code d'appariement de l'appareil

audio, généralement **0000**. Selon l'appareil, il peut être nécessaire de procéder dans l'ordre inverse pour la saisie du code, c.-à-d. commencer par l'Infotainment System.

Si l'appariement échoue, le message **Echec de l'appariement** est affiché. Répéter la procédure si nécessaire.

Quand l'appariement est terminé, un message mentionnant le nom de l'appareil audio apparié est affiché sur l'écran de l'Infotainment System.

Remarque

La batterie de l'appareil audio se chargera plus rapidement que d'ordinaire quand une connexion Bluetooth est activée lors de l'utilisation de l'appareil audio via l'Infotainment System.

Connexion d'un appareil audio

Les appareils audio sont automatiquement connectés à l'Infotainment System quand l'appariement est terminé.

Pour connecter tout appareil audio déjà apparié, ou pour le connecter à un autre appareil audio apparié que

l'appareil actuel, appuyer sur le bouton **SETUP / TEXT** et sélectionner **Connexion Bluetooth** (ou appuyer sur le bouton **TEL** quand aucun appareil n'est connecté). La liste des appareils montre les appareils audio déjà appariés.

Sélectionner l'appareil souhaité dans la liste et confirmer en enfonçant le bouton central rotatif. Un message sur l'écran confirme la connexion.

Déconnexion d'un appareil audio

Pour déconnecter un appareil audio de l'Infotainment System, sélectionner l'appareil désiré à partir du menu **Connexion Bluetooth**, puis sélectionner **Déconnecter l'appareil** en tournant et enfonçant le bouton central rotatif. Un message sur l'écran confirme la déconnexion.

Arrêter l'appareil audio ou désactiver la fonction Bluetooth sur l'appareil audio déconnecte aussi l'appareil de l'Infotainment System.

Désappariement d'un appareil audio auxiliaire de l'Infotainment System

Si la liste des appareils audio appariés est remplie, il n'est possible d'apparier un nouvel appareil qu'à condition de désappairer un appareil existant.

Pour désappairer un appareil audio, c.-à-d. le supprimer de la mémoire du système, appuyer sur le bouton **SETUP / TEXT** et sélectionner **Connexion Bluetooth**. Sélectionner l'appareil audio désiré dans la liste, appuyer sur le bouton central rotatif et sélectionner **Supprimer**.

Fonctionnement via l'Infotainment System

En cas d'appariement et de connexion sans fil, la lecture audio démarre automatiquement.

L'appareil audio peut alors être utilisé via les boutons de commande de l'Infotainment System, les boutons rotatifs et les menus affichés à l'écran.

La gamme des fonctions accessibles pouvant être utilisée via l'Infotainment System dépend du type de lecteur audio.

L'utilisation de l'appareil audio en cas de connexion sans fil est similaire de l'utilisation du lecteur CD ↗ 47.

Navigation

Remarques générales	66
Fonctionnement	69
Saisie de la destination	76
Guidage	79
Aperçu des symboles	83

Remarques générales

⚠ Attention

Le système de navigation est une aide qui renforce vos capacités de navigation sans les remplacer. Il ne vous dispense pas de votre responsabilité d'adopter une attitude adéquate et vigilante dans le trafic.

Si une instruction du système de navigation va à l'encontre du code de la route, le code de la route doit toujours être respecté.

Le système de navigation vous guidera à bon port de manière fiable sans que vous n'ayez à recourir à des cartes routières.

Si le service **Infos Traffic** est disponible dans votre pays ou dans votre région, la situation actuelle de la circulation est également prise en compte lors du calcul de l'itinéraire. Le système reçoit les messages d'informations routières dans la zone de réception actuelle.

Pour recevoir les toutes dernières informations routières, s'abonner à l'option LIVE services via le site internet TomTom™.

Fonctionnement du système de navigation

La position et le mouvement du véhicule sont détectés par le système de navigation au moyen de capteurs.

La distance parcourue est déterminée par le signal du compteur du véhicule et les mouvements de rotation dans les courbes sont déterminés par un capteur gyroscopique. La position est déterminée par des satellites GPS (du système de positionnement global).

En comparant les signaux de ces capteurs avec la cartographie numérique de la carte SD du système de navigation, il est possible de déterminer précisément la position du véhicule.

En utilisant le véhicule pour la première fois ou après un trajet en bateau, etc. le système va s'étalonner de lui-même. Il est donc normal qu'il

n'indique pas une position exacte tant que le véhicule ne s'est pas déplacé quelque peu.

Après avoir saisi l'adresse de destination ou un point d'intérêt (station-service ou hôtel le plus proche, etc.), le système calcule l'itinéraire depuis la position actuelle jusqu'à la destination sélectionnée.

Le guidage de l'itinéraire s'effectue par des annonces vocales et l'écran.

⚠ Attention

Dans certaines régions, les rues à sens unique et des zones piétonnes ne sont pas mentionnées sur la carte du système de navigation. Dans de telles régions, le système peut émettre un avertissement qui devra être confirmé. Vous devez alors accorder une attention particulière aux rues à sens unique, aux routes et aux accès qu'il ne vous est pas permis d'emprunter.

Carte SD

Une carte SD est fournie avec le système de navigation et elle contient, entre autres, une carte numérique des villes et des routes de votre pays.

Dans les 60 jours suivant la livraison d'un véhicule neuf, il est possible de télécharger une mise à jour gratuite de la carte numérique. Une fois ce délai écoulé, des frais sont facturés pour la mise à jour des cartes.

Installation du logiciel TomTom HOME™

Pour mettre à jour les cartes numériques et profiter des services exclusifs téléchargeables, y compris des alertes de sécurité et de trafic, il faut créer un compte sur le site TomTom™ et installer le logiciel

TomTom HOME™ gratuit.

Créer un compte

Créez votre compte internet TomTom™ via le site TomTom™. Sélectionner p. ex. l'option **Créer un compte** sur la page correspondante et renseigner les détails nécessaires.

Installation du logiciel



Insérer la carte SD dans le lecteur de cartes de votre ordinateur (ou dans un lecteur de cartes externe), alors qu'une connexion est établie vers l'internet. L'installation du logiciel se lance automatiquement.

Suivre les instructions affichées à l'écran pour installer le logiciel TomTom HOME™ gratuit.

Le système reconnaît automatiquement votre carte SD après la première mise en service.

Mise à jour de la carte SD et du système de navigation

Des mises à jour sont proposées régulièrement, p. ex. pour les versions de cartes et les radars.

Les mises à jours ne sont disponibles qu'en utilisant le logiciel **TomTom HOME** accessible via la carte SD.

En utilisant le logiciel **TomTom HOME**, il est possible de :

- Mettre à jour le système de navigation (cartes, radars, etc.),
- S'abonner aux services LIVE,
- Sauvegarder les données du système sur votre ordinateur,
- D'ajouter ou supprimer des données,
- Personnaliser le système,
- Partager les corrections cartographiques avec la communauté (**Map Share™**),
- Télécharger le manuel d'utilisation complet du système de navigation TomTom™.

Les menus du logiciel **TomTom HOME** vous guide tout au long du processus.

Mise à jour du système

Pour garder un système de navigation performant, il convient de le mettre à jour aussi souvent que possible. Les mises à jour cartographiques **Map Share™** peuvent être partagées avec toute la communauté des utilisateurs du système.

Principales fonctions de TomTom HOME

Téléchargement de nouvelles cartes et cartes supplémentaires

Cliquer sur l'icône **Ajouter des cartes** pour accéder au menu qui permettra le téléchargement de cartes.

Téléchargement de voix, de points d'intérêt, etc.

Sélectionner l'icône **Ajouter Circulation, Voix, Radars, etc.** afin de :

- télécharger des voix pour personnaliser le système ;
- télécharger les points d'intérêt, etc.

Remarque

Dans certains pays, il est illégal de télécharger et d'activer l'option d'avertissement des radars, ce qui pourrait entraîner des poursuites.

Sauvegarde de la carte et des données du système

Ce menu permet de sauvegarder les données du système sur votre ordinateur et de les restaurer.

Il est recommandé de sauvegarder régulièrement les données du système. La sauvegarde des données permet de les restaurer si la carte SD est perdue ou endommagée.

Téléchargement des instructions

Il est possible d'accéder au manuel d'utilisation complet du système de navigation TomTom™.

Personnaliser le système

Il est également possible de personnaliser le système en configurant de nouveaux points d'intérêt et de nouvelles voix de synthèse et en changeant le modèle de couleurs.

Fonctionnement

Télécommande

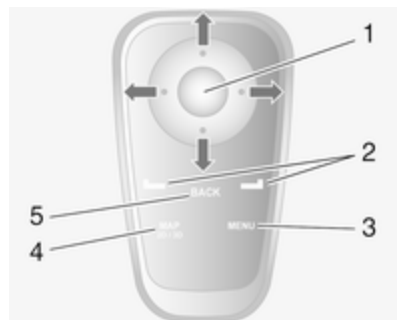

1. Bouton central : Confirmation, accès au menu abrégé
 Basculement haut, bas, droit, gauche : Déplacement dans les menus ou sur la carte
 Basculement haut/bas : réglage de l'échelle de la carte (zoom avant/arrière)
 Basculement droit : Accès aux informations routières
2. Touches programmables (← et →)

À partir d'un menu : Sélection et confirmation

À partir de la carte :

Touche gauche (←) = répétition d'une instruction vocale ;
 touche droite (→) = affichage du résumé de l'itinéraire

3. **MENU** : Accès au menu principal.

4. **MAP 2D/3D**

À partir d'un menu : Affichage de la carte

À partir de la carte : Basculement entre les modes 2D et 3D

5. **BACK** : retour à l'écran précédent



Les touches programmables (← et →) permettent de sélectionner ou de confirmer les actions qui apparaissent dans le bas de l'écran.

La LED de la télécommande clignote une fois quand la commande à distance est connectée au système de navigation. Pour une connexion plus rapide, appuyer sur l'un des boutons de la télécommande quand le système démarre, avant l'affichage des mentions légales.

Si la LED clignote et qu'un message apparaît sur l'écran, les piles doivent être remplacées.

Remplacement des piles





Enfoncer le loquet à l'arrière de l'unité et soulever le couvercle.

Insérer de nouvelles piles (type : AAA/LR03/UM4 1,5 V) en veillant à ce qu'elles soient bien placées, puis remettre le couvercle du logement des piles.

Activer le système de navigation

Allumer

Le système de navigation s'allume automatiquement quand le contact est mis. Dans les autres cas, appuyer sur le bouton .

Quand le contact est coupé, le système de navigation peut être utilisé pendant environ 20 minutes. Appuyer sur le bouton  pour activer le système de navigation. Le système est automatiquement désactivé au bout d'environ 20 minutes après la dernière entrée de l'utilisateur.

Éteindre

Quand le contact est coupé, le système de navigation est automatiquement désactivé quand la porte du conducteur est ouverte.

Quand le contact est mis, appuyer sur le bouton  pour désactiver le système de navigation.

Basculement entre les menus du système de navigation et de l'Infotainment System

Quand l'Infotainment System et le système de navigation sont activés, appuyer sur le bouton **NAVI** (des commandes au volant) permet de basculer entre les écrans du système de navigation et de l'Infotainment System.

Quand les commandes de l'Infotainment System sont utilisées pour changer une source audio, par exemple, l'écran de l'Infotainment System apparaît temporairement sur l'écran du système de navigation. L'affichage revient après quelques temps.

Horloge

L'horloge s'affiche quand on passe à l'écran de l'Infotainment System.

Insertion de la carte SD

Éteindre le système de navigation et insérer la carte SD dans sa fente. La carte SD est fragile ; ne pas la plier.

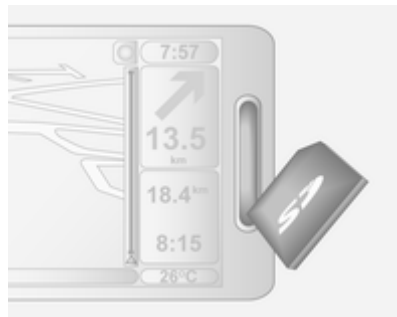

L'insérer de façon correcte, comme montré sur l'illustration.

Extraction de la carte SD

Sélectionner **Retirez la carte SD** dans le menu principal, puis confirmer en utilisant la touche programmable **↵** droite. Un message s'affiche quand la carte SD peut être extraite en toute sécurité.

Pour extraire la carte SD de sa fente, appuyer sur la carte et la libérer. La carte est légèrement délogée afin de pouvoir l'extraire.

N'utiliser qu'une carte SD qui soit compatible avec le système.

Informations concernant l'affichage

Écran de menu

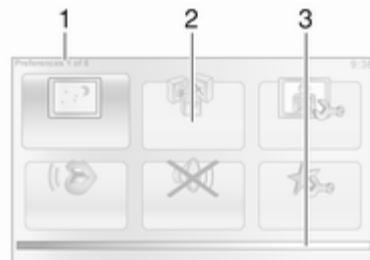

L'écran de menu contient les options suivantes :

1. Nom de menu
2. Sélection des sous-menus
3. Barre de défilement de la page de menu

Pour accéder au menu principal, appuyer sur le bouton **MENU**.

Certains menus peuvent contenir plusieurs pages. La barre de défilement indique la position actuelle.

Menu abrégé

Le **Menu abrégé** contient une sélection pré-réglée de certaines options de menu fréquemment utilisées (p. ex. masquer carte, effacer parcours, signaler un radar, etc.).

Pour accéder au menu abrégé, appuyer sur le bouton central de la télécommande.

Écran de carte



L'écran de carte contient les éléments suivants :

1. Avertissement de la prochaine zone à risque et sa distance (radar fixe ou mobile, école, etc.).
2. Limitation de vitesse. S'allume en rouge et clignote si la limite de vitesse est dépassée.
3. Nom de la prochaine voirie importante ou information de panneau routier, si d'application.
4. Barre latérale de trafic : Affichage des perturbations sur l'itinéraire, indicateur de réception d'informations routières.
5. Heure actuelle
6. Direction et distance du prochain changement de direction
7. Température extérieure (selon le véhicule)
8. Informations sur le trajet, par ex. l'heure d'arrivée prévue, la distance totale restante.
9. Position courante
10. Informations sur le système audio
11. Boussole

Pour accéder à tout moment à la carte, appuyer sur le bouton **MAP 2D/3D**.

S'assurer de confirmer toute modification effectuée à l'aide des touches programmables (↵ et ↩) avant de passer à l'écran de carte ; sinon, les modifications seront perdues.

Dans l'écran de carte, appuyer à nouveau sur le bouton **MAP 2D/3D** pour basculer entre les modes 2D et 3D.

Initiations rapides

Le système propose des didacticiels pour une familiarisation rapide des différentes fonctions.

Sélectionner **Initiations rapides** dans le menu principal, puis l'initiation rapide requise.

- **Télécommande**
- **Mode conduite**
- **Options de menu**
- **Explorer carte**
- **Planifier parcours**
- **Planification d'itinéraire**

- **Informations trafic**
- **Avertissements et notifications**
- **Menu abrégé**
- **TomTom HOME**

Services en temps réel

Les services en temps réel incluent les alertes de sécurité routière, la mise à jour des informations trafic par HD Traffic™, la recherche locale avec Google™ et des prévisions météo.

Ces services sont disponibles gratuitement pendant une période d'essai de 3 mois, après quoi un abonnement est nécessaire. Visiter le site internet de TomTom et se reporter au chapitre **Services** pour s'abonner aux **Services LIVE**.

Les services en temps réel ne sont pas disponibles dans certains pays ou régions.

Vous pouvez consulter l'état de votre abonnement à tout moment en sélectionnant **Mes services** dans le menu **Services LIVE**. Certaines options ne sont pas disponibles à la sélection dans le menu principal tant qu'un

abonnement aux services en temps réel n'a pas été souscrit. Pour accéder à ces options, sélectionner **Services LIVE** à partir du menu principal du système de navigation.

Alertes de sécurité

Ce service inclut la localisation en temps réel de radars mobiles, de points noirs et de radars fixes.

Les dernières mises à jour de l'emplacement des radars peuvent être téléchargées via TomTom HOME™.

Ce service peut être activé ou désactivé à tout moment via **Alertes de sécurité** dans le menu **Services LIVE**.

HD Traffic™

Pour ne recevoir que les toutes dernières informations routières, en temps réel, et planifier le meilleur trajet pour vous conduire à bon port, sélectionner **HD Traffic**¹⁾ dans le menu **Services LIVE**.

Recherche avec Google™ Local Search

Ce service vous permet d'utiliser un mot clé pour trouver rapidement d'intérêt quelconque à saisir comme destination.

Météo

Le service de prévisions météo propose des bulletins météorologiques à 5 jours pour votre position courante et votre destination choisie.

Visionneur d'image

Le système peut être utilisé pour visionner des images. Sélectionner **Visionneuse d'images** dans le menu principal, la galerie d'images s'ouvre et une image peut être sélectionnée.

Pour faire défiler les images en mode diaporama, sélectionner **Diaporama** en utilisant la touche programmable \rightarrow droite et indiquer la durée d'affichage des photos, lorsque le système vous y invite, en utilisant les boutons directionnels.

Pour le diaporama en mode manuel, sélectionner **Manuel** en déplaçant le curseur au maximum vers la droite sur l'indication de la durée d'affichage des photos, puis utiliser les boutons directionnels pour faire défiler les images manuellement. Appuyer sur la touche programmable \rightarrow droite pour lancer le diaporama.

Des images peuvent être ajoutées ou supprimées lors de la mise à jour du système de navigation.

Les formats d'image compatibles sont :



- JPG : échelle de gris et RGB
- BMP : 1 bit, 2 couleurs ; 4 bits, 16 couleurs ; 8 bits, 256 couleurs et 24 bits, 16,7 millions de couleurs.

Configurer le système de navigation

Volume de navigation

Pour modifier le volume au cours d'une instruction vocale, tourner le bouton \odot ou appuyer sur $+$ ou $-$.

1) Le service **HD Traffic** est appelé **Traffic** si un abonnement n'est pas activé.

Ou bien, appuyer sur le bouton  ou  des commandes au volant pour modifier le volume.

Pour répéter une instruction vocale, appuyer sur la touche programmable  gauche.

Préférences pour le système

Le système peut être réglé en fonction des besoins personnels. Sélectionner **Modifier les préférences** dans le menu principal pour afficher les préférences réglables.

Il est également possible d'accéder plus rapidement à certaines options de menu dans le menu abrégé. Appuyer sur le bouton central de la télécommande pour ouvrir le **Menu abrégé**.

Changer le domicile

Pour changer la position de votre domicile.

Gérer les favoris

Pour supprimer des destinations favorites mémorisées. Sélectionner l'entrée souhaitée, suivi de **Terminé** en utilisant la touche programmable pour supprimer l'entrée.

Changer carte

Utilisé si plusieurs cartes sont installées sur la carte SD. Pour changer de carte, sélectionner **Changer carte**, puis sélectionner la carte requise.

Préférences vocales

Pour choisir la voix utilisée pour donner les instructions vocales et pour sélectionner une voix humaine ou de synthèse.

Les instructions données par la voix humaine n'offrent qu'un guidage simplifié alors que les instructions données par la voie de synthèse incluent les directions plus des informations supplémentaires (p. ex. panneaux de signalisation, informations routières etc.).

Désactiver la voix

Pour désactiver les instructions vocales et utiliser uniquement l'écran de carte pour le guidage.

Désactiver les sons

Pour désactiver tous les sons, y compris les instructions vocales et les alertes, etc. Pour remettre le son, sélectionner **Activer les sons**.

Préférences de sécurité

Pour activer les signaux sonores lorsque vous conduisez (p. ex. quand une vitesse prédéterminée est dépassée ou à proximité d'écoles, etc.) Cette option peut aussi être utilisée pour simplifier les menus.

Préférences de planification

Il est possible de sélectionner cinq types de préférence de planification. La préférence recommandée est **Le plus rapide**.

Après avoir sélectionné les critères de planification, le système permet l'activation de la fonction IQ Routes™. Si elle est activée, cette fonction planifie le meilleur trajet en tenant compte des vitesses réelles des routes empruntées.

Préférences de péage : après avoir saisi une destination, le système demande si vous souhaitez modifier cette requête. Sélectionner un des 3 types de préférence de planification, puis terminer en utilisant la touche programmable  droite.

Types de route : Sélectionner les préférences au niveau des tronçons particuliers du déplacement, tels que routes en chantier et traversées par ferry.

Affichage des images de voies de circulation

À l'approche d'un changement de route importante, le système peut basculer sur un gros plan de la jonction avec une flèche de changement de direction et les signaux routiers. Cette fonction peut être désactivée, si vous le souhaitez.

Zoom automatique

Pendant le guidage, l'affichage zoome progressivement avant chaque changement de direction. Ce mode peut être désactivé si on le désire.

Afficher PI sur carte

Pour sélectionner les points d'intérêt (PI) qui apparaissent sur la carte.

Gérer les PI

Pour ajouter, modifier ou supprimer des points d'intérêt (PI) ou des catégories de PI.

Définir unités

Unités de distance : sélectionner **Miles** ou **Kilomètres**, puis sélectionner **Terminé** en utilisant la touche programmable.

Affichage d'horloge : sélectionner parmi les 3 options d'affichage d'horloge, puis sélectionner **Terminé** en utilisant la touche programmable pour passer à la prochaine étape.

Coordonnées : sélectionner parmi les 3 options d'affichage de latitude et longitude, puis sélectionner **Terminé** en utilisant la touche programmable pour passer à la prochaine étape.

Afficher / cacher les conseils

Quand le système de navigation est utilisé, le système affiche des conseils afin d'utiliser au mieux les fonctions offertes. Ceux-ci peuvent être désactivés en sélectionnant **Masquer conseils**. Pour les réactiver, sélectionner **Afficher conseils**.

Modifier l'icône de voiture

Changer le style du symbole de voiture.

Paramètres carte 2D

Pour basculer entre le mode par défaut 2D et 3D des cartes.

Préférences de boussole

Change l'affichage de la boussole sur l'écran de carte.

Préférences de barre d'état

Ajouter à la liste des options qui apparaissent sur la barre d'état de la carte de navigation.

Préférences dénomination

Pour afficher la rue et les numéros d'immeuble sur la carte.

Utiliser les couleurs pour le jour / la nuit

En mode automatique par défaut, le système va basculer automatiquement entre les modes d'affichage diurne et nocturne.

Si un réglage manuel du mode est préféré, le mode automatique peut être désactivé en sélectionnant

Couleurs diurnes ou **Couleurs nocturnes**.

La commutation automatique peut être réactivée en utilisant le menu **Préférences de luminosité**.

Couleurs de carte

De nouvelles couleurs peuvent aussi être téléchargées. Pour sélectionner une couleur téléchargée, sélectionner un modèle de couleurs additionnel, puis la couleur souhaitée.

Préférences de luminosité

Ajuster la brillance de l'écran en fonction des conditions d'éclairage extérieur.

Régler horloge

Lors des changements d'heure en été ou en hiver ou lors de voyages à l'étranger; l'heure du système devra être adaptée. Sélectionner **Régler horloge**; le système offre trois modes d'affichage. Sélectionner le mode souhaité, puis **Terminé** en utilisant la touche programmable. Régler l'horloge, puis sélectionner **Terminé**.

Synchronisation de l'horloge : L'option de synchronisation permet un réglage direct de l'heure en utilisant les informations du GPS. Sélectionner l'option **Sync** avec la touche programmable gauche .

Préférences de démarrage

Utilisé pour modifier les réglages du système au démarrage et de la page de démarrage en la personnalisant avec une photo de votre choix.

Réduire les options de menu

Permet de simplifier le menu pour en faciliter l'usage. Pour réactiver toutes les options, sélectionner à nouveau cette icône.

Changer de langue

Pour changer de langue, sélectionner **Langue** :, la langue souhaitée peut alors être choisie dans la liste.

Réinitialiser valeurs par défaut

Pour réinitialiser tous les paramètres du système et effacer toutes les données personnelles.

Sélectionner **Réinitialiser valeurs par défaut** dans le menu principal, puis suivre les instructions affichées à l'écran en utilisant les touches programmables.

Réinitialisation partielle : permet d'effacer toutes les données personnelles (favoris, destinations récentes, etc.)

Après réinitialisation, le système va redémarrer en anglais.

Saisie de la destination

Sélection d'une destination

À partir du menu principal, sélectionner **Naviguer vers...**, puis à partir des options suivantes :

Domicile

Vous guide jusqu'à votre domicile.

Pour mémoriser l'adresse de votre maison, voir **Ajout et sauvegarde d'un favori**.

Favori

Liste mémorisée des destinations fréquemment visitées.

- Sélectionner **Favori** et confirmer.
- Sélectionnez la destination désirée dans la liste et confirmer.

Pour mémoriser une destination dans la liste des favoris, voir **Ajout et sauvegarde d'un favori**.

Remarque

L'icône **Favori** est estompée si aucune destination n'est mémorisée comme un favori.

Adresse

Saisir une adresse complète ou partielle (c.-à-d. localité et rue ou centre ville, code régional etc.).

Remarque

Le système n'accepte que les adresses qu'il connaît sur la carte numérique.

- Lors de la première utilisation, choisir le pays de destination.
- Saisir le nom de la localité souhaitée. Le système peut suggérer différentes localités (la première ligne est toujours surlignée en jaune).
- Sélectionner la localité souhaitée à partir de la liste des localités suggérées et sélectionner **Terminé** en utilisant la touche programmable.
- Procéder de la même façon pour **Rue** : et **Numéro de rue** :



Si la cité souhaitée ne figure pas sur la liste des suggestions, il est possible d'accéder à une liste complète à l'aide de la flèche de liste déroulante (dans le coin supérieur droit de l'écran).

Le système mémorise les localités précédemment saisies. Elles peuvent être sélectionnées directement avec la flèche de liste déroulante.

Destination récente

Sélectionner une destination dans la liste des adresses récemment utilisées, lesquelles sont automatiquement mémorisées.

Point d'intérêt (PI)

Un point d'intérêt (PI) est un service, un établissement ou une zone touristique proche d'une position. Les PI sont classés en différentes catégories (par ex. restaurants, musées, parkings, etc.).

Sélectionner **Point d'intérêt** et confirmer, puis rechercher un PI à partir des options suivantes :

Recherche par nom de PI

Saisir le nom du PI et le système cherchera automatiquement le point d'intérêt.

Recherche par catégorie de PI

Sélectionner le type de catégorie souhaité (par ex. musée), puis choisir la zone souhaitée à partir des options suivantes :

- **PI à proximité**
- **PI dans la ville**
- **PI proche du domicile**

Lancer la recherche en sélectionnant **Terminé**.

Point sur la carte

Il est possible de définir une destination à partir de la carte. Positionner le curseur sur cette destination et confirmer. Le système va calculer l'itinéraire avec étapes.

Latitude Longitude

Définit une destination à l'aide de ses valeurs de latitude et longitudes.

Confirmation de la destination

Une fois que les informations sur la destination ont été saisies, le système calcule l'itinéraire. À la fin du calcul, le système affiche le résumé de la navigation et propose deux options :

- **Détails** : permet de consulter les détails du trajet sous différentes formes. Se reporter à **Informations sur l'itinéraire** dans le chapitre **Guidage**.

- **Terminé** : le guidage commence.

Sans confirmation, cette page se fermera après quelques secondes et le guidage débutera automatiquement.

La fonction IQ routes™ peut optimiser le temps de parcours en utilisant des données statistiques. Pour activer ou désactiver cette fonction, voir **Planifier parcours** dans le chapitre **Fonctionnement**.

Ajout et sauvegarde d'un favori

Sélectionner **Ajouter un favori** à partir du menu principal.

La position de vos favoris peut être sélectionnée à partir des options suivantes :

Domicile

Sauvegarde de votre adresse en tant que favori.

Favori

Non utilisé.

Adresse

Lors de la saisie d'une adresse, choisir parmi les options suivantes :

- centre ville ;
- adresse et numéro d'immeuble ;
- code régional ;
- croisement ou jonction.

Destination récente

Sélectionne une position favorite à partir de la liste de celles récemment saisies comme destination.

Point d'intérêt

Lors de l'ajout d'un point d'intérêt (PI) à vos favoris, sélectionner à partir des options suivantes :

- **PI à proximité** : chercher à partir d'une liste de PI proche de votre position actuelle.
- **PI dans la ville** : choisir un PI dans une ville ou localité particulière. La ville ou la localité doit être spécifiée.
- **PI proche du domicile** : chercher à partir d'une liste de PI proche de votre domicile.

Lors de la navigation vers une position, une sélection peut également être effectuée à partir d'une liste de PI :

- **PI en chemin**,
- **PI à destination**.

Ma position

Lors d'un arrêt en un endroit intéressant, il est possible de le sauvegarder en tant que favori. Le système proposera toujours un nom, en général l'adresse, mais il est possible de choisir un autre nom. Pour saisir le nom, il suffit de le taper.

Point sur la carte

Sélectionner la position du favori en utilisant le curseur, puis sélectionner

Terminé en utilisant la touche programmable.

Latitude Longitude

Crée un favori en saisissant les valeurs de latitude et de longitude.

Supprimer ou renommer un favori

Sélectionner **Modifier les préférences**, puis sélectionner **Gérer les favoris** : sélectionner le favori, puis **Supprimer** ou **Renommer** en utilisant la touche programmable.

Préparation préalable de l'itinéraire

Les trajets peuvent être planifiés à l'avance, p. ex. pour évaluer la durée du déplacement ou pour vérifier l'itinéraire.

Sélectionner **Préparer parcours** à partir du menu principal. Choisir un point de départ de la même façon que la destination est choisie, puis sélectionner une destination. Choisir le type d'itinéraire et confirmer. Le système planifie l'itinéraire et permet de consulter les détails.

Guidage

Informations sur l'itinéraire

Pour consulter l'itinéraire avant le début du guidage, sélectionner **Afficher parcours** après avoir saisi une destination.

Sélectionner les détails de l'itinéraire à partir des options suivantes :

Sous forme de texte

Affiche le plan de l'itinéraire. Plusieurs détails de l'itinéraire apparaissent :

- flèches de changement de direction ;
- types de route ;
- noms des routes ;
- distance jusqu'à un croisement.

Sous forme d'image

Affiche les changements de direction sous forme d'images.

Carte du parcours

Affiche la carte de l'itinéraire.

Afficher démo du parcours

Affiche une démo de l'itinéraire. La vitesse de la démo peut être réglée.

Récapitulatif du parcours

Affiche les détails du trajet : durée, distance et type d'itinéraire. Pour accéder à cette page directement depuis la carte de navigation, appuyer sur la touche programmable droite.

Afficher la circulation sur le parcours

Affiche une vue d'ensemble des problèmes de circulation affectant le déplacement.

Modifier itinéraire

Pour modifier l'itinéraire, sélectionner **Rechercher alternatif** à partir du menu principal. Les options suivantes peuvent être sélectionnées :

Calculer un parcours alternatif

Calcule une alternative à l'itinéraire déjà planifié. Le système cherchera un autre itinéraire pour atteindre votre destination à partir de votre position actuelle.

Éviter barrages routiers

Sélectionner ceci en cas de route barrée ou bloquée qui n'était pas mentionnée par le service d'informations routières. Il est possible de choisir quelle section de l'itinéraire doit être évitée : éviter 100 m, 500 m, 2000 m ou 5000 m.

Le système va recalculer l'itinéraire en évitant la section de l'itinéraire sur la distance sélectionnée.

Recalculer l'original

Revient à l'itinéraire initial.

Éviter partie de parcours

Évite une partie spécifique de l'itinéraire, telle qu'une route ou un croisement. Choisir la route à éviter dans la liste des routes de l'itinéraire.

Minimiser les délais

Sélectionner ce menu pour planifier l'itinéraire sur la base des dernières informations routières.

Passer par...

Sélectionner ceci pour modifier l'itinéraire de sorte qu'il passe par un endroit particulier, p. ex. pour prendre quelqu'un. L'endroit est choisi de la même façon que la destination. Dès lors, les mêmes options peuvent être sélectionnées : **Adresse**, **Favori**, **Point d'intérêt** et **Point sur la carte**.

Le système calculera un nouvel itinéraire jusqu'à la destination, mais en passant par l'endroit choisi.

Désactivation du guidage

Pour arrêter le guidage en cours, sélectionner **Effacer parcours** (ou **Effacer parcours**) dans le menu principal et confirmer. Pour reprendre le guidage, sélectionner **Naviguer vers...**, puis **Destination récente**.

Explorer carte

Sélectionner **Explorer carte** à partir du menu principal ou utiliser un des boutons directionnels sur la commande. La touche programmable droite permet de zoomer avec les touches vers le haut et vers le bas. Pour accéder aux options, appuyer sur le bouton OK, puis sur la touche programmable droite.

Options

Accéder aux options à partir du navigateur de carte. Ce menu permet de sélectionner les informations qui seront affichées sur le navigateur. Pour modifier les préférences d'affichage des points d'intérêt (PI), appuyer sur la touche programmable gauche. Pour confirmer la sélection, appuyer sur la touche programmable droite.

Chercher

La carte peut être centrée sur un endroit spécifique : appuyer sur la touche programmable gauche et ce menu permet un centrage sur :

- votre domicile ;
- un favori ;
- une adresse ;
- une destination récente ;
- un point d'intérêt ;
- votre position courante.

Position du curseur :

Pour accéder à la **Position du curseur** : à partir du navigateur, appuyer sur le bouton OK. Utiliser ce menu pour :

- centrer la carte par rapport à la position du véhicule ;
- naviguer vers un endroit de la carte ;
- rechercher un endroit de la carte ;
- ajouter un endroit de la carte aux favoris ;

- ajouter un endroit de la carte aux PI ;
- corriger la position du véhicule.

Aidez-moi !

Utiliser **Aidez-moi !** pour obtenir de l'aide. Les options suivantes peuvent être sélectionnées :

Numéros de téléphone d'urgence
Le menu **Numéros de téléphone d'urgence** donne différents centres d'aide et de service :

- **Poste de police le plus proche,**
- **Médecin le plus proche,**
- **Hôpital le plus proche,**
- **Transport public le plus proche,**
- **Garage le plus proche,**
- **Dentiste le plus proche,**
- **Pharmacie la plus proche,**
- **Vétérinaire le plus proche.**

Quand un centre d'aide et de service est sélectionné, la localisation et le numéro de téléphone sont affichés. Sélectionner le centre de d'aide et de service comme destination en appuyant sur la touche programmable.

Naviguer vers assistance

Utiliser le système pour naviguer par la route jusqu'au

- **Garage le plus proche,**
- **Hôpital le plus proche,**
- **Médecin le plus proche,**
- **Poste de police le plus proche,**
- **Pharmacie la plus proche,**
- **Dentiste le plus proche.**

Où suis-je ?

Le système affiche votre position actuelle (adresse) et donne les coordonnées GPS (latitude/longitude).

Radars TomTom

Le système peut signaler les radars sur l'itinéraire. Pour les options, sélectionner **Radars TomTom** dans le menu principal.

Signaler un radar

Si le système ne signale pas un radar présent sur le trajet, ses données peuvent être saisies manuellement en sélectionnant **Signaler un radar**.

Le type de radar doit être saisi (fixe ou mobile). Le système ouvre une carte. À l'aide des commandes de direction, placer le curseur rouge à la position du radar et confirmer à l'aide des touches programmables.

Confirmer le type de radar et, si **Radar de vitesse** est choisi, la limite de vitesse doit également être saisie et confirmée.

Pour que le système intègre les radars saisis manuellement par d'autres utilisateurs, vous devez vous inscrire dans **TomTom HOME** pour obtenir les mises à jour des radars. Les alertes de radar ne deviennent actives qu'après confirmation de leur position par le département technique TomTom.

Le menu abrégé peut aussi être utilisé pour signaler un radar. Sélectionnez **Signaler un radar**. Le système demande de saisir le type de radar, puis le côté de la route sur lequel il se trouve. Confirmer avec la touche programmable droite.

Modifier les préférences d'avertissement

À utiliser pour supprimer ou modifier le temps séparant le moment de l'avertissement et le passage devant le radar.

Pour ajouter des alertes de radar (radar mobile, radar de route à péage, etc.), vérifier les types de radar requis. Sélectionner le type de radar à modifier, puis utilisant les touches programmables pour confirmer si, oui ou non, l'avertissement doit être supprimé. Si « non » est choisi, saisir le temps entre l'avertissement et le radar, puis confirmer avec **Terminé** à l'aide de la touche programmable.

Sélectionner le son d'avertissement souhaité pour signaler la proximité d'un radar. Tester le son en utilisant la touche programmable gauche et confirmer avec la touche programmable droite.

Désactiver alertes

Les avertissements de radar peuvent être activés/ désactivés. Sélectionner **Désactiver alertes** dans le menu prin-

cipal si les avertissements sont activés ou **Activer alertes** si les avertissements sont désactivés.

Remarque

Dans certains pays, il est illégal de télécharger et d'activer l'option d'avertissement des radars, ce qui pourrait entraîner des poursuites.

Infos Trafic

Permet la réception d'informations routières mises à jour à partir de sources locales. Les informations routières peuvent comprendre :

- les accidents et les incidents ;
- la densité de circulation ;
- les chantiers ;
- les conditions météorologiques ;
- les voies de circulation fermées.

Le service **Infos Trafic** n'est pas disponible dans tous les pays et dans toutes les régions.

Les perturbations de circulation sont signalées par des messages vocaux et des symboles sur la carte, se reporter au chapitre **Aperçu des symboles**.

Pour afficher l'état du service **Infos Trafic**, les icônes suivantes sont affichées sur la barre latérale de trafic.

- A = L'appareil cherche une station FM diffusant des informations routières.
- = Les informations routières sont à jour ou sont en cours de mise à jour.
- ◐ = Informations non mises à jour depuis au moins 9 minutes.
- ◑ = Informations non mises à jour depuis au moins 14 minutes.
- ◒ = Informations non mises à jour depuis au moins 19 minutes.
- = Informations non mises à jour depuis au moins 24 minutes.

Pour gérer le service **Infos Trafic**, sélectionner **Infos Trafic** (ou **HD Traffic**) à partir du menu principal et sélectionner à partir des options suivantes :

Minimiser les délais

Sélectionner ce menu pour planifier l'itinéraire sur la base des dernières informations routières.

Afficher le trafic sur le parcours

Sélectionner ce menu pour obtenir un aperçu de toutes les perturbations du trafic sur l'itinéraire. Utiliser les touches programmables sur l'écran des résultats pour visualiser plus d'informations relatives à chaque perturbation.

Explorer carte

Ce menu permet d'explorer la carte et de conserver les conditions de trafic à jour dans la zone. La carte affiche la dernière position présentée.

Pour obtenir des informations relatives aux perturbations indiquées sur la carte, sélectionner la perturbation à l'aide des boutons gauche et droit, puis confirmer.

Pour accéder plus rapidement à une zone que vous recherchez, l'ajouter aux favoris.

Modifier les préférences d'infos trafic







Les éléments suivants peuvent être modifiés :

- minimalisation automatique des délais après chaque mise à jour des informations routières ;
- émission d'un bip sonore lors des modifications de circulation sur l'itinéraire.

Diffuser les infos routières

Sélectionner ce menu afin que les perturbations de circulation sur l'itinéraire soient annoncées.

Aperçu des symboles

-  = Accident
-  = Embouteillage
-  = Une ou plusieurs voies de circulation fermées
-  = Route fermée
-  = Perturbation de la circulation
-  = Chantier
-  = Forte pluie

⚠ = Neige

⚠ = Vent violent, tempête

⚠ = Brouillard

⚠ = Verglas

Reconnaissance vocale

Remarques générales 85

Commande du téléphone 85

Remarques générales

La reconnaissance vocale du système de téléphonie à mains libres permet de commander certaines fonctions du téléphone mobile via une saisie vocale.

Il est possible d'attribuer des repères vocaux aux contacts dans le répertoire téléphonique du véhicule et d'appeler ceux-ci sans devoir sélectionner manuellement le nom ou le numéro de l'appelant.

Pour éviter que des conversations à l'intérieur du véhicule ne déclenchent de façon involontaire des appels avec un contact mémorisé, la fonction de reconnaissance vocale doit d'abord être activée via les commandes au volant.

En cas de problème, la fonction de reconnaissance vocale demande de répéter la commande souhaitée ou elle cite à nouveau les options disponibles.

Commande du téléphone

Création de repères vocaux

En plus des noms et des numéros, il est possible d'attribuer des repères vocaux quand des nouveaux contacts sont ajoutés dans le répertoire téléphonique du véhicule. Se reporter à **Fonctionnement** dans le chapitre **Téléphone** ↗ 96.

Il est également possible d'ajouter ou de modifier des repères vocaux ultérieurement en sélectionnant les menus et options suivants :

- **Gestion de répertoire,**
- **Répertoire véhicule,**
- **Modifier ce contact.**

Sélectionnez le contact à modifier de la liste des contacts, puis sélectionner les options de menu suivantes en tournant et en enfonçant le bouton rotatif :



- **(repère vocal),**
- **Enregistrement de repère vocal,**

Lorsque le système invite à enregistrer un repère vocal, parler après le signal sonore. Un message demande de répéter le repère vocal. Si le système ne reconnaît pas le repère vocal, il vous demande de le répéter à nouveau. Un message confirme que le repère vocal a bien été enregistré.

Une fois terminé, vérifier que le repère vocal est mémorisé avec les autres données du contact en sélectionnant **Mémoriser**.

Activation de la reconnaissance vocale

Pour activer la fonction de reconnaissance vocale :

- Appuyer sur le bouton  ou
- Appuyer sur le bouton  (sur les commandes au volant)

Après le signal sonore, répéter le repère vocal précédemment enregistré pour le contact souhaité afin de lancer la composition du numéro.

Énoncer le repère vocal directement, p. ex. ne pas dire "Appeler" avant le repère vocal.

Si le système ne reconnaît pas le repère vocal, un message vous demande de le répéter. Si le repère vocal n'est toujours pas reconnu, la liste des repères vocaux enregistrés est lue. Répéter le repère vocal souhaité quand il est lu, cela lancera la composition du numéro.

Dans le cas où le système ne reconnaîtrait toujours pas le repère vocal, la fonction de reconnaissance vocale est automatiquement désactivée.

Téléphone

Remarques générales	87
Connexion	90
Connexion Bluetooth	92
Appel d'urgence	95
Fonctionnement	96
Téléphones mobiles et équipement radio C.B.	107

Remarques générales

Le système de téléphonie à mains libres vous offre la possibilité d'avoir des conversations téléphoniques via le micro et les haut-parleurs du véhicule, ainsi que d'utiliser les fonctions les plus importantes de votre téléphone mobile par l'intermédiaire de l'Infotainment System.

Pour utiliser le système de téléphonie à mains libres, le téléphone mobile doit être connecté à celui-ci via **Bluetooth**.

Toutes les fonctions du système de téléphonie à mains libres ne sont pas acceptées par tous les téléphones mobiles. Les fonctions téléphoniques disponibles dépendent du téléphone mobile correspondant et du fournisseur de services. Se reporter aux instructions d'utilisation de votre téléphone mobile ou contactez votre opérateur de téléphonie.

Remarques importantes concernant l'utilisation et la sécurité routière

Attention

L'utilisation du système de téléphonie à mains libres en roulant peut être dangereuse car votre concentration est réduite quand vous êtes au téléphone. Parquez votre véhicule avant d'utiliser le système de téléphonie à mains libres.

Respectez les réglementations du pays dans lequel vous vous trouvez à présent.

De même, respecter les réglementations spéciales s'appliquant dans des zones particulières et éteignez toujours votre téléphone mobile si son utilisation est interdite, si le téléphone mobile provoque des interférences ou si une situation dangereuse peut survenir.

⚠ Attention

Les téléphones mobiles ont un effet sur votre environnement. C'est pourquoi des directives et règlements de sécurité ont été édictés. Vous devriez vous familiariser avec les directives en vigueur avant d'utiliser le téléphone.

Bluetooth

Le système de téléphonie à mains libres accepte Bluetooth Handsfree Profile V. 1.5 et est conforme au Bluetooth Special Interest Group (SIG).

Des informations complémentaires sur les spécifications sont disponibles sur l'internet à l'adresse

www.bluetooth.org/qualweb

Conformité EU R&TTE

CE 0700

Par le présent document, nous déclarons que le **Bluetooth System Transceiver** est conforme aux exigences fondamentales et aux autres dispositions applicables de la directive 1999/5/CE.





Commandes du téléphone

Les éléments de commande du téléphone les plus importants sont les suivants :

Commandes sur l'Infotainment System ou au volant :

- Bouton  ou
- Bouton **TEL** : Ouvre le menu **Téléphone**.

Commandes au volant uniquement :

- ,  : prendre l'appel, raccrocher/rejeter l'appel.
- **MODE/OK** : prendre l'appel, raccrocher/ rejeter l'appel, confirmer une action.
-  ou  : Activer / désactiver la reconnaissance vocale.

Certaines fonctions du système de téléphonie à mains libres peuvent également être commandées via la reconnaissance vocale  85.

Éléments de commande

R15 BT / CD15 BT - Éléments de commande

- Pour se déplacer vers le haut/bas dans l'affichage : Tourner le bouton rotatif **OK**.
- Pour confirmer une action : Appuyer sur le bouton rotatif **OK**.
- Pour annuler une action (et retourner au menu précédent) : Appuyer sur le bouton →.

CD30 BT - Éléments de commande

- Pour se déplacer vers le haut/bas dans l'affichage : Tourner le bouton rotatif.
- Pour le déplacement horizontal dans l'affichage : appuyer sur le bouton < ou >.
- Pour confirmer une action (et se déplacer uniquement vers la droite sur l'écran) : enfoncer le bouton rotatif.

CD35 BT - Éléments de commande

- Pour se déplacer vers le haut/bas dans l'affichage : Tourner le bouton central rotatif.
- Pour confirmer une action : Appuyer sur le bouton central rotatif.
- Pour annuler une action (et retourner au menu précédent) : Appuyer sur le bouton →.

Utilisation des claviers dans l'affichage

R15 BT / CD15 BT - Utilisation des claviers dans l'affichage

Pour se déplacer ou saisir des caractères en utilisant le clavier numérique affiché sur l'écran : Tourner et enfoncer le bouton rotatif **OK**.

Les entrées peuvent être corrigées pendant la saisie à l'aide de la touche ← du clavier.

Appuyer sur le bouton → pour cesser d'utiliser le clavier et retourner à l'écran précédent.

CD30 BT - Utilisation des claviers dans l'affichage

Pour se déplacer ou saisir des caractères en utilisant les claviers alphabétique et numérique affichés sur l'écran : Tourner et enfoncer le bouton rotatif.

Appuyer sur le bouton < ou > pour basculer entre la zone de clavier et le champ éditer/confirmer (c.-à-d.

Mémoriser, **Annuler** et la sélection du type de clavier).

Le sélecteur de clavier commute entre différents types de clavier, p. ex. lettres minuscules/capitales, voyelles avec/sans accent.

Les entrées peuvent être corrigées pendant la saisie via une option d'affichage ou à l'aide de la touche ← du clavier.

Une fois terminé, sauvegarder les entrées en sélectionnant **Mémoriser** ou sélectionner **Annuler** pour cesser d'utiliser le clavier et retourner à l'écran précédent.

CD35 BT - Utilisation des claviers dans l'affichage

Pour se déplacer ou saisir des caractères en utilisant les claviers alphabétique et numérique affichés sur l'écran : Tourner et enfoncer le bouton central rotatif.

Les entrées peuvent être corrigées pendant la saisie à l'aide de la touche ← du clavier.

Appuyer sur le bouton → pour cesser d'utiliser le clavier et retourner à l'écran précédent.

Connexion

Afin de commander ses fonctions via l'Infotainment System, un téléphone mobile doit être connecté au système de téléphonie à mains libres.

Il est impossible de connecter un téléphone au système s'il n'a pas été préalablement apparié. Se reporter au chapitre **Connexion Bluetooth** (↪ 92) pour l'appariement d'un téléphone mobile au système de téléphonie à mains libres via Bluetooth.

Le système de téléphonie mains libres cherche les téléphones appariés quand le contact est mis. **Bluetooth** doit être activé sur le téléphone mobile pour que le système de téléphonie à mains libres reconnaisse le téléphone. La recherche continue jusqu'à ce qu'un téléphone apparié soit trouvé. Un message affiché indique que le téléphone est connecté.

Remarque

Quand une connexion Bluetooth est activée, l'utilisation d'un système de téléphonie à mains libres décharge la batterie du téléphone mobile plus rapidement.

Connexion automatique

Pour que votre téléphone se connecte automatiquement quand le système est activé, il peut être nécessaire d'activer la fonction de connexion **Bluetooth** sur votre téléphone mobile ; se reporter aux instructions d'utilisation de votre téléphone mobile.

Remarque

En cas de reconnexion à un téléphone apparié, ou quand 2 téléphones appariés sont à proximité du système de téléphonie à mains libres, le téléphone prioritaire (si défini) ou le dernier téléphone connecté est connecté automatiquement, même si le téléphone se trouve à l'extérieur du véhicule mais qu'il reste à portée du système de téléphonie à mains libres.

Pendant la connexion automatique, si un appel est déjà en cours, la conversation basculera automatiquement sur le microphone et les haut-parleurs du véhicule.

Si la connexion échoue :

- Vérifier que le téléphone est allumé,
- Vérifier que la batterie n'est pas déchargée,
- Vérifier que le téléphone a déjà été apparié.

La fonction Bluetooth doit être activée sur le téléphone mobile et sur le système de téléphonie à mains libres et le téléphone mobile doit être configuré pour accepter la demande de connexion du système.

Connexion manuelle

R15 BT / CD15 BT - Connexion manuelle

Pour changer le téléphone connecté au système de téléphonie à mains libres, appuyer sur le bouton **TEL** et sélectionner le menu **Connecter l'appareil**. La liste des appareils montre les téléphones déjà appariés.

Sélectionner le téléphone souhaité dans la liste et confirmer en enfonçant le bouton rotatif **OK**. Un message confirme que le téléphone est connecté.

CD30 BT - Connexion manuelle

Pour changer le téléphone connecté au système de téléphonie à mains libres, appuyer sur le bouton **☎** et sélectionner **Connexion Bluetooth** à

partir du menu de réglages. La liste des appareils montre les téléphones déjà appariés.

Sélectionner le téléphone souhaité dans la liste d'appareils, puis sélectionner **Connecter l'appareil** et confirmer en enfonçant le bouton rotatif. Un message confirme que le téléphone est connecté.

CD35 BT - Connexion manuelle

Pour changer le téléphone connecté au système de téléphonie à mains libres, appuyer sur le bouton **SETUP / TEXT** et sélectionner **Connexion Bluetooth** (ou appuyer sur le bouton **TEL** quand aucun appareil n'est connecté). La liste des appareils montre les téléphones déjà appariés.

Sélectionner le téléphone souhaité dans la liste et confirmer en tournant et en enfonçant le bouton central rotatif. Un message confirme que le téléphone est connecté.

Déconnexion d'un téléphone

Si le téléphone mobile est coupé, le téléphone est débranché automatiquement du système de téléphonie à mains libres.

Si un appel est en cours lorsque le téléphone est débranché, l'appel est automatiquement transféré sur le téléphone mobile.

R15 BT / CD15 BT - Déconnexion d'un téléphone

Pour déconnecter un téléphone de l'Infotainment System, appuyer sur le bouton **TEL** (ou le bouton **SETUP**) et sélectionner **Connexion Bluetooth**. Sélectionner l'appareil souhaité dans la liste d'appareils, puis sélectionner **Déconnecter l'appareil** en tournant et en enfonçant le bouton rotatif **OK**. Un message confirme que le téléphone est déconnecté.

CD30 BT - Déconnexion d'un téléphone

Pour déconnecter un téléphone du système de téléphonie à mains libres, appuyer sur le bouton **☎** et sélectionner **Connexion Bluetooth** à partir du

menu de réglages. Sélectionner **Déconnecter l'appareil** et confirmer en enfonçant le bouton rotatif. Un message confirme que le téléphone est déconnecté.

CD35 BT - Déconnexion d'un téléphone

Pour déconnecter un téléphone de l'Infotainment System, appuyer sur le bouton **SETUP / TEXT** et sélectionner **Connexion Bluetooth**. Sélectionner l'appareil souhaité dans la liste d'appareils, puis sélectionner **Déconnecter l'appareil** en tournant et en enfonçant le bouton central rotatif. Un message confirme que le téléphone est déconnecté.

Définition du téléphone prioritaire

R15 BT / CD15 BT - Définition du téléphone prioritaire

Le téléphone prioritaire est le dernier téléphone connecté.

Le système de téléphonie à mains libres cherche d'abord le téléphone apparié prioritaire quand le contact est mis. La recherche continue jusqu'à ce qu'un téléphone apparié soit trouvé.

CD30 BT - Définition du téléphone prioritaire

Si défini, le système de téléphonie à mains libres cherche d'abord le téléphone apparié prioritaire quand le contact est mis.

Pour définir le téléphone prioritaire, appuyer sur le bouton **1+** et sélectionner **Connexion Bluetooth** à partir du menu de réglages. La liste des appareils montre les téléphones déjà appariés.

Sélectionner le téléphone souhaité dans la liste d'appareils, puis sélectionner **Définir prioritaire (N°)** et confirmer en enfonçant le bouton rotatif.

CD35 BT - Définition du téléphone prioritaire

Le téléphone prioritaire est le dernier téléphone connecté.

Le système de téléphonie à mains libres cherche d'abord le téléphone apparié prioritaire quand le contact est mis. La recherche continue jusqu'à ce qu'un téléphone apparié soit trouvé.

Connexion Bluetooth

Bluetooth est une norme radio de connexion sans fil entre, p. ex., un téléphone et d'autres appareils.

Il est possible de transférer des informations telles que répertoire téléphonique et listes d'appel. Les fonctionnalités peuvent être limitées en fonction du modèle de téléphone.

Préconditions

Les préalables suivants doivent être remplis afin de commander un téléphone mobile Bluetooth via l'Infotainment System :

- La fonction Bluetooth de l'Infotainment System doit être activée.
- La fonction Bluetooth du téléphone mobile Bluetooth doit être activée (voir les instructions d'utilisation du téléphone mobile).

- Selon le téléphone mobile, il peut être nécessaire de régler l'appareil sur « visible » (voir les instructions d'utilisation du téléphone mobile).
- Le téléphone mobile doit être apparié et connecté à l'Infotainment System.

Activation de la fonction Bluetooth de l'Infotainment System

Afin de permettre à l'Infotainment System de reconnaître et de commander un téléphone mobile Bluetooth, la fonction Bluetooth doit être activée. Désactiver la fonction si elle n'est pas nécessaire.

R15 BT / CD15 BT - Activation du Bluetooth

Appuyer sur le bouton **TEL** et sélectionner **Bluetooth** en tournant et en enfonçant le bouton rotatif **OK**.

Sélectionner **ON** ou **OFF** et confirmer en enfonçant le bouton.

CD35 BT - Activation du Bluetooth

Appuyer sur le bouton **SETUP / TEXT** et sélectionner **Réglages téléphone** en tournant et en enfonçant le bouton central rotatif.

Sélectionner **Bluetooth activé** ou **Bluetooth désactivé** et confirmer en enfonçant le bouton.

Appariement d'un téléphone mobile au système de téléphonie à mains libres

Afin d'utiliser votre système de téléphonie à mains libres, une connexion doit être établie par **Bluetooth** entre le téléphone mobile et le système, c.-à-d. que le téléphone mobile doit être apparié au véhicule avant qu'il ne puisse être utilisé. Pour cela, le téléphone mobile doit disposer de la fonction Bluetooth. Se reporter aux instructions d'utilisation de votre téléphone mobile.

Pour pouvoir établir une connexion Bluetooth, le système de téléphonie à mains libres doit être activé et le Bluetooth doit être activé sur le téléphone mobile.

Remarque

Si un autre téléphone est connecté automatiquement pendant une nouvelle procédure d'appariement, il sera automatiquement déconnecté afin de pouvoir poursuivre la nouvelle procédure d'appariement.

L'appariement permet au système de téléphonie à mains libres de reconnaître et de mémoriser un téléphone mobile dans la liste des appareils. Il est possible d'apparier et d'enregistrer 5 téléphones mobiles dans la liste des appareils, mais un seul d'entre eux peut être connecté à la fois.

Quand l'appariement est terminé, un message mentionnant le nom du téléphone apparié est affiché sur l'écran de l'Infotainment System et le téléphone est connecté automatiquement au système de téléphonie à mains libres. Le téléphone mobile peut alors être utilisé via les éléments de commande de l'Infotainment System.

Remarque

Quand une connexion Bluetooth est activée, l'utilisation d'un système de téléphonie à mains libres décharge la batterie du téléphone mobile plus rapidement.

R15 BT / CD15 BT - Appariement d'un téléphone mobile

Pour appairer un téléphone au système de téléphonie à mains libres, appuyer sur le bouton **TEL** et sélectionner **Appairer téléphone** en tournant et en enfonçant le bouton rotatif **OK**. L'écran **Prêt pour l'appariement** s'affiche.

Sur le téléphone mobile, rechercher un équipement Bluetooth à proximité du téléphone.

Sélectionner **My Radio** (c.-à-d. le nom du système de téléphonie à mains libres) à partir de la liste du téléphone mobile et saisir, sur le clavier du téléphone mobile, le code d'appariement qui est affiché sur l'écran de l'Infotainment System.

Si l'appariement échoue, le système revient au menu précédent et un message correspondant s'affiche. Répéter la procédure si nécessaire.

CD30 BT - Appariement d'un téléphone mobile

Pour appairer un téléphone au système de téléphonie à mains libres, appuyer sur le bouton **☎** et sélectionner **Connexion Bluetooth** à partir du menu des réglages. Sélectionner un emplacement libre en tournant le bouton rotatif et appuyer sur le bouton rotatif (ou sur le bouton **<** ou **>**) pour passer au menu suivant.

Sélectionner **Appairer téléphone** en tournant et en enfonçant le bouton rotatif, puis, sur le téléphone mobile, rechercher un équipement Bluetooth à proximité du téléphone.

Sélectionner **My Radiosat** (c.-à-d. le nom du système de téléphonie à mains libres) à partir de la liste du téléphone mobile et saisir, sur le clavier du téléphone mobile, le code d'appariement qui est affiché sur l'écran de l'Infotainment System.

Si l'appariement échoue, un signal sonore retentit et le message **Echec de la connexion** est affiché sur l'écran. Répéter la procédure si nécessaire.

CD35 BT - Appariement d'un téléphone mobile

Pour appairer un téléphone au système de téléphonie à mains libres, appuyer sur le bouton **SETUP / TEXT** et sélectionner **Connexion Bluetooth** à partir du menu des réglages. Sélectionner un emplacement libre en tournant le bouton central rotatif et appuyer sur le bouton pour passer au menu suivant.

Sélectionner **Appairer téléphone** en tournant et en enfonçant le bouton central rotatif, puis, sur le téléphone mobile, rechercher un équipement Bluetooth à proximité du téléphone.

Sélectionner **My_Radio** (c.-à-d. le nom du système de téléphonie à mains libres) à partir de la liste du téléphone mobile et saisir, sur le clavier du téléphone mobile, le code d'appariement qui est affiché sur l'écran de l'Infotainment System.

Si l'appariement échoue, le message **Echec de l'appariement** est affiché. Répéter la procédure si nécessaire.

Désappariement d'un téléphone mobile du système de téléphonie à mains libres

Si la liste des téléphones appariés est remplie, il n'est possible d'apparier un nouveau téléphone qu'à condition de désapparier un téléphone existant.

Remarque

Le désappariement d'un téléphone efface tous ses contacts téléchargés et son historique d'appels du répertoire téléphonique mobile du système de téléphonie à mains libres.

R15 BT / CD15 BT - Désappariement d'un téléphone mobile

Pour désapparier un téléphone, c.-à-d. le supprimer de la mémoire du système de téléphonie à mains libres, appuyer sur le bouton **TEL** et sélectionner **Supprimer cet appareil**.

Sélectionner le téléphone désiré dans la liste des appareils et enfoncer le bouton rotatif **OK** pour confirmer la suppression quand le système le demande.

CD30 BT - Désappariement d'un téléphone mobile

Pour désapparier un téléphone, c.-à-d. le supprimer de la mémoire du système de téléphonie à mains libres, appuyer sur le bouton **†‡** et sélectionner **Connexion Bluetooth** du menu des réglages.

Sélectionner le téléphone désiré dans la liste des appareils, appuyer sur le bouton rotatif, (ou sur le bouton ◀ ou ▶) et sélectionner **Supprimer cet appareil**.

CD35 BT - Désappariement d'un téléphone mobile

Pour désapparier un téléphone, c.-à-d. le supprimer de la mémoire du système de téléphonie à mains libres, appuyer sur le bouton **SETUP / TEXT** et sélectionner **Connexion Bluetooth** du menu des réglages.

Sélectionner le téléphone désiré dans la liste des appareils, appuyer sur le bouton central rotatif et sélectionner **Supprimer**.

Appel d'urgence

⚠ Attention

L'établissement de la connexion ne peut pas être garanti dans toutes les situations. Pour cette raison, ne pas compter exclusivement sur un téléphone mobile pour une communication d'une importance capitale (par ex. une urgence médicale).

Sur certains réseaux, il peut être nécessaire d'insérer correctement une carte SIM valable dans le téléphone mobile.

⚠ Attention

Gardez à l'esprit que vous ne pouvez effectuer et recevoir des appels qu'avec le téléphone mobile, si la zone couverte bénéficie d'un signal suffisamment fort.

Dans certains cas, il n'est pas possible d'effectuer des appels d'urgence sur tous les réseaux de téléphonie mobile ; il peut aussi arriver qu'ils ne puissent pas être effectués quand certaines fonctions du réseau et/ou du téléphone sont activées. Votre opérateur de téléphonie pourra vous renseigner.

Le numéro d'appel d'urgence peut être différent selon le pays et la région. Prière de vous informer au préalable sur le numéro d'appel d'urgence à utiliser dans le pays ou la région traversée.

Définition du numéro d'appel d'urgence (CD30 BT)**CD30 BT**

Pour effectuer un appel d'urgence via le système de téléphonie à mains libres, le numéro d'appel d'urgence correct doit d'abord être défini.

Déterminer le numéro d'appel d'urgence correct, puis afficher le menu **Téléphone** en appuyant sur le bouton  ou **TEL**.

Sélectionner **Secours** suivi de **Entrer/modifier le numéro**. Composer le numéro d'appel d'urgence (p. ex. **112**) en utilisant le clavier numérique  87.

Le numéro d'appel d'urgence peut être différent selon le pays et la région.

Composer le numéro d'appel d'urgence**CD30 BT**

Ouvrir le menu **Téléphone** en appuyant sur le bouton  ou **TEL**.

Sélectionner **Secours** suivi de **Appeler** pour lancer la composition du numéro d'appel d'urgence (p. ex. **112**).

Une connexion téléphonique au centre d'appel d'urgence est établie.

Répondez aux questions du personnel de service concernant votre urgence.

⚠ Attention

Ne mettez pas fin à la conversation tant que le centre de secours ne vous l'a pas demandé.

Fonctionnement**Introduction**

Une fois qu'une connexion a été établie via Bluetooth entre votre téléphone mobile et le système de téléphonie à mains libres, vous pouvez utiliser certaines fonctions de votre téléphone mobile via l'Infotainment System.

Ainsi, vous pouvez, p. ex., importer les contacts et les numéros de téléphone enregistrés dans votre téléphone mobile dans votre système de téléphonie à mains libres.

Après l'établissement de la connexion, les données du téléphone sont transmises au système de téléphonie à mains libres. Selon le modèle de téléphone, ce transfert peut durer quelques temps. Pendant cette durée, les possibilités d'utilisation du téléphone mobile via l'Infotainment System sont limitées.

Remarque

Tous les téléphones mobiles ne sont pas compatibles avec toutes les fonctions du système de téléphonie à mains libres. Par conséquent, des différences avec la gamme des fonctions décrite est possible.



Menu de téléphone

Pour afficher le menu **Téléphone** :

- Appuyer sur le bouton  ou
- Appuyer sur le bouton **TEL**.





Commande du volume



R15 BT / CD15 BT - Commande du volume

Au cours d'un appel, tourner le bouton rotatif  ou enfoncer  ou  (sur les commandes au volant) pour modifier le volume d'appel.

CD30 BT - Commande du volume

Pour prérégler le volume d'appel, la reconnaissance vocale ou le volume de sonnerie, appuyer sur le bouton  et sélectionner **Réglages téléphone** du menu des réglages, suivi par **Volumes sonores**.



Sélectionner l'option désirée (p. ex. **Volume de sonnerie**) et ajuster le volume à l'aide du bouton rotatif  (ou du bouton  ou ). Appuyer à nouveau sur  pour sauvegarder les modifications et quitter le menu.

Au cours d'un appel, tourner  ou enfoncer  ou  pour modifier le volume d'appel.

CD35 BT - Commande du volume

Pour prérégler le volume d'appel, la reconnaissance vocale ou le volume de sonnerie, appuyer sur le bouton **SETUP / TEXT** et sélectionner **Réglages téléphone** du menu des réglages, suivi par **Volumes sonores**.

Sélectionner l'option désirée (p. ex. **Volume de sonnerie**) et ajuster le volume à l'aide du bouton central rotatif.

Au cours d'un appel, tourner le bouton rotatif de commande du volume ou enfoncer  ou  (sur les commandes au volant) pour modifier le volume d'appel.

Composer un numéro de téléphone

Plusieurs options sont disponibles pour composer les numéros de téléphone, y compris l'appel d'un contact à partir du répertoire du téléphone mobile, à partir du répertoire téléphonique du véhicule ou depuis un journal des appels. Les numéros peuvent aussi être composés manuellement.

Afficher le menu **Téléphone** en appuyant sur le bouton  ou **TEL** et sélectionner l'option correspondante dans la liste.

Saisir un numéro manuellement

R15 BT / CD15 BT - Saisir un numéro manuellement

Le menu **Téléphone** étant affiché, sélectionner **Composer un numéro** dans la liste.

Composer le numéro souhaité en utilisant le clavier numérique (↔ 87) et sélectionner  pour lancer la composition du numéro.

Pour recomposer le dernier numéro utilisé, appuyer et maintenir enfoncé le bouton **TEL**.

CD30 BT - Saisir un numéro manuellement

Le menu **Téléphone** étant affiché, sélectionner **Composer un numéro** dans la liste.

Composer le numéro souhaité en utilisant le clavier numérique (↔ 87) et sélectionner **Appeler** pour lancer la composition du numéro.

CD35 BT - Saisir un numéro manuellement

Le menu **Téléphone** étant affiché, sélectionner **Composer un numéro** dans la liste.

Composer le numéro souhaité en utilisant le clavier numérique (↔ 87) et sélectionner l'icône  dans l'affichage. Enfoncer le bouton central rotatif pour lancer la composition du numéro.

Répertoire du téléphone mobile

Le répertoire du téléphone mobile contient les listes disponibles uniquement pour l'utilisateur actuel du véhicule. Pour des raisons de confidentialité, chaque liste de contacts téléchargée peut uniquement être consultée quand le téléphone correspond est connecté.

R15 BT / CD15 BT - Répertoire du téléphone mobile

Après l'appariement du téléphone mobile à l'Infotainment System, la liste de contacts dans le téléphone mobile est téléchargée dans le système de téléphonie à mains libres.

Pour composer un numéro à partir du répertoire du téléphone mobile, le menu **Téléphone** étant affiché, sélectionner **Répertoire téléphone** et sélectionner le contact désiré de la liste affichée par ordre alphabétique. Enfoncer le bouton rotatif **OK** pour lancer la composition du numéro.

CD30 BT - Répertoire du téléphone mobile

Après avoir établi la connexion, la liste de contacts dans le téléphone mobile est téléchargée dans le système de téléphonie à mains libres. Dès que le téléphone est connecté, le répertoire du téléphone mobile est mis à jour automatiquement.

Le répertoire du téléphone mobile peut aussi être mis à jour manuellement pendant la connexion du téléphone en sélectionnant le menu de **Gestion du répertoire**, suivi de **Mettre à jour**.

Un maximum de 500 contacts et 4 numéros par contact peut être téléchargé. Si la capacité de mémoire est dépassée, le système demandera de supprimer les contacts

excédentaires. Les contacts supprimés resteront sur le téléphone mobile, mais ils seront effacés de la mémoire du système.

Composer un numéro de téléphone à partir du répertoire du téléphone mobile

Pour composer un numéro à partir du répertoire du téléphone mobile, le menu **Téléphone** étant affiché, sélectionner **Répertoire téléphone** et sélectionner la première lettre du nom désiré en tournant le bouton rotatif. Enfoncer le bouton rotatif pour afficher, le cas échéant, les contacts de la liste commençant par cette lettre.

Tourner le bouton rotatif pour sélectionner le contact désiré et l'enfoncer pour afficher les détails correspondants. Sélectionnez **Appeler** pour lancer le processus d'appel.

Ajouter des contacts au répertoire du téléphone mobile

Des contacts peuvent être ajoutés au répertoire du téléphone mobile en sélectionnant les options de menu suivantes :

- **Gestion de répertoire**
- **Répertoire téléphone**
- **Ajouter un contact**

Utiliser les claviers alphabétique et numérique (↵ 87) pour saisir un nom et jusqu'à 4 numéros pour le nouveau contact.

Une fois terminé, les options de menu suivantes peuvent être sélectionnées :

- **Mémoriser** : pour mémoriser les détails du nouveau contact,
- **Annuler** : pour annuler la saisie,
- **Supprimer** : pour effacer la saisie.

Les noms et numéros erronés saisis via les claviers peuvent aussi être effacés pendant la création du contact.

Supprimer des contacts du répertoire du téléphone mobile

Des contacts individuels ou toute la liste des contacts peuvent être effacés du répertoire du téléphone mobile en sélectionnant les options de menu suivantes :

- **Gestion de répertoire**
- **Répertoire téléphone**
- **Suppression de contacts** ou **Supprimer le répertoire**

Tourner et enfoncer le bouton rotatif pour sélectionner et effacer. Confirmer la suppression quand le système le demande.

CD35 BT - Répertoire du téléphone mobile

Après avoir établi la connexion, la liste de contacts dans le téléphone mobile est téléchargée dans le système de téléphonie à mains libres. Dès que le téléphone est connecté, le répertoire du téléphone mobile est mis à jour automatiquement.

Le répertoire du téléphone mobile peut aussi être mis à jour manuellement pendant la connexion du téléphone en sélectionnant le menu **Réglages téléphone**, suivi de **Mettre à jour**. Sélectionner l'option de menu **Mettre à jour**, puis confirmer en tournant et en enfonçant le bouton central rotatif.

Un maximum de 500 contacts et 4 numéros par contact peut être téléchargé. Si la capacité de mémoire est dépassée, le système demandera de supprimer les contacts excédentaires. Les contacts supprimés resteront sur le téléphone mobile, mais ils seront effacés de la mémoire du système.

Composer un numéro de téléphone à partir du répertoire du téléphone mobile

Pour composer un numéro à partir du répertoire du téléphone mobile, le menu **Téléphone** étant affiché, sélectionner le menu **Réglages téléphone** pour afficher la liste des contacts.

Sélectionner la première lettre du nom désiré en tournant le bouton central rotatif. Enfoncer le bouton pour afficher, le cas échéant, les contacts de la liste commençant par cette lettre.

Tourner le bouton rotatif pour sélectionner le contact désiré et enfoncer le bouton pour afficher les détails correspondants. Sélectionner le numéro du contact désiré et enfoncer le bouton pour lancer le processus d'appel.

Ajouter des contacts au répertoire du téléphone mobile

Des contacts peuvent être ajoutés au répertoire du téléphone mobile en sélectionnant les options de menu suivantes :

- **Réglages téléphone**
- **Ajouter un contact**

Utiliser les claviers alphabétique et numérique (↵ 87) pour saisir un nom et jusqu'à 4 numéros pour le nouveau contact.

Les noms et numéros erronés saisis via les claviers peuvent aussi être effacés pendant la création du contact.

Répertoire téléphonique du véhicule

CD30 BT - Répertoire téléphonique du véhicule

Le répertoire téléphonique du véhicule est une liste de contacts partagée par tous les utilisateurs du véhicule. Un maximum de 40 contacts peut être ajouté à la liste. En plus des noms et des numéros, des repères vocaux peuvent être affectés à chacun des contacts du répertoire téléphonique du véhicule.

Composer un numéro de téléphone à partir du répertoire téléphonique du véhicule

Pour composer un numéro à partir du répertoire téléphonique du véhicule, le menu **Téléphone** étant affiché, sélectionner **Répertoire véhicule** et sélectionner le contact désiré de la liste affichée par ordre alphabétique en tournant le bouton rotatif. Enfoncer le bouton rotatif pour afficher les détails correspondants et sélectionner **Appeler** pour lancer le processus d'appel.

Ajouter des contacts au répertoire téléphonique du véhicule

Des contacts peuvent être ajoutés au répertoire téléphonique du véhicule en sélectionnant les options de menu suivantes :

- **Gestion de répertoire**
- **Répertoire véhicule**
- **Créer un nouveau contact**

Sélectionner (**nom**), puis **Entrer/modifier le nom** pour créer ou modifier le nom du contact. Sélectionner (**numéro**), puis **Entrer/modifier le numéro** pour créer ou modifier le numéro du contact. Utiliser les claviers alphabétique et numérique (↔ 87) pour saisir les noms et les numéros du nouveau contact.

Selon le véhicule, un repère vocal peut aussi être saisi pour chaque contact ajouté au répertoire téléphonique du véhicule. Sélectionner (**repère vocal**), suivi de **Enregistrement de repère vocal** en tournant et en enfonçant le bouton rotatif.

Lorsque le système invite à enregistrer un repère vocal, parler après le signal sonore. Un message demande de répéter le repère vocal. Si le système ne reconnaît pas le repère vocal, il vous demande de le répéter à nouveau. Un message confirme que le repère vocal a bien été enregistré.

Une fois terminé, les options de menu suivantes peuvent être sélectionnées :

- **Mémoriser** : pour mémoriser les détails du nouveau contact,
- **Annuler** : pour annuler la saisie,
- **Supprimer** : pour effacer la saisie.

Les noms et numéros erronés saisis via les claviers peuvent aussi être effacés pendant la création du contact.

Modifier des contacts dans le répertoire téléphonique du véhicule

Les détails d'un contact, y compris le repère vocal, peuvent être modifiés ultérieurement de la même façon en sélectionnant l'une des options de menu suivantes :

- **Gestion de répertoire**
- **Répertoire véhicule**
- **Modifier ce contact**

Sélectionner le contact à modifier à partir de la liste des contacts dans le répertoire téléphonique du véhicule. Il est possible de modifier, effacer ou lire à nouveau le repère vocal existant à partir de ce menu.

Importer des contacts dans le répertoire téléphonique du véhicule

Des contacts peuvent aussi être importés dans le répertoire téléphonique du véhicule à partir du répertoire du téléphone mobile ou de l'historique des appels (p. ex. appels émis, appels reçus, appels en absence) en sélectionnant les options de menu suivantes :

- **Gestion de répertoire**
- **Répertoire véhicule**
- **Importation de contact**
- **Répertoire téléphone ou Appels émis**, etc.

Sélectionner le numéro à importer à partir de la liste affichée et sélectionner **Mémoriser** pour mémoriser le contact dans le répertoire téléphonique du véhicule. Confirmer la modification quand le système le demande.

En variante, des contacts peuvent être mémorisés dans le répertoire téléphonique du véhicule à partir du répertoire du téléphone mobile ou de l'historique des appels pendant que ces menus sont actifs.

Supprimer des contacts du répertoire téléphonique du véhicule

Des contacts individuels ou toute la liste des contacts peuvent être effacés du répertoire téléphonique du véhicule en sélectionnant les options de menu suivantes :

- **Gestion de répertoire**
- **Répertoire véhicule**
- **Supprimer ce contact** ou **Supprimer le répertoire**

Tourner et enfoncer le bouton rotatif pour sélectionner et effacer. Confirmer la suppression quand le système le demande.

Listes d'appels

R15 BT / CD15 BT - Listes d'appels

Pour composer un numéro depuis l'historique des appels, sélectionner l'option correspondante (p. ex. appels émis, appels reçus, appels en absence), p. ex. **Appels émis** du menu **Listes d'appels**. Sélectionner le contact souhaité et enfoncer le bouton rotatif **OK** pour lancer la composition du numéro.

CD30 BT - Listes d'appels

Pour composer un numéro depuis l'historique des appels, sélectionner l'option correspondante (p. ex. appels émis, appels reçus, appels en absence), p. ex. **Appels émis** du menu **Historique des appels**. Sélectionner le contact souhaité suivi de **Appeler ce contact** pour lancer la composition du numéro.

L'historique des appels est mis à jour automatiquement. Il peut aussi être mis à jour manuellement en sélectionnant **Historique des appels**, puis **Mettre à jour** à partir du menu.

CD35 BT - Listes d'appels

Pour composer un numéro depuis l'historique des appels, sélectionner l'option correspondante (p. ex. appels émis, appels reçus, appels en absence), p. ex. **Appels composés** du menu **Historique**. Sélectionner le contact souhaité et enfoncer le bouton central rotatif pour lancer la composition du numéro.

Boîte vocale

R15 BT / CD15 BT - Boîte vocale

Pour écouter les messages de la messagerie vocale via l'Infotainment System, sélectionner le menu **Messagerie vocale**.

CD30 BT - Boîte vocale

Pour écouter les messages de la messagerie vocale via l'Infotainment System, le numéro de boîte vocale de votre téléphone doit d'abord être saisi dans le système de téléphonie à mains libres.

Pour saisir le numéro, le menu **Téléphone** étant affiché, sélectionner **Messagerie vocale** à partir de la liste,

suivi de **Entrer/modifier le numéro**.

Composer le numéro de boîte vocale de votre téléphone en utilisant le clavier numérique (⇒ 87).

Pour appeler la boîte vocale, le menu **Téléphone** étant affiché, sélectionner **Messagerie vocale** à partir de la liste, puis **Appeler** afin de lancer la composition du numéro.

Le numéro de boîte vocale varie selon le fournisseur de service.



CD35 BT - Boîte vocale

Pour écouter les messages de la messagerie vocale via l'Infotainment System, sélectionner le menu **Messagerie vocale**.



Réception d'appels

R15 BT / CD15 BT - Réception d'appels

Pour prendre l'appel, selon la configuration du véhicule :

- Appuyer brièvement sur le bouton  (sur les commandes au volant)
- Sélectionner l'icône  dans l'affichage (en tournant et en enfonçant le bouton rotatif **OK**)

Pour rejeter l'appel, selon la configuration du véhicule :

- Enfoncer et maintenir le bouton  (sur les commandes au volant)
- Sélectionner l'icône  dans l'affichage (en tournant et en enfonçant le bouton rotatif **OK**)

Lors de la réception d'un appel, le numéro de l'appelant peut s'afficher sur l'écran de l'Infotainment System. Si le numéro est mémorisé dans la mémoire du système, le nom est affiché au lieu du numéro. Si le numéro ne peut pas être affiché, le message **Numéro masqué** est affiché.

CD30 BT - Réception d'appels

Lors de la réception d'un appel, différentes fonctions sont disponibles, notamment :

- **Décrocher**
- **Pause**
- **Refuser**

Lors de la réception d'un appel, le numéro de l'appelant peut s'afficher sur l'écran de l'Infotainment System. Si le numéro est mémorisé dans la mémoire du système, le nom est affiché au lieu du numéro. Si le numéro ne peut pas être affiché, le message **Numéro masqué** est affiché.

La sonnerie du système de téléphonie à mains libres dépend du modèle de téléphone et du mode (silencieux, vibreur, etc.).

Mise en attente automatique

Pour des raisons de sécurité, la fonction de mise en attente d'appel automatique est réglée par défaut. Il est recommandé de laisser cette fonction activée.

Quand un appel entrant arrive, un message prévient l'appelant que vous êtes au volant. L'appel démarre automatiquement et l'écran de l'Infotainment System affiche la longueur du message. Ne prendre l'appel que si vous pouvez décrocher en toute sécurité.

Pour désactiver la mise en attente automatique, se reporter à **Activer/désactiver la mise en attente automatique** dans le chapitre **Réglages Téléphone**.

Quand la mise en attente automatique est désactivée, il est possible de rejeter l'appel en sélectionnant **Refuser** ou en enfonçant et en maintenant le bouton **X** ou **MODE/OK**. Pour mettre l'appelant en attente, sélectionner **Pause** ; l'appelant est informé qu'il est mis en attente via un message automatique.

Passer outre temporairement la fonction de mise en attente automatique en sélectionnant **Décrocher** ou appuyer sur le bouton **↶** ou **MODE/OK** pour accepter l'appel.

CD35 BT - Réception d'appels

Pour prendre l'appel, appuyer brièvement sur le bouton **↶** (sur les commandes au volant).

Pour rejeter l'appel :

- Enfoncer et maintenir le bouton **X** (sur les commandes au volant) ou
- Sélectionner **Refuser** dans l'affichage (en tournant et en enfonçant le bouton central rotatif)

Lors de la réception d'un appel, le numéro de l'appelant peut s'afficher sur l'écran de l'Infotainment System. Si le numéro est mémorisé dans la mémoire du système, le nom est affiché au lieu du numéro. Si le numéro ne peut pas être affiché, le message **Numéro masqué** est affiché.

La sonnerie du système de téléphonie à mains libres dépend du modèle de téléphone et du mode (silencieux, vibreur, etc.).

Mise en attente automatique

Pour des raisons de sécurité, la fonction de mise en attente d'appel automatique est réglée par défaut. Il est recommandé de laisser cette fonction activée.

Quand un appel entrant arrive, un message prévient l'appelant que vous êtes au volant. L'appel démarre automatiquement et l'écran de l'Infotainment System affiche la longueur du message. Ne prendre l'appel que si vous pouvez décrocher en toute sécurité.

Pour désactiver la mise en attente automatique, se reporter à **Activer/désactiver la mise en attente automatique** dans le chapitre **Réglages Téléphone**.

Quand la mise en attente automatique est désactivée, il est possible de rejeter l'appel en sélectionnant **Refuser** ou en enfonçant et en maintenant le bouton **X**. Pour mettre l'appelant en attente, sélectionner **Pause** ; l'appelant est informé qu'il est mis en attente via un message automatique.

Passer outre temporairement la fonction de mise en attente automatique en sélectionnant **Reprendre** ou appuyer sur le bouton  pour accepter l'appel.

Fonctions disponibles pendant la conversation téléphonique

R15 BT / CD15 BT - Fonctions disponibles pendant la conversation téléphonique

En plus de la commande du volume, différentes fonctions sont disponibles pendant un appel, notamment :



- Basculer l'appel vers le téléphone mobile
- Accéder au clavier
- Raccrocher

Tourner et enfoncer le bouton rotatif **OK** pour sélectionner et confirmer.

Basculer l'appel du système de téléphonie à mains libres vers le téléphone mobile en sélectionnant le combiné. Certains téléphones mobiles peuvent être déconnectés du système de téléphonie à mains libres lors du basculement dans ce mode.

Un numéro peut aussi être saisi sur le clavier numérique, ( 87) p. ex. pour commander un serveur vocal, tel que la boîte vocale. Sélectionner l'option de menu **#123** pour accéder au clavier numérique. Se reporter à **Messagerie vocale** pour obtenir plus d'informations.

Pour mettre fin à l'appel, selon la configuration du véhicule :

- Appuyer brièvement sur le bouton 
- Appuyez sur le bouton **TEL**
- Sélectionner l'icône  dans l'affichage

CD30 BT - Fonctions disponibles pendant la conversation téléphonique

En plus de la commande du volume, différentes fonctions sont disponibles pendant un appel, notamment :

- **Pause / Décrocher**
- **Combiné**
- **Clavier**
- **Raccrocher**

Pour mettre l'appelant en attente, sélectionner **Pause** ; l'appelant est informé qu'il est mis en attente via un message automatique. Sélectionner **Décrocher** pour reprendre l'appel.

Basculer l'appel du système de téléphonie à mains libres vers le téléphone mobile en sélectionnant **Combiné**. Certains téléphones mobiles peuvent être déconnectés du système de téléphonie à mains libres lors du basculement dans ce mode.

Un numéro peut aussi être saisi sur le clavier numérique, ( 87) p. ex. pour commander un serveur vocal, tel que la boîte vocale. Sélectionner l'option de menu **Clavier** pour accéder au clavier numérique. Se reporter à **Messagerie vocale** pour obtenir plus d'informations.

Pour mettre fin à l'appel, selon la configuration du véhicule :

- Appuyez sur le bouton 
- Sélectionnez **Raccrocher**, puis appuyez sur le bouton **MODE/OK**.

CD35 BT - Fonctions disponibles pendant la conversation téléphonique

En plus de la commande du volume, différentes fonctions sont disponibles pendant un appel, notamment :

- **Pause / Reprendre**
- **Combiné**
- **Clavier**
- **Raccrocher**

Pour mettre l'appelant en attente, sélectionner **Pause** ; l'appelant est informé qu'il est mis en attente via un message automatique. Sélectionner **Reprendre** pour reprendre l'appel.

Basculer l'appel du système de téléphonie à mains libres vers le téléphone mobile en sélectionnant **Combiné**. Certains téléphones mobiles peuvent être déconnectés du système de téléphonie à mains libres lors du basculement dans ce mode.

Un numéro peut aussi être saisi sur le clavier numérique, (↗ 87) p. ex. pour commander un serveur vocal, tel que la boîte vocale. Sélectionner l'option de menu **Clavier** pour accéder au cla-

vier numérique. Se reporter à **Messagerie vocale** pour obtenir plus d'informations.

Pour mettre fin à l'appel :

- Appuyer sur le bouton ✕ ou
- Sélectionner **Raccrocher**, puis appuyer sur le bouton central rotatif

Réglages du téléphone

CD30 BT - Réglages du téléphone

Appuyer sur le bouton ¶ et sélectionner le menu **Réglages téléphone**.

Quand des réglages ont été effectués sur le téléphone, appuyer sur ¶ pour quitter le menu et sauvegarder les modifications. Le système peut aussi sauvegarder les modifications et quitter automatiquement le menu après quelques temps.

Activer/désactiver la mise en attente automatique

Pour activer ou désactiver la mise en attente automatique, accéder au menu **Mise en pause**, puis sélectionner **Automatique** (valeur par défaut) ou **Manuelle**.

Changer la sonnerie

La sonnerie du véhicule ou la sonnerie du téléphone peut être changée pour les appels entrants. Accéder au menu **Sonnerie**, puis sélectionner **Véhicule** ou **Téléphone**.

Remarque

Certains modèles de téléphone peuvent ne pas disposer de la fonction de transfert de sonnerie.

Restaurer les réglages par défaut du téléphone

Pour restaurer les réglages du téléphone à leur valeur par défaut, sélectionner **Réglages par défaut** en tournant et enfonçant le bouton rotatif. Confirmer la modification avec l'option d'affichage quand le système le demande.

Afficher la version du logiciel

Pour afficher la version du logiciel, sélectionner **Afficher la version logicielle** en tournant et enfonçant le bouton rotatif.

CD35 BT - Réglages du téléphone

Appuyer sur le bouton **SETUP / TEXT** et sélectionner le menu **Réglages téléphone**.

Activer/désactiver la mise en attente automatique

Pour activer ou désactiver la mise en attente automatique, accéder au menu **Mise en pause**, puis sélectionner **Automatique** (valeur par défaut) ou **Manuelle**.

Pendant le mode automatique, un signal sonore retentit pour signaler un appel en attente.

Changer la sonnerie

La sonnerie du véhicule ou la sonnerie du téléphone peut être changée pour les appels entrants. Accéder au menu **Sonnerie**, puis sélectionner **Véhicule** ou **Téléphone**.

Remarque

Certains modèles de téléphone peuvent ne pas disposer de la fonction de transfert de sonnerie.

Restaurer les réglages par défaut du téléphone

Pour restaurer les réglages du téléphone à leur valeur par défaut, sélectionner **Réglages par défaut** en tournant et enfonçant le bouton rotatif. Confirmer la modification avec l'option d'affichage quand le système le demande.

Afficher la version du logiciel

Pour afficher la version du logiciel, sélectionner **Afficher la version logicielle** en tournant et enfonçant le bouton rotatif.

Téléphones mobiles et équipement radio C.B.**Instructions d'installation et consignes de fonctionnement**

Les instructions d'installation spécifiques au véhicule et les consignes de fonctionnement du téléphone mobile et le fabricant de mains libres doivent être observées lors de l'installation et du fonctionnement du téléphone mo-

bile. Le non-respect de ces instructions invalide l'approbation du type de véhicule (directive EU 95/54/CE).

Recommandations pour un fonctionnement sans problème :

- Antenne extérieure installée professionnellement pour obtenir la portée maximale possible,
- Puissance d'émission maximale de 10 watts ;
- Lors du choix de l'endroit d'installation du téléphone, considérer la Remarque correspondante dans le Manuel du propriétaire, chapitre **Système d'airbags**.

Demander conseil sur les endroits de montage prévus pour l'antenne extérieure et le support ainsi que sur l'utilisation d'appareils dont la puissance d'émission est supérieure à 10 watts.

L'utilisation d'un dispositif mains libres sans antenne extérieure pour des téléphones aux standards GSM 900/1800/1900 et UMTS est

uniquement permise quand la puissance d'émission maximale du téléphone mobile ne dépasse pas 2 watts pour les GSM 900 et 1 watt pour les autres.

Pour des questions de sécurité, n'utilisez pas le téléphone en cours de conduite. Même l'utilisation d'un kit mains libres peut vous distraire de la conduite.

⚠ Attention

L'utilisation d'appareils radio et de téléphones mobiles qui ne correspondent pas aux standards de téléphones mobiles mentionnés ci-dessus n'est autorisée qu'avec une antenne appliquée à l'extérieur du véhicule.

Avertissement

Si les instructions mentionnées ci-dessus ne sont pas respectées, les téléphones mobiles et appareils radio peuvent entraîner, en

cas de fonctionnement à l'intérieur de l'habitacle sans antenne extérieure, des défaillances de l'électronique du véhicule.

Index alphabétique

A	
Activation/désactivation.....	22
Adaptation volume km/h.....	31
AF (Alternative Frequency).....	41
Affichage.....	22
Affichage de CD.....	47
AGC activé.....	26
Ambiance musicale.....	26
Amélioration du son à bas volume.....	26
Annonces sur la circulation.....	41
Aperçu des symboles	83
Appariement d'un appareil audio..	59
Appariement d'un téléphone mobile.....	92
Appel d'urgence.....	95
Arrêt automatique.....	22
AST.....	39
Automatic Gain Control (AGC)....	26
B	
Balance.....	26
Balises ID3.....	47
Bass.....	26
Bluetooth.....	87
Boîte vocale.....	96
C	
Cartes.....	66
carte SD.....	66, 69
CD audio.....	46
CD MP3.....	46
CD WMA.....	46
Changer la langue du système.....	22
Choisir la gamme d'ondes.....	33
Choix de gamme d'ondes.....	33
Claviers dans l'affichage.....	87
Code de sécurité.....	21
Commande du téléphone.....	85
Commandes sur la colonne de direction.....	6
Composer un numéro de téléphone.....	96
Connexion.....	90
Connexion Bluetooth.....	59, 92
Connexion d'un appareil audio....	59
Connexion du téléphone.....	90
Consignes d'utilisation du téléphone.....	107
Créer un compte TOMTOM HOME™.....	66
D	
Définition du téléphone prioritaire.	90
E	
Écouter une source audio.....	57
Écran de carte.....	69
Éléments de commande.....	22, 87

Éléments du bandeau de commande.....	6
Enregistrement automatique de stations.....	39
Enregistrement de stations.....	39
Enregistrement manuel de station	39
Entrée AUX.....	54

F	
Fader.....	26
Fichiers AAC.....	46
Fichiers ACC.....	56
Fichiers MP3.....	56
Fichiers OGG.....	56
Fichiers WAV.....	46
Fichiers WMA.....	56
FMT.....	39
Fonction antivol	21
Fonctionnement....	22, 33, 54, 69, 96
Fonctions radio.....	39, 41

G	
Guidage	79

H	
Heure.....	22
Horloge.....	22, 69

I	
Information affichée.....	47
Informations générales.....	46
Informations textuelles (texte radio).....	41
Infotainment System ; Activation/désactivation.....	22
Initiations rapides.....	69
Instructions d'installation du téléphone.....	107
iPod.....	56

L	
Langue.....	22
Lecteur CD.....	46, 47
Lecteurs CD portables.....	54
Lecteurs MP3.....	56
Lecture aléatoire.....	47
Liste de station FM.....	39
Listes d'appels.....	96
Listes d'enregistrement automatique.....	39
Loudness.....	26

M	
Menu abrégé.....	69
Messagerie.....	96
Mettre à jour la liste FM.....	39
Mise en attente automatique.....	96
MIX.....	47

Mode silencieux.....	22, 47
Musique Bluetooth.....	59

O	
Optimisation sonore.....	26

P	
Paramètres de tonalité.....	26
Paramètres de volume.....	31
Pause.....	47
Port USB.....	56
Présentation des éléments de commande.....	6
Prise jack.....	54
PTY (type de programme).....	41

R	
Radio.....	33
Radio Data System (RDS)	41
RDS.....	41
Rear OFF.....	26
Réception d'appels.....	96
Réception radio.....	33
Recherche automatique d'émetteurs.....	35
Recherche de stations.....	35
Recherche du nom d'une station de radio.....	35
Recherche manuelle d'émetteurs.	35
Reconnaissance vocale.....	85

Récupérer une station.....	39
Réglage du volume.....	22
Réglages audio.....	26, 47
Réglages du système.....	22
Réglages du téléphone.....	96
Régler l'heure.....	22
Remarques générales.....	
.....	4, 54, 56, 59, 66, 85, 87
Remplacement des piles.....	69
Repères vocaux.....	85
Répertoire du téléphone mobile... ..	96
Répertoire téléphonique du véhicule.....	96
Restaurer les réglages par défaut	22
S	
Saisie de la destination	76
Sécurité routière.....	4, 87
Service I News.....	41
Service I Traffic.....	41
Services en temps réel (LIVE services).....	69
Stations mémorisées.....	35
Système de navigation.....	66
Système de positionnement global (GPS).....	66
Système de téléphonie à mains libres.....	96

T	
Télécommande.....	69
Téléphone.....	87
Téléphones mobiles et équipement radio C.B.	107
Texte d'informations (texte de CD ou balise ID3).....	47
Texte de CD.....	47
Texte radio.....	41
TomTom HOME™.....	66
Traffic info service.....	66
Treble.....	26

U	
Utilisation.....	47, 59
Utilisation de ce manuel.....	4
Utilisation de l'Infotainment System.....	22
Utilisation des éléments de commande.....	22
Utilisation du lecteur CD.....	47

V	
Volume.....	85
Adaptation volume km/h.....	31
Amélioration du son à bas volume.....	26
Automatic Gain Control (AGC)..	26
Distribution de volume.....	26
Rear OFF.....	26

Volume compensé par rapport à la vitesse.....	22, 31
Volume des messages d'informations routières.....	31
Volume compensé par rapport à la vitesse.....	31
Volume des messages d'informations routières.....	31

Copyright by ADAM OPEL AG, Rüsselsheim, Germany.

Les données mentionnées dans cette publication correspondent à la situation indiquée. Adam Opel AG se réserve le droit d'apporter des modifications techniques, de l'équipement et de la forme du véhicule par rapport aux indications reprises dans cette publication ainsi que des modifications de cette publication proprement dite.

Situation : mai 2012, ADAM OPEL AG, Rüsselsheim.

Imprimé sur papier blanchi sans chlore.

KTA-2701/3-fr

mai 2012

