Sommaire

Introduction	2
Radio	14
Lecteur CD	19
Entrée AUX	23
Port USB	25
Navigation	27
Reconnaissance vocale	43
Téléphone	45
Index alphabétique	58

Introduction

Remarques générales	2
Fonction antivol	4
Présentation des éléments de commande	6
Fonctionnement	10
Paramètres de tonalité	11
Paramètres de volume	12

Remarques générales

Avec l'Infotainment System, vous disposez d'un infodivertissement de voiture dernier cri.

Pour les gammes FM, OM et OL, la radio est dotée de présélections de fréquence programmables.

Le lecteur audio intégré permet d'écouter des CD audio ainsi que des CD MP3 / WMA (pas sur R10).

En outre, vous pouvez écouter des sources audio externes tels que des mémoires de données externes, p. ex. iPod, lecteur MP3 ou stick USB (uniquement CD30 / CD30 BT) ou d'un lecteur portable en les branchant sur l'Infotainment System.

Des sources audio externes peuvent aussi être connectées via Bluetooth (CD30 BT).

Le système de traitement numérique du son vous propose plusieurs modes afin d'optimiser le son.

Le système de navigation (uniquement CD30 / CD30 BT) avec calcul d'itinéraire dynamique vous conduit à bon port et vous évite automatique-

ment les bouchons et autres embarras de circulation si vous lui demandez.

L'Infotainment System peut être utilisé, en option, à l'aide des commandes sur la colonne de direction (pas sur R10).

De plus, l'Infotainment System peut être équipé d'un portail de téléphone mobile (uniquement CD30 / CD30 BT).

La conception étudiée des éléments de commande et les affichages clairs permettent de contrôler le système facilement et de façon intuitive.

Remarques importantes concernant l'utilisation et la sécurité routière

⚠ Attention

L'Infotainment System doit être utilisé de sorte que le véhicule puisse toujours être conduit sans danger. En cas de doute, arrêtez votre véhicule et manipulez l'Infotainment System tant que le véhicule est immobile.

⚠ Attention

L'utilisation du système de navigation (uniquement CD30 / CD30 BT) ne dispense pas le conducteur de sa responsabilité d'adopter une attitude adéquate et vigilante dans le trafic. Les règles de circulation applicables doivent toujours être suivies.

N'effectuer les saisies (p. ex. d'adresses) qu'avec le véhicule à l'arrêt.

Si une indication de navigation contrevient aux règles de circulation, ces dernières sont toujours d'application.

⚠ Attention

Dans certaines régions, les rues à sens unique ou d'autres routes et accès (p. ex. à des zones piétonnes) qu'il ne vous est pas permis d'emprunter ne sont pas mentionnées sur la carte. Dans de telles régions, l'Infotainment System émettra un avertissement qui devra être confirmé. Vous devez alors accorder une attention particulière aux rues à sens unique, aux routes et aux accès qu'il ne vous est pas permis d'emprunter.

Réception radio

La réception radio peut entraîner des sifflements, des bruits, des distorsions acoustiques ou une absence de réception dus à :

- des variations de distance par rapport à l'émetteur ;
- une réception multivoie par réflexions ;
- des effets d'écran.

Fonction antivol

L'Infotainment System est équipé d'un système de sécurité électronique servant d'antivol.

Grâce à cette protection, l'Infotainment System fonctionne uniquement dans votre véhicule et n'est d'aucune utilité pour un voleur.

R10 et CD10 sont protégés par un code de sécurité.

Celui-ci doit être entré si l'alimentation électrique a été coupée.

Saisie du code de sécurité sur R10 / CD10

Appuyer sur \odot . Le message **Code Radio** apparaîtra, suivi de **0000**. Appuyer sur le bouton **1** du clavier plusieurs fois jusqu'à ce que le chiffre souhaité soit affiché. Saisir les chiffres désirés à l'aide des boutons **2**, **3** et **4** de la même façon.

Une fois que le nombre complet a été saisi, enfoncer et maintenir le bouton **6** jusqu'à ce qu'un signal audible retentisse.

Le système est déverrouillé une fois que le code correct a été saisi.

Saisie d'un code erroné

Le message **Erreur code** puis **Attente 100** est affiché.

Attendre 2 minutes, puis saisir à nouveau le code.

Chaque fois qu'un code erroné est saisi, le temps requis avant de pouvoir effectuer une nouvelle saisie est doublé.

La première fois que le code correct est saisi, le système demande de choisir une zone géographique à partir de la liste suivante :

- Europe
- Asie
- Arabie
- Amérique

Changement de zone géographique

Éteindre le système audio.

En même temps, appuyer sur \odot et le bouton **5** du clavier.

Sélectionner la zone souhaitée en enfonçant ◀ ou ▶.



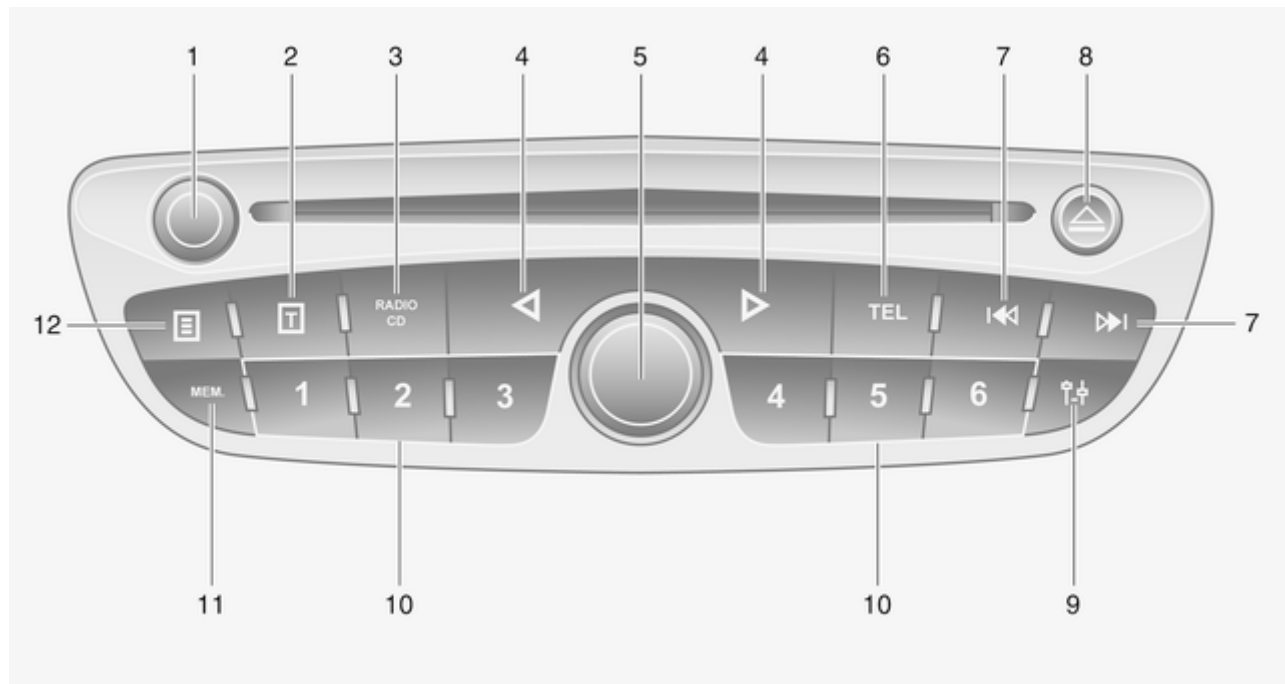

Pour le réglage, appuyer sur **6** sur le clavier.





Présentation des éléments de commande

Bandeau de commande

CD30 BT

1	Bouton 	10
	Appuyer : allumer/éteindre	
	l'Infotainment System	10
	Tourner : régler le volume	10
2		16
	Appuyer brièvement :	
	affichage des informations	
	textuelles	20
3	RADIO CD	14
	Appuyer une fois : accès	
	aux fonctions de la source	
	actuelle	14
	Appuyer à nouveau :	
	changement de la source	
	audio	14
4	 	15
	Déplacement horizontal	
	dans le texte affiché	15
	Déplacement sur l'écran	10

5	Bouton rotatif	10
	Appuyer brièvement :	
	confirmation /	
	déplacement vers la droite	10
	Tourner : recherche d'une	
	station de radio ou une	
	gamme d'ondes	10
	Tourner : changement de	
	page de CD	10
6	TEL	43
	Affichage du menu de	
	téléphone	43
7	Recherche en arrière / en	
	avant	15
	Radio : rechercher vers	
	l'avant / l'arrière	15
	CD/MP3/WMA : passer	
	à la piste précédente /	
	suivante	20
8	Éjection de CD	20
9		14
	Configuration système	12
10	Touches de station 1...6	15
	Appuyer longuement :	
	mémoriser la station	15
	Appuyer brièvement :	
	écouter la station	15

11	MEM	15
	Appuyer brièvement :	
	sélectionner la liste des	
	stations de radio	15
	Appuyer longuement :	
	sauvegarder la liste des	
	stations de radio	15
12		20
	Appuyer brièvement :	
	affichage des informations	
	textuelles supplémentaires	20

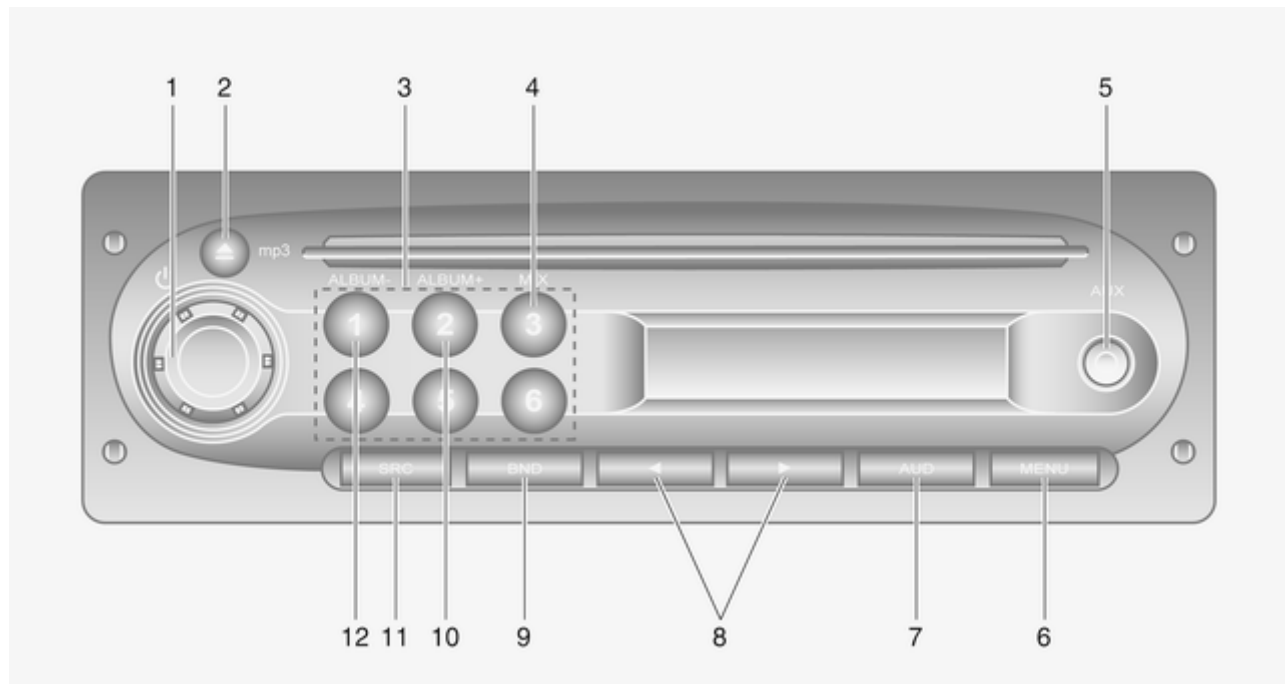

Bandeau de commande R10 / CD10

1	Bouton \odot 10	6	MENU 15	10	ALBUM+ 20
	Appuyer brièvement : allumer l'Infotainment System 10		Accéder au menu des réglages d'affichage MP3 / CD 20		Sélectionner l'album suivant sur un CD MP3 20
	Appuyer longuement : éteindre l'Infotainment System 10	7	AUD 11	11	SRC 14
	Tourner : régler le volume 10		Paramètres de tonalité 11		Changer de source audio 20
	Appuyer brièvement : activer / désactiver le mode silencieux 10	8	◀▶ 20	12	ALBUM- 20
2	Éjection de CD 20		Recherche en avant / en arrière 20		Sélectionner l'album précédent sur un CD MP3 20
3	Touches de station 1...6 15		Appuyer brièvement : passer à la plage suivante / précédente d'un CD / CD MP3 20		
	Appuyer longuement : mémoriser la station 15		Appuyer longuement : sélection de plage de CD / CD MP3 20		
	Appuyer brièvement : écouter la station 15		ou accéder aux options du menu 20		
4	MIX 20	9	BND 14		
	Activer la lecture aléatoire des plages des CD et CD MP3 20		Activer la radio ou modifier la bande de fréquences 14		
5	AUX 23		Appuyer longuement : sauvegarde automatique des stations 14		
	Entrée auxiliaire 23				

Commandes sur la colonne de direction

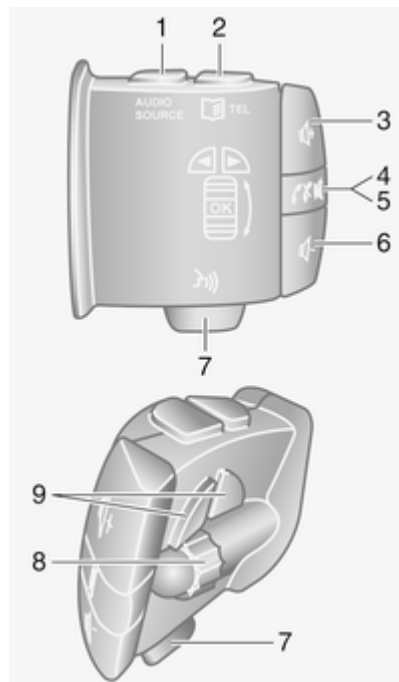

1	AUDIO SOURCE	10	8	OK	20
	Appuyer une fois : accès aux fonctions de la source actuelle	14		Tourner vers le haut : accéder aux options du menu, présélection suivante, station radio suivante, plage suivante	14
	Appuyer à nouveau : changement de la source audio	14		Tourner vers le bas : accéder aux options du menu, présélection précédente, station radio précédente, plage précédente	14
2	TEL	45		Tirer : confirmer une action ...	20
	Accéder au menu du téléphone	45	9	◀▶	20
3	10		Déplacement horizontal dans le texte affiché	20
	Augmenter le volume	10		Déplacement sur l'écran	20
4	10			
	Activer / désactiver le mode silencieux	10			
5	46			
	Appuyer brièvement : accepter l'appel / raccrocher	50			
6	10			
	Baisser le volume	10			
7	43			
	Tirer ou appuyer brièvement : activer / désactiver la reconnaissance vocale	43			

Fonctionnement

Éléments de commande

L'Infotainment System est commandé via les boutons de fonction, les boutons rotatifs et les menus affichés à l'écran.

Les sélections se font au choix via :

- l'unité de commande centrale du tableau de bord ↗ 5
- les commandes sur la colonne de direction (pas sur R10) ↗ 5



Allumer/éteindre l'Infotainment System

Appuyer brièvement sur . Lorsque vous allumez l'Infotainment System, la source active est la dernière source sélectionnée.

Arrêt automatique

Si l'Infotainment System a été allumé à l'aide du bouton  alors que le contact était coupé, il s'éteindra à nouveau automatiquement 60 minutes après la dernière entrée de l'utilisateur.

Réglage du volume

Tourner le bouton  ou appuyer sur  ou .



Quand l'Infotainment System est allumé, le dernier volume réglé est utilisé.



Si le volume est supérieur à 15 sur CD30 et CD30 BT, le volume sera ramené à cette valeur à l'allumage.

Volume compensé par rapport à la vitesse

Si le volume compensé par rapport à la vitesse est activé (pas sur R10 / CD10) ↗ 12, le volume s'adapte automatiquement pour compenser le bruit de la route et du vent lorsque vous conduisez.

Mode silencieux

Appuyer sur le bouton  ( R10 / CD10) pour activer le mode silencieux des sources audio.

Pour annuler le mode silencieux : tourner le bouton rotatif  ou enfoncer à nouveau le bouton .

Modes de fonctionnement

Radio

Appuyer sur le bouton **RADIO/CD, AUDIO SOURCE, (SRC CD10)** pour utiliser la radio.

Description détaillée des fonctions de la radio ↗ 14.

Lecteurs audio

Appuyer sur le bouton **RADIO/CD, AUDIO SOURCE (SRC CD10)** pour utiliser **CD, USB** ou **AUX**.

CD30 BT/ CD 30 BT

Description détaillée des fonctions

- du lecteur CD ↗ 20
- de l'entrée AUX ↗ 23
- de la prise USB ↗ 25

R10 / CD10

Description détaillée des fonctions

- du lecteur CD ↗ 20
- de l'entrée AUX ↗ 23

Téléphone

Appuyer sur le bouton  TEL ou  pour ouvrir le menu de téléphone.

Naviguer à travers les options pour la saisie ou la sélection de nombres.

Description détaillée des fonctions du portail de téléphone mobile ↗ 45.

Paramètres de tonalité

R10 / CD10

Dans le menu des réglages, il est possible de configurer la caractéristique de tonalité.

Appuyez sur le bouton **AUD** pour ouvrir le menu de tonalité.

Appuyer plusieurs fois sur **AUD** jusqu'à ce que le réglage désiré soit sélectionné parmi :

- **BASS** (basses)
- **TREBLE** (aigus)
- **BALANCE** (balance gauche / droite)
- **FADER** (balance avant / arrière)
- **LOUDNESS** (amélioration du son à bas volume activé/désactivé)
- Quitter le menu

L'affichage indique le type de réglage suivi de la valeur de réglage.

Pour quitter le menu des réglages, appuyer sur **AUD** ou **MENU**.

S'il n'y a pas d'activité pendant quelques secondes, le système quittera le menu automatiquement.

Réglage des basses et des aigus

Sélectionnez **Graves** ou **Aigus**.

Régler la valeur souhaitée en enfonceant ◀ ou ▶.

Les plages de valeur s'étendent de -7 à +7.

Régler la distribution de volume entre l'avant et l'arrière

Sélectionnez **Fader**.

Régler la valeur souhaitée en enfonceant ◀ ou ▶.

Les plages de valeur s'étendent de R9 à F9.

Régler la distribution de volume entre la droite et la gauche

Sélectionnez **Balance**.

Régler la valeur souhaitée en enfonceant ◀ ou ▶.

Les plages de valeur s'étendent de L9 à R9.

Réglage du correcteur physiologique (Loudness)

Sélectionnez **Loudness**.

Sélectionner ON/OFF en appuyant sur ◀ ou ▶.

CD30 / CD30 BT

Pour se déplacer dans le menu et sélectionner les différentes rubriques, appuyer sur ◀ et ▶ ou tourner / enfoncez le bouton rotatif.

Dans le menu des réglages, il est possible de configurer la caractéristique de tonalité.

Appuyer sur le bouton **⌂** pour ouvrir le menu des réglages.

Sélectionner **Réglages audio** et utiliser ◀ ou ▶ et le bouton rotatif jusqu'à ce que le réglage souhaité soit sélectionné.

Réglage des basses et des aigus

Sélectionnez **Ambiance musicale**.

Tourner le bouton rotatif pour sélectionner **Graves/Aigus**.

Appuyer sur ◀ ou ▶ pour accéder à **Graves** ou **Aigus**.

Régler la valeur souhaitée pour l'option sélectionnée en tournant le bouton rotatif.

Optimisation de la répartition du son

Sélectionnez **Optimisation sonore**.

Pour optimiser la répartition du son pour tout l'habitacle ou uniquement pour le conducteur, tourner le bouton rotatif pour sélectionner **Véhicule** ou bien **Conducteur**. Enfoncer le bouton rotatif pour sélectionner.

Régler la distribution de volume entre la droite et la gauche

Sélectionnez **Optimisation sonore** ou **Balance/Fader**.

Tourner le bouton rotatif pour sélectionner **Balance**.

Appuyer sur < ou > ou tourner le bouton rotatif pour ajuster la balance.

Appuyer sur le bouton rotatif pour régler la valeur désirée et afficher le réglage **Fader**.

Régler la distribution de volume entre l'avant et l'arrière

Avec **Fader** sélectionné via le réglage **Balance**.

Tourner le bouton rotatif pour régler la balance avant / arrière (fader).

Réduction du volume à l'avant

Sélectionnez **Optimisation sonore**.

Pour couper le volume à l'arrière et réduire le volume à l'avant du véhicule.

Tourner le bouton rotatif pour sélectionner **Arrière OFF**.

Enfoncer le bouton rotatif pour sélectionner.

Réglage du correcteur physiologique (Loudness)

Accès au menu **Autres réglages audio**

Sélectionner **Loudness** en enfonçant le bouton rotatif.

Optimiser la tonalité en fonction du style de musique

Sélectionner le menu **Ambiance musicale**.

Tourner le bouton rotatif pour sélectionner :

- Voix
- Classique

- Jazz
- Neutre
- Pop
- Rock

Les options affichées offrent des pré-réglages de basses, de médiums et d'aigus optimisés pour le style de musique correspondant.

Enfoncer le bouton rotatif pour sélectionner.

Paramètres de volume

CD 30 / CD 30 BT



Volume compensé par rapport à la vitesse

Appuyer sur le bouton $\text{f} \ddagger$ pour ouvrir le menu **Réglages audio**.

Sélectionnez **Autres réglages audio**, puis **Adaptation volume km/h**.

Tourner le bouton rotatif pour régler le niveau d'adaptation du volume.

Volume des messages d'informations routières (I Traffic)

Tourner  ou appuyer sur le bouton  ou  pour sélectionner le volume souhaité pendant un message d'informations routières.

Radio

Fonctionnement	14
Recherche de stations	15
Listes d'enregistrement automatique	15
Radio Data System (RDS)	16

Fonctionnement

Boutons de commandes R10 / CD10

Les boutons de commande de la radio les plus importants sont les suivants :

- **SRC** : activation de la radio ;
- **◀▶** : recherche de station ;
- **BND** : gamme d'ondes / sauvegarde automatique
- **1...6** : boutons de présélection ;
- **MENU** : RDS ↻ 16

Activer la radio

Appuyer sur le bouton **SRC** pour sélectionner la radio.

La station reçue est la dernière station écoutée.

Choisir la gamme d'ondes

Appuyez une ou plusieurs fois sur la touche **BND** pour sélectionner la bande de fréquences souhaitée.

La station reçue est la dernière station écoutée dans cette bande de fréquence.

Boutons de commande CD30 / CD30 BT

Les boutons de commande de la radio les plus importants sont les suivants :

- **RADIO CD** : activation de la radio ;
- **◀▶** : recherche de station ;
- **MEM** : recherche de station mémorisée
- **1...6** : boutons de présélection ;
- **⚙** : configuration système

Activer la radio

Appuyer sur le bouton **RADIO CD** pour sélectionner la radio.

La station reçue est la dernière station écoutée.

Choisir la gamme d'ondes

Appuyer une fois sur le bouton ◀ ou ▶ pour choisir la gamme d'ondes. Tourner le bouton rotatif pour sélectionner la gamme d'ondes souhaitée.

La station reçue est la dernière station écoutée dans cette bande de fréquence.

Recherche de stations

Recherche automatique d'émetteurs

R10 / CD10

Appuyer brièvement sur le bouton ◀ ou ▶ pour lancer une recherche de la station suivante pouvant être reçue dans la gamme d'ondes courante.

La recherche automatique se poursuit si aucune station n'est trouvée.

Appuyer sur le bouton ◀ ou ▶ pour mettre fin à la recherche automatique.

CD30 / CD30 BT

Appuyer sur **RADIO/CD**.

Sélectionner la fréquence dans le menu.

Appuyer brièvement sur le bouton ◀◀ ou ▶▶ pour lancer une recherche de la station suivante pouvant être reçue dans la gamme d'ondes courante.

Recherche manuelle d'émetteurs

R10 / CD10

Sélectionner la gamme d'ondes souhaitée.

Enfoncer et maintenir la touche ◀ ou ▶. Relâcher la touche quand la fréquence souhaitée est presque atteinte dans l'affichage de la fréquence.

La prochaine station captable est cherchée et est automatiquement diffusée.

CD 30 / CD30 BT

Appuyer sur **RADIO/CD**.

Sélectionner la fréquence dans le menu.

Enfoncer et maintenir la touche ◀◀ ou ▶▶. Relâcher le bouton quand la fréquence souhaitée a été atteinte dans l'affichage de la fréquence.

Quand la fréquence souhaitée est atteinte, la station est automatiquement diffusée.

Recherche de station mémorisée

Ceci permet de rappeler des stations de radio qui ont été précédemment mémorisées.

Pour mémoriser une station, sélectionner la station, puis appuyer sur **MEM**, sélectionner un nombre en tournant et enfonçant le bouton rotatif.

Il est ainsi possible de mémoriser 12 stations.

Listes d'enregistrement automatique

Les stations dont la réception est la meilleure dans une bande de fréquences peuvent être recherchées et enregistrées automatiquement via la fonction d'enregistrement automatique.

Enregistrer automatiquement des stations

R10 / CD10

La gamme d'ondes FM dispose d'une liste d'enregistrement automatique (FMT) qui permet de mémoriser 6 stations.

Garder le bouton **BND** enfoncé. Les 6 stations les plus puissantes de la gamme d'ondes FM seront automatiquement enregistrées dans FMT.

Pour annuler la procédure d'enregistrement automatique, appuyer sur le bouton ◀ ▶ ou **BND**.

CD 30 / CD30 BT

Jusqu'à 50 stations de radio sont en permanence mises à jour et mémorisées automatiquement par le système.

Récupérer une station

R10 / CD10

Appuyer brièvement sur les boutons de station 1...6 pour sélectionner la station souhaitée.

CD 30 / CD30 BT

Sélectionner la station de radio mémorisée dans le menu affiché.

Tourner le bouton rotatif pour parcourir la liste des stations de radio.

Mise à jour manuelle des stations

Des stations peuvent également être enregistrées manuellement dans la liste d'enregistrement automatique (pas sur R10 / CD10).

Pour mettre à jour la liste des stations et obtenir ainsi les plus récentes, lancer la mise à jour manuellement.

Accéder au menu **Fonctions radio**.

Sélectionner **Mettre à jour la liste FM** et enfoncer le bouton rotatif pour procéder au réglage.

Radio Data System (RDS)

Radio Data System (RDS) est un service des stations FM qui facilite considérablement la recherche d'une station donnée et sa bonne réception.

Avantages du RDS

- Sur l'écran, le nom de la station réglée apparaît à la place de la fréquence.
- Lors d'une recherche de stations, l'Infotainment System recherche uniquement les stations RDS.
- L'Infotainment System recherche toujours la fréquence de diffusion dont la réception est la meilleure pour la station réglée avec AF (Alternative Frequency).

R10 / CD10

Configurer le RDS

Appuyer plusieurs fois sur le bouton **MENU** jusqu'à ce que **AF-RDS** soit affiché.

Activer / désactiver le RDS

Activer (On) ou désactiver (Off) le RDS en appuyant sur ◀ ou ▶.

CD30 / CD30 BT

Configurer le RDS

Appuyez sur le bouton **RADIO/CD** pour ouvrir le menu de **Fonctions radio**.

Activer / désactiver le RDS

Sélectionner **RDS-AF**, puis tourner le bouton rotatif. **RDS-AF** apparaîtra sur l'affichage.

Service i Traffic

(informations routières)

Les stations de service de messages sur la circulation sont des stations RDS diffusant des informations sur la circulation.

Activer et désactiver le service i Traffic d'informations routières

Pour activer et désactiver les messages d'informations routières :

Appuyer sur le bouton **RADIO/CD** pour ouvrir le menu de **Fonctions radio**.

Sélectionner **i Traffic** et enfoncer le bouton rotatif.

- Si le service de messages d'informations routières est activé, **i Traffic** s'affiche dans le menu principal de radio.
- Seules les stations de service de messages sur la circulation sont reçues.
- Si le service de messages sur la circulation est activé, la lecture CD/MP3 est interrompue pendant la durée de l'annonce sur la circulation.

Ecouter uniquement les annonces sur la circulation

Activez le service de messages sur la circulation et baissez complètement le volume de l'Infotainment System.

Bloquer les annonces sur la circulation

Pour bloquer une annonce sur la circulation, p. ex. lors d'une lecture CD/MP3 :

Appuyer sur le bouton rotatif.

L'annonce sur la circulation est annulée, mais le service de messages sur la circulation reste actif.

Recherche de type de programme (PTY)

Appuyez sur le bouton **RADIO/CD** pour ouvrir le menu de **Fonctions radio**.

Appuyer sur **<** ou **>** pour accéder à la gamme d'ondes.

Tourner le bouton rotatif pour sélectionner **PTY**.

Enfoncer le bouton rotatif ou **<** ou **>** pour afficher la liste des types de programme.

Sélectionner un programme parmi les options suivantes :

- **Informations**
- **Musique Pop**
- **Sport**
- **Musique Classique**
- **Divertissement**

Sélectionner une station dans la liste.

Le système propose automatiquement un programme qui correspond à la sélection initiale.

Informations textuelles (texte radio)

Certaines stations FM émettent des informations sous forme de texte concernant le programme diffusé (p. ex. le nom de la chanson).

Appuyer brièvement sur  pour voir ces informations.

Appuyer à nouveau  ou changer la source pour revenir à l'écran de départ.

Lecteur CD

Remarques générales 19

Utilisation 20

Remarques générales

CD10 / CD 30 / CD 30 BT

Le lecteur CD de l'Infotainment System peut lire des CD audio et des CD MP3/WMA.

Information importante relative aux CD audio et MP3/WMA

Avertissement

Ne placer en aucun cas des DVD ou des CD « singles » d'un diamètre de 8 cm ou encore des CD de forme spéciale dans le lecteur audio.

Aucune étiquette ne peut être apposée sur les CD. Les CD avec étiquette peuvent se coincer dans le lecteur et l'endommager. Il faudra alors procéder au coûteux remplacement de l'appareil.

- Il se peut que certains CD audio avec protection contre la copie non conforme aux normes CD audio ne soient pas lus correctement ou ne puissent pas être lus.

- Les CD-R ou CD-RW enregistrés sont plus sensibles aux mauvaises manipulations que les CD préenregistrés. Veillez à manipuler correctement les CD, en particulier les CD-R et CD-RW enregistrés (voir ci-dessous).
- Il est possible que les CD-R et CD-RW ne soient pas lus correctement ou ne puissent pas être lus.
- En cas de CD mixtes (mélangeant de l'audio et des données, p. ex. MP3), seules les plages audio seront lues.
- Évitez de laisser des empreintes digitales sur les CD que vous changez.
- Remettre les CD immédiatement dans leur pochette après les avoir retirés du lecteur audio afin de les protéger des dommages et de la poussière.
- De la poussière ou du liquide sur les CD peut salir la lentille du lecteur audio à l'intérieur de l'appareil et provoquer des pannes.

- Protégez vos CD de la chaleur et de la lumière directe du soleil.
- Les restrictions suivantes s'appliquent aux données enregistrées sur un CD MP3/WMA :

Nombre maximal de dossiers imbriqués : 11 niveaux.

Nombre maximal de fichiers enregistrables sur un CD MP3/WMA : 1000.

Les fichiers WMA avec Digital Rights Management (DRM) provenant de magasins de musique en ligne ne peuvent pas être lus.

Les fichiers WMA peuvent être lus sans risque uniquement s'ils ont été créés avec Windows Media Player version 8 ou ultérieure.

Extensions valables pour listes de lecture : .m3u, .pls

Les entrées de la liste de lecture doivent être mentionnées sous forme de chemin d'accès relatif.

- Ce chapitre traite uniquement de la lecture des fichiers MP3, car le fonctionnement des fichiers MP3 et WMA est identique. Lorsqu'un CD avec des fichiers WMA est chargé, les menus relatifs au MP3 s'affichent.

Utilisation

CD10

Lancer une lecture CD

Pousser le CD dans la fente pour CD, avec la face imprimée vers le haut, jusqu'à ce qu'il soit avalé.

La lecture du CD commence automatiquement.

S'il y a déjà un CD dans l'unité :

Appuyez sur le bouton **SRC**.

En fonction des données enregistrées sur le CD audio ou le CD MP3, différentes informations relatives au CD et au morceau de musique en cours s'affichent et la lecture du CD est lancée.

Sélection d'un album ou d'une plage

Appuyer sur **ALBUM-** ou **ALBUM+** pour sélectionner un album ou une plage à partir de la liste.

Passer à la piste suivante ou à la piste précédente

Appuyez brièvement une ou plusieurs fois sur la touche ◀ ou ▶.

Avance ou retour rapides

Appuyez sur le bouton ◀ ou ▶ et maintenez-le enfoncé pour avancer ou reculer rapidement sur la piste en cours.

Lecture aléatoire

Appuyer brièvement sur le bouton **MIX** pour l'activer.

MIX CD apparaît brièvement sur l'écran.

MIX est affiché quand la lecture aléatoire est active.

Appuyer brièvement sur le bouton **MIX** pour la désactiver.

MIX OFF apparaît brièvement sur l'écran.

La lecture aléatoire peut aussi être désactivée en éjectant le CD.

Remarque

La lecture aléatoire n'est pas désactivée quand le système audio est éteint ou que la source est modifiée.

Pause

Appuyer brièvement sur \odot , \times ou \triangleleft et \triangleleft en même temps pour interrompre la lecture de CD / CD MP3. **MUTE** s'affiche.

Appuyer sur le bouton \odot , \triangleleft ou \triangleright pour la désactiver.

Affichage de CD

Appuyer sur le bouton **MENU**.

MENU est brièvement affiché, suivi par la rubrique de menu. Appuyer plusieurs fois sur **MENU** jusqu'à ce que **CD DISPLAY** apparaisse (uniquement affiché quand un CD MP3 est en cours de lecture).

Appuyer sur \triangleleft ou \triangleright pour accéder aux réglages de chaque rubrique.

Sélection des informations affichées

Sélectionner les informations détaillées que vous souhaitez voir affichées à chaque plage d'un CD MP3 :

- ALB-TRACK (album et numéro de plage)
- ALB-TIME (numéro d'album et durée de lecture)
- TRCK-TIME (numéro de plage et durée de lecture)

CD30 / CD30 BT

Lancer une lecture CD

Pousser le CD dans la fente pour CD, avec la face imprimée vers le haut, jusqu'à ce qu'il soit avalé.

La lecture du CD commence automatiquement.

S'il y a déjà un CD dans l'unité :

Appuyez sur le bouton **RADIO/CD**.

En fonction des données enregistrées sur le CD audio ou le CD MP3, différentes informations relatives au CD et au morceau de musique en cours s'affichent et la lecture du CD est lancée.

Sélection d'un album ou d'une plage

Tourner le bouton rotatif pour sélectionner un album ou une plage à partir de la liste.

Passer à la piste suivante ou à la piste précédente

Appuyez brièvement une ou plusieurs fois sur la touche $\triangleleft\triangleleft$ ou $\triangleright\triangleright$.

Avance ou retour rapides

Appuyez sur le bouton $\triangleleft\triangleleft$ ou $\triangleright\triangleright$ et maintenez-le enfoncé pour avancer ou reculer rapidement sur la piste en cours.

Lecture aléatoire



Ouvrir le menu **Autres réglages audio**.

Sélectionner **Random** et enfoncer le bouton rotatif pour l'activer.

Remarque

Sur un CD MP3/WMA, la fonction de lecture aléatoire s'applique à l'album en cours, puis passe à l'album suivant.

Pause

Appuyer sur  ou  et  en même temps pour interrompre la lecture du CD / CD MP3.

Cette fonction est désactivée automatiquement quand le volume est réglé.

Sélection d'une plage à l'aide du menu CD audio ou MP3**Au cours d'une lecture CD audio**

Pour sélectionner une plage sur le CD audio : tourner le bouton rotatif pour sélectionner la plage désirée.



Au cours d'une lecture MP3

Appuyer sur le bouton  pour accéder au sous-dossier ou à la plage.

Appuyer sur le bouton  pour revenir au dossier parent.



Enfoncer et maintenir le bouton  pour revenir au dossier racine.



Enfoncer et maintenir le bouton  pour afficher le nom de la plage en cours de lecture.

Une fois que l'album est sélectionné, appuyer sur le bouton rotatif,  ou  pour afficher la liste des plages.

Tourner le bouton rotatif pour sélectionner la plage souhaitée.

Affichage de texte additionnel d'informations (texte de CD ou balise ID3)

Après la sélection d'une plage ou d'un album, appuyer sur  pour accéder au texte d'information (nom de l'artiste, nom de l'album ou titre) disponible sur le CD. Pour quitter l'affichage correspondant, appuyer sur le bouton rotatif ou .

Appuyer sur  pour afficher le nom complet de l'album ou de la plage en cours. Pour quitter l'affichage, appuyer sur le bouton rotatif ou .

Éjection d'un CD

Appuyez sur la touche .

Le CD est expulsé de la fente pour CD.

Si le CD n'est pas retiré après éjection, il rentre automatiquement après quelques secondes.

Entrée AUX

Remarques générales 23

Fonctionnement 23

Remarques générales

CD30 / CD 30 BT

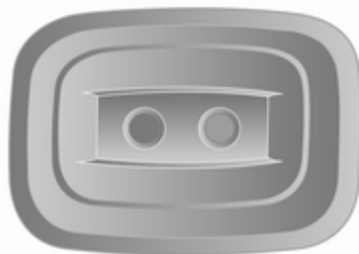

Dans la console centrale se trouve une prise AUX qui sert à brancher des sources audio externes.

Remarque

La prise doit toujours rester propre et sèche.

Sur l'entrée AUX, il est par exemple possible de brancher un lecteur de CD portable avec connecteurs RCA ou avec fiche jack de 3,5 mm.

R10 / CD10

Dans l'unité d'Infotainment se trouve une prise AUX qui sert à brancher des sources audio externes.

Remarque

La prise doit toujours rester propre et sèche.

Sur l'entrée AUX, il est par exemple possible de brancher un lecteur de CD portable avec une fiche jack de 3,5 mm.

Fonctionnement

R10 / CD 10

Appuyer sur le bouton **SRC** pour activer le mode AUX.

Une source audio connectée à l'entrée AUX ne peut être utilisée qu'à partir des éléments de commande de la source.

CD 30

Appuyer sur le bouton **RADIO/CD** pour activer le mode AUX.

Une source audio connectée à l'entrée AUX ne peut être utilisée qu'à partir des éléments de commande de la source.

CD30 BT

Une fois la connexion établie via la prise jack, le système détecte automatiquement la source audio.

En fonction du volume d'enregistrement, il peut y avoir un léger retard du démarrage de la source audio.

L'artiste et le nom de la plage ne sont pas affichés.

Ne sélectionner une plage directement sur la source audio que si le véhicule est à l'arrêt.

Port USB

Remarques générales 25

Ecouter une source audio 26

Remarques générales

CD30 BT

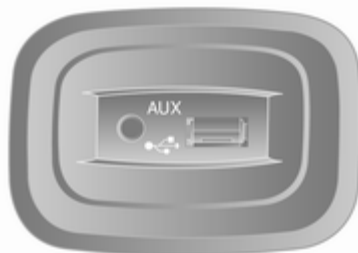

Dans la console centrale se trouve une prise USB qui sert à brancher des sources audio externes.

Remarque

La prise doit toujours rester propre et sèche.

Un lecteur MP3, une clé USB à disque ou un iPod peut être branché sur la prise USB.

L'utilisation de ces appareils s'opère via les commandes et menus de l'Infotainment System.

Remarques importantes

Lecteur MP3 et clés USB à disque

- Les lecteurs MP3 et les clés USB à disque branchés doivent répondre aux spécifications USB MSC (Mass Storage Class).
- Seuls les lecteurs MP3 et les clés USB à disque avec une taille de secteur de 512 octets et une taille de groupe inférieure ou égale à 32 ko dans un système de fichiers FAT32.
- Les lecteurs de disque dur (HDD) ne sont pas compatibles.
- Les restrictions suivantes s'appliquent aux données enregistrées

sur un lecteur MP3 ou un périphérique USB :

Nombre maximal de dossiers imbriqués : 11 niveaux.

Nombre maximal de fichiers enregistrables sur un CD MP3/WMA : 1000.

Les fichiers WMA avec Digital Rights Management (DRM) provenant de magasins de musique en ligne ne peuvent pas être lus.

Les fichiers WMA peuvent être lus sans risque uniquement s'ils ont été créés avec Windows Media Player version 8 ou ultérieure.

Extensions valables pour listes de lecture : .m3u, .pls

Les entrées de la liste de lecture doivent être mentionnées sous forme de chemin d'accès relatif.

L'attribut système de dossiers/fichiers contenant des données audio ne doit pas être défini.

Ecouter une source audio

CD 30 BT

Lecteur MP3 / clés USB à disque

Le système détecte automatiquement l'appareil auxiliaire quand un appareil USB est connecté.

La lecture des données audio mémorisées sur le périphérique USB démarre.

Le menu **AUX-USB** est affiché.

Selon l'appareil auxiliaire connecté, sélectionner un dossier (lecteur MP3, clé USB) ou une liste de lecture (lecteur numérique portable de musique).

Utiliser les commandes et menus de l'Infotainment System pour commander l'appareil auxiliaire.

L'utilisation de sources de données branchées via USB est très similaire à l'utilisation d'un CD audio MP3/WMA ↻ 20.

Sélectionner une piste

Par défaut, les albums sont triés par ordre alphabétique.

Si une clé USB est branchée, tous les dossiers se trouveront au même niveau dans la structure arborescente.

Il est possible de sélectionner une plage directement.

En fonction de l'appareil auxiliaire branché, vous pouvez redéfinir votre sélection par dossiers et fichiers ou par un critère de recherche parmi les suivants :

- Artistes
- Albums
- Genres
- Playlists
- Titres

Navigation

Remarques générales	27
Fonctionnement	28
Saisie de la destination	35
Guidage	37
Aperçu des symboles	41

Remarques générales

Le système de navigation vous guidera à bon port de manière fiable sans que vous ne deviez recourir à des cartes routières.

Si un service d'informations routières est disponible, la situation actuelle de la circulation est également prise en compte lors du calcul de l'itinéraire. Le système reçoit les messages d'informations routières dans la zone de réception actuelle.

Le système de navigation ne peut toutefois pas prendre en compte chaque événement du trafic, les règles de circulation récemment modifiées et les dangers ou obstacles soudains (p. ex. des travaux).

Avertissement

L'utilisation du système de navigation ne dispense pas le conducteur de sa responsabilité d'adopter une attitude adéquate et vigilante dans le trafic. Les règles de circulation applicables doivent toujours être suivies. Si une indication de navigation contrevient aux règles de circulation, ces dernières sont toujours d'application.

Fonctionnement du système de navigation

La position et le déplacement du véhicule sont détectés par le système de navigation via des capteurs. La distance parcourue est déterminée par le signal du compteur du véhicule et les mouvements de rotation dans les courbes sont détectés par un capteur gyroscopique. La position est déterminée via satellites GPS (Global Positioning System).

En comparant les signaux de ces capteurs avec la cartographie numérique de la carte SD de navigation, il est possible de déterminer précisément la position du véhicule.

En utilisant le véhicule pour la première fois ou après un trajet en bateau, etc. le système va s'étalonner de lui-même. Il est donc normal qu'il n'indique pas une position exacte tant que le véhicule ne s'est pas déplacé quelque peu.

Après avoir saisi l'adresse de destination ou un point d'intérêt (station-service ou hôtel le plus proche,...), le système calcule l'itinéraire depuis la position actuelle jusqu'à la destination sélectionnée.

Le guidage de l'itinéraire s'effectue par des annonces vocales et l'écran.

Données cartographiques

La cartographie numérique contenue sur la carte SD comprend les cartes et les plans utilisés par le système.

Remarques importantes sur la carte SD

Une carte SD est fournie avec le système de navigation et elle contient, entre autres, une carte de votre pays.

Des mises à jour sont régulièrement publiées, en particulier pour des révisions cartographiques et des radars. Ces mises à jour sont uniquement disponibles par téléchargement en introduisant la carte SD dans un ordinateur et en se connectant à l'internet.

Dans les 60 jours suivant la livraison d'un véhicule neuf, il est possible de télécharger une mise à jour gratuite de la carte. Une fois ce délai écoulé, des frais sont facturés.

Fonctionnement

Télécommande

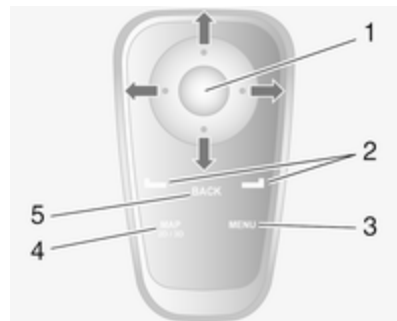

1. Bouton central : confirmation et accès au menu abrégé

Basculement (haut, bas, droit, gauche) : déplacement dans les menus ou sur la carte

2. Touches programmables

À partir d'un menu : sélection et confirmation

À partir de la carte : touche gauche = répétition d'une instruction vocale ; touche droite = affichage du résumé de l'itinéraire.

3. **MENU** : accès au menu principal.

4. **MAP 2D/3D**

À partir d'un menu : affichage de la carte

À partir de la carte : basculement entre les modes 2D et 3D

5. **BACK** : retour à l'écran précédent



Les touches programmables permettent de sélectionner ou de confirmer les actions qui apparaissent dans le bas de l'écran.

La LED de la télécommande clignote une fois quand la commande à distance est connectée au système de navigation. Pour une connexion plus

rapide, appuyer sur l'un des boutons de la télécommande quand le système démarre, avant l'affichage des mentions légales.

Si la LED clignote et qu'un message apparaît sur l'écran, les piles doivent être remplacées.

Remplacement des piles

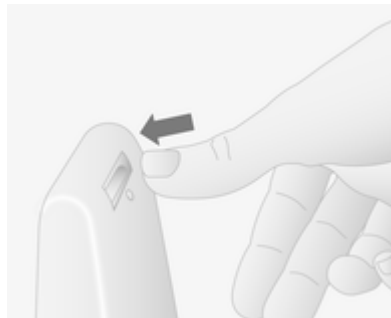

Enfoncer le loquet à l'arrière de l'unité et soulever le couvercle.

Insérer de nouvelles piles (type : AAA/LR3/UM4 1,5 V) en veillant à ce qu'elles soient bien placées, puis remettre le couvercle du logement des piles.

Activer le système de navigation

Allumer

Le système s'allume automatiquement quand le contact est mis.

Dans les autres cas, appuyer sur le bouton Marche/Arrêt de l'Infotainment System.

Quand le contact est coupé, le système peut être utilisé pendant 20 minutes. Un signal sonore et un message signaleront qu'il va être éteint.

Appuyer sur le bouton Marche/Arrêt de l'Infotainment System pour que le système puisse fonctionner pendant 20 minutes supplémentaires.

Éteindre

Quand le contact est coupé, le système est automatiquement désactivé quand la porte du conducteur est ouverte.

Quand le contact est mis, appuyer sur le bouton Marche/Arrêt de l'Infotainment System.

Insertion de la carte SD

Couper le contact et insérer la carte SD dans sa fente. La carte SD est fragile ; ne pas la plier.



L'insérer de façon correcte, comme montré sur l'illustration.

Extraction de la carte SD

Sélectionner **Retirez la carte SD** dans le menu principal, puis confirmer en utilisant la touche programmable droite. Un message s'affiche quand la carte SD peut être extraite en toute sécurité. Pour extraire la carte SD de

sa fente, appuyer sur la carte et la libérer. La carte est légèrement dégaagée afin de pouvoir l'extraire. N'utiliser qu'une carte SD qui soit compatible avec le système.

Affichage

Écran de menu

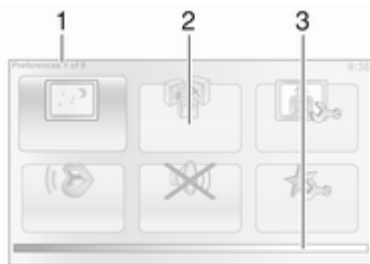

1. Nom de menu
2. Sélection des sous-menus
3. Barre de défilement de la page de menu

Pour accéder au menu principal, appuyer sur le bouton **MENU**.

Pour accéder au menu abrégé, appuyer sur le bouton central.

Écran de carte



1. Avertissement de la prochaine zone à risque et sa distance (radar fixe ou mobile, école, etc.)
2. Indication de la vitesse limite. S'allume en rouge et clignote si la limite de vitesse est dépassée.
3. Nom de la prochaine voirie importante ou information de panneau routier, si d'application.

4. Barre latérale de trafic : affichage des perturbations sur l'itinéraire, indicateur de réception d'informations routières.
5. Heure actuelle
6. Direction et distance du prochain changement de direction
7. Température extérieure (selon le véhicule)
8. Informations sur le trajet, telles que l'heure d'arrivée prévue et la distance totale restante.
9. Position courante
10. Informations sur le système audio
11. Boussole

Pour accéder à tout moment à la carte, appuyer sur le bouton **MAP 2D/3D**.

Visionneur d'image

Le système peut être utilisé pour visionner des images. Sélectionner **Visionneuse d'images** dans le menu principal, la galerie d'images s'ouvre et une image peut être sélectionnée. Pour faire défiler les images en mode diaporama, sélectionner **Diaporama**

en utilisant la touche programmable droite. Sélectionner la durée d'affichage des photos en utilisant les boutons directionnels.

Pour une image fixe, déplacer le curseur au maximum vers la droite. Terminer avec la touche programmable droite afin de lancer le diaporama.

Des images peuvent être ajoutées ou supprimées lors de la mise à jour du système de navigation.

Les formats d'image compatibles sont :

- **JPG** : échelle de gris et RGB
- **BMP** : 1 bit, 2 couleurs ; 4 bits, 16 couleurs ; 8 bits, 256 couleurs et 24 bits, 16,7 millions de couleurs.

Initiations rapides

Le système propose des didacticiels pour une familiarisation rapide des différentes fonctions.

Sélectionner **Initiations rapides** dans le menu principal, puis l'initiation rapide requise.

- **Télécommande**
- **Mode conduite**

- **Options de menu**
- **Explorer carte**
- **Planifier parcours**
- **Planification d'itinéraire**
- **Informations trafic**
- **Avertissements et notifications**
- **Menu abrégé**

Configurer le système de navigation

Volume de navigation

Pour modifier le volume, utiliser la commande de volume de l'Infotainment System au cours d'une instruction vocale. Si l'instruction est annoncée trop rapidement, il est possible de la répéter en utilisant la touche programmable gauche.

Préférences pour le système

Le système peut être réglé en fonction des besoins personnels. Sélectionner **Modifier les préférences** dans le menu principal.

Utiliser les couleurs pour le jour / la nuit

Le système va basculer automatiquement entre les modes d'affichage diurne et nocturne. Si un réglage manuel du mode est préféré, le mode automatique peut être désactivé en sélectionnant **Couleurs diurnes** ou **Couleurs nocturnes**. Pour réactiver le basculement automatique, sélectionner **Préférences de luminosité**, puis **Sélectionnez cette option pour activer les couleurs nocturnes..**

Afficher PI sur carte

Pour sélectionner les points d'intérêt (PI) qui apparaissent sur la carte.

Préférences de sécurité

Pour activer les signaux sonores quand une vitesse prédéterminée est dépassée ou à proximité d'écoles, etc.

Peut aussi être utilisé pour simplifier les menus.

Préférences vocales

Pour sélectionner la voix préférée pour l'annonce des instructions vocales.

Désactiver les sons

Pour remettre le son, sélectionner le titre **Activer les sons**.

Gérer les favoris

Voir Supprimer ou renommer un favori.

Changer le domicile

Pour changer la position de votre domicile.

Changer carte

Utilisé si plusieurs cartes sont installées sur la carte SD. Pour changer de carte, sélectionner **Changer carte**, puis sélectionner la carte requise.

Gérer les PI

Pour ajouter, modifier ou supprimer des PI ou des catégories de PI.

Modifier l'icône de voiture

Changer le style du symbole de voiture.

Paramètres carte 2D

Pour changer les réglages de carte.

Préférences de boussole

Change le style de boussole utilisé durant la navigation.

Couleurs de carte

Il est possible de choisir **Couleurs diurnes** ou **Couleurs nocturnes**. De nouvelles couleurs peuvent être téléchargées. Pour sélectionner une couleur téléchargée, sélectionner un modèle de couleurs additionnel, puis la couleur souhaitée.

Préférences de luminosité

Ajuster la brillance de l'écran en fonction de la luminosité extérieure.

Préférences de barre d'état

Ajouter à la liste des options qui apparaissent sur la barre d'état de la carte de navigation.

Zoom automatique

Pendant le guidage, l'affichage zoome progressivement avant chaque changement de direction. Ce mode peut être désactivé si on le désire.

Préférences dénomination

Pour afficher la rue et les numéros d'immeuble sur la carte.

Définir unités

Unités de distance : sélectionner **Miles** ou **Kilomètres**, puis sélectionner **Terminé** en utilisant la touche programmable.

Affichage d'horloge : sélectionner parmi les 3 options d'affichage d'horloge, puis sélectionner **Terminé** en utilisant les touches programmables pour passer à la prochaine étape.

Coordonnées : sélectionner parmi les 3 options d'affichage de latitude et longitude, puis sélectionner **Terminé** en utilisant les touches programmables pour passer à la prochaine étape.

Préférences de planification

Il est possible de sélectionner cinq types de préférence de planification. La préférence recommandée est **Le plus rapide**.

Préférences de péage

Après avoir saisi une destination, le système demande si vous souhaitez modifier cette requête. Sélectionner un des 3 types de préférence de planification, puis terminer en utilisant la touche programmable droite.

Préférences de démarrage

Utilisé pour modifier les réglages du système au démarrage et pour changer la page de démarrage en la personnalisant avec une photo de votre choix.

Changer de langue

Pour changer de langue, sélectionner **Langue** ;, le langage souhaité peut alors être choisi dans la liste.

Régler horloge

Lors des changements d'heure en été ou en hiver ou lors de voyages à l'étranger; l'heure du système devra être adaptée. Sélectionner **Régler horloge** ; le système offre trois modes d'affichage. Sélectionner le mode souhaité, puis **Terminé** en utilisant la touche programmable. Régler l'horloge, puis sélectionner **Terminé**.

Synchronisation de l'horloge

L'option de synchronisation permet un réglage direct de l'heure en utilisant les informations du GPS. Sélectionner cette option avec la touche programmable gauche **Sync**.

Afficher / cacher les conseils

Quand le système de navigation est utilisé, le système affiche des conseils afin d'utiliser au mieux les fonctions offertes. Ceux-ci peuvent être désactivés en sélectionnant **Masquer conseils**. Pour les réactiver, sélectionner **Afficher conseils**.

Réduire les options de menu

Permet de simplifier le menu pour en faciliter l'usage. Pour réactiver toutes les options, sélectionner à nouveau cette icône.

Réinitialiser valeurs par défaut

Pour réinitialiser tous les paramètres du système et effacer toutes les données personnelles. Sélectionner **Réinitialiser valeurs par défaut** dans le menu principal, puis suivre les instructions affichées à l'écran en utilisant les touches programmables.

Réinitialisation partielle : permet d'effacer toutes les données personnelles (favoris, destinations récentes, etc.)

Après réinitialisation, le système va redémarrer en anglais.

Mise à jour du système de navigation



En utilisant le logiciel **TomTom HOME**, lequel peut être accédé à partir de la carte SD, il est possible de :

- mettre à jour le système de navigation (cartes, etc.) ;
- sauvegarder les données du système sur votre ordinateur ;
- ajouter ou supprimer des données ;
- personnaliser le système ;

- partager les corrections cartographiques avec la communauté (**Map Share™**) ;
- télécharger le manuel d'utilisation.

Pour ce faire, il faut d'abord que le logiciel soit installé sur l'ordinateur.

Installation du logiciel

Les menus du logiciel **TomTom HOME** vous guide tout au long du processus. Insérer la carte SD dans le lecteur de cartes de l'ordinateur ou dans un lecteur de cartes externe, alors qu'une connexion est établie vers l'internet. L'installation du logiciel se lance automatiquement. Suivre les instructions affichées à l'écran.

Principales fonctions disponibles

Téléchargement de cartes

Cliquer sur l'icône Ajouter des cartes pour accéder au menu qui permettra le téléchargement de cartes.

Téléchargement de voix, de points d'intérêt, etc.

Cliquer sur l'icône Ajouter Circulation, Voix, Radars, etc. afin de :

- télécharger des voix pour personnaliser le système ;
- télécharger les points d'intérêt, etc.

Remarque

Dans certains pays, il est illégal de télécharger et d'activer l'option d'avertissement des radars, ce qui pourrait entraîner des poursuites.

Sauvegarde des données du système

Ce menu permet de sauvegarder les données du système sur votre ordinateur et de les restaurer. Il est recommandé de sauvegarder régulièrement les données du système. La sauvegarde des données permet de les restaurer si la carte SD est perdue ou endommagée.

Personnalisation du système

Il est également possible de personnaliser le système en configurant de nouveaux points d'intérêt et de nouvelles voix de synthèse ou même en changeant le modèle de couleurs.

Téléchargement des instructions

Cliquer sur l'icône pour accéder au manuel d'utilisation du système.

Mise à jour du système

Pour garder un système de navigation performant, il convient de le mettre à jour aussi souvent que possible. Les mises à jour cartographiques

Map Share™ peuvent être partagées avec la communauté des utilisateurs du système.

Saisie de la destination

Sélection d'une destination

À partir du menu principal, sélectionner **Naviguer vers...**, puis :

Domicile

Vous guide jusqu'à votre domicile. Pour mémoriser l'adresse de votre maison, voir Ajout et sauvegarde d'un favori.

Favori

Utilisé pour mémoriser les destinations les plus fréquentes, telles que votre lieu de travail.

- Sélectionner **Favori** et confirmer.
- Sélectionner l'adresse de la destination souhaitée dans la liste des adresses mémorisées.
- Confirmer.

Pour mémoriser une destination dans les favoris, voir Ajout et sauvegarde d'un favori.

Adresse

Pour une adresse complète ou partielle : pays, localité, rue et numéro d'immeuble. Seules les adresses connues du système via la cartographie numérique sont autorisées.

- Lors de la première utilisation, choisir le pays de destination.
- Saisir le nom de la localité souhaitée. Le système peut suggérer différentes localités, la première ligne est toujours surlignée en jaune.



Accéder à la liste complète correspondant à votre recherche à l'aide de la flèche de liste déroulante dans le coin supérieur droit de l'écran. Sélectionner la localité et confirmer. Procéder de la même façon pour **Rue** : et **Numéro de rue** :

Le système mémorise les localités précédemment saisies. Elles peuvent être sélectionnées directement avec la flèche de liste déroulante.

Destination récente

Sélectionner une destination dans la liste des adresses récemment utilisées, lesquelles sont automatiquement mémorisées.

Point d'intérêt (PI)

Un point d'intérêt (PI) est un service, un établissement ou une zone touristique proche d'une position. Les PI sont classés en différentes catégories, p. ex. restaurants, musées, parings, etc. Sélectionner **Point d'intérêt** et confirmer.

Recherche par nom de PI

Saisir le nom du PI et le système cherchera automatiquement le point d'intérêt.

Recherche par catégorie de PI

Sélectionner le type de catégorie souhaité. Choisir la zone souhaitée : **PI à proximité**, **PI dans la ville** ou **PI proche du domicile**. Lancer la recherche en sélectionnant **Terminé**.

Point sur la carte

Il est possible de définir une destination à partir de la carte. Positionner le curseur sur cette destination et confirmer. Le système va calculer l'itinéraire avec étapes.

Latitude Longitude

Définit une destination à l'aide de ses valeurs de latitude et longitudes.

Confirmation de la destination

Une fois que les informations sur la destination ont été saisies, le système calcule l'itinéraire. À la fin du calcul, le système affiche le résumé de la navigation et propose deux options :

- **Détails** permet de consulter les détails du trajet sous différentes formes.
- **Terminé**, le guidage commence.

Sans confirmation, cette page se fermera après dix secondes et le guidage débutera automatiquement.

Ajout et sauvegarde d'un favori

Sélectionner **Ajouter un favori** dans le menu principal. La position de vos favoris peut être sélectionnée à partir des éléments suivants :

Domicile

Sauvegarde de votre domicile en tant que favori.

Favori

Non utilisé

Adresse

Lors de la saisie d'une adresse, choisir parmi les options :

- centre ville ;
- adresse et numéro d'immeuble ;
- code postal ;
- croisement ou jonction.

Destination récente

Sélectionne une position favorite à partir de la liste de celles récemment saisies comme destination.

Point d'intérêt

Ajouter un point d'intérêt (PI) :

- **PI à proximité** : chercher à partir d'une liste de PI proche de votre position actuelle.
- **PI dans la ville** : choisir un PI dans une ville ou localité particulière. Une ville ou une localité doit être spécifiée.
- **PI proche du domicile** : chercher à partir d'une liste de PI proche de votre domicile.

Lors de la navigation vers une position, une sélection peut également être effectuée à partir d'une liste de PI :

- **PI en chemin,**
- **PI à destination.**

Ma position

Lors d'un arrêt en un endroit intéressant, il est possible de le sauvegarder en tant que favori. Le système proposera toujours un nom, en général l'adresse, mais il est possible de choisir un autre nom. Pour saisir le nom, il suffit de le taper.

Point sur la carte

Sélectionner la position du favori en utilisant le curseur, puis sélectionner **Terminé** en utilisant la touche programmable.

Latitude Longitude

Crée un favori en saisissant les valeurs de latitude et de longitude.

Supprimer ou renommer un favori

Sélectionner **Modifier les préférences**, puis sélectionner **Gérer les favoris** : sélectionner le favori, puis **Supprimer** ou **Renommer** en utilisant la touche programmable.

Préparation préalable de l'itinéraire

Les trajets peuvent être planifiés à l'avance, p. ex. pour évaluer la durée du déplacement ou pour vérifier l'itinéraire. Sélectionner **Préparer parcours** dans le menu principal. Choisir un point de départ de la même façon que la destination est choisie, puis sélectionner une destination. Choisir le type d'itinéraire et confirmer. Le système planifie l'itinéraire et permet de consulter les détails.

Guidage

Informations sur l'itinéraire

Pour consulter l'itinéraire, sélectionner **Afficher parcours** après avoir saisi une destination :

Sous forme de texte

Affiche le plan de l'itinéraire. Plusieurs détails de l'itinéraire apparaissent :

- flèches de changement de direction ;
- types de route ;
- noms des routes ;
- distance jusqu'à un croisement.

Sous forme d'image

Affiche les changements de direction sous forme d'images.

Carte du parcours

Affiche la carte de l'itinéraire.

Afficher démo du parcours

Affiche une démo du itinéraire. La vitesse de la démo peut être réglée.

Récapitulatif du parcours

Affiche les détails du trajet : durée, distance et type d'itinéraire. Pour accéder à cette page directement depuis la carte de navigation, appuyer sur la touche programmable droite.

Modifier itinéraire

Pour modifier l'itinéraire, sélectionner **Rechercher alternatif** à partir du menu principal. Les options suivantes peuvent être sélectionnées :

Calculer un parcours alternatif

Calcule une alternative à l'itinéraire déjà planifié. Le système cherchera un autre itinéraire pour atteindre votre destination à partir de votre position actuelle.

Éviter barrages routiers

Sélectionner ceci en cas de route barrée ou bloquée qui n'était pas mentionnée par le service d'informations routières. Il est possible de choisir quelle section de l'itinéraire doit être évitée : éviter 100 m, 500 m, 2000 m ou 5000 m.

Le système va recalculer l'itinéraire en évitant la section de l'itinéraire sur la distance sélectionnée.

Recalculer l'original

Revient à l'itinéraire initial.

Éviter partie de parcours

Évite une partie spécifique de l'itinéraire, telle qu'une route ou un croisement. Choisir la route à éviter dans la liste des routes de l'itinéraire.

Minimiser les délais

Sélectionner ce menu pour planifier l'itinéraire sur la base des dernières informations routières.

Passer par...

Sélectionner ceci pour modifier l'itinéraire de sorte qu'il passe par un endroit particulier, p. ex. pour prendre quelqu'un. L'endroit est choisi de la même façon que la destination. Dès lors, les mêmes options peuvent être sélectionnées : **Adresse**, **Favori**, **Point d'intérêt** et **Point sur la carte**.

Le système calculera un nouvel itinéraire jusqu'à la destination, mais en passant par l'endroit choisi.

Désactivation du guidage

Pour arrêter le guidage en cours, sélectionner **Effacer parcours** dans le menu principal et confirmer. Pour reprendre le guidage, sélectionner **Naviguer vers...**, puis **Destination récente**.

Explorer carte

Sélectionner **Explorer carte** à partir du menu principal ou utiliser un des boutons directionnels sur la commande centrale. La touche programmable droite permet de zoomer avec les touches vers le haut et vers le bas. Pour accéder aux options, appuyer sur le bouton OK, puis sur la touche programmable droite.

Options

Accéder aux options à partir du navigateur de carte. Ce menu permet de sélectionner les informations qui seront affichées sur le navigateur. Pour modifier les préférences d'affichage des points d'intérêt (PI), appuyer sur la touche programmable gauche. Pour confirmer la sélection, appuyer sur la touche programmable droite.

Chercher

La carte peut être centrée sur un endroit spécifique : appuyer sur la touche programmable gauche et ce menu permet un centrage sur :

- votre domicile ;
- un favori ;
- une adresse ;
- une destination récente ;
- un point d'intérêt ;
- votre position courante.

Position du curseur :

Pour accéder à la **Position du curseur** : à partir du navigateur, appuyer sur le bouton OK. Utiliser ce menu pour :

- centrer la carte par rapport à la position du véhicule ;
- naviguer vers un endroit de la carte ;
- rechercher un endroit de la carte ;
- ajouter un endroit de la carte aux favoris ;

- ajouter un endroit de la carte aux PI ;
- corriger la position du véhicule.

Aidez-moi !

Utiliser **Aidez-moi !** pour obtenir de l'aide. Les options suivantes peuvent être sélectionnées :

Numéros de téléphone d'urgence
Le menu **Numéros de téléphone d'urgence** donne différents centres d'aide et de service :

- **Poste de police le plus proche,**
- **Médecin le plus proche,**
- **Hôpital le plus proche,**
- **Transport public le plus proche,**
- **Garage le plus proche,**
- **Dentiste le plus proche,**
- **Pharmacie la plus proche,**
- **Vétérinaire le plus proche.**

Quand un centre d'aide et de service est sélectionné, votre position et le numéro de téléphone du point d'intérêt (PI) sont affichés. Sélectionner le

centre de d'aide et de service comme destination en appuyant sur la touche programmable.

Naviguer vers assistance

Utiliser le système pour naviguer par la route jusqu'au

- **Garage le plus proche,**
- **Hôpital le plus proche,**
- **Médecin le plus proche,**
- **Poste de police le plus proche,**
- **Pharmacie la plus proche,**
- **Dentiste le plus proche.**

Où suis-je ?

Le système affiche votre position actuelle (adresse) et donne les coordonnées GPS (latitude/longitude).

Radars TomTom

Le système peut signaler les radars sur l'itinéraire. Pour les options, sélectionner **Radars TomTom** dans le menu principal.

Signaler un radar

Si le système ne signale pas un radar présent sur le trajet, ses données peuvent être saisies manuellement en sélectionnant **Signaler un radar**.

Le type de radar doit être saisi (fixe ou mobile). Le système ouvre une carte. À l'aide des commandes de direction, placer le curseur rouge à la position du radar et confirmer à l'aide des touches programmables.

Confirmer le type de radar et, si **Radar de vitesse** est choisi, la limite de vitesse doit également être saisie et confirmée.

Pour que le système intègre les radars saisis manuellement par d'autres utilisateurs, vous devez vous inscrire dans **TomTom HOME** pour obtenir les mises à jour des radars. Les alertes de radar ne deviennent actives qu'après confirmation de leur position par le département technique TomTom.

Le menu abrégé peut aussi être utilisé pour signaler un radar. Sélectionner **Signaler un radar**. Le système demande de saisir le type de radar, puis

le côté de la route sur lequel il se trouve. Confirmer avec la touche programmable droite.

Modifier les préférences d'avertissement

À utiliser pour supprimer ou modifier le temps séparant le moment de l'avertissement et le passage devant le radar.

Pour ajouter des alertes de radar (radar mobile, radar de route à péage, etc.), vérifier les types de radar requis. Sélectionner le type de radar à modifier, puis utiliser les touches programmables pour confirmer si, oui ou non, l'avertissement doit être supprimé. Si « non » est choisi, saisir le temps entre l'avertissement et le radar, puis confirmer avec **Terminé** à l'aide de la touche programmable.

Sélectionner le son d'avertissement souhaité pour signaler la proximité d'un radar. Tester le son en utilisant la touche programmable gauche et confirmer avec la touche programmable droite.

Désactiver alertes

Les avertissements de radar peuvent être activés/ désactivés. Sélectionner **Désactiver alertes** dans le menu principal si les avertissements sont activés ou **Activer alertes** si les avertissements sont désactivés.

Remarque

Dans certains pays, il est illégal de télécharger et d'activer l'option d'avertissement des radars, ce qui pourrait entraîner des poursuites.

Infos Traffic

Permet la réception d'informations routières mises à jour à partir de sources locales. Les informations routières peuvent comprendre :

- les accidents et les incidents ;
- la densité de circulation ;
- les chantiers ;
- les conditions météorologiques ;
- les voies de circulation fermées.

Le service **Infos Traffic** n'est pas disponible dans tous les pays et dans toutes les régions.

Les perturbations de circulation sont signalées par des messages vocaux et des symboles sur la carte, voir Aperçu des symboles.

Pour afficher l'état du service **Infos Trafic**, les icônes suivantes sont affichées sur la barre latérale de trafic.

- A = L'appareil cherche une station FM diffusant des informations routières.
- = Les informations routières sont à jour ou sont en cours de mise à jour.
- ◐ = Informations non mises à jour depuis au moins 9 minutes.
- ◑ = Informations non mises à jour depuis au moins 14 minutes.
- ◒ = Informations non mises à jour depuis au moins 19 minutes.
- = Informations non mises à jour depuis au moins 24 minutes.

Pour gérer les informations, sélectionner **Infos Trafic** à partir du menu principal :

Minimiser les délais

Sélectionner ce menu pour planifier l'itinéraire sur la base des dernières informations routières.

Afficher le trafic sur le parcours

Sélectionner ce menu pour obtenir un aperçu de toutes les perturbations du trafic sur l'itinéraire. Utiliser les touches programmables sur l'écran des résultats pour visualiser plus d'informations relatives à chaque perturbation.

Explorer carte

Ce menu permet d'explorer la carte et de conserver les conditions de trafic à jour dans la zone. La carte affiche la dernière position présentée.

Pour obtenir des informations relatives aux perturbations indiquées sur la carte, sélectionner la perturbation à l'aide des boutons gauche et droit, puis confirmer.

Pour accéder plus rapidement à une zone que vous recherchez, l'ajouter aux favoris.

Modifier les préférences d'infos trafic







Les éléments suivants peuvent être modifiés :

- minimalisation automatique des délais après chaque mise à jour des informations routières ;
- émission d'un bip sonore lors des modifications de circulation sur l'itinéraire.

Diffuser les infos routières

Sélectionner ce menu afin que les perturbations de circulation sur l'itinéraire soient annoncées.

Aperçu des symboles

-  = Accident
-  = Embouteillage
-  = Une ou plusieurs voies de circulation fermées
-  = Route fermée
-  = Perturbation de la circulation
-  = Chantier
-  = Forte pluie

⚠ = Neige

⚠ = Vent violent, tempête

⚠ = Brouillard

⚠ = Verglas

Reconnaissance vocale

Remarques générales	43
Commande du téléphone	43

Remarques générales

La reconnaissance vocale du système de téléphonie à mains libres permet de commander certaines fonctions du téléphone mobile via une saisie vocale.

Il est également possible d'attribuer un repère vocal à plusieurs contacts dans la mémoire du répertoire du véhicule et d'appeler ceux-ci sans devoir sélectionner manuellement le nom ou le numéro de l'appelant.

En cas de problème, la fonction de reconnaissance vocale demande de répéter la commande souhaitée ou elle cite à nouveau les options disponibles.

Pour éviter que des conversations à l'intérieur du véhicule ne déclenchent le téléphone mobile de façon involontaire, la reconnaissance vocale ne démarre pas tant qu'elle n'a pas été activée.

Commande du téléphone

Activation de la reconnaissance vocale

Pour activer la fonction de reconnaissance vocale, appuyer sur le bouton V ou V dans les commandes sur la colonne de direction. Après le signal sonore, répéter le repère vocal précédemment enregistré pour le contact souhaité afin de lancer la composition du numéro. Énoncer le repère vocal directement, p. ex. ne pas dire "Appeler" avant le repère vocal.

Si le système ne reconnaît pas le repère vocal, un message vous demande de le répéter. Si le repère vocal n'est toujours pas reconnu, la liste des repères vocaux enregistrés est lue. Répéter le repère vocal souhaité quand il est lu, cela lancera la composition du numéro.

Dans le cas où le système ne reconnaîtrait toujours pas le repère vocal, la fonction de reconnaissance vocale est automatiquement désactivée.

Création de repères vocaux

En plus des noms et des numéros, des repères vocaux peuvent être affectés à chacun des contacts du répertoire du véhicule (voir **Utilisation** dans le chapitre **Téléphone**).

Des contacts sont ajoutés au répertoire téléphonique du véhicule en sélectionnant **Créer un nouveau contact** dans le menu **Répertoire véhicule**.

Sélectionner (**repère vocal**), appuyer sur le bouton rotatif, sur ◀ ou sur ▶ et sélectionner **Enregistrement de repère vocal** en appuyant sur le bouton rotatif.

Lorsque le système invite à enregistrer un repère vocal, parler après le signal sonore. Un message demande de répéter le repère vocal. Si le système ne reconnaît pas le repère vocal, il vous demande de le répéter à nouveau. Un message confirme que le repère vocal a bien été enregistré.

Une fois terminé, vérifier que le repère vocal est mémorisé avec les autres données du contact en sélectionnant **Mémoriser**.

Téléphone

Remarques générales	45
Connexion	46
Connexion Bluetooth	48
Appel d'urgence	49
Fonctionnement	50
Téléphones mobiles et équipement radio C.B.	55

Remarques générales

Le système de téléphonie à mains libres vous offre la possibilité d'avoir des conversations téléphoniques via un micro et des haut-parleurs dans le véhicule, ainsi que d'utiliser les fonctions les plus importantes de votre téléphone mobile par l'intermédiaire de l'Infotainment System du véhicule. Pour utiliser le système de téléphonie à mains libres, le téléphone mobile doit être connecté à celui-ci via Bluetooth.

Toutes les fonctions du système de téléphonie à mains libres ne sont pas acceptées par tous les téléphones mobiles. Les fonctions téléphoniques disponibles dépendent du téléphone mobile correspondant et du fournisseur de services. Vous trouverez davantage d'informations sur le sujet dans les instructions d'utilisation de votre téléphone mobile ; vous pouvez également vous renseigner auprès de votre fournisseur de services.

Remarques importantes concernant l'utilisation et la sécurité routière

Attention

Les téléphones mobiles ont un effet sur votre environnement. C'est pourquoi des directives et règlements de sécurité ont été édictés. Vous devriez être familiarisé avec les directives applicables avant d'utiliser le téléphone.

⚠ Attention

L'utilisation de la fonction mains libres en roulant peut être dangereuse car votre concentration est réduite quand vous êtes au téléphone. Parquez votre véhicule avant d'utiliser la fonction mains libres. Suivez les réglementations du pays dans lequel vous vous trouvez à présent.

N'oubliez pas respecter les réglementations spéciales s'appliquant dans des zones particulières et éteignez toujours votre téléphone mobile si son utilisation est interdite, si le téléphone mobile provoque des interférences ou si une situation dangereuse peut survenir.

Bluetooth

Le système de téléphonie à mains libres accepte Bluetooth Handsfree Profile V. 1.5 et est conforme au Bluetooth Special Interest Group (SIG).

Des informations complémentaires sur les spécifications sont disponibles sur l'internet à l'adresse <http://qualweb.bluetooth.org>.

Conformité EU R&TTE

CE 0700

Par le présent document, nous déclarons que le **Bluetooth System Transceiver** est conforme aux exigences fondamentales et aux autres dispositions applicables de la directive 1999/5/CE.



Éléments de commande

Les éléments de commande spécifiques au téléphone les plus importants sont les suivants :

Bouton  ou **TEL** : ouvre le menu principal de téléphone.

Commandes au volant :

 ,  : prendre l'appel, raccrocher/ rejeter l'appel.

 ou  : activer / désactiver la reconnaissance vocale.

Certaines fonctions du système de téléphonie à mains libres peuvent être commandées, en option, via la reconnaissance vocale  43.

Connexion

Un téléphone mobile doit être connecté au système de téléphone mains libres afin d'utiliser toutes ses fonctions. Il est impossible de connecter un téléphone au système s'il n'a pas été préalablement apparié. Se reporter au chapitre **Connexion Bluetooth** pour l'appariement d'un téléphone mobile au système de téléphonie à mains libres via Bluetooth.

Quand le contact est mis, le système de téléphonie à mains libres recherche les téléphones appariés présents à proximité. Le Bluetooth doit être

activé sur le téléphone mobile. La recherche continue jusqu'à ce qu'un téléphone apparié soit trouvé. Un message indique que le téléphone est connecté.

L'utilisation du système de téléphonie à mains libres pour des périodes prolongées décharge la batterie du téléphone mobile plus rapidement.

Connexion automatique

Pour que votre téléphone se connecte automatiquement quand le contact du véhicule est mis, il peut être nécessaire d'activer la fonction de connexion Bluetooth. Se reporter aux instructions d'utilisation du téléphone mobile.

Lors de la reconnexion d'un téléphone apparié et quand deux téléphones appariés sont à portée du système mains libres, le téléphone connecté en dernier aura la priorité, même si ce téléphone se trouve à l'extérieur du véhicule, mais à portée du système mains libres.

Si un appel est déjà en cours quand le système de téléphonie à mains libres est connecté, le téléphone sera

automatiquement connecté et la conversation basculera sur les haut-parleurs du véhicule.

Si la connexion échoue, vérifier que le téléphone soit allumé, que la batterie ne soit pas déchargée et que le téléphone a déjà été apparié. La fonction Bluetooth doit être activée sur le téléphone mobile et sur le système de téléphonie à mains libres et le téléphone mobile doit être configuré pour accepter la demande de connexion du système.

Connexion manuelle

Pour changer le téléphone connecté au système de téléphonie à mains libres, appuyer sur le bouton  sur l'Infotainment System et sélectionner **Connexion Bluetooth**.

La liste des appareils montre les téléphones déjà appariés. Sélectionnez le téléphone souhaité dans la liste d'appareils. Sélectionner **Connecter l'appareil** et confirmer en enfonçant le bouton rotatif sur l'Infotainment System ou sur les commandes de colonne de direction. Un message confirme que le téléphone est connecté.

Déconnexion d'un téléphone

Pour déconnecter un téléphone du système de téléphonie à mains libres, sélectionner le téléphone désiré à partir du menu **Connexion Bluetooth**, puis sélectionner **Déconnecter l'appareil** en tournant et enfonçant le bouton rotatif.

Si le téléphone mobile est coupé, le téléphone est débranché du système de téléphonie à mains libres. Un message sur l'écran confirme la déconnexion. Si un appel est en cours lorsque le téléphone est débranché, l'appel est automatiquement transféré sur le téléphone mobile.

Définition du téléphone prioritaire

Si défini, le système de téléphonie à mains libres cherche d'abord le téléphone apparié prioritaire quand le contact est mis.

Pour définir le téléphone prioritaire, sélectionner le téléphone désiré à partir du menu **Connexion Bluetooth**, puis sélectionner **Définir prioritaire (N°)** en tournant et enfonçant le bouton rotatif.

Connexion Bluetooth

Bluetooth est une norme radio de connexion sans fil entre, par exemple, un téléphone et d'autres appareils. Il est possible de transférer des informations telles que répertoire téléphonique et listes d'appel. Les fonctionnalités peuvent être limitées en fonction du type de téléphone.

Appariement d'un téléphone mobile au système de téléphonie à mains libres

Afin d'utiliser votre système de téléphonie à mains libres, une connexion doit être établie par Bluetooth entre le téléphone mobile et le système, c.-à-d. que le téléphone mobile doit être apparié au véhicule avant qu'il ne puisse être utilisé. Pour cela, le téléphone mobile doit disposer de la fonction Bluetooth.

Pour obtenir des informations sur la fonction Bluetooth du téléphone mobile, prière de consulter le guide d'utilisation du téléphone mobile.

Pour pouvoir établir une connexion Bluetooth, le système de téléphonie à mains libres doit être activé et le Bluetooth doit être activé sur le téléphone mobile. Si un téléphone est connecté pendant la procédure d'appariement, il sera automatiquement déconnecté.

L'appariement permet au système de téléphonie à mains libres de reconnaître et de mémoriser un téléphone mobile. Si un téléphone mobile est connecté pour la première fois au système via Bluetooth, le téléphone mobile est enregistré dans la liste des appareils.

Il est possible d'enregistrer 5 téléphones mobiles dans la liste des appareils, mais un seul d'entre eux peut être connecté à la fois.

Pour appairer un téléphone au système de téléphonie à mains libres, appuyer sur le bouton $\text{f}+$ sur l'Infotainment System et sélectionner **Connexion Bluetooth**. Sélectionner un emplacement libre en tournant le bouton rotatif sur l'Infotainment System ou sur les commandes de la co-

lonne de direction et appuyer sur le bouton rotatif, ◀ ou ▶ pour passer au menu suivant.

Sélectionner **Appairer téléphone** en tournant et en enfonçant le bouton rotatif, puis, sur le téléphone mobile, rechercher un équipement Bluetooth à proximité du téléphone.

Sélectionner My Radiosat (c.-à-d. le nom du système de téléphonie à mains libres) à partir de la liste du téléphone mobile et saisir, sur le clavier du téléphone, le code d'appariement qui est affiché sur l'écran du système.

Si l'appariement échoue, le message **Echec de la connexion**. est affiché et un signal sonore retentit. Répéter la procédure si nécessaire.

Quand l'appariement est terminé, un message mentionnant le nom du téléphone apparié est affiché et le téléphone est connecté automatiquement au véhicule. Le téléphone mobile peut alors être utilisé via le système de téléphonie à mains libres.

La batterie de téléphone peut se décharger plus rapidement que d'ordinaire en cas de connexion Bluetooth pendant le fonctionnement normal du téléphone mobile.

Désappariement d'un téléphone mobile du système de téléphonie à mains libres

Si la liste des téléphones appariés est remplie, il n'est possible d'apparier un nouveau téléphone qu'à condition de désapparier un téléphone existant.

Pour désapparier un téléphone, c.-à-d. le supprimer de la mémoire du système de téléphonie à mains libres, appuyer sur le bouton **†** de l'Infotainment System et sélectionner

Connexion Bluetooth. Sélectionner le téléphone désiré dans la liste, appuyer sur le bouton rotatif, **◀** ou **▶** et sélectionner **Supprimer cet appareil**. Le désappariement d'un téléphone efface tous ses contacts téléchargés et son historique d'appels du répertoire téléphonique mobile du système.

Appel d'urgence

⚠ Attention

L'établissement de la connexion ne peut pas être garanti dans toutes les situations. Pour cette raison, vous ne devez pas compter exclusivement sur un téléphone mobile pour une communication d'une importance capitale (par exemple une urgence médicale).

Sur certains réseaux, il peut être nécessaire d'insérer correctement une carte SIM valable dans le téléphone mobile.

⚠ Attention

Gardez à l'esprit que vous pouvez effectuer et recevoir des appels avec le téléphone mobile, si la zone couverte bénéficie d'un signal suffisamment fort. Dans certains cas, il n'est pas possible d'effectuer des appels d'urgence sur tous les réseaux de téléphonie mobile ; il peut arriver qu'ils ne puissent pas être effectués quand certaines fonctions du réseau et/ou du téléphone sont activées. Votre opérateur local de téléphonie pourra vous renseigner.

Le numéro d'appel d'urgence peut être différent selon la région et le pays. Prière de vous informer au préalable sur le numéro d'appel d'urgence à utiliser dans la région traversée.

Passer un appel d'urgence

Afficher le menu **Téléphone** en appuyant sur le bouton  ou **TEL**. Accéder au menu **Secours** et sélectionner **Appeler** pour composer le numéro d'appel d'urgence (p. ex. **112**).

La connexion téléphonique avec le centre d'appel d'urgence est établie.

Répondez aux questions du personnel de service concernant votre urgence.

Attention

Ne mettez pas fin à la conversation tant que le centre de secours ne vous l'a pas demandé.

Les numéros d'urgence sont différents selon le pays. Le numéro peut être modifié en sélectionnant **Entrer/modifier le numéro**.

Fonctionnement

Introduction

Une fois qu'une connexion a été établie via Bluetooth entre votre téléphone mobile et l'Infotainment System, vous pouvez utiliser certaines fonctions de votre téléphone mobile via l'Infotainment System.



Via l'Infotainment System, vous pouvez, p. ex., établir une connexion avec les numéros de téléphone enregistrés dans votre téléphone mobile ou modifier les numéros de téléphone.

Après l'établissement d'une connexion entre le téléphone mobile et l'Infotainment System, les données du téléphone sont transmises à l'Infotainment System. Selon le modèle de téléphone, ce transfert peut durer quelques temps. Pendant cette durée, les possibilités d'utilisation du téléphone mobile via l'Infotainment System sont limitées.

Tous les téléphones mobiles ne supportent pas les fonctions du système de téléphonie à mains libres. Dès

lors, il est possible d'observer des divergences par rapport à la gamme des fonctions décrites.

Réglage du volume du kit mains libres

Tourner le bouton rotatif  de l'Infotainment System ou appuyer sur le bouton  ou  des commandes sur la colonne de direction.

Au cours d'un appel ou lorsque que la sonnerie est active, des réglages de volume vont augmenter ou diminuer le volume d'appel ou le volume de sonnerie.

Pour ajuster la reconnaissance vocale, le volume de sonnerie ou le volume d'appel, appuyer sur le bouton  et sélectionner le menu **Réglages téléphone** suivi par **Volumes sonores**. Sélectionner l'option désirée et ajuster le volume en tournant le bouton rotatif de l'Infotainment System ou sur les commandes de colonne de direction.

Composer un numéro de téléphone

Plusieurs options sont disponibles pour composer les numéros de téléphone, y compris l'appel d'un contact à partir du répertoire du téléphone mobile, à partir du répertoire téléphonique du véhicule ou depuis un journal des appels. Les numéros peuvent aussi être composés manuellement.

Afficher le menu **Téléphone** en appuyant sur le bouton  ou **TEL** et sélectionner l'option correspondante dans la liste.

Saisir un numéro manuellement

Le menu **Téléphone** étant affiché, sélectionner **Composer un numéro** dans la liste.

Composer le numéro souhaité en utilisant le clavier numérique et sélectionner **Appeler**. Se reporter à **Opérations de base** dans le chapitre **Introduction**.

Répertoire du téléphone mobile

Le répertoire du téléphone mobile contient les listes disponibles uniquement pour l'utilisateur actuel du

véhicule. Pour des raisons de confidentialité, chaque liste de contacts téléchargée peut uniquement être consultée quand le téléphone correspond est connecté.

Pour composer un numéro à partir du répertoire du téléphone mobile, le menu **Téléphone** étant affiché, sélectionner le menu **Répertoire téléphone** dans la liste, suivi de **Liste des contacts**.

Sélectionner la première lettre du nom désiré en tournant le bouton rotatif et enfoncer le bouton rotatif, **◀** ou **▶** pour afficher les contacts de la liste.

Tourner le bouton rotatif pour sélectionner le contact désiré et l'enfoncer pour afficher les détails correspondants. Sélectionner **Appeler** pour lancer le processus d'appel.

Après avoir établi la connexion, la liste de contacts dans le téléphone mobile est automatiquement téléchargée dans le système de téléphonie à mains libres. Le répertoire du téléphone mobile peut aussi être mis

à jour manuellement en sélectionnant **Mettre à jour** dans le menu **Répertoire téléphone**.

Un maximum de 1000 contacts et 4 numéros par contact peut être téléchargé. Si la capacité de mémoire est dépassée, le système demandera de supprimer les contacts excédentaires. Les contacts supprimés resteront sur le téléphone mobile, mais seront effacés de la mémoire du système.

Les contacts sont effacés de la mémoire du système en sélectionnant **Suppression de contacts** dans le menu **Mettre à jour**. Tourner et enfoncer le bouton rotatif pour sélectionner et effacer. La liste complète des contacts peut aussi être effacée de la mémoire du système en sélectionnant **Supprimer le répertoire** dans le menu **Mettre à jour**.

Des contacts peuvent aussi être ajoutés à la mémoire du système en sélectionnant **Ajouter un contact** dans le menu **Mettre à jour**. Utiliser les claviers alphabétique et numérique pour saisir un nom et jusqu'à 4 numéros

pour le nouveau contact. Se reporter à **Opérations de base** dans le chapitre **Introduction**.

Des contacts du répertoire de téléphone mobile peuvent aussi être ajoutés au répertoire téléphonique du véhicule en sélectionnant **Mémoriser** dans le menu **Liste des contacts**.

Si la carte SIM ou le téléphone sont différents, le répertoire du téléphone mobile est rechargé. Selon le modèle de téléphone, cette procédure peut durer quelques minutes.

Répertoire téléphonique du véhicule

Le répertoire téléphonique du véhicule est une liste de contacts partagée par tous les utilisateurs du véhicule. Un maximum de 40 contacts peut être ajouté à la liste. En plus des noms et des numéros, des repères vocaux peuvent être affectés à chacun des contacts du répertoire téléphonique du véhicule.

Pour composer un numéro à partir du répertoire téléphonique du véhicule, le menu **Téléphone** étant affiché, sé-

lectionner le menu **Répertoire véhicule** dans la liste, suivi de **Liste des contacts**. La liste est affichée par ordre alphabétique.

Tourner le bouton rotatif pour sélectionner le contact désiré et l'enfoncer pour afficher les détails correspondants. Sélectionner **Appeler** pour lancer le processus d'appel.

Des contacts peuvent être ajoutés au répertoire téléphonique du véhicule en sélectionnant **Créer un nouveau contact** dans le menu **Répertoire véhicule**. Sélectionner **(nom)**, puis **Entrer/modifier le nom** pour créer ou modifier le nom du contact. Sélectionner **(numéro)**, puis **Entrer/modifier le numéro** pour créer ou modifier le numéro du contact. Utiliser les claviers alphabétique et numérique pour saisir les noms et les numéros du nouveau contact. Se reporter à **Opérations de base** dans le chapitre **Introduction**.

Selon le véhicule, un repère vocal peut aussi être saisi pour chaque contact ajouté au répertoire téléphonique du véhicule. Sélectionner **(repère vocal)**, appuyer sur le bouton rotatif,

sur ◀ ou sur ▶ et sélectionner **Enregistrement de repère vocal** en appuyant sur le bouton rotatif.

Lorsque le système invite à enregistrer un repère vocal, parler après le signal sonore. Un message demande de répéter le repère vocal. Si le système ne reconnaît pas le repère vocal, il vous demande de le répéter à nouveau. Un message confirme que le repère vocal a bien été enregistré.

Une fois terminé, mémoriser les détails du contact en sélectionnant **Mémoriser**, annuler la saisie en sélectionnant **Annuler** ou effacer la nouvelle saisie en sélectionnant **Supprimer**. Les noms et numéros erronés peuvent aussi être effacés pendant la création du contact.

Les détails peuvent être modifiés ultérieurement de la même façon, en sélectionnant **Modifier ce contact** dans le menu **Liste des contacts**. Il est possible de modifier, effacer ou lire à nouveau le repère vocal à partir de ce menu.

Des contacts peuvent aussi être importés dans le répertoire téléphonique du véhicule à partir du répertoire du téléphone mobile ou de l'historique des appels. Sélectionner **Importation de contact** à partir du menu **Répertoire véhicule** et sélectionner l'option correspondante dans la liste, p. ex. **Répertoire téléphone**. Sélectionner le numéro à importer à partir de la liste affichée et sélectionner **Mémoriser** pour mémoriser le contact dans le répertoire téléphonique du véhicule. Confirmer si vous souhaitez modifier le contact quand vous y êtes invité.

En variante, des contacts peuvent être mémorisés dans le répertoire téléphonique du véhicule à partir du répertoire du téléphone mobile ou de l'historique des appels pendant que ces menus sont actifs.

Des contacts sont effacés du répertoire téléphonique du véhicule en sélectionnant **Supprimer ce contact** dans le menu **Liste des contacts**. Tourner et enfoncer le bouton rotatif pour sélectionner et effacer. L'ensemble du répertoire téléphonique du

véhicule peut aussi être effacé en sélectionnant **Supprimer le répertoire** dans le menu **Répertoire véhicule**. Confirmer la suppression de la liste quand le système le demande.

Listes d'appels

Pour composer un numéro depuis l'historique des appels, sélectionner l'option correspondante, p. ex. **Appels émis** dans le menu **Historique des appels**. Sélectionner le contact souhaité suivi de **Appeler ce contact** pour lancer la composition du numéro.

L'historique des appels peut être mise à jour manuellement en sélectionnant **Mettre à jour** dans le menu **Historique des appels**.

Des contacts de l'historique des appels peuvent aussi être ajoutés au répertoire téléphonique du véhicule en sélectionnant l'option correspondante, p. ex. **Appels émis** dans le menu **Historique des appels**. Sélectionner le contact souhaité suivi par **Copier ce contact** à mémoriser dans le répertoire téléphonique du véhicule.

Boîte vocale

Pour appeler la boîte vocale, le menu **Téléphone** étant affiché, sélectionner **Messagerie vocale**, puis **Appeler** afin de lancer la composition du numéro.

Le numéro de boîte vocale varie selon le fournisseur de service. Le numéro peut être modifié en sélectionnant **Entrer/modifier le nom** dans le menu **Messagerie vocale**.

Réception d'appels

Lors de la réception d'un appel, le numéro de l'appelant peut s'afficher sur l'écran. Si le numéro est mémorisé dans la mémoire du système, le nom est affiché au lieu du numéro. Si le numéro ne peut pas être affiché, le message **Numéro masqué** est affiché.

La sonnerie du système mains libres dépend du modèle de téléphone et du mode (silencieux, vibreur, etc.).

Mise en attente automatique

Pour des raisons de sécurité, la fonction de mise en attente d'appel est automatiquement activée. Il est recommandé de laisser cette fonction

activée. Quand un appel entrant arrive, un message prévient l'appelant que vous êtes au volant. L'appel démarre et le compteur du téléphone de l'appelant enregistre la longueur du message. Un signal sonore rappelle au conducteur qu'un appel est en attente.

Pour activer et désactiver la mise en attente automatique, accéder à l'option de menu **Mise en pause**, puis vérifier si elle est en **Automatique** (valeur par défaut) ou **Manuelle**.

Quand la mise en attente automatique est désactivée, il est possible de rejeter l'appel en sélectionnant **Refuser** ou en enfonçant et en maintenant le bouton **X**. Pour mettre l'appelant en attente, sélectionner **Pause**; l'appelant est informé qu'il est mis en attente via un message automatique. Passer outre temporairement la fonction de mise en attente automatique en sélectionnant **Décrocher** ou appuyer sur le bouton **✓** pour accepter l'appel.

Fonctions disponibles pendant la conversation téléphonique

En plus de la commande du volume, différentes fonctions sont disponibles pendant un appel à partir de la zone de gestion d'appel.

Pour mettre l'appelant en attente, sélectionner **Pause**; l'appelant est informé qu'il est mis en attente via un message automatique. Sélectionner **Décrocher** pour reprendre l'appel.

Basculer l'appel du système mains libres vers le téléphone mobile en sélectionnant **Combiné**. Certains téléphones mobiles peuvent être déconnectés du système mains libres lors du basculement dans ce mode.

Un numéro peut aussi être saisi sur le clavier, p. ex. pour commande un serveur vocal, tel que la boîte vocale. Sélectionner l'option de menu **Clavier** dans la zone de gestion des appels pour accéder au clavier.

Pour mettre fin à l'appel, sélectionner **Raccrocher** ou appuyer sur le bouton **X**.

Réglages du téléphone

Appuyer sur le bouton **☰** et sélectionner le menu **Réglages téléphone**. Quand des réglages ont été effectués sur le téléphone, le système quitte automatiquement le menu. En variante, appuyer sur le bouton **☰** pour quitter le menu.

La sonnerie du véhicule ou la sonnerie du téléphone peut être changée pour les appels entrants. Accéder au menu **Sonnerie**, puis sélectionner **Véhicule** ou **Téléphone**. Remarque : certains téléphones peuvent ne pas disposer de la fonction de transfert de sonnerie.

Pour restaurer les réglages du téléphone à leur valeur par défaut, sélectionner **Réglages par défaut** en tournant et enfonçant le bouton rotatif. Un message s'affiche sur l'écran pour demander une confirmation : sélectionner **Confirmer**.

Pour afficher la version du logiciel, sélectionner **Afficher la version logicielle** en tournant et enfonçant le bouton rotatif.

Configuration système

Appuyer sur le bouton **☰** et sélectionner le menu **Réglages système**.

Quand des réglages ont été effectués sur le système, le système quitte automatiquement le menu. En variante, appuyer sur le bouton **☰** pour quitter le menu.

Pour régler l'heure, accéder au menu **Horloge**. Appuyer sur le bouton **◀** ou **▶** pour sélectionner les options de menu de l'heure, puis tourner le bouton rotatif pour régler l'heure. Appuyer sur le bouton **◀** ou **▶** pour sélectionner l'option de menu des minutes, puis tourner le bouton rotatif pour régler l'heure.

Changer la langue des textes et de la reconnaissance vocale en accédant au menu **Langue**. Sélectionner la langue dans la liste. Les fonctions du téléphone et de reconnaissance vocale ne sont pas disponibles quand la langue est en cours de communication.

Pour restaurer les réglages du système à leur valeur par défaut, sélectionner **Réglages par défaut** en tournant et enfonçant le bouton rotatif. Un

message s'affiche sur l'écran pour demander une confirmation : sélectionner **Confirmer**.

Téléphones mobiles et équipement radio C.B.

Instructions de montage et d'utilisation

Lors du montage et de l'utilisation d'un téléphone mobile, il est impératif de respecter les instructions de montage spécifiques au véhicule ainsi que les instructions d'utilisation du fabricant du téléphone et du dispositif mains libres. Sinon, l'homologation du véhicule peut être annulée (directive européenne 95/54/CE).

Recommandations pour un fonctionnement sans problèmes :

- antenne extérieure montée correctement, ce qui assure une portée maximale ;
- puissance d'émission maximale de 10 watts ;
- installation du téléphone à un endroit approprié ; respecter les instructions correspondantes dans le Manuel d'utilisation, chapitre **Systèmes d'airbags**.

Demander conseil sur les endroits de montage prévus pour l'antenne extérieure et le support ainsi que sur l'utilisation d'appareils dont la puissance d'émission est supérieure à 10 watts.

L'utilisation d'un dispositif mains libres sans antenne extérieure pour des téléphones aux standards GSM 900/1800/1900 et UMTS est uniquement permise quand la puissance d'émission maximale du téléphone mobile ne dépasse pas 2 watts pour les GSM 900 et 1 watt pour les autres.

Pour des raisons de sécurité, nous vous recommandons de ne pas téléphoner en conduisant. Même l'usage de dispositifs mains-libres peut vous distraire du trafic.

Attention

L'utilisation d'appareils radio et de téléphones mobiles qui ne correspondent pas aux standards de téléphones mobiles mentionnés ci-dessus n'est autorisée qu'avec une antenne appliquée à l'extérieur du véhicule.

Avertissement

Si les instructions mentionnées ci-dessus ne sont pas respectées, les téléphones mobiles et appareils radio peuvent entraîner, en cas de fonctionnement à l'intérieur de l'habitacle sans antenne extérieure, des défaillances de l'électronique du véhicule.

Index alphabétique

A		L	
Activation de la reconnaissance vocale.....	43	Lancer une lecture CD.....	20
Activation du lecteur de CD.....	20	Listes d'enregistrement automatique.....	15
Activer la radio.....	14	P	
Aperçu des symboles	41	Paramètres de tonalité	11
Appariement d'un téléphone mobile.....	48	Paramètres de volume.....	12
Appel d'urgence.....	49	Présentation des éléments de commande.....	6
B		R	
Bluetooth.....	45	Radio Data System (RDS)	16
C		RDS.....	16
Choisir la gamme d'ondes.....	14	Recherche de stations.....	15
Commande du téléphone	43	Reconnaissance vocale.....	43
Configurer le RDS.....	16	Remarques générales.....	
Connexion	46 2, 19, 23, 25, 27, 43, 45	
Connexion Bluetooth.....	48	Répertoire du téléphone mobile... 50	
E		Répertoire téléphonique du véhicule.....	50
Ecouter une source audio.....	26	S	
F		Saisie de la destination	35
Fonction antivol	4	T	
Fonctionnement.... 10, 14, 23, 28, 50		Téléphones mobiles et équipement radio C.B.	55
G			
Guidage	37		

U

Utilisation.....	20
Utilisation de l'entrée AUX.....	23
Utilisation de la prise USB.....	25
Utilisation de la radio.....	14
Utilisation du lecteur CD.....	20
Utilisation du téléphone.....	50

V

Volume de la sortie vocale.....	43
---------------------------------	----

