

---

# Inhalt

Einführung .....	2
Radio .....	14
CD-Player .....	18
AUX-Eingang .....	22
USB-Anschluss .....	24
Navigation .....	26
Sprachsteuerung .....	43
Mobiltelefon .....	45
Stichwortverzeichnis .....	58

## Einführung

Allgemeine Informationen .....	2
Diebstahlschutz .....	3
Bedienelementeübersicht .....	6
Benutzung .....	10
Klangeinstellungen .....	11
Lautstärkeinstellungen .....	12

### Allgemeine Informationen

Das Infotainment System bietet Ihnen modernstes In-Car-Infotainment.

Für die Wellenbereiche FM, MW und LW ist das Radio mit zuordnungsfähigen voreinstellbaren Kanälen ausgerüstet.

Der integrierte Audio-Player unterhält Sie mit Audio-CDs sowie MP3/WMA CDs (nicht R10).

Zusätzlich können Sie externe Daten-Speichergeräte, z. B. iPod, MP3-Player oder USB-Stick (nur CD30 / CD30 BT), oder ein tragbares Abspielgerät als weitere Audioquellen an das Infotainment System anschließen.

Externe Audioquellen können auch über Bluetooth angeschlossen werden (CD30 BT).

Der Digitale Sound-Prozessor bietet Ihnen zur Klangoptimierung mehrere Klangstile.

Das Navigationssystem (nur CD30 / CD30 BT) mit dynamischer Routenplanung führt Sie sicher ans Ziel und

umfährt auf Wunsch automatisch Staus oder andere Verkehrsbehinderungen.

Das Infotainment System lässt sich optional mit den Bedienelementen an der Lenksäule bedienen (nicht R10).

Zudem kann das Infotainment System mit einem Mobiltelefon Portal ausgerüstet werden (nur CD30 / CD30 BT).

Das durchdachte Design der Bedienelemente und übersichtliche Display-Anzeigen ermöglichen Ihnen eine einfache und intuitive Bedienung.

### Wichtige Hinweise zur Bedienung und Verkehrssicherheit

#### **Warnung**

Das Infotainment System ist so zu benutzen, dass das Fahrzeug immer sicher gefahren werden kann. Im Zweifelsfall anhalten und das Infotainment System bei stehendem Fahrzeug bedienen.

### ⚠ Warnung

Die Verwendung des Navigationssystems (nur CD30 / CD30 BT) entbindet den Fahrer nicht von seiner Verantwortung für eine korrekte, aufmerksame Haltung im Straßenverkehr. Die entsprechenden Verkehrsregeln müssen immer eingehalten werden.

Eingaben (z. B. von Adressen) nur bei stehendem Fahrzeug vornehmen.

Sollte ein Zielführungshinweis den Verkehrsregeln widersprechen, so gelten immer die Verkehrsregeln.

### ⚠ Warnung

In bestimmten Gebieten sind Einbahnstraßen, Abbiegeverbote und Einfahrverbote (z. B. von Fußgängerzonen) nicht erfasst. In solchen Gebieten gibt das Infotainment System einen Warnhinweis, der bestätigt werden muss. Hier besonders auf Einbahnstraßen, Abbiege- und Einfahrverbote achten.

### Radioempfang

Der Radioempfang kann durch Zischen, Rauschen, Verzerrungen oder Aussetzer gestört werden. Ursachen dafür sind:

- Abstandsänderungen zum Sender
- Mehrwegeempfang durch Reflexionen
- Empfangslöcher

### Diebstahlschutz

Das Infotainment System ist mit einem elektronischen Sicherheitssystem zur Diebstahlabschreckung ausgestattet.

Das Infotainment System funktioniert deshalb ausschließlich in Ihrem Fahrzeug und ist für einen Dieb wertlos.

R10 und CD10 werden mit einem Sicherheitscode geschützt.

Dieser muss nach einer Unterbrechung der Stromversorgung eingegeben werden.

### Eingabe des Sicherheitscodes R10 / CD10

⏻ drücken. Die Meldung **Radio-Code** erscheint, gefolgt von **0000**. Taste **1** auf der Tastatur mehrmals drücken, bis die gewünschte Nummer angezeigt wird. Die gewünschten Nummern unter Verwendung der Tasten **2**, **3** und **4** auf die gleiche Weise eingeben.

Sobald die vierte Nummer eingegeben wurde, die Taste **6** gedrückt halten, bis ein akustisches Signal ertönt.

Das System wird entsperrt, sobald der korrekte Code eingegeben wurde.

### Falsche Eingabe des Codes

Die Meldung **Code-Fehler** und dann **100 warten** wird angezeigt.

2 Minuten warten und dann den Code neu eingeben.

Bei jeder falschen Eingabe des Codes wird die erforderliche Zeit vor möglicher Neueingabe des Codes verdoppelt.

Bei erstmaliger Eingabe des Codes fordert das System Sie auf, einen geografischen Bereich aus der folgenden Auswahl zu wählen:

- Europa
- Asien
- Arabische Welt
- Amerika

### Ändern des geografischen Bereichs

Audioanlage ausschalten.

Gleichzeitig  und Taste **5** auf der Tastatur drücken.



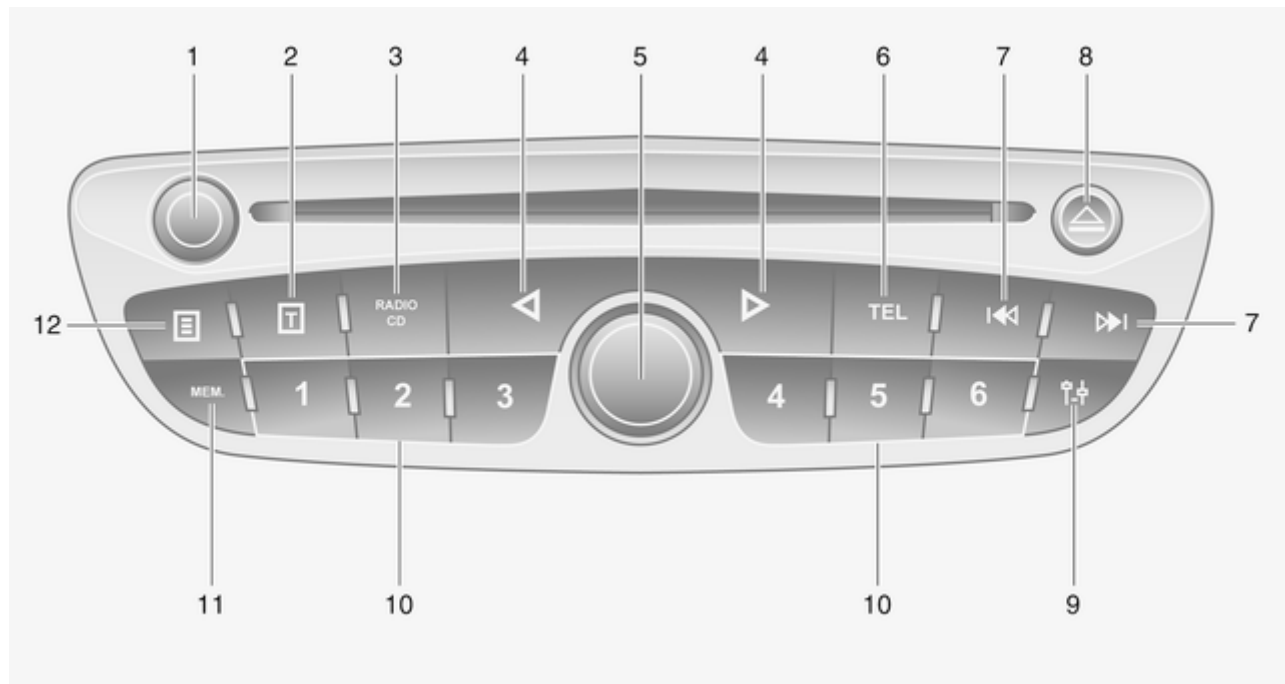

Den gewünschten Bereich durch Drücken von ◀ oder ▶ auswählen.

Zum Einstellen **6** auf der Tastatur drücken.



## Bedienelementeübersicht

### Instrumententafel CD30 BT

<b>1</b>	Knopf  .....	10	<b>5</b>	Knopf .....	10	<b>11</b>	MEM .....	15
	Drücken: Infotainment			Kurz drücken:			Kurz drücken: Liste der	
	System ein-/ausschalten .....	10		Bestätigung / nach rechts			Radiostationen auswählen ....	15
	Drehen: Lautstärke			bewegen .....	10		Lang drücken: Liste der	
	einstellen .....	10		Drehen: Radiostation oder			Radiostationen speichern .....	15
<b>2</b>	 .....	16	<b>6</b>	Wellenbereich suchen .....	10	<b>12</b>	 .....	19
	Kurz drücken:			Drehen: CD-Titel wechseln ...	10		Kurz drücken: Zusätzliche	
	Textinformationen			<b>6</b> TEL .....	43		Textinformationen	
	anzeigen .....	19		Telefonmenü öffnen .....	43		anzeigen .....	19
<b>3</b>	RADIO CD .....	14	<b>7</b>	Suche rückwärts / vorwärts ...	15			
	Einmal drücken: Auf			Radio: Suche rückwärts /				
	Funktionen der aktuellen			vorwärts .....	15			
	Audioquelle zugreifen .....	14		CD/MP3/WMA: Titel				
	Erneut drücken:			rückwärts / vorwärts				
	Audioquelle wechseln .....	14		überspringen .....	19			
<b>4</b>	< > .....	15	<b>8</b>	CD-Auswurf .....	19			
	Innerhalb des Displaytexts		<b>9</b>	 .....	14			
	horizontal bewegen .....	15		System-Einstellungen .....	12			
	Auf dem Displaybildschirm		<b>10</b>	Sendertasten 1...6 .....	15			
	bewegen .....	10		Lang drücken: Sender				
				speichern .....	15			
				Kurz drücken: Sender				
				auswählen .....	15			

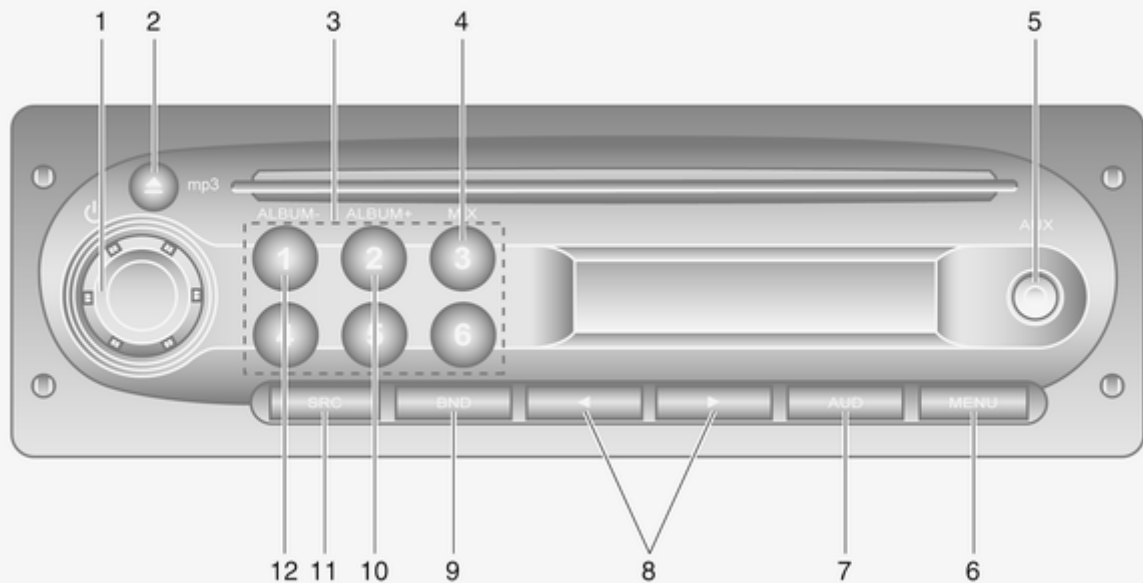

**Instrumententafel R10 / CD10**

<b>1</b>	Knopf 	10
	Kurz drücken: Infotainment System einschalten .....	10
	Lang drücken: Infotainment System ausschalten .....	10
	Drehen: Lautstärke einstellen .....	10
	Kurz drücken: MUTE (Stummschaltung) aktivieren/deaktivieren .....	10
<b>2</b>	CD-Auswurf .....	19
<b>3</b>	Sendertasten 1...6 .....	15
	Lang drücken: Sender speichern .....	15
	Kurz drücken: Sender auswählen .....	15
<b>4</b>	MIX .....	19
	Zufallswiedergabe von CD-Titeln auf CD/MP3 aktivieren .....	19
<b>5</b>	AUX .....	22
	Zusatzeingang .....	22

<b>6</b>	MENU .....	15
	Zugang zum Einstellungsmenü für Anzeige von MP3/CD .....	19
	oder Zugang zum Einstellungsmenü für AF-RDS, AF EIN/AUS .....	16
<b>7</b>	AUD .....	11
	Klangeinstellungen .....	11
<b>8</b>	◀▶ .....	19
	Suche vorwärts/rückwärts .....	19
	Kurz drücken: CD/MP3 CD-Titel vorwärts/ rückwärts überspringen .....	19
	Lang drücken: CD/MP3 CD-Titel auswählen .....	19
	oder auf Menüoptionen zugreifen .....	19
<b>9</b>	BND .....	14
	Radio aktivieren oder Wellenbereich wechseln .....	14
	Lang drücken: Station automatisch speichern .....	14
<b>10</b>	ALBUM+ .....	19
	Nächstes Album MP3 CD auswählen .....	19

<b>11</b>	SRC .....	14
	Audioquelle wechseln .....	19
<b>12</b>	ALBUM- .....	19
	Vorheriges Album MP3 CD auswählen .....	19



## Bedienelemente an der Lenksäule

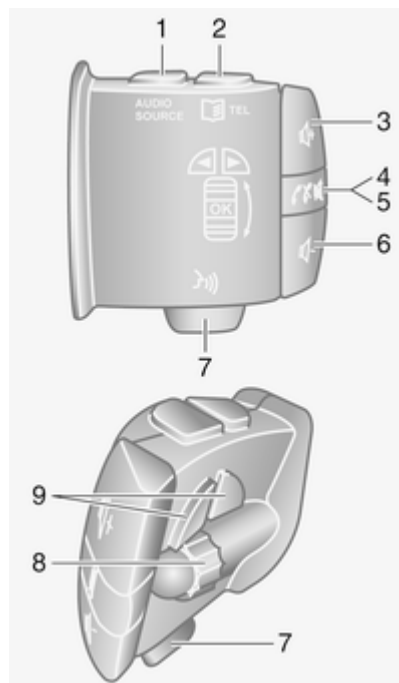

- |   |  |   |  |
|---|--|---|--|
| 1 | AUDIOQUELLE ..... 10<br>Einmal drücken: Auf Funktionen der aktuellen Audioquelle zugreifen ..... 14<br>Erneut drücken: Audioquelle wechseln ..... 14 | 8 | OK ..... 19<br>Nach oben drehen: Auf Menüoptionen zugreifen, nächste Voreinstellung, nächste Radiostation, nächster Titel ..... 14<br>Nach unten drehen: Auf Menüoptionen zugreifen, vorherige Voreinstellung, vorherige Radiostation, vorheriger Titel ..... 14<br>Ziehen: Eine Eingabe bestätigen ..... 19 |
| 2 | ☎ TEL ..... 45<br>Auf Telefonmenü zugreifen ... 45   | 9 | ◀▶ ..... 19<br>Innerhalb des Displaytexts horizontal bewegen ..... 19<br>Auf dem Displaybildschirm bewegen ..... 19  |
| 3 | 🔊 ..... 10<br>Lautstärke erhöhen ..... 10  |   |  |
| 4 | 🔇 ..... 10<br>Stummschaltung aktivieren/deaktivieren ..... 10  |   |  |
| 5 | 📞 ..... 46<br>Kurz drücken: Anruf entgegennehmen/beenden ... 50  |   |  |
| 6 | 🔊 ..... 10<br>Lautstärke verringern ..... 10   |   |  |
| 7 | 🔊 ..... 43<br>Ziehen oder kurz drücken: Sprachsteuerung aktivieren/deaktivieren ..... 43   |   |  |

## Benutzung

### Bedienelemente

Das Infotainment System wird über Funktionstasten, Drehknöpfe und im Display angezeigte Menüs bedient.

Eingaben erfolgen wahlweise über:

- die zentrale Bedieneinheit in der Instrumententafel ⇨ 5
- Bedienelemente an der Lenksäule (nicht R10) ⇨ 5

### Infotainment System ein- oder ausschalten

Kurzzeitig  $\odot$  drücken. Nach dem Einschalten ist die zuletzt ausgewählte Infotainment-Quelle aktiv.

### Abschaltautomatik

Wurde das Infotainment System bei ausgeschalteter Zündung mit dem Knopf  $\odot$  eingeschaltet, schaltet es sich 60 Minuten nach der letzten Benutzereingabe automatisch ab.

### Lautstärke einstellen

Knopf  $\odot$  drehen oder  $\leftarrow$  bzw.  $\rightarrow$  drücken.

Mit Einschalten des Infotainment Systems wird die zuletzt eingestellte Lautstärke gewählt.

CD 30 / CD 30 BT wenn die Lautstärke größer ist als 15 wird sie beim Einschalten auf dieses Niveau verringert.

### Geschwindigkeitsabhängige Lautstärkeehebung

Bei aktivierter automatischer Lautstärkeehebung (nicht R10 / CD10) ⇨ 12 wird die Lautstärke zum Ausgleich von Abroll- und Windgeräuschen während der Fahrt automatisch angepasst.

### Stummschaltung

Die Taste  $\otimes$  ( $\odot$  R10 / CD10) drücken, um die Audioquellen stumm zu schalten.

Um die Stummschaltung wieder aufzuheben, Knopf  $\odot$  drehen oder Taste  $\otimes$  erneut drücken.

## Betriebsarten

### Radio

Zur Bedienung des Radios Taste **RADIO/CD, AUDIO SOURCE, (SRC CD10)** drücken.

Detaillierte Beschreibung der Radio-Funktionen ⇨ 14.

### Audio-Player

Zur Bedienung von **CD, USB** oder **AUX** Taste **RADIO/CD, AUDIO SOURCE, (SRC CD10)** drücken.

### CD30 BT / CD 30 BT

Detaillierte Beschreibung der:



- Funktionen des CD-Players ⇨ 19
- Funktionen des AUX-Eingangs ⇨ 22
- Funktionen des USB-Anschlusses ⇨ 24

### R 10 / CD10

Detaillierte Beschreibung der:

- Funktionen des CD-Players ⇨ 19
- Funktionen des AUX-Eingangs ⇨ 22

## Mobiltelefon

Taste  oder  drücken, um das Telefon-Menü aufzurufen.

Zur Eingabe oder Auswahl von Nummern in den Optionen navigieren.

Detaillierte Beschreibung der Mobiltelefon Portal-Funktionen ↷ 45.

## Klangeinstellungen

### R10 / CD10

Im Menü Einstellungen kann die Klangcharakteristik eingestellt werden.

Taste **AUD** drücken, um das Klangeinstellungsmenü aufzurufen.

**AUD** wiederholt drücken, bis die gewünschte Einstellung ausgewählt ist aus:

- BASS (Bässe)
- TREBLE (Höhen)
- BALANCE (Abgleich links/rechts)
- FADER (Ausgleich vorne/hinten)

- **LOUDNESS** (Verbesserung der Klangqualität bei niedriger Lautstärke EIN/AUS)

- Menü verlassen

Das Display zeigt den Typ der Einstellung gefolgt vom Einstellwert an. Zum Verlassen des Einstellungsmenus **AUD** oder **MENU** drücken.

Wird einige Sekunden lang keine Aktivität festgestellt, verlässt das System das Menü automatisch.

### **Bässe, Höhen einstellen**

**Tiefen** oder **Höhen** auswählen.

Den gewünschten Wert durch Drücken von ◀ oder ▶ auswählen.

Werte reichen von -7 bis +7.

### **Lautstärkenverteilung vorne - hinten einstellen**

**Fader** auswählen.

Den gewünschten Wert durch Drücken von ◀ oder ▶ auswählen.

Werte reichen von R9 bis F9.

### **Lautstärkenverteilung rechts - links einstellen**

**Balance** auswählen.

Den gewünschten Wert durch Drücken von ◀ oder ▶ auswählen.

Werte reichen von L9 bis R9.

### **Einstellung „Loudness“**

**Loudness** auswählen.

EIN/AUS durch Drücken von ◀ oder ▶ auswählen.

### **CD30 / CD30 BT**

Zur Bewegung im Menü und Auswahl diverser Titelzeilen ◀ und ▶ drücken oder den Drehknopf drehen / drücken.

Im Menü Einstellungen kann die Klangcharakteristik eingestellt werden.

Taste  drücken, um das Menü Einstellungen aufzurufen.

**Audio-Einstellungen** auswählen und ◀ oder ▶ und den Drehknopf verwenden, bis die gewünschte Einstellung ausgewählt ist.

### **Bässe, Höhen einstellen**

**Klang-Einstellungen** auswählen.

Den Drehknopf drehen, um **Tiefen/ Höhen** auszuwählen.

◀ oder ▶ drücken, um Zugang zu **Tiefen** oder **Höhen** zu erlangen

Den gewünschten Wert für die ausgewählte Option durch Drehen des Drehknopfs auswählen.

### Optimieren der Klangverteilung Klang-Optimierung auswählen.

Zur Optimierung der Klangverteilung für das gesamte Fahrzeug oder nur für den Fahrer den Drehknopf drehen und auswählen aus: **Fahrzeug** oder **Fahrer**. Den Drehknopf drücken, um auszuwählen.

### Lautstärkenverteilung rechts - links einstellen Klang-Optimierung oder **Balance/** **Fader** auswählen.

Den Drehknopf drehen, um **Balance** auszuwählen.

◀ oder ▶ drücken oder den Drehknopf drehen, um die Balance einzustellen.

Den Drehknopf drücken, um den gewünschten Wert einzustellen und die Einstellung **Fader** anzuzeigen.

### Lautstärkenverteilung vorne - hinten einstellen

Mit Auswahl von **Fader** über Einstellung **Balance**.

Den Drehknopf drehen, um den Fader einzustellen.

### Die Lautstärke im vorderen Fahrzeubereich verringern Klang-Optimierung auswählen.

Zur Unterdrückung der Lautstärke im Fond und zur Verringerung der Lautstärke im vorderen Fahrzeubereich

Den Drehknopf drehen, um **Hinten** **AUS** auszuwählen.

Den Drehknopf drücken, um auszuwählen.

### Einstellung „Loudness“ Auf Menü **Andere Audio- Einstellungen** zugreifen

Durch Drehen des Drehknopfs **Loudness** auswählen.

### Klang für Musikstil optimieren Menü **Klang-Einstellungen** auswählen.

Den Drehknopf drehen, um auszuwählen aus:

- **Sprache**
- **Klassik**
- **Jazz**
- **Neutral**
- **Pop**
- **Rock**

Die angezeigten Optionen bieten für den jeweiligen Musikstil optimierte Voreinstellungen der Bässe, Mitten und Höhen.

Den Drehknopf drücken, um auszuwählen.

## Lautstärkeeinstellungen

### CD 30 / CD 30 BT

### Geschwindigkeitsabhängige Lautstärkeanhebung

Taste  drücken, um das **Audio-Einstellungen**-Menü aufzurufen.

**Andere Audio-Einstellungen** und dann **Anpassung Lautst. km/h** auswählen.

Den Drehknopf drehen, um den Grad der Lautstärkenanpassung einzustellen.

### **Lautstärke der Verkehrsdurchsagen (i Verkehr)**

☺ drehen oder Tasten ⏪ oder ⏩ drücken, um die gewünschte Lautstärke während einer Verkehrsdurchsage auszuwählen.

## Radio

Benutzung .....	14
Sendersuche .....	15
Autostore-Listen .....	15
Radio Data System (RDS) .....	16

### Benutzung

#### Bedienknöpfe R10 / CD 10

Die wichtigsten Tasten zur Radiobedienung sind:

- **SRC**: Radio aktivieren
- **◀▶**: Sendersuche
- **BND**: Wellenbereich / Automatisch speichern
- **1...6**: Voreinstellungstasten
- **MENU**: RDS ⇄ 16

#### Radio aktivieren

Zur Auswahl von Radio die Taste **SRC** drücken.

Der zuletzt gespielte Sender wird empfangen.

#### Wellenbereich wählen

Einmal oder mehrmals die Taste **BND** drücken, um den gewünschten Wellenbereich auszuwählen.

Der im Wellenbereich zuletzt empfangene Sender wird gespielt.

### Bedienknöpfe CD30 / CD 30 BT

Die wichtigsten Tasten zur Radiobedienung sind:

- **RADIO CD**: Radio aktivieren
- **◀▶**: Sendersuche
- **MEM**: Suche nach gespeicherten Radiostationen
- **1...6**: Voreinstellungstasten
- **⚙**: System-Einstellungen

#### Radio aktivieren

Zur Auswahl von Radio die Taste **RADIO CD** drücken.

Der zuletzt gespielte Sender wird empfangen.

#### Wellenbereich wählen

Taste **<** oder **>** einmal drücken, um den Wellenbereich auszuwählen. Drehknopf drehen, um den gewünschten Wellenbereich auszuwählen.

Der im Wellenbereich zuletzt empfangene Sender wird gespielt.

## Sendersuche

### Automatische Sendersuche

#### R10 / CD10

Kurzzeitig ◀ oder ▶ drücken, um eine Suche für den nächsten empfangbaren Sender im aktuellen Wellenbereich zu starten.

Wird kein Sender gefunden, läuft die automatische Suche weiter.

Taste ◀ oder ▶ drücken, um die automatische Suche zu beenden.

#### CD30 / CD30 BT

**RADIO/CD** drücken.

Die Frequenz im Menü auswählen.

Kurzzeitig die Taste ◀◀ oder ▶▶ drücken, um eine Suche für den nächsten empfangbaren Sender im aktuellen Wellenbereich zu starten.

### Manuelle Sendersuche

#### R10 / CD10

Wählen Sie den gewünschten Wellenbereich aus.

Taste ◀ oder ▶ drücken und gedrückt halten. Taste loslassen, wenn die gewünschte Frequenz in der eingeblendeten Frequenzanzeige fast erreicht ist.

Der nächste empfangbare Sender wird gesucht und automatisch gespielt.

#### CD 30 / CD30 BT

**RADIO/CD** drücken.

Die Frequenz im Menü auswählen.

Taste ◀◀ oder ▶▶ drücken und gedrückt halten. Taste loslassen, wenn die gewünschte Frequenz in der eingeblendeten Frequenzanzeige erreicht ist.

Wenn die erforderliche Frequenz erreicht wurde, wird der Sender automatisch wiedergegeben.

### Suche nach gespeicherten Radiostationen

Diese ermöglicht das Aufrufen von vorher gespeicherten Radiosendern.

Zum Speichern eines Senders den Sender auswählen, dann **MEM** drücken, eine Ziffer durch Drehen und Drücken des Drehknopfs auswählen.

Auf diese Weise können 12 Stationen ausgewählt werden.

### Autostore-Listen

Die am besten empfangbaren Sender eines Wellenbereichs lassen sich über die Autostore Funktion automatisch suchen und speichern.

### Automatische Senderspeicherung

#### R10 / CD10

Der Wellenbereich FM (UKW) verfügt über eine automatische Speicherliste (**FMT**), auf der 6 Stationen gespeichert werden können.

Halten Sie die Taste **BND** gedrückt. Die 6 stärksten Sender im Wellenbereich FM (UKW) werden automatisch unter FMT gespeichert.

Um den Autostore-Vorgang abzubrechen, Taste ◀ ▶ oder **BND** drücken.

**CD 30 / CD30 BT**

Bis zu 50 Radiostationen werden vom System ständig aktualisiert und automatisch gespeichert.

**Sender aufrufen****R10 / CD10**

Eine der Sendertasten 1...6 kurzzeitig drücken, um die gewünschte Station auszuwählen.

**CD 30 / CD30 BT**

Die gespeicherte Radiostation auf dem Displaymenü auswählen.

Den Drehknopf drehen, um die Liste der Radiosender zu durchlaufen.

**Die Stationen manuell aktualisieren**

Auch in der Autostore-Liste können Sender manuell gespeichert werden (nicht R10 / CD10).

Zur Aktualisierung der Senderliste und zum Einspeichern der aktuellsten Sender die Aktualisierung manuell starten.

Auf Menü **Radio-Funktionen** zugreifen.

Zum Einstellen **FM-Liste aktualisieren** wählen und den Drehknopf drücken.

**Radio Data System (RDS)**

RDS ist ein Service der UKW-Sender, der das Finden des gewünschten Senders und seinen störungsfreien Empfang wesentlich erleichtert.

**Vorteile von RDS**

- Im Display erscheint statt der Frequenz der Programmname des eingestellten Senders.
- Bei der Sendersuche stellt das Infotainment System nur RDS-Sender ein.
- Das Infotainment System stimmt mit AF (Alternativfrequenz) immer auf die am besten empfangbare Senderfrequenz des eingestellten Senders ab.

**R10 / CD10****RDS konfigurieren**

Die Taste **MENU** mehrmals drücken, bis **AF-RDS** angezeigt wird.

**RDS ein-/ausschalten**

**RDS** auf **On** oder **Off** einstellen, indem ◀ oder ▶ gedrückt wird.

**CD30 / CD30 BT****RDS konfigurieren**

Taste **RADIO/CD** drücken, um das **Radio-Funktionen**-Menü aufzurufen.

**RDS ein-/ausschalten**

Wählen Sie **RDS-AF** und drücken Sie den Drehknopf. Auf dem Bildschirm erscheint **RDS-AF**.

**i Verkehr**

(Verkehrsinformationen)

Verkehrsfunksender sind RDS-Sender, die Verkehrsnachrichten ausstrahlen.

**i Verkehr ein- oder ausschalten**

Zum Ein- und Ausschalten von Verkehrsdurchsagen:

Taste **RADIO/CD** drücken, um das **Radio-Funktionen**-Menü aufzurufen.

**i Verkehr** wählen und den Drehknopf drücken.



- Bei eingeschaltetem Verkehrsfunk wird **i Verkehr** im Radio-Hauptmenü angezeigt.
- Es werden nur Verkehrsfunksender empfangen.
- Bei eingeschaltetem Verkehrsfunk wird die Wiedergabe von CDs/MP3-Player für die Dauer der Verkehrsdurchsage unterbrochen.

#### **Nur Verkehrsdurchsagen hören**

Verkehrsfunk einschalten und Lautstärke des Infotainment Systems ganz zurückdrehen.

#### **Verkehrsdurchsagen ausblenden**

Um eine Verkehrsdurchsage auszublenen z. B. während der CD/MP3-Wiedergabe:

Den Drehknopf drücken.

Die Verkehrsdurchsage wird ausgeblendet, die Verkehrsdurchsagebereitschaft bleibt eingeschaltet.

#### **Suche nach Programmtyp (PTY)**

Taste **RADIO/CD** drücken, um das **Radio-Funktionen**-Menü aufzurufen.

< oder > drücken, um auf den Wellenbereich zuzugreifen.

Den Drehknopf drehen, um PTY auszuwählen.

Den Drehknopf drücken oder < oder > drücken, um die Liste der Programmtypen anzuzeigen.

Aus den folgenden Optionen ein Programm auswählen:

- **Nachrichten**
- **Popmusik**
- **Sport**
- **Ernste Klassik**
- **Unterhaltung**

Aus der Liste eine Station auswählen.

Das System schlägt automatisch ein Programm vor, welches der anfänglichen Auswahl entspricht.

#### **Textinformationen (Radiotext)**

Bestimmte UKW-Stationen geben Textinformationen mit Hinweisen für das gesendete Programm aus (z.B. Name des gespielten Titels).

Drücken Sie kurz auf **☐**, um diese Informationen zu sehen.

Drücken Sie erneut auf **☐** oder ändern Sie die Quelle, um zum ursprünglichen Anzeigebildschirm zurückzukehren.

## CD-Player

Allgemeine Informationen ..... 18

Benutzung ..... 19

### Allgemeine Informationen

#### CD10 / CD 30 / CD 30 BT

Der CD-Player des Infotainment Systems kann Audio- und MP3/WMA-CDs erneut wiedergeben.

#### Wichtige Hinweise zu Audio-CDs und MP3/WMA-CDs

##### Achtung

Auf keinen Fall DVDs, Single-CDs mit einem Durchmesser von 8 cm und konturierte CDs (Shape-CDs) in den Audio-Player einlegen.

CDs dürfen nicht mit Aufkleber versehen werden. Diese CDs können sich im CD-Laufwerk verklemmen und das Laufwerk zerstören. Ein kostenpflichtiger Austausch des Gerätes ist dann notwendig.

- Audio-CDs mit Kopierschutz, die nicht dem Audio-CD-Standard entsprechen, werden möglicherweise nicht oder nicht richtig abgespielt.

- Selbstgebrannte CD-Rs und CD-RWs sind in ihrer Handhabung anfälliger als Kauf-CDs. Die richtige Handhabung besonders bei selbstgebrannten CD-Rs und CD-RWs ist zu beachten; siehe unten.
- Selbstgebrannte CD-Rs und CD-RWs werden möglicherweise nicht oder nicht richtig abgespielt.
- Bei Mixed-Mode-CDs (Kombination aus Audio und Daten, z. B. MP3) werden nur die Audio-Tracks erkannt und abgespielt.
- Beim Wechseln von CDs Fingerabdrücke vermeiden.
- CDs sofort nach der Entnahme aus dem Audio-Player in die Hülle zurücklegen, um sie vor Beschädigung und Schmutz zu schützen.
- Schmutz und Flüssigkeiten auf CDs können die Linse des Audio-Players im Gerät verschmieren und zu Störungen führen.
- CDs vor Hitze und direkter Sonneneinstrahlung schützen.

- Für die auf einer MP3/WMA-CD gespeicherten Daten gelten folgende Einschränkungen:

Maximale Tiefe der Ordnerstruktur: 11 Ebenen.

Maximale Anzahl der speicherbaren MP3/WMA-Dateien: 1000.

WMA-Dateien mit Digital Rights Management (DRM) aus Online-Musikshops können nicht wiedergegeben werden.

WMA-Dateien können nur sicher wiedergegeben werden, wenn sie mit Windows Media Player Version 8 oder höher erstellt wurden.

Zulässige Dateierweiterungen von Wiedergabelisten: .m3u, .pls

Die Wiedergabelisten-Einträge müssen als relative Pfade angelegt sein.

- In diesem Kapitel wird ausschließlich die Wiedergabe von MP3-Dateien beschrieben, weil die Bedienung für MP3- und WMA-Dateien identisch ist. Wenn eine CD mit WMA-Dateien geladen ist, werden MP3-bezogene Menüs angezeigt.

## Benutzung

### CD10

#### CD-Wiedergabe starten

Die CD mit der beschrifteten Seite nach oben in den CD-Schacht einschieben, bis sie eingezogen wird.

Die CD-Wiedergabe beginnt automatisch.

Wenn sich bereits eine CD in der Einheit befindet:

Drücken Sie die **SRC** Taste.

Abhängig von den auf der Audio-CD oder MP3-CD gespeicherten Daten werden im Display unterschiedliche Informationen zur CD und zum aktuellen Musiktitel angezeigt und die CD-Wiedergabe beginnt.

**Auswahl eines Albums oder Titels**  
**ALBUM-** oder **ALBUM+** drücken, um ein Album oder einen Titel aus der Liste auszuwählen.

#### Zum nächsten oder vorherigen Titel springen

Taste ◀ oder ▶ ein- oder mehrmals kurz drücken.

#### Schneller Vor- oder Rücklauf

Taste ◀ oder ▶ drücken und gedrückt halten, um sich im schnellen Vor- oder Rücklauf im aktuellen Titel zu bewegen.

#### Zufallswiedergabe

Zur Aktivierung kurzzeitig die Taste **MIX** drücken.

**MIX CD** erscheint kurzzeitig auf dem Display

**MIX** erscheint auf dem Display, wenn die Zufallswiedergabe aktiv ist.

Zur Deaktivierung kurzzeitig die Taste **MIX** drücken.

**MIX OFF** erscheint kurzzeitig auf dem Display

Die Zufallswiedergabe kann auch durch Auswurf der CD deaktiviert werden.

#### Hinweis

Die Zufallswiedergabe wird nicht deaktiviert, wenn die Audioanlage ausgeschaltet wird oder sich die Quelle ändert.

#### Pause

Kurzzeitig  $\odot$ ,  $\otimes$  oder  $\triangleleft$  und  $\triangleleft$  gleichzeitig drücken, um die CD/MP3 CD-Wiedergabe zu unterbrechen. **MUTE** erscheint auf dem Bildschirm.

Zur Deaktivierung die Taste  $\odot$ ,  $\triangleleft$  oder  $\triangleright$  drücken.

#### CD-Display

Taste **MENU** drücken. **MENU** wird kurzzeitig angezeigt, gefolgt von der Menüüberschrift. **MENU** wiederholt drücken, bis **CD DISPLAY** auf dem Display erscheint (nur angezeigt, wenn eine MP3 CD abgespielt wird).

$\triangleleft$  oder  $\triangleright$  drücken, um Zugang zu den Einstellungen für jede Überschrift zu erhalten.

#### Auswahl der Displayinformationen

Aus Folgendem die Detailinformationen auswählen, die während jeder Titelwiedergabe einer CD MP3 angezeigt werden sollen:

- ALB-TRACK (Album und Titelnummer)
- ALB-TIME (Albumnummer und Wiedergabezeit)
- TRCK-TIME (Titelnummer und Wiedergabezeit)

#### CD30 / CD30 BT

##### CD-Wiedergabe starten

Die CD mit der beschrifteten Seite nach oben in den CD-Schacht einschieben, bis sie eingezogen wird.

Die CD-Wiedergabe beginnt automatisch.

Wenn sich bereits eine CD in der Einheit befindet:

Drücken Sie die **RADIO/CD** Taste.

Abhängig von den auf der Audio-CD oder MP3-CD gespeicherten Daten werden im Display unterschiedliche

Informationen zur CD und zum aktuellen Musiktitel angezeigt und die CD-Wiedergabe beginnt

#### Auswahl eines Albums oder Titels

Den Drehknopf drehen, um ein Album oder einen Titel aus der Liste auszuwählen.

#### Zum nächsten oder vorherigen Titel springen

Taste  $\lll$  oder  $\ggg$  ein- oder mehrmals kurz drücken.

#### Schneller Vor- oder Rücklauf

Taste  $\lll$  oder  $\ggg$  drücken und gedrückt halten, um sich im schnellen Vor- oder Rücklauf im aktuellen Titel zu bewegen.

#### Zufallswiedergabe

Das **Andere Audio-Einstellungen** Menü öffnen.

Zum Aktivieren **Zufallswiedergabe** wählen und den Drehknopf drücken.

#### Hinweis

Auf einem CD MP3/WMA gilt die Zufallswiedergabefunktion für das aktuelle Album und geht dann auf das nächste Album über.

## **Pause**

⏏ oder ⏪ und ⏩ gleichzeitig drücken, um die CD-Wiedergabe von CD/MP3 zu unterbrechen.

Diese Funktion wird automatisch deaktiviert, wenn die Lautstärke eingestellt wird, die Quelle sich ändert oder automatische Informationsmeldungen ausgegeben werden.

## **Titel mit dem Audio-CD- oder MP3-Menü auswählen**

### **Während Audio-CD-Wiedergabe**

Auswahl eines Titels auf der Audio-CD: Den Drehknopf drehen, um den gewünschten Titel auszuwählen.

### **Während MP3-Wiedergabe**

Taste ▶▶ drücken, um auf den Unterordner oder Titel zuzugreifen.

Taste ◀◀ drücken, um zum übergeordneten Ordner zurückzukehren.

Taste ◀◀ gedrückt halten, um zum Ursprungsordner zurückzukehren.

Taste ▶▶ gedrückt halten, um den Namen des abspielenden Titels anzuzeigen.

Nachdem ein Album einmal ausgewählt wurde, den Drehknopf, ◀ oder ▶ drücken, um die Titelliste anzuzeigen.

Drehknopf drehen, um den gewünschten Titel auszuwählen.

## **Anzeige zusätzlicher Textinformationen (CD-Text oder ID3 Markierung)**

Nach Auswahl eines Titels oder Albums [F1] drücken, um Zugang zu den Textinformationen (Künstlername, Albumname oder Liedname) zu erhalten, die auf der CD verfügbar sind. Zum Verlassen des entsprechenden Displays den Drehknopf oder [F1] drücken.

[F2] drücken, um den vollständigen Namen des Albums oder den abspielenden Titel anzuzeigen. Zum Verlassen des Displays den Drehknopf oder [F2] drücken.

## **Eine CD entnehmen**

Taste △ drücken.

Die CD wird aus dem CD-Schacht herausgeschoben.

Wird die CD nach dem Ausschub nicht entnommen, wird sie nach einigen Sekunden automatisch wieder eingezogen.

## AUX-Eingang

Allgemeine Informationen ..... 22

Benutzung ..... 22

### Allgemeine Informationen

#### CD30 / CD 30 BT

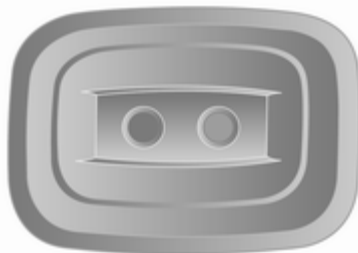

In der Mittelkonsole befindet sich eine AUX-Buchse zum Anschluss externer Audioquellen.

#### Hinweis

Die Buchse muss immer sauber und trocken gehalten werden.

Am Eingang AUX lässt sich beispielsweise ein tragbarer CD-Player mit RCA-Steckverbindern oder einem 3,5 mm Klinkenstecker anschließen.

### R10 / CD10

In der Infotainmenteinheit befindet sich eine AUX-Buchse zum Anschluss externer Audioquellen.

#### Hinweis

Die Buchse muss immer sauber und trocken gehalten werden.

Dort lässt sich beispielsweise ein tragbarer CD-Player mit einem 3,5-mm-Klinkenstecker anschließen.

### Benutzung

#### R10 / CD 10

Drücken Sie zum Aktivieren des Modus AUX die Taste **SRC**.

Eine am AUX-Eingang angeschlossene Audioquelle kann nur über die Bedienelemente der Audioquelle bedient werden.

#### CD 30

Drücken Sie zum Aktivieren des Modus AUX die Taste **RADIO/CD**.

Eine am AUX-Eingang angeschlossene Audioquelle kann nur über die Bedienelemente der Audioquelle bedient werden.

**CD30 BT**

Nach Anschließen über den Stecker erkennt das System die Audioquelle automatisch.

Abhängig von der Aufnahmelautstärke kann es zu einer Verzögerung kommen, bevor die Audioquelle startet.

Name des Künstlers oder Titels werden nicht angezeigt.

Wählen Sie einen Titel von der Audioquelle direkt nur bei stehendem Fahrzeug aus.

## USB-Anschluss

Allgemeine Informationen .....	24
Gespeicherte Audio-Dateien abspielen .....	25

### Allgemeine Informationen

#### CD30 BT

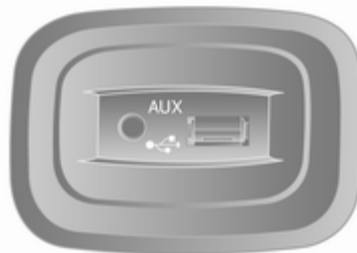

In der Mittelkonsole befindet sich eine USB-Buchse zum Anschluss externer Audioquellen.

#### Hinweis

Die Buchse muss immer sauber und trocken gehalten werden.

An die Buchse kann ein MP3-Player, ein USB-Laufwerk oder ein iPod angeschlossen werden.

Die Bedienung dieser Geräte erfolgt über die Bedienelemente und die Menüs des Infotainment Systems.

### Hinweise

#### MP3-Player und USB-Laufwerke

- Die angeschlossenen MP3-Player und USB-Laufwerke müssen der USB Mass Storage Class-Spezifikation (USB MSC) genügen.
- Es werden nur MP3-Player und USB-Laufwerke mit einer Sektorgröße von 512 Bytes und einer Clustergröße von maximal 32 KB im FAT32-Dateisystem unterstützt.
- Festplatten werden nicht unterstützt.
- Für die auf einem MP3-Player oder USB-Laufwerk gespeicherten Daten gelten folgende Einschränkungen:

Maximale Tiefe der Ordnerstruktur: 11 Ebenen.

Maximale Anzahl der speicherbaren MP3/WMA-Dateien: 1000.

WMA-Dateien mit Digital Rights Management (DRM) aus Online-Musikshops können nicht wiedergegeben werden.

WMA-Dateien können nur sicher wiedergegeben werden, wenn sie



mit Windows Media Player Version 8 oder höher erstellt wurden.

Zulässige Dateierweiterungen von Wiedergabelisten: .m3u, .pls

Die Wiedergabelisten-Einträge müssen als relative Pfade angelegt sein.

Für Ordner/Dateien, die Audiodaten enthalten, darf nicht das Systemattribut gesetzt sein.

## Gespeicherte Audio-Dateien abspielen

### CD 30 BT

#### MP3-Player / USB-Laufwerke

Das System erkennt das Zusatzgerät automatisch, wenn ein USB-Gerät angeschlossen ist.

Die Wiedergabe der auf dem USB-Speichermedium gespeicherten Audiodaten beginnt.

Menü **AUX-USB** wird angezeigt.

In Abhängigkeit von einem angeschlossenen Zusatzgerät den Ordner (MP3-Player, USB-Laufwerk) oder eine Wiedergabeliste (tragbarer Digital Music Player) auswählen.

Die Bedienelemente und Menüs des Infotainment Systems verwenden, um das Zusatzgerät zu bedienen.

Die Bedienung der über USB angeschlossenen Datenquellen ist im Wesentlichen mit der für eine Audio-MP3/WMA CD identisch ↪ 19.

#### Einen Titel auswählen

Als Standardeinstellung werden alle Alben in alphabetischer Reihenfolge angezeigt.

Bei Anschluss eines USB-Laufwerks liegen alle Ordner in der Baumstruktur auf demselben Niveau.

Der Titel kann direkt ausgewählt werden.

In Abhängigkeit vom angeschlossenen Zusatzgerät können Sie Ihre Auswahl nach Ordnern und Dateien treffen, oder über Suchkriterien aus folgender Auswahl:

- Interpret
- Alben
- Genre
- Wiedergabelisten
- Titel

# Navigation

Allgemeine Informationen .....	26
Benutzung .....	27
Zieleingabe .....	34
Zielführung .....	37
Symboleübersicht .....	41

## Allgemeine Informationen

Das Navigationssystem führt Sie zuverlässig ans Ziel, ohne dass Sie Karten benötigen.

Bei verfügbarem Verkehrsfunk wird die aktuelle Verkehrslage bei der Berechnung der Route ebenfalls in Betracht gezogen. Das System erhält Verkehrsmeldungen im aktuellen Empfangsbereich.

Das aktuelle Verkehrsgeschehen, kurzfristig geänderte Verkehrsregeln und eventuell plötzlich auftretende Gefahren oder Verkehrsbehinderungen (z. B. Baustellen) kann das Navigationssystem jedoch nicht berücksichtigen.

## Achtung

Die Verwendung des Navigationssystems entbindet den Fahrer nicht von seiner Verantwortung für eine korrekte, aufmerksame Haltung im Straßenverkehr. Die geltenden Verkehrsregeln müssen immer eingehalten werden. Sollte ein Zielführungshinweis den Verkehrsregeln widersprechen, so gelten immer die Verkehrsregeln.

## Funktionsweise des Navigationssystems

Die Position und Bewegung des Fahrzeugs werden vom Navigationssystem durch Sensoren erfasst. Die zurückgelegte Strecke wird anhand des Tachometersignals des Fahrzeugs ermittelt und Drehbewegungen in Biegungen durch einen Gyrosensor. Die Position wird mittels GPS-Satelliten ermittelt (Global Positioning System).

Durch Vergleichen dieser Sensorsignale mit den digitalen Karten auf der Navigations-SD-Karte kann die Position des Fahrzeugs exakt bestimmt werden.

Bei erstmaliger Verwendung des Fahrzeugs oder nach einer Fährüberfahrt etc. kalibriert sich das System selbst. Es ist deshalb als normal anzusehen, wenn das Fahrzeug erst nach Zurücklegen einer gewissen Strecke die exakte Position angibt.

Nach Eingabe der Zieladresse oder eines Sonderziels (nächste Tankstelle, Hotel etc.) wird die Route vom momentanen Standort zum gewählten Ziel berechnet.

Die Zielführung erfolgt durch Sprachausgabe und über den Displaybildschirm.

### Kartenmaterial

Die auf der SD-Karte enthaltene digitale Karte ist mit den vom System verwendeten Straßenkarten und Stadtplänen versehen.

### Wichtige Informationen auf der SD-Karte

Mit dem System wird eine SD-Karte ausgeliefert, die unter anderem eine Karte Ihres Landes enthält.

Es werden regelmäßig Updates herausgegeben, insbesondere mit überarbeiteten Karten und Radarkamerarastorten. Diese Updates können nur durch Einsetzen der SD-Karte in einen Computer und Herstellen einer Verbindung mit dem Internet heruntergeladen werden.

Nach Auslieferung eines Neufahrzeugs können die Karten innerhalb von maximal 60 Tagen kostenlos aktualisiert werden. Nach Verstreichen dieser Zeitspanne wird eine Gebühr in Rechnung gestellt.

## Benutzung

### Fernbedienung

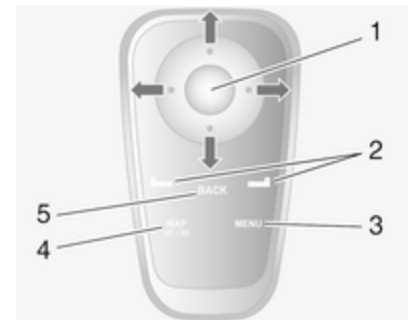

1. Zentraltaste: Bestätigen und außerdem Zugang zum Schnellzugriffsmenü (Quick Menu)

Verlagern (auf, ab, rechts, links):  
Bewegen im Menü oder auf der Karte

2. Schaltflächen

Für das Menü: Auswählen und Bestätigen

Für die Karte: Linke Schaltfläche - wiederholt eine Spracheingabe;

rechte Taste - zeigt die Zusammenfassung der Route an

3. **MENU**: Auf Hauptmenü zugreifen

4. **MAP 2D/3D**

Für das Menü: Zeigt die Karte an

Für die Karte: Schaltet die Karte in den Modus 2D/3D

5. **BACK**: Zurück zum vorherigen Bildschirm



Die Schaltflächen dienen der Auswahl oder der Bestätigung der Eingaben, die unten auf dem Bildschirm erscheinen.

Die LED auf der Fernbedienung blinkt einmal, wenn die Fernbedienung an das Navigationssystem angeschlossen wird. Zum schnelleren Anschließen der Fernbedienung beim Einschalten des Systems eine der Tasten auf der Fernbedienung drücken, bevor die rechtlichen Hinweise erscheinen.

Bei Blinken der LED und Erscheinen einer Meldung auf dem Bildschirm müssen die Batterien ersetzt werden.

### Batterie ersetzen



Verriegelung auf der Rückseite der Einheit drücken und die Tastatur herausheben.

Neue Batterien einlegen (Typ: AAA/LR3/UM4 1,5V) und sicherstellen, dass sie richtig positioniert sind, dann den Batteriedeckel wieder auflegen.

### Das Navigationssystem aktivieren

#### Einschalten

Das System schaltet sich mit Einschalten der Zündung automatisch ein.

In anderen Fällen die Taste Ein/Aus auf dem Infotainment System drücken.

Bei ausgeschalteter Zündung kann das System 20 Minuten lang verwendet werden. Ein Piepton und eine Meldung kündigen dann das Abschalten des Systems an.

Die Taste Ein/Aus auf dem Infotainment System drücken, um das System weitere 20 Minuten laufen zu lassen.

### Ausschalten

Bei ausgeschalteter Zündung wird das System mit Öffnen der Fahrertür automatisch deaktiviert.

Bei eingeschalteter Zündung die Taste Ein/Aus auf dem Infotainment System drücken.

### Einsetzen der SD-Karte

Die Zündung ausschalten und die SD-Karte in den Schlitz einsetzen. Die SD-Karte ist zerbrechlich; sie darf nicht gebogen werden.



Die SD-Karte richtig herum einsetzen, wie in der Zeichnung dargestellt.

### Entfernen der SD-Karte

**SD-Karte entfernen** im Hauptmenü auswählen, dann mit der rechten Schaltfläche bestätigen. Wenn die SD-Karte sicher entfernt werden kann, wird dies durch eine Meldung angezeigt. Zum Entfernen der SD-Karte aus ihrem Schlitz auf diese drücken und sie dann loslassen. Die Karte wird leicht herausgeschoben, um sie danach von Hand herausziehen zu können.

Verwenden Sie nur eine mit dem System kompatible SD-Karte.

### Displaydarstellung

#### Menübildschirm



1. Menübezeichnung
2. Auswahl eines Untermenüs
3. Bildlaufleiste der Menüseite

Für Zugriff auf das Hauptmenü die Schaltfläche **MENU** drücken.

Für Zugriff auf das Schnellzugriffsmenü die Zentraltaste drücken.

## Kartenbildschirm

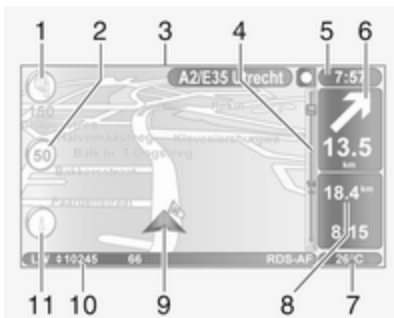

1. Warnung vor dem nächsten Gefahrenbereich in Reichweite (festinstallierte oder mobile Radarkamera, Schule, usw.)
2. Verkehrsschild mit Geschwindigkeitsbegrenzung. Leuchtet rot und blinkt bei Überschreiten der Geschwindigkeit
3. Name der nächsten größeren Straße oder Verkehrsschildhinweise, wenn zutreffend

4. Seitliche Bildlaufleiste für Verkehr: Anzeige der Verkehrsmeldungen entlang der Route, Kontrollanzeige für Verkehrsfunkempfang
5. Aktuelle Uhrzeit
6. Richtung und Entfernung zum nächsten Richtungswechsel
7. Außentemperatur (abhängig vom Fahrzeug)
8. Reiseinformationen wie voraussichtliche Ankunftszeit und gesamte restliche Strecke
9. Aktueller Standort
10. Audiosysteminformationen
11. Kompass

Für Zugriff auf den Kartenbildschirm zu einem beliebigen Zeitpunkt die Taste **MAP 2D/3D** drücken.

**Bildbetrachter**

Das System kann zum Betrachten von Bildern verwendet werden. Wählen Sie **Bildbetrachter** im Hauptmenü, die Bildergalerie wird geöffnet und Sie können ein Bild auswählen. Zum Durchlaufen der Bilder im Bildfolge-

modus (Diashow) mit der rechten Schaltfläche **Diashow** auswählen. Wählen Sie über die Richtungspfeile, wie lang die Fotos angezeigt werden sollen.

Für ein Festbild den Cursor ganz nach rechts bewegen. Um die Diashow zu starten, mit der rechten Schaltfläche abschließen.

Beim Aktualisieren des Navigationssystems können Bilder hinzugefügt oder entfernt werden.

Folgende Bilderformate sind kompatibel:

- JPG: Grausakala und RGB
- BMP: 1-bit, 2 Farben; 4-bit, 16 Farben; 8-bit, 256 Farben und 24-bit, 16,7 Millionen Farben

**Geführte Schulungssequenzen**

Das System bietet Schulungssequenzen an, um sich mit den unterschiedlichen Funktionen rasch vertraut zu machen.

Wählen Sie **Führungen** im Hauptmenü, dann die gewünschte Schulssequenz:

- Fernbedienungs-funktionen
- Fahransicht
- Menü-optionen
- Karte rollen
- Routen-planung
- Reiserouten-planung
- Verkehrsinformationen
- Warnhinweise und Benachrichtigungen
- Schnellmenü

## Das Navigationssystem einrichten

### Navigationslautstärke

Zur Änderung der Lautstärke die Lautstärkenregelung am Infotainment System während einer Sprachanweisung verwenden. Endet die Sprachanweisung zu schnell, so kann sie durch Drücken der linken Schaltfläche wiederholt werden.

### Systemanpassung

Das System lässt sich an persönliche Anforderungen anpassen. Im Hauptmenü **Einstellungen ändern** auswählen:

#### Die Farben Tag/Nacht verwenden

Das System wechselt automatisch zwischen den Betriebsarten Tag und Nacht. Wird der Handschaltmodus bevorzugt, kann der Automatikmodus durch Auswahl von **Tagesfarben verwenden** oder **Nachtfarben verwenden** deaktiviert werden. Zur Reaktivierung der Automatikschaltung **Helligkeits-Einstellungen**, dann **Wählen Sie diese Option, um zu den Nachtfarben zu wechseln.** auswählen.

#### POI auf Karte anzeigen

Zur Auswahl von Sonderzielen (POI), die auf der Karte erscheinen.

#### Sicherheits-Einstellungen

Zur Aktivierung von akustischen Warnungen bei schnellerer Geschwindigkeit als der eingestellten Geschwindigkeit oder beim Annähern an eine Schule usw.

Kann auch zur Vereinfachung der Menüs verwendet werden.

#### Stimmen-Einstellungen

Zur Auswahl der bevorzugten Stimme für verbale Anweisungen.

#### Ton ausschalten

Zum erneuten Einschalten des Tons die Titelseite **Ton einschalten** wählen.

#### Favoriten verwalten

Siehe Löschen oder Umbenennen eines Favoriten.

#### Heimatort ändern

Zum Ändern der Position Ihres angegebenen Wohnorts.

#### Karte wechseln

Wird verwendet, wenn mehrere Karten auf der SD-Karte installiert sind. Zum Wechseln der Karte **Karte wechseln** auswählen, dann die erforderliche Karte auswählen.

#### POIs verwalten

Zum Hinzufügen, Ändern oder Löschen von Sonderzielen oder Sonderziel-Kategorien.

**Fahrzeugsymbol ändern**

Zum Ändern der Darstellungsart des Fahrzeugsymbols.

**2D-Karteneinstellungen**

Zum Ändern der Karteneinstellungen.

**Kompass-Einstellungen**

Zum Ändern der Darstellungsart des während der Navigation verwendeten Kompasses.

**Kartenfarben ändern**

Es können entweder **Tagesfarben verwenden** oder **Nachtfarben verwenden** ausgewählt werden.

Neue Farben können heruntergeladen werden. Zur Auswahl einer heruntergeladenen Farbe ein zusätzliches Farbschema wählen, dann die erforderliche Farbe.

**Helligkeits-Einstellungen**

Die Helligkeit des Bildschirms entsprechend der Außenlichtverhältnisse anpassen.

**Statusleisten-Einstellungen**

Hinzufügen von Optionen in der Statusleiste, wie sie auf der Navigationskarte erscheint.

**Automatischer Zoom**

Während der Zielführung vergrößert das Display vor jedem Richtungswechsel schrittweise. Dieser Modus kann nach Wunsch deaktiviert werden.

**Namens-Einstellungen**

Zur Anzeige von Straßen- und Hausnummern auf der Karte.

**Einheiten festlegen**

Maßeinheiten für Entfernungen:

**Meilen** oder **Kilometer** auswählen, dann mit der Schaltfläche **Fertig** auswählen.

**Uhranzeige:** Wählen Sie aus den 3 Modus-Optionen zur Anzeige der Uhr aus, wählen Sie unter Verwendung der Schaltflächen dann **Fertig**, um mit dem nächsten Schritt fortzufahren.

**Koordinaten:** Wählen Sie aus den 3 Anzeige-Optionen für Breiten- und Längengrad aus, wählen Sie unter Verwendung der Schaltflächen dann **Fertig**, um mit dem nächsten Schritt fortzufahren.

**Planungs-Einstellungen**

Es sind fünf Arten der Routenplanung wählbar. Die empfohlene Einstellung ist **Schnellste Route**.

**Maut-Einstellungen**

Nach Eingabe des Ziels fragt Sie das System, ob Sie eine Änderung dieser Anfrage wünschen. Eine der 3 Arten der Routenplanung auswählen, dann mit der rechten Schaltfläche beenden.

**Start-Einstellungen**

Wird verwendet, um die Systemstart-Einstellungen und auch die Startseite durch kundenspezifisches Anpassen mit einem gewählten Foto zu ändern.

**Sprache ändern**

Zum Ändern der Sprache **Sprache:** auswählen, die erforderliche Sprache kann dann aus der Liste ausgewählt werden.

**Uhr einstellen**

Bei Zeitumstellung im Sommer und Winter oder bei Reisen im Ausland muss die Zeit im System eingestellt



werden. Wählen Sie **Uhr einstellen**; das System bietet drei Anzeigemodi. Wählen Sie den gewünschten Modus, dann mit der Schaltfläche **Fertig**. Die Uhr einstellen, dann **Fertig** wählen.

#### **Synchronisieren der Uhr**

Die Option zur Synchronisierung ermöglicht die direkte Einstellung der Zeit unter Verwendung von GPS-Daten. Diese Option mit der linken Schaltfläche **Sync** auswählen.

#### **Hinweise anzeigen/verbergen**

Bei Verwendung des Navigationssystems zeigt das System Hinweise an, um die Funktionen bestmöglich nutzen zu können. Diese können durch die Auswahl **Tipps ausblenden** deaktiviert werden. Zur Reaktivierung **Tipps anzeigen** auswählen.

#### **Weniger Menüoptionen anzeigen**

Ermöglicht die Vereinfachung des Menüs zur Steigerung der Anwenderfreundlichkeit. Zur Reaktivierung aller Optionen dieses Symbol erneut auswählen.

#### **Standard wiederherstellen**

Zum Zurücksetzen aller Systemparameter und Löschen aller persönlichen Daten. Im Hauptmenü **Standard wiederherstellen** auswählen, dann die Anweisungen auf dem Bildschirm unter Verwendung der Schaltflächen befolgen.

Teilweises Zurücksetzen: Ermöglicht das Löschen aller persönlichen Daten (Favoriten, kürzlich angefahrne Ziele, usw.).

Nach dem Zurücksetzen startet das System erneut in der Spracheinstellung Englisch.

#### **Aktualisieren des Navigationssystems**



Die Verwendung der **TomTom HOME** Software, auf die über die SD-Karte zugegriffen werden kann, bietet folgende Möglichkeiten:

- Aktualisierung des Navigationssystems (Karten, usw.),
- Speichern der Systemdaten auf Ihrem Computer,
- Hinzufügen oder Löschen von Daten,
- Kundenspezifische Anpassung des Systems,

- Austausch von Kartenkorrekturen mit anderen Anwendern (**Map Share™**),
- Herunterladen der Bedienungsanleitung.

Hierzu muss die Software zuerst auf dem Computer installiert werden.

### **Installieren der Software**

Die **TomTom HOME** Softwaremenüs führen Sie durch diesen Vorgang. Die SD-Karte in den Kartenleser des Computers oder einen externen Kartenleser einführen, während eine Verbindung zum Internet besteht. Die Software-Installation wird automatisch gestartet. Die Anweisungen auf dem Bildschirm befolgen.

### **Verfügbare Hauptfunktionen**

#### **Herunterladen von Karten**

Klicken Sie das Symbol für Hinzufügen von Karten an, um Zugriff auf das Menü zu erhalten, über das die Karten heruntergeladen werden können.

#### **Herunterladen von Stimmen, Sonderzielen, usw.**

Die Symbole für Hinzufügen von Verkehrsmeldungen, Stimmen, Radarkameras usw. anklicken, um:

- Stimmen für eine kundenspezifische Anpassung des Systems herunterzuladen,
- Sonderziele usw. herunterzuladen

#### **Hinweis**

In bestimmten Ländern ist es illegal, die Option der Kamerawarnung herunterzuladen und zu aktivieren und dies könnte zu einer strafrechtlichen Verfolgung führen.

#### **Speichern der Systemdaten**

Dieses Menü ermöglicht Ihnen ein Speichern der Systemdaten auf Ihrem Computer, und eine Wiederherstellung dieser Daten. Es wird empfohlen, die Systemdaten regelmäßig zu speichern. Das Speichern der Daten ermöglicht deren Wiederherstellung, wenn z.B. die SD-Karte verloren geht oder beschädigt wird.

#### **Kundenspezifische Anpassung des Systems**

Es ist auch möglich, das System durch Eingeben neuer Sonderziele und synthetisierter Stimmen oder gar durch Änderung des Farbschemas kundenspezifisch anzupassen.

#### **Herunterladen der Anweisungen**

Das Symbol anklicken, um Zugriff auf die Bedienungsanleitung für das System zu erhalten.

#### **Systemaktualisierung**

Zur optimalen Nutzung des Navigationssystems dieses so oft wie möglich aktualisieren. Kartenaktualisierungen von **Map Share™** können mit anderen Anwendern des Systems ausgetauscht werden.

### **Zieleingabe**

#### **Ein Ziel auswählen**

Aus dem Hauptmenü **Navigieren zu...** auswählen, dann:

### Heimort

Führt Sie nach Hause. Zum Speichern Ihrer Heimatadresse siehe Hinzufügen und Speichern eines Favoriten.

### Favorit

Wird zum Speichern häufig angefahrener Ziele wie z.B. dem Arbeitsplatz verwendet.

- **Favorit** auswählen und bestätigen.
- Das gewünschte Ziel aus der Liste der gespeicherten Adressen auswählen.
- Bestätigen.

Zum Speichern eines Ziels unter den Favoriten siehe Hinzufügen und Speichern eines Favoriten.

### Adresse

Zur Eingabe der gesamten Adresse oder eines Teils davon: Land, Stadt, Straße und Hausnummer. Zugelassen werden nur die dem System durch die digitale Karte bekannten Adressen.

- Bei erstmaliger Verwendung das Zielland wählen.
- Den Namen der gewünschten Stadt eingeben. Das System kann mehrere Städte vorschlagen, die erste Zeile wird immer in Gelb hervorgehoben.



Auf die vollständige Liste zu Ihrer Suche mit dem Pfeil für Aufklappen der Liste in der oberen rechten Ecke des Bildschirms zugreifen. Die Stadt auswählen und bestätigen. Auf die gleiche Weise für **Straße:** und **Hausnr.:** fortfahren.

Das System speichert vorher eingegebene Städte in seinem Speicher. Diese können mit dem Pfeil für Aufklappen der Liste direkt ausgewählt werden.

### Letztes Ziel

Wählen Sie ein Ziel aus der Liste der zuletzt verwendeten Adressen aus, die automatisch gespeichert wurden.

### Point of Interest (Sonderziel / POI)

Ein Sonderziel (POI) ist ein Dienstleister, eine Einrichtung oder ein touristisches Gebiet in der Nähe einer Position. Sonderziele werden nach unterschiedlichen Kategorien klassifiziert, z.B. Restaurants, Museen, Parkplätze, usw. **Point of Interest** auswählen und bestätigen.

### Suche eines Sonderziels nach Namen

Den Namen des Sonderziels eingeben, das System sucht das Sonderziel dann automatisch.

### Suche nach eines Sonderziels nach Kategorien

Wählen Sie die gewünschte Kategorie aus. Wählen Sie den gewünschten Bereich aus: **POI in der Nähe**, **POI in Stadt** oder **POI bei Heimatort**. Starten Sie die Suche durch Auswahl von **Fertig**.

### Ort auf Karte

Ein Ziel kann auf der Karte definiert werden. Den Cursor auf dem Ziel positionieren und bestätigen. Das System berechnet die Route.

### Längen- und Breitengrad

Definiert das Ziel unter Verwendung seiner Breiten- und Längengrade.

### Bestätigung des Ziels

Nach Eingabe der Zielinformationen berechnet das System die Route. Nach Abschluss der Berechnung zeigt das System die Zusammenfassung der Navigation an und schlägt zwei Optionen vor:

- **Details** ermöglicht unterschiedliche Formen der Ansicht von Einzelheiten zur Fahrstrecke.
- **Fertig**, Zielführung startet.

Bei ausbleibender Bestätigung schließt diese Seite nach zehn Sekunden und die Zielführung beginnt automatisch.

### Hinzufügen und Speichern eines Favoriten

Im Hauptmenü **Favorit hinzufügen** auswählen. Die Position Ihres Favoriten kann ausgewählt werden aus:

#### Heimatort

Speichern Sie Ihre Heimatadresse als Favorit.

#### Favorit

Nicht verwendet

#### Adresse

Bei Eingabe einer Adresse aus folgenden Optionen wählen:

- Stadtzentrum,
- Straße und Hausnummer,
- Postleitzahl,
- Kreuzung oder Straßengabelung.

#### Letztes Ziel

Aus der Liste der jüngst eingegebenen Ziele einen Ort als Favorit auswählen.

### Point of Interest

Ein Sonderziel (Point of Interest / POI) hinzufügen:

- **POI in der Nähe**: Suche aus einer Liste von Sonderzielen (POI) in der Nähe der aktuellen Position.
- **POI in Stadt**: Wählen eines Sonderziels (POI) in einer bestimmten Stadt. Eine Stadt muss angegeben werden.
- **POI bei Heimatort**: Suche aus einer Liste von Sonderzielen (POI) in der Nähe der Heimatadresse.

Beim Navigieren zu einem Ziel kann eine Auswahl auch aus einer Liste von Sonderzielen getroffen werden:

- **POI auf Route**,
- **POI bei Ziel**.

### Mein Standort

Bei Anhalten an einem interessanten Ort kann dieser als Favorit gespeichert werden. Das System schlägt immer eine Bezeichnung vor, normalerweise die Adresse, es kann jedoch auch ein Name gewählt werden. Den Namen einfach eintippen.

### Ort auf Karte

Den Ort des Favoriten mit dem Cursor auswählen, dann mit der Schaltfläche **Fertig** auswählen.

### Längen- und Breitengrad

Erstellt einen Favoriten durch Eingabe von Werten für Breiten- und Längengrad.

### Löschen oder Umbenennen eines Favoriten.

Wählen Sie **Einstellungen ändern**, dann **Favoriten verwalten** aus: wählen Sie Favorit, dann mit der Schaltfläche **Element löschen** oder **Element umbenennen**.

### Vorbereitung einer Route vor Abfahrt

Reiserouten lassen sich im Voraus planen, z.B. um die Reisedauer abzuschätzen oder die Routenführung zu überprüfen. Im Hauptmenü **Route erstellen** auswählen. Einen Startpunkt auf die gleiche Weise wie bei Wählen des Ziels auswählen, dann ein Ziel wählen. Die Routenkriterien auswählen und bestätigen. Das System plant die Route und ermöglicht die Anzeige von Details zur Route.

### Zielführung

#### Routeninformationen

Zum Darstellen der Route nach Eingabe des Ziels **Route anzeigen** wählen:

#### Als Text anzeigen

Zeigt den Routenplan. Angezeigt werden einige Details zur Route:

- Richtungsänderungspfeile,
- Straßentypen,
- Straßennamen,
- Entfernung vor einer Kreuzung.

### Als Bilder anzeigen

Richtungsänderungen werden als Bilder angezeigt.

### Route auf Karte anzeigen

Zeigt die Karte der Route.

### Vorführung starten

Zeigt den Verlauf der Route. Die Geschwindigkeit der Darstellung kann gewählt werden.

### Zusammenfassung

Zeigt Einzelheiten zur Reisezeit, die Entfernung und die Routenkriterien. Für direkten Zugriff auf diese Seite von der Navigationskarte aus die rechte Schaltfläche drücken.

### Reiseroute bearbeiten

Zur Änderung der Route **Alternative suchen** aus dem Hauptmenü auswählen. Folgende Optionen stehen zur Auswahl:

#### Alternative berechnen

Berechnet eine Alternative für die bereits geplante Route. Das System sucht eine andere Route von Ihrem aktuellen Standort aus zum Ziel.

**Straßensperre vermeiden**

Diese Auswahl treffen, wenn Straßensperren oder Staus vor Ihnen liegen, die nicht vom Verkehrsfunk mitgeteilt wurden. Wie viel aus der Route auszuschließen ist, kann ausgewählt werden: 100m, 500m, 2000m oder 5000m vermeiden.

Das System berechnet die Route neu und schließt den Routenabschnitt für die ausgewählte Strecke aus.

**Original neu berechnen**

Keht zur ursprünglichen Route zurück.

**Teilroute vermeiden**

Vermeidet einen besonderen Abschnitt der Route, wie eine Straße oder eine Kreuzung. Die zu vermeidende Straße aus der Liste der Straßen auf der Route auswählen.

**Verzög. minimieren**

Dieses Menü auswählen, um die Route auf der Grundlage der aktuellsten Verkehrsinformationen zu planen.

**Reisen über...**

Diese Auswahl treffen, um die Route zu wechseln, damit diese an einem bestimmten Ort entlang führt, z.B. um einen Mitfahrer aufzunehmen. Der Ort wird genauso ausgewählt wie das Ziel, so dass durchwegs die gleichen Optionen ausgewählt werden können: **Adresse, Favorit, Point of Interest** und **Ort auf Karte**.

Das System berechnet eine neue Route zum Ziel, die am gewählten Ort vorbeiführt.

**Zielführung deaktivieren**

Um die aktive Zielführung zu unterbrechen, im Hauptmenü **Route löschen** auswählen und bestätigen. Zur Wiederaufnahme der Zielführung **Navigieren zu...** auswählen, dann **Letztes Ziel**.

**Karte rollen**

Im Hauptmenü **Karte rollen** auswählen oder eine der Richtungstasten auf der zentralen Steuerung auswählen. Über die rechte Schaltfläche wird mit den Tasten „nach oben“ und „nach unten“ vergrößert und verkleinert. Für

Zugriff auf die Optionen Taste OK drücken, dann die rechte Schaltfläche.

**Optionen**

Vom Kartenbrowser aus auf die Option zugreifen. Dieses Menü ermöglicht die Auswahl von Informationen, die auf dem Browser gezeigt werden. Zur Änderung der Auswahl angezeigter Sonderziele (Points of Interest - POI) die linke Schaltfläche drücken. Zur Bestätigung der Auswahl die rechte Schaltfläche drücken.

**Suchen**

Die Karte kann auf einen spezifischen Ort zentriert werden; dazu die linke Schaltfläche drücken. Über dieses Menü kann Folgendes zentriert werden:

- Ihr eigenes Zuhause,
- ein Lieblingsort,
- eine Adresse,
- ein kürzlich angefahrenes Ziel,
- ein Sonderziel,
- Ihr aktueller Standort.

**Cursorposition:**

Für Zugriff auf **Cursorposition:** vom Kartenbrowser aus die Schaltfläche OK drücken. Dieses Menü für Folgendes verwenden:

- Zentrieren der Karte auf den Fahrzeugstandort,
- Navigieren zu einem Punkt auf der Landkarte,
- Suchen nach einem Punkt auf der Landkarte,
- Hinzufügen eines Punktes auf der Landkarte zu den Lieblingsorten,
- Hinzufügen eines Punktes auf der Landkarte zu den Sonderzielen (POI),
- Korrigieren des Fahrzeugstandorts.

**Hilfe!**

**Hilfe!** verwenden, um Hilfe zu finden und zu kontaktieren. Folgende Optionen können ausgewählt werden:

**Notfall-Telefonnummern**

Das Menü **Notfall-Telefonnummern** gibt unterschiedliche Servicezentren aus:

- **Nächste Polizeiwache,**
- **Nächster Arzt,**
- **Nächstes Krankenhaus,**
- **Nächste öffentliche Verkehrsmittel,**
- **Nächste Autowerkstatt,**
- **Nächster Zahnarzt,**
- **Nächste Apotheke,**
- **Nächster Tierarzt.**

Mit Auswahl eines Servicecenters werden Ihr Standort und die Telefonnummer des Sonderziels (POI) angezeigt. Durch Drücken der Schaltfläche das Servicecenter als Ziel wählen.

**Hilfe holen (mit Auto)**

Das System verwenden, um auf der Straße zu folgenden Einrichtungen zu gelangen:

- **Nächste Autowerkstatt,**
- **Nächstes Krankenhaus,**
- **Nächster Arzt,**

- **Nächste Polizeiwache,**
- **Nächste Apotheke,**
- **Nächster Zahnarzt.**

**Wo bin ich?**

Das System zeigt Ihren aktuellen Standort (Adresse) und gibt die GPS-Koordinaten (Breiten-/Längengrad) an.

**TomTom Radarkameras**

Das System kann über Sicherheitswarnungen oder Radarkameras entlang der Strecke informieren. Für Optionen **TomTom Radarkameras** im Hauptmenü wählen:

**Radarkamera melden**

Zeigt das System entlang der Strecke keine Kamera an, so können die Einzelangaben manuell nach Auswahl von **Radarkamera melden** eingegeben werden.

Der Kameratyp muss eingegeben werden (festinstalliert oder mobil). Das System öffnet eine Kartenseite. Anschließend die rote Markierung

mithilfe der Richtungsbedienelemente auf die Kameraposition setzen und mit den Schaltflächen bestätigen.

Den Kameratyp bestätigen. Wenn **Geschwindigkeits-messkamera** gewählt wird, muss auch die Geschwindigkeit eingegeben und bestätigt werden.

Damit das System von anderen Anwendungen manuell eingegebene Kameras integrieren kann, müssen Sie ein Abonnement für Kamera-Updates in **TomTom HOME** haben. Die Kamerawarnung wird erst aktiv, nachdem die Position von der Technikabteilung der Fa. TomTom bestätigt wurde.

Das Schnellzugriffsmenü (Quick Menu) kann ebenfalls zur Meldung einer Kamera verwendet werden. **Radarkamera melden** auswählen. Das System benötigt die Eingabe des Kameratyps und der Straßenseite, auf der sich die Kamera befindet. Mit der rechten Schaltfläche bestätigen.

### **Warneinstellungen ändern**

Zum Löschen oder Ändern der Warnzeit vor Erreichen der Kamera und des Warntons verwenden.

Zum Hinzufügen von Kamerawarnungen (mobile Kamera, Mautstreckenkamera, usw.) die erforderlichen Kameratypen prüfen. Den zu ändernden Kameratyp auswählen, dann zum Löschen der Warnung die Schaltflächen verwenden und mit Ja oder Nein bestätigen. Bei Auswahl von Nein über die Schaltfläche die Warnzeit vor Erreichen der Kamera und **Fertig** eingeben.

Den gewünschten Ton zur Warnung vor dem Erreichen einer Kamera auswählen. Den Ton mithilfe der linken Schaltfläche prüfen und mit der rechten Schaltfläche bestätigen.

### **Warnungen deaktivieren**

Die Kamerawarnungen können aktiviert/deaktiviert werden. **Warnungen deaktivieren** im Hauptmenü auswählen, wenn die Warnungen aktiviert werden sollen oder **Warnungen aktivieren**, wenn die Warnungen deaktiviert werden sollen.

### **Hinweis**

In bestimmten Ländern ist es illegal, die Option der Kamerawarnung herunterzuladen und zu aktivieren und dies könnte zu einer strafrechtlichen Verfolgung führen.

### **Verkehrsinfo**

Ermöglicht den Empfang aktueller Verkehrsinformationen von lokalen Quellen. Verkehrsinformationen können enthalten:

- Unfälle und Ereignisse,
- Verkehrsaufkommen,
- Baustellen,
- Wetterbedingungen,
- Fahrspursperrungen.

**Verkehrsinfo** ist nicht in allen Ländern und Regionen verfügbar.

Verkehrsmeldungen werden über Sprachausgabe und Symbole auf der Karte ausgegeben - siehe Symbolübersicht.



Zur Anzeige des Status von **Verkehrsinfo** werden folgende Symbole auf der seitlichen Leiste für Verkehr angezeigt:

- A = Das Gerät sucht nach einem UKW-Sender, der Verkehrsinformationen überträgt.
- = Verkehrsinformationen sind aktuell oder werden aktualisiert.
- ◐ = Informationen mindestens 9 Minuten lang nicht aktualisiert.
- ◑ = Informationen mindestens 14 Minuten lang nicht aktualisiert.
- ◒ = Informationen mindestens 19 Minuten lang nicht aktualisiert.
- ◓ = Informationen mindestens 24 Minuten lang nicht aktualisiert.

Zur Verwaltung der Informationen **Verkehrsinfo** aus dem Hauptmenü auswählen:

### Verzög. minimieren

Dieses Menü auswählen, um die Route auf der Grundlage der aktuellsten Verkehrsinformationen zu planen.

### Verkehrsinfo auf Route anzeigen

Dieses Menü auswählen, um eine Übersicht aller Verkehrsinformationen entlang der Route zu erhalten. Verwenden Sie die Schaltflächen auf dem nachfolgend angezeigten Bildschirm zur Ansicht genauerer Einzelheiten über jede Verkehrsinformation.

### Karte rollen

Dieses Menü ermöglicht das Durchsuchen der Karte und die ständige Aktualisierung der Verkehrssituation im Bereich. Die Karte zeigt den letzten angezeigten Standort an.

Für Informationen zu auf der Karte dargestellten Verkehrsmeldungen die Meldung unter Verwendung der rechten und linken Tasten auswählen, dann bestätigen.

Für schnelleren Zugriff auf einen gesuchten Bereich diesen zu Ihren Favoriten hinzufügen.

### Verkehrsinfo-Einstellungen ändern







Folgendes kann geändert werden:

- Automatisches Minimieren von Verspätungen nach jeder Aktualisierung der Verkehrsinformationen.
- Piepton zur Meldung von Änderungen der Verkehrssituation entlang der Route.

### Verkehrsinfo laut lesen

Wählen Sie dieses Menü, um Verkehrsmeldungen entlang der Route laut vorlesen zu lassen.

### Symboleübersicht

-  = Unfall
-  = Stau
-  = Eine oder mehrere Spuren gesperrt
-  = Straße gesperrt
-  = Verkehrsmeldung
-  = Baustelle
-  = Starker Regen

⚠ = Schnee

⚠ = Starker Wind, Sturm

⚠ = Nebel

⚠ = Glatteis

## Sprachsteuerung

Allgemeine Informationen .....	43
Steuerung des Telefons .....	43

### Allgemeine Informationen

Die Funktionen der Sprachsteuerung der Freisprechanlage ermöglichen die Bedienung bestimmter Funktionen auf dem Mobiltelefon über Spracheingabe.



Mehreren Kontakten im Speicher des Fahrzeugtelefonbuchs kann ein Sprachbefehl zugeordnet werden und diese Kontakte können ohne manuelles Wählen des Namens oder der Nummer des Eintrags angerufen werden.

Bei fehlerhafter Funktion fordert die Sprachsteuerung Sie auf, den gewünschten Befehl zu wiederholen oder gibt die verfügbaren Optionen wieder.

Damit Gespräche, die im Innenraum des Fahrzeugs geführt werden, nicht zu einer versehentlichen Ansteuerung des Mobiltelefons führen, startet die Funktion der Sprachsteuerung erst nach Aktivierung.

### Steuerung des Telefons

#### Sprachsteuerung aktivieren

Zur Aktivierung der Sprachsteuerungsfunktion Taste  oder  an den Bedienelementen der Lenksäule drücken. Nach dem Ton den zuvor aufgezeichneten Sprachbefehl (Voice Tag) für den gewünschten Kontakt wiederholen, um den Wählvorgang einzuleiten. Nur den Sprachbefehl sagen, d.h. vor dem Sprachbefehl nicht 'Anruf an' sagen.

Erkennt das System den Sprachbefehl nicht, so fordert eine Meldung Sie zur Wiederholung auf. Wird der Sprachbefehl weiterhin nicht erkannt, so wird die Liste der aufgezeichneten Sprachbefehle wiedergegeben. Wiederholen Sie den gewünschten Sprachbefehl bei Wiedergabe, um den Wählvorgang einzuleiten.

Sollte das System den Sprachbefehl immer noch nicht erkennen, so wird die Sprachsteuerungsfunktion automatisch deaktiviert.

### Erstellen von Sprachbefehlen

Zusätzlich zu den Namen und Nummern können jedem Kontakt im Fahrzeugtelefonbuch Sprachbefehle (Voice Tags) zugeordnet werden (siehe **Bedienung** im Abschnitt **Mobiltelefon**).

Kontakte werden dem Fahrzeugtelefonbuch durch Auswahl von **Neuen Kontakt erstellen** aus dem Menü **Fahrzeug-Telefonbuch** hinzugefügt.

Wählen Sie (**Sprachspeicher-Eintrag**), drücken Sie den Drehknopf ◀ oder ▶ und wählen Sie durch Drücken des Drehknopfs **Aufnahme Sprachspeicher starten**.

Bei Aufforderung zum Aufsprechen eines Sprachbefehls nach dem Ton sprechen. Eine Meldung fordert Sie auf, den Sprachbefehl zu wiederholen. Erkennt das System den wiederholten Sprachbefehl nicht, so wird es zu einer erneuten Wiederholung auffordern. Eine Mitteilung bestätigt die erfolgreiche Aufzeichnung des Sprachbefehls.

Vergewissern Sie sich nach der Fertigstellung, dass der Sprachbefehl zusammen mit anderen Kontaktdaten gespeichert wurde, hierzu **Speichern** wählen.

# Mobiltelefon

Allgemeine Informationen .....	45
Anschluss .....	46
Bluetooth-Verbindung .....	48
Notruf .....	49
Bedienung .....	50
Mobiltelefone und Funkgeräte .....	55

## Allgemeine Informationen

Die Freisprechanlage bietet Ihnen die Möglichkeit, Telefongespräche über ein Fahrzeugmikrofon und die Fahrzeuglautsprecher zu führen sowie die wichtigsten Mobiltelefon-Funktionen über das Infotainment System im Fahrzeug zu bedienen. Um die Freisprechanlage nutzen zu können, muss das Mobiltelefon über Bluetooth mit der Anlage verbunden werden.

Nicht alle Funktionen der Freisprechanlage werden von jedem Mobiltelefon unterstützt. Die möglichen Telefon-Funktionen hängen von jeweiligen Mobiltelefon und dem Netzbetreiber ab. Weitere Informationen hierzu finden Sie in der Bedienungsanleitung zu Ihrem Mobiltelefon und können bei Ihrem Netzbetreiber erfragt werden.

## Wichtige Hinweise zur Bedienung und Verkehrssicherheit

### Warnung

Mobiltelefone haben Auswirkungen auf Ihre Umgebung. Aus diesem Grund wurden Sicherheitsregelungen und -bestimmungen aufgestellt. Sie sollten sich im Vorfeld über die entsprechenden Bestimmungen informieren, bevor Sie die Telefonfunktion benutzen.

### ⚠ Warnung

Die Verwendung der Freisprecheinrichtung kann gefährlich sein, weil Ihre Konzentration beim Telefonieren eingeschränkt ist. Fahrzeug vor Benutzung der Freisprecheinrichtung abstellen. Befolgen Sie immer die gesetzlichen Bestimmungen des Landes, in dem Sie sich gerade befinden.

Vergessen Sie nicht, die in einem Bereich gültigen besonderen Vorschriften zu befolgen und immer dann das Mobiltelefon auszuschalten, wenn der Einsatz von Mobiltelefonen verboten ist, wenn durch das Mobiltelefon Interferenzen verursacht werden oder wenn gefährliche Situationen entstehen können.

### Bluetooth

Die Freisprechanlage unterstützt Bluetooth Handsfree Profil V. 1.5 und ist ausgelegt nach Standards der Bluetooth Special Interest Group (SIG).

Weitere Informationen zu den technischen Daten erhalten Sie im Internet unter <http://qualweb.bluetooth.org>

### Konformität mit EU R&TTE

CE 0700

Hiermit erklären wir die Konformität des **Bluetooth System Transceiver** mit den wesentlichen Anforderungen und weiteren geltenden Bestimmungen der Richtlinie 1999/5/EG.



### Bedienelemente

Die wichtigsten telefonspezifischen Bedienelemente sind:

Taste  oder **TEL**: Ruft das Telefon-Hauptmenü auf.

Bedienungselemente am Lenkrad:

, : Anruf entgegennehmen, Anruf beenden/Auswurf.

 oder : Sprachsteuerung aktivieren/deaktivieren.

Bestimmte Funktionen der Freisprechanlage lassen sich optional über die Sprachsteuerung bedienen  43.

### Anschluss

Ein Mobiltelefon muss mit der Freisprechanlage verbunden sein, um alle ihre Funktionen nutzen zu können. Ein Telefon kann nur mit dem System verbunden werden, wenn es vorher gepaart wurde. Für die Paarung eines Mobiltelefons mit der Freisprechanlage über Bluetooth siehe Abschnitt **Bluetooth-Verbindung**.

Mit Einschalten der Zündung sucht die Freisprechanlage in der Umgebung nach gepaarten Telefonen. Auf dem Mobiltelefon muss Bluetooth aktiviert werden. Die Suche wird bis

zum Finden eines gepaarten Telefons fortgesetzt. Eine Mitteilung zeigt an, dass das Telefon verbunden ist.

Die Verwendung der Freisprechanlage für längere Zeiträume führt zu einem rascheren Entladen des Akkus des Mobiltelefons.

### Automatische Verbindung

Für eine automatische Verbindung des Telefons bei Einschalten der Zündung kann es erforderlich sein, die Funktion für automatische Verbindung über Bluetooth zu aktivieren. Siehe Bedienungsanleitung des Mobiltelefons.

Wenn sich bei erneuter Verbindungsherstellung mit einem gepaarten Mobiltelefon zwei gepaarte Mobiltelefone innerhalb der Reichweite des Systems befinden, hat das vormals verbundene Telefon Priorität, selbst wenn sich das Telefon außerhalb des Fahrzeugs, jedoch innerhalb der Reichweite der Freisprechanlage befindet.

Wurde ein Anruf bereits angenommen, während die Freisprechanlage verbunden wird, so wird das Telefon

automatisch verbunden und das Gespräch wird auf die Lautsprecher des Fahrzeugs umgeschaltet.

Bei Fehlschlagen einer Verbindung prüfen, ob das Telefon eingeschaltet ist, der Akku des Telefons nicht entladen ist und ob das Telefon bereits gepaart wurde. Die Bluetooth-Funktion am Mobiltelefon und an der Freisprechanlage müssen aktiv sein und das Mobiltelefon muss so konfiguriert sein, dass es die Systemverbindungsanfrage akzeptiert.

### Manuelle Verbindung

Zur Änderung des mit der Freisprechanlage verbundenen Telefons die Taste  auf dem Infotainment System drücken und **Bluetooth-Verbindung** auswählen.

Die Geräteliste zeigt die bereits gepaarten Telefone an. Das gewünschte Telefon aus der Geräteliste auswählen. **Gerät verbinden** auswählen und durch Drücken des Drehknopfs auf dem Infotainment System oder den Bedienelementen an der

Lenksäule bestätigen. Eine Mitteilung bestätigt, dass das Telefon verbunden ist.

### Trennen eines Telefons

Zum Trennen eines Telefons von der Freisprechanlage das gewünschte Telefon aus dem **Bluetooth-Verbindung** Menü auswählen, dann **Gerät trennen** durch Drehen und Drücken des Drehknopfs auswählen.

Ist das Mobiltelefon ausgeschaltet, so wird das Telefon von der Freisprechanlage getrennt. Eine Meldung auf dem Displaybildschirm bestätigt die Trennung. Wurde ein Anruf bereits angenommen, wenn das Telefon getrennt wird, so wird das Gespräch auf das Mobiltelefon umgeschaltet.

### Festlegen der Telefonpriorität

Wenn festgelegt, sucht die Freisprechanlage mit Einschalten der Zündung zuerst nach dem der Priorität nach wichtigsten gepaarten Telefon.

Zum Festlegen des der Priorität nach wichtigsten Telefons das gewünschte Telefon aus dem Menü **Bluetooth-Verbindung** auswählen, dann **Priorität festlegen (N°)** durch Drehen und Drücken des Drehknopfs auswählen.

## Bluetooth-Verbindung

Bluetooth ist ein Funkstandard für die drahtlose Verbindung von z. B. einem Telefon zu anderen Geräten. Es können Daten wie z.B. ein Telefonbuch und Anruflisten übertragen werden. Je nach Telefontyp kann die Funktionalität eingeschränkt sein.

## Paarung eines Mobiltelefons mit der Freisprechanlage

Zur Verwendung Ihrer Freisprechanlage muss eine Verbindung zwischen Ihrem Mobiltelefon und dem System über Bluetooth hergestellt werden, d.h. das Mobiltelefon muss vor der Verwendung mit dem Fahrzeug gepaart werden. Dazu muss das Mobiltelefon Bluetooth unterstützen.

Informationen zur Bluetooth-Funktion des Mobiltelefons entnehmen Sie der Bedienungsanleitung des Mobiltelefons.

Um eine Bluetooth-Verbindung aufbauen zu können, müssen die Freisprechanlage eingeschaltet und Bluetooth auf dem Mobiltelefon aktiviert sein. Wird ein Telefon während eines neuen Paarungsvorgangs verbunden, wird es automatisch getrennt.

Die Paarung ermöglicht der Freisprechanlage das Erkennen und Speichern eines Mobiltelefons. Wird ein Mobiltelefon erstmals über Bluetooth mit dem System verbunden, wird das Mobiltelefon in der Geräte-liste gespeichert.

In der Geräteliste können höchstens 5 Mobiltelefone gespeichert werden, es kann jedoch jeweils nur eines gleichzeitig verbunden sein.

Um ein Telefon mit der Freisprechanlage zu paaren, die Taste **†** auf dem Infotainment System drücken und **Bluetooth-Verbindung** auswählen. Einen leeren Platz auswählen und

den Drehknopf auf dem Infotainment System oder an den Bedienelementen an der Lenksäule drehen und den Drehknopf drücken, **◀** oder **▶**, um das nächste Menü anzuzeigen.

Durch Drehen und Drücken des Knopfs **Neues Handy koppeln** auswählen, dann auf dem Mobiltelefon die Bluetooth-Geräte in der Nähe des Telefons suchen.

My Radiosat (d.h. den Namen der Freisprechanlage) aus der Liste auf dem Mobiltelefon auswählen und auf der Telefontastatur den auf dem Anzeigebildschirm angezeigten Paarungscode eingeben.

Bei Fehlschlagen der Paarung wird die Meldung **Verbindung fehlgeschlagen**. angezeigt und es ertönt ein akustisches Signal. Den Vorgang bei Bedarf wiederholen.

Nach Abschluss der Paarung wird eine Meldung mit dem Namen des gepaarten Telefons angezeigt und das Telefon ist automatisch mit dem Fahrzeug verbunden. Das Mobiltelefon kann dann über die Freisprechanlage betrieben werden.



Der Akku des Mobiltelefons kann sich schneller entladen, wenn neben dem normalen Betrieb des Mobiltelefons die Bluetooth-Verbindung aktiv ist.

### Aufheben der Paarung eines Mobiltelefons mit der Freisprechanlage

Ist die Liste der gepaarten Telefone voll, so kann ein neues Telefon erst gepaart werden, wenn die bestehende Paarung eines Telefons aufgehoben wird.

Zum Aufheben der Paarung, d.h. zum Löschen eines Telefons aus dem Speicher der Freisprechanlage die Taste  auf dem Infotainment System drücken und **Bluetooth-Verbindung** auswählen. Das gewünschte Telefon aus der Liste auswählen, den Drehknopf drücken,  oder , und **Dieses Gerät löschen** wählen. Durch Aufheben der Paarung eines Mobiltelefons werden alle heruntergeladenen Kontakte und die Liste der archivierten Anrufe aus dem Mobiltelefonbuch des Systems gelöscht.

## Notruf

### Warnung

Der Verbindungsaufbau kann nicht in allen Situationen garantiert werden. Aus diesem Grund sollten Sie sich nicht ausschließlich auf ein Mobiltelefon verlassen, wenn es um lebenswichtige Kommunikation (z. B. medizinische Notfälle) geht.

In einigen Netzen kann es erforderlich sein, dass eine gültige SIM-Karte ordnungsgemäß in das Mobiltelefon gesteckt wird.

### Warnung

Denken Sie daran, dass Sie mit dem Mobiltelefon nur dann Anrufe tätigen und empfangen können, wenn es sich in einem Dienstbereich mit ausreichender Signalstärke befindet. Notrufe können unter Umständen nicht in allen Mobiltelefonnetzen getätigt werden; möglicherweise können sie auch nicht getätigt werden, wenn bestimmte Netzdienste und/oder Telefonfunktionen aktiv sind. Dies kann bei den örtlichen Netzbetreibern erfragt werden.

Die Notrufnummer kann je nach Region und Land unterschiedlich sein. Erkundigen Sie sich vorher über die richtige Notrufnummer der jeweiligen Region.

### Notruf tätigen

Das Menü **Telefon** durch Drücken der Taste  oder **TEL** anzeigen. Auf das Menü **Notruf** zugreifen und **Anrufen** auswählen, um die Notrufnummer (z.B. **112**) zu wählen.

Die Gesprächsverbindung zur Notrufzentrale wird aufgebaut.

Antworten, wenn das Service-Personal Fragen zum Notfall stellt.

### **Warnung**

Beenden Sie das Gespräch erst, wenn Sie von der Notruf-Zentrale dazu aufgefordert werden.

Notrufnummern sind je nach Land unterschiedlich. Die Nummer kann durch Auswahl von **Nummer eingeben/ändern** abgeändert werden.

## Bedienung

### Einführung



Sobald zwischen Ihrem Mobiltelefon und dem Infotainment System eine Verbindung über Bluetooth aufgebaut ist, können Sie bestimmte Funktionen Ihres Mobiltelefons auch über das Infotainment System bedienen.

So können Sie z. B. über das Infotainment System mit den in Ihrem Mobiltelefon gespeicherten Rufnummern eine Verbindung aufbauen oder die Rufnummern ändern.

Nach Aufbau einer Verbindung zwischen dem Mobiltelefon und dem Infotainment System werden Daten des Mobiltelefons an das Infotainment System übermittelt. Dies kann je nach Telefonmodell einige Zeit dauern. In dieser Zeit ist eine Bedienung des Mobiltelefons über das Infotainment System nur eingeschränkt möglich.

Nicht jedes Mobiltelefon unterstützt die Funktionen der Freisprechanlage. Deshalb sind Abweichungen von der beschriebenen Funktionspalette möglich.

### Lautstärke der Freisprecheinrichtung einstellen

Den Knopf  des Infotainment Systems drehen oder die Tasten  oder  an den Bedienelementen der Lenksäule drücken.

Während eines Anrufs oder während eines aktiven Klingeltons führen Lautstärkeeinstellungen zur Steigerung oder Minderung der Anruflautstärke oder der Klingellautstärke.

Zum Einstellen der Lautstärke für Sprachsteuerung, Klingelton und Anruf Taste  drücken und Menü **Telefon-Einstellungen** gefolgt von **Lautstärke** auswählen. Die gewünschte Option auswählen und die Lautstärke durch Drehen des Drehknopfs auf dem Infotainment System oder an den Bedienelementen an der Lenksäule einstellen.

### Rufnummer wählen

Zum Wählen von Telefonnummern sind mehrere Optionen verfügbar, einschließlich des Anrufens eines Kontakts aus dem Mobiltelefonbuch, aus dem Fahrzeugtelefonbuch oder aus einer Telefonliste. Die Nummern können auch manuell gewählt werden.

Menü **Telefon** durch Drücken der Taste  oder **TEL** anzeigen und die relevante Option aus der Liste auswählen.

## Nummer manuell eingeben

Während das Menü **Telefon** angezeigt wird, **Nummer wählen** aus der Liste auswählen.

Die gewünschte Nummer unter Verwendung der Nummerntastatur wählen und **Anrufen** auswählen. Siehe **Grundsätzliche Bedienung** im Abschnitt **Einführung**.

## Mobiltelefonbuch

Das Mobiltelefonbuch enthält nur die für den aktuellen Fahrer verfügbaren Kontaktlisten. Aus Gründen der Vertraulichkeit kann jede heruntergeladene Kontaktliste nur eingesehen werden, wenn das entsprechende Telefon angeschlossen ist.

Zum Wählen einer Nummer aus dem Mobiltelefonbuch bei Anzeige von **Telefon** das **Handy-Telefonbuch**-Menü aus der Liste auswählen, anschließend **Kontaktliste**.

Wählen Sie den ersten Buchstaben des gewünschten Namens durch Drehen des Drehknopfs und drücken Sie den Drehknopf, ◀ oder ▶, um die aufgeführten Kontakte anzuzeigen.

Drehen Sie den Drehknopf zur Auswahl des gewünschten Kontakts und drücken Sie zur Anzeige die entsprechenden Einzelheiten. **Anrufen** auswählen, um den Wählvorgang zu starten.

Nach Einrichten des Anschlusses wird die Kontaktliste im Mobiltelefon automatisch auf die Freisprechanlage heruntergeladen. Das Mobiltelefonbuch des Systems kann auch manuell aktualisiert werden, indem **Aktualisieren** aus dem Menü **Handy-Telefonbuch** ausgewählt wird.

Es können höchstens 1000 Kontakte und 4 Nummern pro Kontakt heruntergeladen werden. Bei Überschreiten der Speicherkapazität erscheint eine Aufforderung zum Löschen überzähliger Kontakte. Die gelöschten Kontakte verbleiben im Mobiltelefonbuch, werden jedoch aus dem Systemspeicher gelöscht.

Kontakte werden durch Auswahl von **Kontakte löschen** aus dem Menü **Aktualisieren** aus dem Systemspeicher gelöscht. Zur Auswahl und zum Löschen den Drehknopf drehen und

drücken. Die gesamte Kontaktliste kann ebenfalls aus dem Systemspeicher gelöscht werden, indem **Telefonbuch löschen** aus dem Menü **Aktualisieren** gewählt wird.

Kontakte können dem Systemspeicher auch hinzugefügt werden, indem **Kontakt hinzufügen** aus dem **Aktualisieren** Menü gewählt wird. Die Buchstaben- und Zahlentastaturen zur Eingabe eines Namens und von bis zu 4 Nummern für den neuen Kontakt verwenden. Siehe **Grundsätzliche Bedienung** im Abschnitt **Einführung**.

Kontakte aus dem Mobiltelefonbuch können dem Fahrzeugtelefonbuch auch durch Auswahl von **Speichern** aus dem Menü **Kontaktliste** hinzugefügt werden.

Bei einer anderen SIM-Karte und einem anderen Telefon wird das Mobiltelefonbuch neu geladen. Dieser Vorgang kann je nach Telefonmodell einige Minuten dauern.

### Fahrzeugtelefonbuch

Das Fahrzeugtelefonbuch ist eine von allen Nutzern des Fahrzeugs gemeinsam verwendete Kontaktliste. Der Liste können maximal 40 Kontakte hinzugefügt werden. Zusätzlich zu den Namen und Nummern können jedem Kontakt im Fahrzeugtelefonbuch Sprachbefehle zugeordnet werden.

Zum Wählen einer Nummer aus dem Fahrzeugtelefonbuch bei Anzeige des Menüs **Telefon** das **Fahrzeug-Telefonbuch**-Menü aus der Liste auswählen, anschließend **Kontaktliste**. Die Liste wird in alphabetischer Reihenfolge dargestellt.

Drehen Sie den Drehknopf zur Auswahl des gewünschten Kontakts und drücken Sie zur Anzeige die entsprechenden Einzelheiten. **Anrufen** auswählen, um den Wählvorgang zu starten.

Kontakte können dem Fahrzeugtelefonbuch durch Auswahl von **Neuen Kontakt erstellen** aus dem Menü **Fahrzeug-Telefonbuch** hinzugefügt werden. Wählen Sie (**Name**) gefolgt

von **Namen eintragen/ändern** zum Erstellen oder Ändern des Kontaktnamens. Wählen Sie (**Nummer**) gefolgt von **Nummer eingeben/ändern** zum Erstellen oder Ändern der Kontaktnummer. Zur Eingabe eines Namens und einer Nummer für den neuen Kontakt die Buchstaben- und Zahlentastaturen verwenden. Siehe **Grundsätzliche Bedienung** im Abschnitt **Einführung**.

Abhängig vom Fahrzeug kann für jeden dem Fahrzeugtelefonbuch hinzugefügten Kontakt auch ein Sprachbefehl eingegeben werden. Wählen Sie (**Sprachspeicher-Eintrag**), drücken Sie den Drehknopf ◀ oder ▶ und wählen Sie durch Drücken des Drehknopfs **Aufnahme Sprachspeicher starten**.

Bei Aufforderung zum Aufsprechen eines Sprachbefehls nach dem Ton sprechen. Eine Meldung fordert Sie auf, den Sprachbefehl zu wiederholen. Erkennt das System den wiederholten Sprachbefehl nicht, so wird es zu einer erneuten Wiederholung auf-

fordern. Eine Mitteilung bestätigt die erfolgreiche Aufzeichnung des Sprachbefehls.

Die Kontaktdaten nach Fertigstellung durch Auswahl von **Speichern** speichern, den Eintrag durch Auswahl von **Abbrechen** abbrechen oder den neuen Eintrag durch Auswahl von **Löschen** löschen. Falsche Namen und Nummern können auch während des Erstellens des Kontakts gelöscht werden.

Kontaktdaten können danach auf gleiche Weise durch Auswahl von **Kontakt ändern** aus dem Menü **Kontaktliste** geändert werden. Der Sprachbefehl kann über dieses Menü geändert, gelöscht oder wiedergegeben werden.

Kontakte können auch aus dem Mobiltelefonbuch oder aus der Liste vergangener Anrufe in das Fahrzeugtelefonbuch importiert werden. Wählen Sie **Kontakt übernehmen** aus dem Menü **Fahrzeug-Telefonbuch** und wählen Sie die relevante Option aus

der Liste aus, z.B. **Handy-Telefonbuch**. Wählen Sie die zu importierende Nummer aus der angezeigten Liste aus und wählen Sie **Speichern** zur Speicherung des Kontakts im Fahrzeugtelefonbuch. Bestätigen Sie bei Aufforderung, ob Sie den Kontakt ändern wollen.

Alternativ können Kontakte aus dem Mobiltelefonbuch oder aus der Liste vergangener Anrufe im Fahrzeugtelefonbuch gespeichert werden, während diese Menüs aktiv sind.

Kontakte werden durch Auswahl von **Kontakt löschen** aus dem Menü **Kontaktliste** aus dem Fahrzeugtelefonbuch gelöscht. Zur Auswahl und zum Löschen den Drehknopf drehen und drücken. Außerdem lässt sich das gesamte Fahrzeugtelefonbuch durch Auswahl von **Telefonbuch löschen** aus dem Menü **Fahrzeug-Telefonbuch** löschen. Bestätigen Sie bei Aufforderung das Löschen der aktuellen Liste.

## Ruflisten

Zum Wählen einer Nummer aus der Liste vergangener Anrufe die relevante Option wählen, z.B. **Gewählte Rufnummern** aus dem Menü **Anrufliste**. Wählen Sie den gewünschten Kontakt gefolgt von **Kontakt anrufen**, um den Wahlvorgang zu starten.

Die Anruferliste lässt sich manuell durch Auswahl von **Aktualisieren** aus dem Menü **Anrufliste** aktualisieren.

Kontakte aus der Liste vergangener Anrufe lassen sich dem Fahrzeugtelefonbuch durch Auswahl der relevanten Option hinzufügen, z.B. **Gewählte Rufnummern** aus dem Menü **Anrufliste**. Wählen Sie den gewünschten Kontakt gefolgt von **Diesen Kontakt kopieren** aus, um im Fahrzeugtelefonbuch zu speichern.

## Mailbox

Zum Anrufen der Mailbox bei Anzeige des Menüs **Telefon Mailbox** auswählen, dann **Anrufen**, um den Wahlvorgang zu starten.

Die Nummer der Mailbox ist je nach Service Provider unterschiedlich. Diese Nummer kann durch Auswahl von **Namen eintragen/ändern** im Menü **Mailbox** geändert werden.

## Ankommender Anruf

Bei einem ankommenden Anruf kann die Nummer des Anrufers auf dem Anzeigebildschirm dargestellt werden. Ist die Nummer im Systemspeicher abgelegt, wird stattdessen der Name angezeigt. Kann die Nummer nicht angezeigt werden, so wird die Meldung **Private Nummer** gezeigt.

Der Klingelton der Freisprechanlage ist abhängig von Telefonmodell und Betriebsmodus (Stumm, Vibration, usw.).

## Automatische Warteschleife

Aus Sicherheitsgründen wird die Warteschleife automatisch aktiviert. Es wird empfohlen, diese Funktion so aktiviert zu belassen. Mit Eintreffen eines ankommenden Anrufs wird der Anrufer durch eine Meldung informiert, dass Sie gerade Auto fahren.

Der Anruf beginnt und der Telefonzähler des Anrufers zeichnet die Länge der Mitteilung auf. Ein akustisches Signal erinnert den Fahrer, dass ein Anruf in der Warteschleife ist.

Zur Aktivierung und Deaktivierung der automatischen Warteschleife auf den Menüpunkt **Warteschleife** zugreifen und dann entweder **Automatisch** (die Standardeinstellung) oder **Manuell** prüfen.

Bei deaktivierter Warteschleife kann der Anruf durch Auswahl von **Ablehnen** oder durch Drücken und Halten der Taste **✗** abgewiesen werden. Zum Platzieren des Anrufers in der Warteschleife **Pause** auswählen; der Anrufer wird durch eine automatische Mitteilung über die Platzierung in der Warteschleife informiert. Die Funktion der Warteschleife kurzzeitig überbrücken, indem **Abnehmen** ausgewählt wird oder die Taste **↶** drücken, um den Anruf entgegenzunehmen.

### Funktionen während des Gesprächs

Zusätzlich zur Lautstärkenregelung sind diverse Funktionen während des Anrufs über die Anrufmanagementzone verfügbar.

Zum Platzieren des Anrufers in der Warteschleife **Pause** auswählen; der Anrufer wird durch eine automatische Mitteilung über die Platzierung in der Warteschleife informiert. Wählen Sie **Abnehmen** zur Wiederaufnahme des Anrufs.

Schalten Sie den Anruf durch Auswahl von **Hörer** von der Freisprechanlage auf das Mobiltelefon. Während der Umschaltung auf diesen Modus können einige Mobiltelefone von der Freisprechanlage getrennt werden.

Außerdem kann eine Nummer auf der Tastatur eingegeben werden, z.B. zur Steuerung eines Sprachservers wie z.B. der Mailbox. Wählen Sie zum Zugriff auf die Tastatur den Menüpunkt **Tastatur** in der Anrufmanagementzone.

Zum Beenden des Anrufs **Auflegen** auswählen oder die Taste **✗** drücken.

### Telefoneinstellungen

Taste **†‡** drücken und Menü **Telefon-Einstellungen** auswählen. Nach Fertigstellung der Änderungen der Telefoneinstellungen verlässt das System das Menü automatisch. Alternativ die Taste **†‡** drücken, um das Menü zu verlassen.

Der Klingelton für das Fahrzeug oder das Telefon kann für eingehende Anrufe geändert werden. Auf Menü **Klingelton** zugreifen, dann **Fahrzeug** oder **Telefon** auswählen. Hinweis: Einige Telefone verfügen unter Umständen nicht über die Funktion des Klingeltontransfers.

Zur Wiederherstellung der Telefoneinstellungen auf die Standardwerte **Werkeinstellungen** durch Drehen und Drücken des Drehknopfs auswählen. Auf dem Displaybildschirm wird eine Mitteilung mit der Bitte um Bestätigung angezeigt; **Bestätigen** auswählen.

Zur Anzeige der Softwareversion **Software-Version anzeigen** durch Drehen und Drücken des Drehknopfs auswählen.

### System-Einstellungen

Taste  $\mathfrak{H}$  drücken und Menü **System-Einstellungen** auswählen. Nach Fertigstellung der Änderungen der Systemeinstellungen verlässt das System das Menü automatisch. Alternativ die Taste  $\mathfrak{H}$  drücken, um das Menü zu verlassen.

Zum Einstellen der Uhrzeit auf Menü **Uhr** zugreifen. Zur Auswahl der Zeitmenüpunkte die Tasten ◀ oder ▶ drücken, dann die Zeit über den Drehknopf einstellen. Zur Auswahl des Minutenmenüpunkts die Tasten ◀ oder ▶ drücken, dann die Zeit über den Drehknopf einstellen.

Den Text und die Sprache der Sprachsteuerung durch Zugriff auf das Menü **Sprache** ändern. Aus der Liste eine Sprache auswählen. Die Funktionen der Sprachsteuerung und des Telefons sind während des Vorgangs der Sprachänderung nicht verfügbar.

Zur Wiederherstellung der Systemeinstellungen auf die Standardwerte **Werkeinstellungen** durch Drehen und Drücken des Drehknopfs auswählen. Auf dem Displaybildschirm wird eine Mitteilung mit der Bitte um Bestätigung angezeigt; **Bestätigen** auswählen.

## Mobiltelefone und Funkgeräte

### Einbau- und Betriebsvorschriften

Bei Einbau und Betrieb eines Mobiltelefons müssen die fahrzeugspezifische Einbauanleitung und die Betriebsvorschriften der Hersteller des Telefons und der Freisprecheinrichtung eingehalten werden. Sonst kann die Betriebserlaubnis des Fahrzeugs erlöschen (EU-Richtlinie 95/54/EG).

Empfehlungen für störungsfreien Betrieb:

- Fachgerecht installierte Außenantenne, um die maximale Reichweite zu garantieren
- Maximale Sendeleistung von 10 Watt,
- Bei Anbringung des Mobiltelefons an einer geeigneten Stelle den entsprechenden Hinweis in der Betriebsanleitung, Kapitel **Airbagsystem**, beachten.

Lassen Sie sich über vorgegebene Einbauorte für Außenantenne bzw. Gerätehalter und Möglichkeiten zur Nutzung von Geräten mit einer Sendeleistung von mehr als 10 Watt beraten.

Der Betrieb einer Freisprecheinrichtung ohne Außenantenne in den Mobiltelefonstandards GSM 900/1800/1900 und UMTS darf nur erfolgen, wenn die maximale Sendeleistung des Mobiltelefons bei 2 Watt für GSM 900 oder 1 Watt für die anderen Typen liegt.

Aus Sicherheitsgründen empfehlen wir, während der Fahrt nicht zu telefonieren. Auch die Nutzung von Freisprecheinrichtungen kann vom Straßenverkehr ablenken.

### **⚠ Warnung**

Funkgeräte und Mobiltelefone, die den genannten Mobiltelefonstandards nicht entsprechen, dürfen nur mit außen am Fahrzeug angebrachter Antenne verwendet werden.

### **Achtung**

Bei Missachtung der aufgeführten Vorschriften kann es bei Verwendung von Mobiltelefonen und Funkgeräten im Fahrzeuginnenraum ohne Außenantenne zu Funktionsstörungen der Fahrzeugelektronik kommen.





# Stichwortverzeichnis

## A

Allgemeine Informationen.....	
.....	2, 18, 22, 24, 26, 43, 45
Anschluss .....	46
Autostore-Listen.....	15
AUX-Eingang verwenden.....	22

## B

Bedienelementeübersicht.....	6
Bedienung.....	50
Benutzung.....	10, 14, 19, 22, 27
Bluetooth.....	45
Bluetooth-Verbindung.....	48

## C

CD-Player aktivieren.....	19
CD-Wiedergabe starten.....	19

## D

Diebstahlschutz .....	3
-----------------------	---

## E

Ein Mobiltelefon paaren.....	48
------------------------------	----

## F

Fahrzeugtelefonbuch.....	50
--------------------------	----

## G

Gespeicherte Audio-Dateien abspielen.....	25
--	----

## K

Klangeinstellungen .....	11
--------------------------	----

## L

Lautstärke der Sprachausgabe....	43
Lautstärkeeinstellungen.....	12

## M

Mobiltelefonbuch.....	50
Mobiltelefone und Funkgeräte ....	55

## N

Notruf.....	49
Nutzung des CD-Players.....	19

## R

Radio aktivieren.....	14
Radio Data System (RDS) .....	16
Radio einschalten.....	14
Radio verwenden.....	14
RDS.....	16
RDS konfigurieren.....	16

## S

Sendersuche.....	15
Sprachsteuerung.....	43
Sprachsteuerung aktivieren.....	43
Steuerung des Telefons .....	43
Symboleübersicht .....	41

---

<b>T</b>	
Telefon bedienen.....	50
<b>U</b>	
USB-Anschluss verwenden.....	24
<b>W</b>	
Wellenbereich wählen.....	14
<b>Z</b>	
Zieleingabe .....	34
Zielführung .....	37

